

Zeitschrift: Schweizerische Bauzeitung
Herausgeber: Verlags-AG der akademischen technischen Vereine
Band: 86 (1968)
Heft: 2

Werbung

Nutzungsbedingungen

Die ETH-Bibliothek ist die Anbieterin der digitalisierten Zeitschriften. Sie besitzt keine Urheberrechte an den Zeitschriften und ist nicht verantwortlich für deren Inhalte. Die Rechte liegen in der Regel bei den Herausgebern beziehungsweise den externen Rechteinhabern. [Siehe Rechtliche Hinweise.](#)

Conditions d'utilisation

L'ETH Library est le fournisseur des revues numérisées. Elle ne détient aucun droit d'auteur sur les revues et n'est pas responsable de leur contenu. En règle générale, les droits sont détenus par les éditeurs ou les détenteurs de droits externes. [Voir Informations légales.](#)

Terms of use

The ETH Library is the provider of the digitised journals. It does not own any copyrights to the journals and is not responsible for their content. The rights usually lie with the publishers or the external rights holders. [See Legal notice.](#)

Download PDF: 06.02.2025

ETH-Bibliothek Zürich, E-Periodica, <https://www.e-periodica.ch>

Scheren-Hebebühnen

Geilinger + Co.
 8401 Winterthur
 Tel. 052 222822

Kempf + Co. AG
 9102 Herisau
 Tel. 071 513344

Kleine Einbaukosten
ausgebauter Revisionservice
zuverlässiger Unfallschutz

Schwere Bauart
Vorzügliche Stabilität
Abgesenkt mit Last-
wagen befahrbar
Mechanischer Antrieb

Leichte Bauart
Kleinste Einbaumasse
Abgesenkt mit Last-
wagen nicht befahrbar
Hydraulischer Antrieb

Typen	1,5	2,5	5	0,5	1,5	2,5
Tragkraft kg	1500-2200	2500-3500	5000-7000	500	1500	2500
Stuhöhe max. mm	1400	1400	1400	900-1300	900-1300	900-1300
Lattformgröße min. mm	1250x2250	1600x2200	2100x3400	800x1400	1000x1400	1000x1500
Lattformgröße max. mm	2000x3000	3000x4000	4000x10000	1250x2200	1250x2200	1500x2500

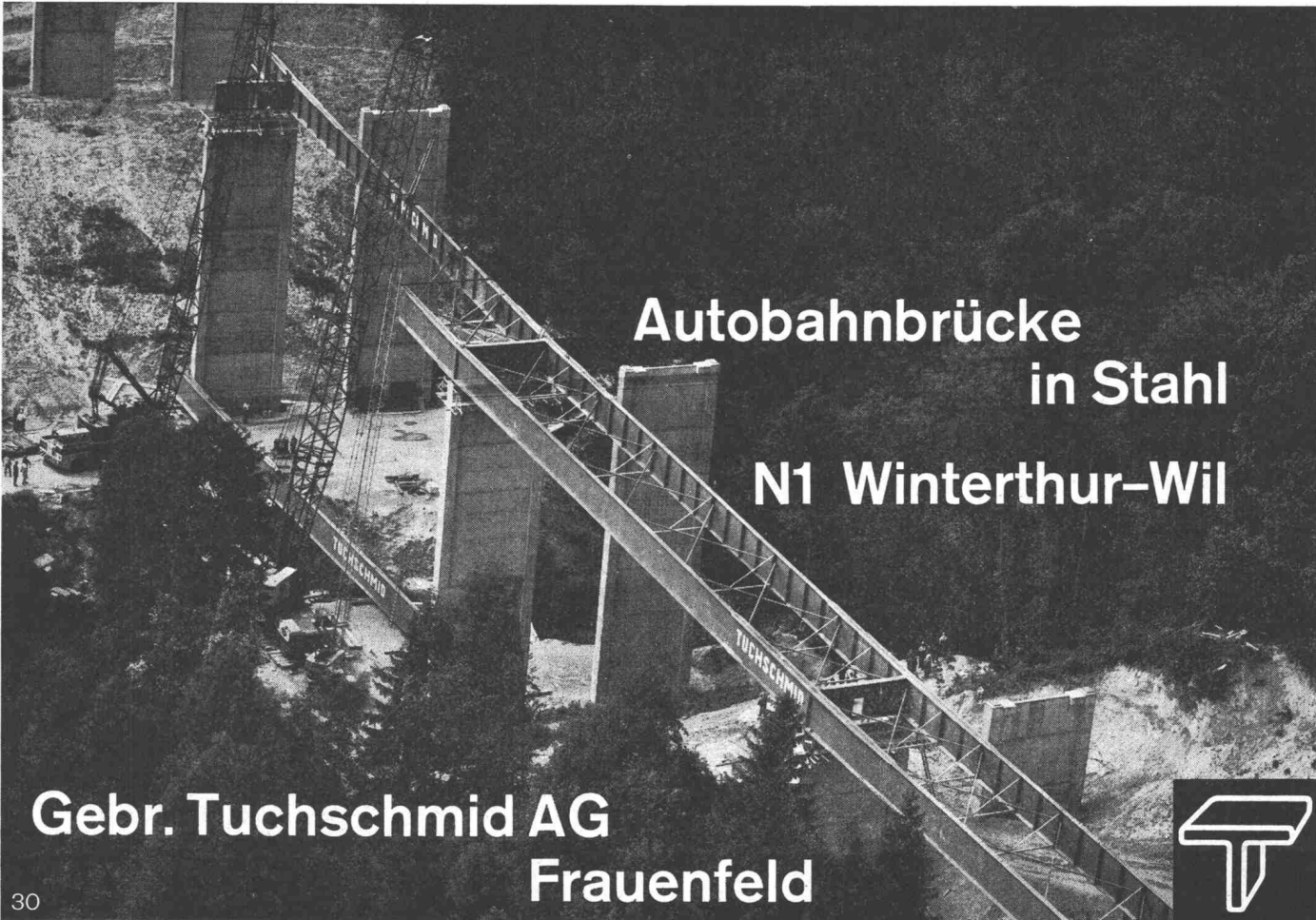
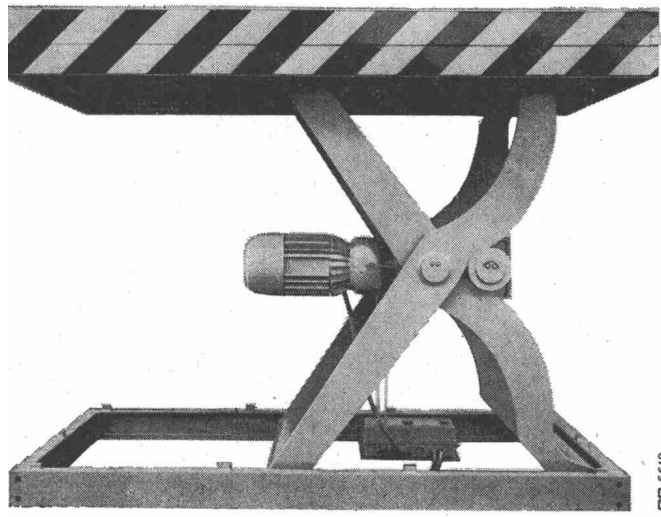

Autobahnbrücke
in Stahl
N1 Winterthur-Wil

Gebr. Tuchs Schmid AG
Frauenfeld



bator ag

Herzogenbuchsee

Tel. 063 5 28 42

Falt-, Schiebe-, Klapp-, Hallen-, Boxen-
und Kiptore

Kranklappen, Stapelwände, Antrieb,
Steuerungen, Signalanlagen



Rammarbeiten

Betonpfähle
Ortsbetonpfähle
System DELTA
Holzpfähle
Spundwände
Ufermauerfundamente

LÄRMFREIES AUSZIEHEN VON SPUNDWÄNDEN

Eggstein AG

Tribschenstrasse 57

Luzern

Telephon (041) 2 06 04

kuma+ Gitterroste



Aktiengesellschaft
Kummler & Matter,
4658 Däniken SO
Abteilung Gitterroste
Telephon 062 / 6 14 07

W. ZÖLLIG AG

Holzbau
Arbon

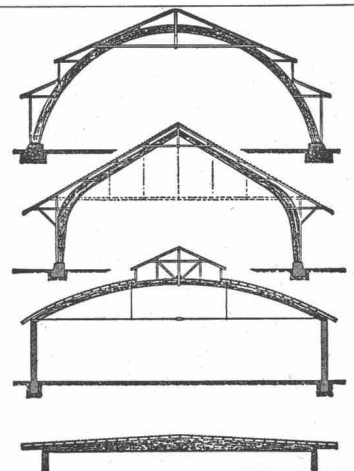

Spezialität:

Ausführung in der
Hetzerbauweise

Für Lager-, Turn- und
Fabrikhallen

Lehrgerüste und Kirchen

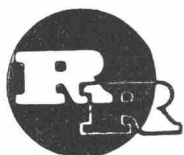

R. RIGLING & CO.

ZÜRICH-OERLIKON

Telephon 051 / 46 82 25 Leutschenbachstrasse 14

Für Ihre Holzkonstruktionen:

Ringdübel System RIGLING

Verlangen Sie unsere Preisliste

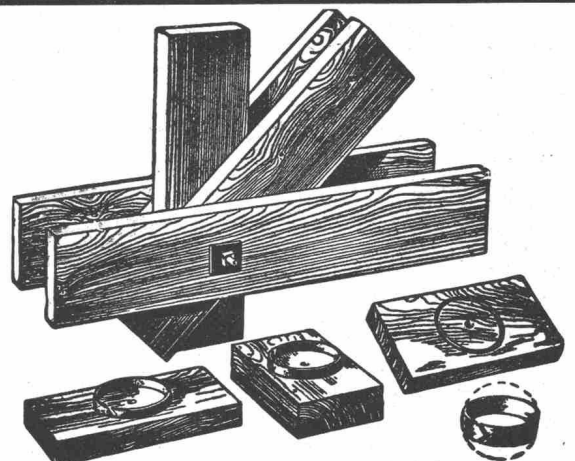

RINGDÜBEL + PATENT, Knotenpunktverbindung für hölzerne Tragwerke

WALO

Einbau der Betonbeläge N1 Abschnitt Lenzburg AG-Härkingen SO

Walo Bertschinger AG.SA

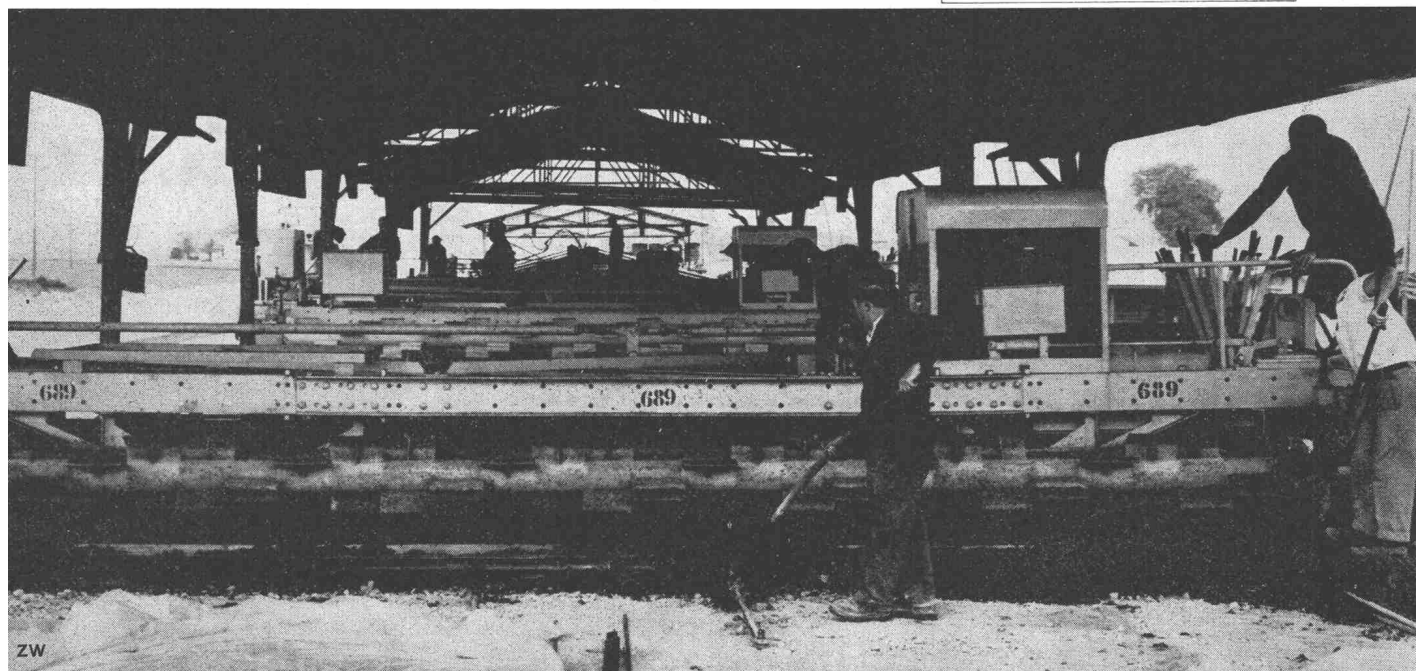

ZW

Bau-Pumpen

selbstansaugend, ventillos
System Lauchenaer

Auch mietweise

Saughöhen bis 9 m

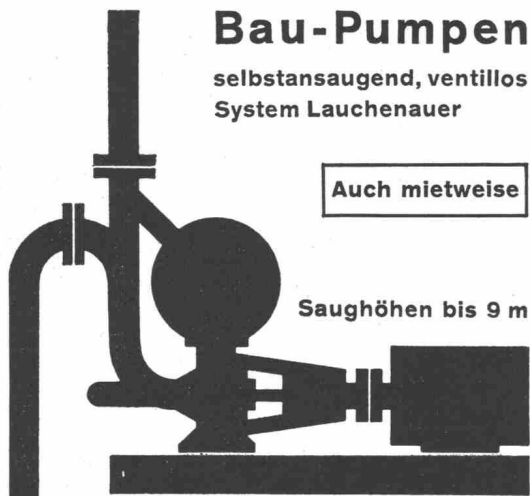

Leistungen 1—500 l/sek. Kein Boden-
ventil. Keine Klappe im Saugstutzen.
Keine Hilfs-Vakuum-Pumpe.
Jederzeitiges automatisches
Ansaugen auch nach Lufteintritt im
Saugrohr. Keine reibenden,
sich abnützenden Dichtungsflächen,
daher störungsfrei auch bei
Schlamm-, Sand- und Kiesförderung.

Maschinenfabrik
a.d. Sihl AG.
Zürich
Gegr. 1871 Tel. 051/23 3514

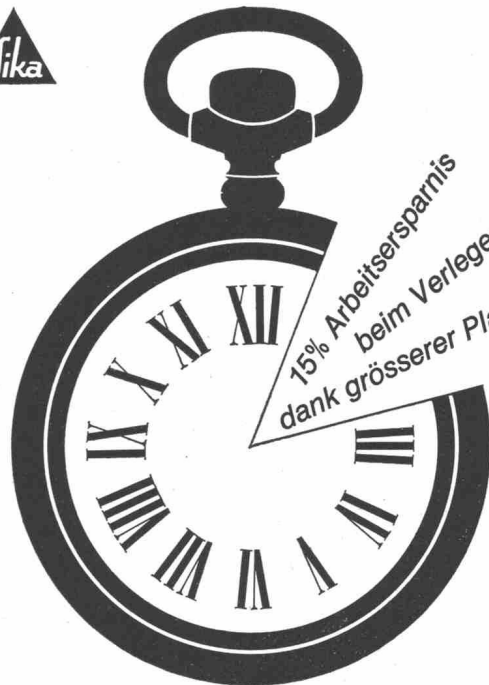

15% Arbeitersparnis
beim Verlegen
dank grösserer Platten

Sika-Styrene

Thermoplastischer Isolierschaum auf Polystyrol-Basis

erhältlich beim Baumaterialhandel

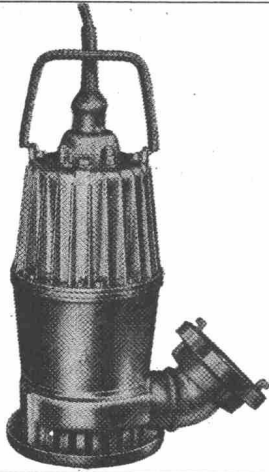

Kleinbaupumpen

0,75 – 1 – 1,5 PS

Ideale Baugrubenpumpe, handlich, leicht transportierbar, 15-25 kg, mit eingebautem Motorschutz, verschleissarmer Betrieb, wartungsfrei, trockenlaufsicher.

Fördermengen 50–650 l/min.

Förderhöhen 13,5–1 m

Sopompat AG., Bern

Effingerstrasse 37, Tel. 031 / 25 27 55

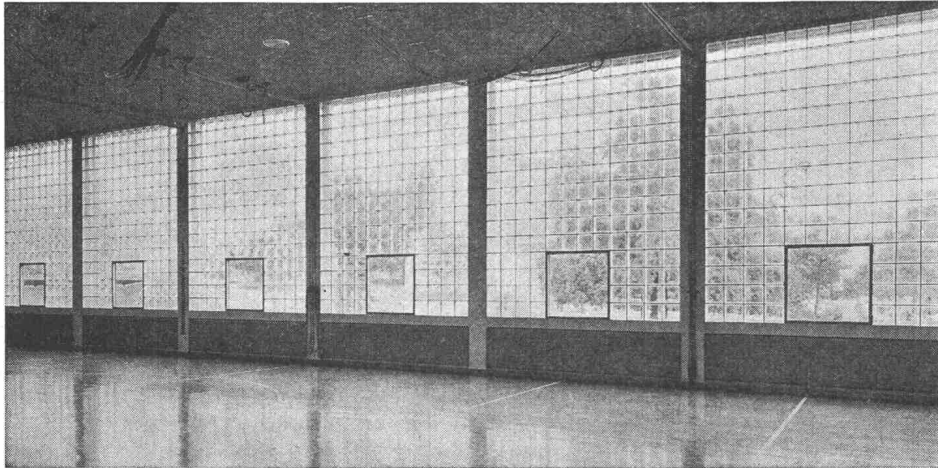

Glasbeton

Glasbausteine eignen sich für Aussenwände, Treppenhäuser, innere Trennwände. Grosse Lichtdurchlässigkeit bei allseitiger Lichtstreuung. Vorzügliche Isolation gegen Schall und extreme Temperaturen. Hygienisch, säurefest und korrosionsbeständig.

Verlangen Sie unsere kostenlose Dokumentation.

Ruppert, Singer + Cie AG
Zürich Vulkanstr. 116

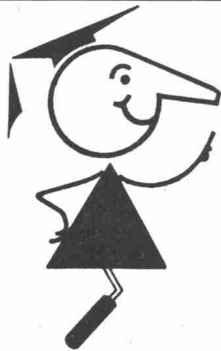

seit
1923

Tricosal®

BAU-CHEMIE AG BASEL (061) 23 00 16

Zement-Schnellbinde- und Dichtungsmittel, Plastifizierer, Verzögerer, Beton-Reinigungsmittel, Gipsverzögerer, Fugenbänder, Spritzbeton, Injektionen, Abdichtungen, Kunststoffe, Frostschutzmittel, Isolationen aus PVC-Folien 1–2 mm für Grundwasserwannen, Tunnels, Flachdächer usw.

Fugenabdichtungen - unser Hobby

Die Isotech dichtet jede Fuge bei Fassaden, Schwimmbädern, Kläranlagen, Strassen, Flugpisten, Kraftwerken und alle andern dazu. Die Isotech arbeitet mit geschulten Equipen, grösstem Park an Spezialmaschinen und allen geeigneten Kitt- und Vergussmassen. Die Isotech verarbeitet neutral jedes Dichtungs-Material: Dauerplastische, Bitumen-, Silikon- oder Thiokol-Kitte wie Gornastit, 3M-Weatherbean, Thiax, Formflex, PRC. Ausserdem Kautschuk- und Bitumen-Mischungen sowie oel-, treibstoff-, chemikalien- und temperaturbeständige Kitte und Vergussmassen.

ISOTECH AB

Winterthur
Basel
Bellinzona
Bern

Hegmattenstrasse 20, Tel. 052 27 27 27
Thannerstrasse 59, Tel. 061 39 20 39
Piazza del Sole 1, Tel. 092 5 96 10
Güterstrasse 22, Tel. 031 25 27 58

Genf
Lausanne
St. Gallen
Zürich
Berlin,

Ch. de la Montagne, 104 Tel. 022 35 52 21
Rue de Bourg 11, Tel. 021 22 25 66
Spisergasse 41, Tel. 071 22 65 80
Ankerstrasse 15, Tel. 051 23 96 78
Frankfurt, Karlsruhe, Wien

Sie suchen . . .
 . . . ihn?
 . . . sie?

Stellen- und Gelegenheitsanzeigen

Tarif

Ermässigte Tarifpreise ohne Rabatt für Wiederholungen

1/1 Seite 185 x 259 mm Fr. 475.—	1/4 Seite 185 x 60 mm 90 x 128 mm Fr. 118.90	1/12 Seite 90 x 40 mm Fr. 39.50
1/2 Seite 185 x 128 mm 90 x 259 mm Fr. 237.50	1/6 Seite 185 x 40 mm 90 x 84 mm Fr. 79.—	1/16 Seite 90 x 28 mm Fr. 29.70
1/3 Seite 185 x 84 mm Fr. 158.—	1/8 Seite 185 x 28 mm 90 x 60 mm Fr. 59.40	1/24 Seite 90 x 18 mm Fr. 19.75

Chiffregebühr Fr. 2.— (bei Abholen 1.50)
Stellengesuche werden nur schriftlich und gegen Vor-
 einzahlung des Betrages entgegengenommen (ausser
 von Mitgliedern des SIA)

Anzeigenschluss: Donnerstag abend der Vorwoche
Anzeigenverwaltung: Mosse-Annoncen AG, 8001 Zürich,
 Limmatquai 94, Tel. (051) 47 34 00, Postcheck 80-1027
 Telefon Filiale Basel: (061) 24 39 85

unger
Eisenbetonzeichner
 ucht auf 1. März 1968 Stelle im Raume Zürich.
 Offerten sind erbeten unter Chiffre ZA 1530 an Mosse-Annoncen AG, Postfach,
 023 Zürich.



Wir suchen:

1 Bauingenieur für das kantonale Tiefbauamt Graubünden, Chur

Aufgaben: Planung und Projektierung von Strassenzügen, Führung eines
 kleineren Mitarbeiterstabes.

Anforderungen: Abgeschlossene Hochschulbildung, Praxis erwünscht.

1 Bauingenieur für das kantonale Tiefbauamt Graubünden, Chur

Aufgaben: Projektierung von Haupt- und Nationalstrassen.

Anforderungen: Abgeschlossene Hochschulbildung, Praxis im Strassen-
 bau erwünscht, Gewandtheit im schriftlichen Verkehr mit Privaten und
 Amtsstellen.

1 Techniker HTL für das kantonale Tiefbauamt Graubünden, Chur

Aufgaben: Mitarbeit in der Projektierungsabteilung für den National-,
 Haupt- und Verbindungsstrassenbau.

Anforderungen: Abgeschlossene Technikumsausbildung, Praxis im Büro
 und auf Bauplätzen erwünscht, Praxis in Vermessungsarbeiten.

1 Techniker HTL für das kantonale Tiefbauamt Graubünden, Chur

Aufgaben: Mitarbeit bei Bauleitungsaufgaben im Aussendienst (Bezirk),
 Ausarbeitung von Strassenprojekten und Projekten für Fluss- und Wild-
 bachverbauungen.

Anforderungen: Abgeschlossene Technikumsausbildung, Praxis im
 Strassenunterhalt erwünscht.

Für alle Stellen:

Gehalt: im Rahmen der kantonalen Personalverordnung. Bisherige Pra-
 xis kann bei Festsetzung des Anfangslohns weitgehend berücksichtigt
 werden.

Dienstantritt: möglichst bald.
 Anmeldeunterlagen: Ausweis über Studiengang, bisherige Tätigkeit,
 Leumundszeugnis, Angabe der militärischen Einteilung und des Dienst-
 antritts.

Anmeldestelle: Bau- und Forstdepartement Graubünden, 7001 Chur.

Wir suchen einen

Bauingenieur

für die selbständige statische und konstruktive Bearbei-
 tung von grösseren Bauten, je nach Wunsch auf dem
 Gebiet des Hoch- oder Brückenbaus.

Ingenieurbüro für Hoch- und Tiefbau

W. Schalcher, Mitarbeiter R. Favre, Ingenieure SIA
8005 Zürich, Neugasse 6, Tel. 051 / 42 48 48

Ich suche einen tüchtigen

Eisenbetonzeichner

mit Eintritt ab sofort bis spätestens Frühjahr 1968 zur
 Bearbeitung aller einschlägiger Aufgaben beim Bau von
 Industrieanlagen, Geschäfts- und Wohnhäusern.
 Wir erwarten gewissenhafte, sorgfältige Arbeit und froh-
 gemuten, kameradschaftlichen Einsatz.

Wir bieten Dauerstelle, den Fähigkeiten entsprechende
 Einsatzmöglichkeit und den hohen Erwartungen entspre-
 chendes Salär.

Telefonieren Sie mir bitte zwecks Vorstellung:
 R. Tausky, dipl. Ing. ETH/SIA, Dolderstr. 24 (Nähe Pfauen)
Telefon 051 / 34 39 37

Welcher initiative und verantwortungsvolle

dipl. Bauingenieur

(evtl. Ingenieur-Techniker HTL)
 interessiert sich für eine leitende Stelle als

Abwasserfachmann

Da wir verschiedene grössere regionale Abwasserreini-
 gungsanlagen (Projektierung und Bauleitung) in Auftrag
 haben, biete ich Ihnen die Chance, Ihr Wissen und Könn-
 en bei der Organisation und Leitung eines Arbeitsteams
 voll zu entfalten.

Verlangt werden gute Fachkenntnisse auf diesem Ge-
 biet, die Fähigkeit zur Führung eines Mitarbeiterstabes
 sowie gute Verhandlungsbegabung mit Bauherren und
 Behörden. Geboten wird eine selbständige und ausbau-
 fähige Stelle bei sehr guter Entlohnung.

Offerten mit den üblichen Angaben sind zu richten unter
 Chiffre ZG 5988 an Mosse-Annoncen AG, 8023 Zürich.

compriband

für alle Fugendichtungen

normal oder selbstklebend schwarz oder grau

Generalvertretung
ROGER FREY, dipl. Ing. ETH
8039 Zürich Beethovenstrasse 47
Tel. 051-23 33 64

Junger Hochbauzeichner

sucht Stelle auf Architekturbüro. Raum Aargau bis Zürich bevorzugt. Offerten unter Chiffre 13335-43 an Publicitas AG, 5401 Baden.

Frontlenker-Kipper Fiat 1962

5600 kg Nutzlast, 2,5 m³, garantierte 70 000 km, neu geprüft, in einwandfreiem Zustande **sehr günstig zu verkaufen.**

Telefon 061 / 84 84 21

Wir suchen tüchtigen

Ingenieur-Techniker HTL

für die selbständige Projektierung und Bauleitung interessanter Arbeiten, allgemeiner Tiefbau und Strassenbau.

Eintritt sofort oder nach Uebereinkunft.

E. + P. Grünenfelder, dipl. Bauingenieure ETH/SIA

Müller-Friedberg-Strasse 1, 9000 St. Gallen
Telefon 071 / 22 94 14

Gesucht in Holzbaugeschäft in Zürich

Bauzeichner / Bauführer

für Bauschreiner- und allgemeine Holzbauarbeiten.

Ihr Arbeitsgebiet umfasst: Massaufnahme, Werkpläne, Arbeitsvorbereitung, Mithilfe bei der Projektierung von Wohn- und Ferienhäusern.

Wir verlangen: möglichst Ausbildung in der Holzbranche, rasche Auffassungsgabe, selbständige Arbeitsweise.

Wir bieten interessante, weitgehend selbständige Arbeit, gute Entlohnung, Dauerstelle, Pensionskasse.

Handschriftliche Offerten erbeten unter Chiffre 1004 an Mosse-Annoncen AG, Postfach, 8023 Zürich.

Junger

Eisenbetonzeichner

mit drei Jahren Praxis sucht neuen Wirkungskreis auf 1. Februar 1968 im Raume Basel. Offerten sind erbeten unter Chiffre ZP 19283 an Mosse-Annoncen AG, Postfach, 8023 Zürich.

Bauingenieur ETH

mit mehrjähriger Praxis auf dem Gebiete des Hoch- und etwas Tiefbau sucht sich zu verändern. Wünschenswert wäre eine interessante und selbständige Tätigkeit in einem Ingenieurbüro oder eine solche in einer Unternehmung. Platz Basel bevorzugt. — Offerten unter Chiffre U 56402 Q an die Publicitas AG, 4001 Basel.

Das **Stadtplanbureau** des Baudepartements sucht jüngere

Planungs-, Hoch- oder Tiefbautechniker

für Orts- und Stadtplanung. Die Aufgaben, die in kleinem Team bearbeitet werden, sind vielseitig, anspruchsvoll und interessant.

Bedingungen: Abschluss eines Technikums oder gleichwertige Ausbildung, einwandfreier Leumund, gesundheitliche Tauglichkeit.

Besoldung: nach Vereinbarung.

Handschriftliche Anmeldungen sind unter Angaben von Personalien, Bildungsgang, bisherige Tätigkeit und Eintrittsdatum bis spätestens 31. Januar 1968 an das Sekretariat des Baudepartements, 4001 Basel, zu richten.

Basel, den 6. Januar 1968

Baudepartement Basel-Stadt

AG HUNZIKER + CO

Rocbeton Rohre

armierte 2-Meter-Rohre,
mit Spitzmuffen
Ø 30 - 100 cm oder mit
Glockenmuffen
Ø 60 - 100 cm

Generalunternehmung sucht qualifizierten

Baufachmann

der später in der Lage sein soll, die
Führung eines Zweigbüros
zu übernehmen.

Tätigkeitsbereich:

Oberaufsicht der durch verschiedene Architekturbüros auszuführenden Aufträge (Wohnbauten, Bürohäuser, Warenhaus),
Durchführung von Submissionen und Ueberwachung der Bauführung für Wohnbebauungen.

Anforderungen:

Erfahrener Hochbautechniker mit fundierten praktischen Kenntnissen in Planung und Bauleitung, Grundlagenkenntnisse zur administrativen Abwicklung der Aufträge,
verhandlungsgewandte und aufgeschlossene Persönlichkeit mit psychologischem Einfühlungsvermögen.

Geboten werden:

interessante, vielseitige Tätigkeit, bei Eignung Uebertragung der Führung eines Zweigbüros, den Anforderungen bzw. den Leistungen entsprechendes Salär, gut ausgebaute Sozialleistungen, 5-Tage-Woche, Pensionskasse.

Ausführliche Offerte mit Lebenslauf, Handschriftprobe, Zeugniskopien, Referenzen und Foto sind zu richten unter Chiffre OFA 7763 R an Orell Füssli-Annoncen AG, 8022 Zürich.

Wir suchen für unseren Freund

Wolfgang Haensli, dipl. Bau-Ing.-Techn. HTL

mit Praxis im Hoch- und Strassenbau auf anfangs Februar 1968 verantwortungsvolle Stelle in Ingenieurbüro oder Unternehmung in Zürich oder Umgebung.

Herr Haensli ist verheiratet und spricht fünf Sprachen. Zuletzt arbeitete er 1½ Jahre in einem Ingenieurbüro in Mexico-City. Er kehrt Ende Januar 1968 in die Schweiz zurück, wo er nun sesshaft werden will.

Offerten sind erbeten an Architekturbüro Griesser & Murbach AG, z. Hd. von Herrn H. Murbach, Brandholzstr. 5, 8117 Fällanden, Tel. 85 38 11.

Hochbautechniker / Bauführer

zur Betreuung vorwiegend öffentlicher Bauaufgaben am rechten Zürichseeufer. In Frage kommen nur Bewerber mit mehrjähriger Bauerschaft, die in der Lage sind, Werk- und Detailpläne, Devisierung, örtliche Bauführung sowie Abrechnung selbständig und korrekt auszuführen. Alter nicht unter 30 Jahren. Eintritt Frühjahr 1968 oder sofort.

Bewerbungen mit den üblichen Unterlagen erbeten unter Chiffre ZW 19290 an Mosse-Annoncen AG, Postfach, 8023 Zürich.

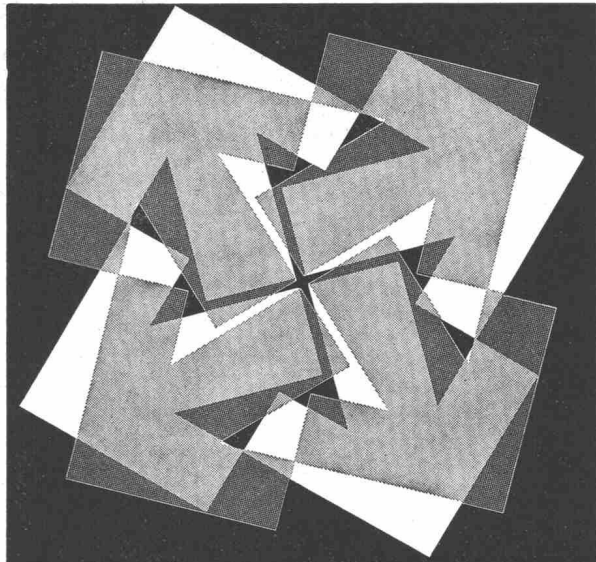

IFM 68 Internationale
Fördermittelmesse
7.-14. Februar 1968
Basel/Schweiz
in den Hallen der
Schweizer Mustermesse

Auskunft: Messesekretariat IFM 68
4000 Basel 21/Schweiz; Tel. 061 32 38 50, Telex 62 685' fairs basel

Wer baut—sollte Dryvit prüfen die perfekte Aussenisolierung

SAP Baustoffe AG 9001 St. Gallen, Tel. 071/22 84 54

Spring-Steine
zum
Ausbetonieren

Schalungssteine

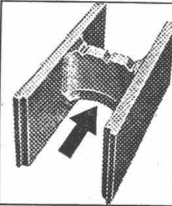

lieferbar direkt oder durch
alle Baumaterial-Handlungen.
Verlangen Sie ausführliche
Prospekte oder Vertr.-Besuch.
Spring + Söhne
Baustoffe 5649 Stetten AG
Fabriklager: Zürich-Altstetten

sauna

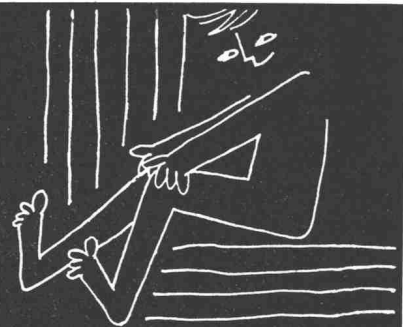

Private und öffentliche Anlagen
Keramiköfen Sauna-Bau AG
Biel Unionsg. 9 Tel. 032 214 40

Das **Tiefbauamt des Baudepartements des Kantons Basel-Stadt** sucht für die Bearbeitung interessanter Projekte des Strassen- und Brückenbaus

1 Tiefbauzeichner

Wir bieten zeitgemässe Entlohnung, Aufstiegsmöglichkeiten, 5-Tage-Woche, vorzügliche Sozialleistungen.

Weitere Auskünfte erteilt der Adjunkt des Kantonsingenieurs, Tel. 061 / 23 98 40 intern 429.

Bewerbungen sind unter Beilage von Ausweisen über den Bildungsgang und die bisherige praktische Tätigkeit bis 24. Januar 1968 dem Sekretariat des Baudepartements, Münsterplatz 11, Postfach, 4001 Basel, einzureichen.

Basel, den 29. Dezember 1967

Baudepartement Basel-Stadt

Gesucht

Eisenbetonzeichner

für Industriebauten.
Eintritt Februar 1968 oder nach Vereinbarung.

Ingenieurbüro H. Schoch
Witikonstrasse 39, 8032 Zürich
Telefon 051 / 53 67 22, privat 90 33 89

Ingenieurbüro in Zürich sucht

dipl. Bauingenieur ETH

mit mehrjähriger Erfahrung in leitender Stellung im Massivbrückenbau, für die Detailprojektierung, Durchführung der Submission und Bauleitung einer grösseren

Strassenbrücke in Spannbeton.

Ausser dieser Aufgabe kommt die leitende Mitwirkung an einem Industriebau im selben Landesteil in Betracht (Ortsbeton, vorfabr. Beton und Stahl).

Eintritt Frühjahr 1968. Dauer der Anstellung zwei bis drei Jahre. Handschriftliche Offerten mit Lebenslauf, Angabe der bisherigen Tätigkeit und von Referenzen unter Chiffre 12256-42 an Publicitas AG, 8021 Zürich.



Wir suchen

Dipl. Bauingenieur ETH oder EPUL

mit mehrjähriger Erfahrung in Statik und Konstruktion, wenn möglich auch mit Kenntnissen auf dem Gebiet der Preiskalkulation, für allgemeinen Tiefbau und Industriebau, als selbständigen **Leiter des technischen Büros einer unserer Zweigniederlassungen.**

Dipl. Bauingenieur ETH oder EPUL

mit einigen Jahren Praxis, für selbständige, statische und konstruktive Bearbeitung von Projekten des Industriebaus und Tiefbaus. Erfahrungen im allgemeinen Hochbau erwünscht, aber nicht Bedingung.

Wir bieten interessante und vielseitige Tätigkeit, zeitgemässe Anstellungsbedingungen sowie gut ausgebaute Fürsorgeeinrichtungen, 5-Tage-Woche.

Offerten mit Lebenslauf, Foto, Nachweis über Bildungsgang und bisherige Tätigkeit sind erbeten an

Direktion der AG Conrad Zschokke, 8045 Zürich
Räffelstrasse 11

Für interessante Projektierungsaufgaben im allgemeinen Tiefbau sowie von Wasserkraftanlagen suchen wir

Ingenieur-Techniker HTL Tiefbauzeichner

Wir bieten abwechslungsreiche Tätigkeit in kleinem Arbeitsteam mit Aufstiegsmöglichkeit, zeitgemässe Bezahlung und Arbeitsbedingungen, 5-Tage-Woche.

Interessenten wollen sich bitte wenden an

Industrielle Betriebe der Stadt Zürich
Büro für Wasserkraftanlagen, Bahnhofquai 5, 8023 Zürich
Telefon 051 / 25 03 30, intern 2630



Hunziker-Filterrohre und Filterplatten entwässern das Erdreich dauernd wirkungsvoll

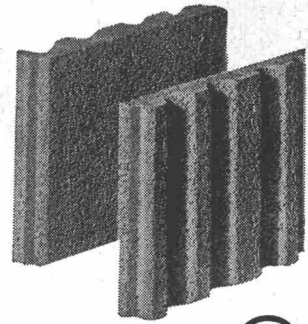

HUNZIKER Baustoff-Fabriken in Zürich, Bern, Brugg, Landquart, Olten und Pfäffikon SZ



In namhaftem, leistungsfähigem

Tiefbauunternehmen

der Ostschweiz
ist der anspruchsvolle Posten eines

Geschäftsführers

zu besetzen.

Voraussetzungen:

- ★ Abgeschlossenes Studium als Tiefbau-Ingenieur oder Tiefbau-Techniker.
- ★ Vieljährige praktische Erfahrung in Projektbearbeitung, Berechnung und Bauführung.
- ★ Unternehmerisches Denken und Handeln; Organisationsvermögen; Verhandlungsgeschick.
- ★ Befähigung zu erfolgreicher Leitung eines Personalbestandes von etwa 45 Mitarbeitern.

Die Tätigkeit verteilt sich etwa 50:50 auf intern und extern.

Für initiative, dynamische Persönlichkeit handelt es sich um eine sehr interessante, selbständige, verantwortungsvolle und weiter entwicklungsfähige Lebensposition.

Sehr gute Anstellungsbedingungen mit Gewinnbeteiligung; neuzeitliche Sozialleistungen.

Ihre detaillierten Bewerbungsunterlagen mit Lebenslauf, Foto, Zeugniskopien sowie handgeschriebene Begleitbrief richten Sie bitte an den beauftragten Personalberater:

DR. KURT ROHNER

GRAPHOLOGE + PERSONALBERATER

GOLDAUERSTRASSE 44, 8006 ZÜRICH
TELEPHON 051.26 18 30

Ich behandle Ihre Bewerbung mit vollster Diskretion. Eine Weiterleitung oder irgendwelche Rückfragen erfolgen erst nach eingehender Besprechung mit Ihnen und aufgrund Ihres ausdrücklichen Einverständnisses.

Norm-Türen

montiert und unmontiert, mit oder ohne Stahlzargen.

Spezialität: Folienbeläge aller Art

Mobile Trennwände (Monada)

Prospekte verlangen

Theodor Schlatter & Co. A.G.

9000 St. Gallen, Wassergasse 24, Telefon 071 / 22 74 01



Junger

Tiefbauzeichner

(etwas Kenntnisse als Eisenbetonzeichner) sucht auf Frühjahr Stelle in Bauunternehmung, wo er sich als **Bauführer** einarbeiten kann (besucht Bauführerkurs). Eventuell Stelle als Tiefbauzeichner. Offerten sind erbeten unter Chiffre 1002 an Mosse-Annoncen AG, Postfach, 8023 Zürich.

Bauführer

mit mehrjähriger Praxis (Hochbauzeichner) in Bauleitung, Planbearbeitung, Submissions- und Abrechnungswesen, sucht Dauerstelle. Raum Zürich bevorzugt.

Offerten sind erbeten unter Chiffre 1005 an Mosse-Annoncen AG, Postfach, 8023 Zürich.

Junger

Bauzeichner

aus Nordamerika zurück, sucht Stelle in Architekturbüro.

Offerten unter Chiffre 1008 an Mosse-Annoncen AG, Postfach, 8023 Zürich.

Junger

Tiefbautechniker ATZ

sucht auf 1. Februar neue Stelle in Ingenieurbüro (Eisenbeton, Stahlbau).

Offerten erbeten unter Chiffre 1014 an Mosse-Annoncen AG, 8023 Zürich.

Gesucht sofort oder nach Uebereinkunft junger, initiativer, gelernter

Tiefbauzeichner

für die Bearbeitung von Projekten aus dem allgemeinen Tiefbau wie Strassenbau, Kanalisationen usw. Einführung in Bauleitungsaufgaben. Bewerbern, die auch gewillt sind kleinere Eisenbetonarbeiten zu erledigen, wird eine interessante und vielseitige Stelle in einem jungen Ingenieurbüro geboten. Interessenten wollen sich schriftlich oder telefonisch melden an:

Ingenieurbüro **Hans Pfister**, Brandstrasse 6, 8340 Hinwil, Tel. 78 04 76.

Initiativer Architekt dipl. ETH, SIA

sucht verantwortungsvolle Mitarbeit in modernem Architekturbüro in Zürich oder Winterthur. 10jährige Praxis in Entwurf und Detailbearbeitung im In- und Ausland. Selbständig ausgeführte Bauten. Bevorzugt Entwurfsarbeit im Wohn- und Schulhausbau, ist aber interessiert, sich auch in neue Gebiete einzuarbeiten. Spricht 4 Fremdsprachen. Mässige Honorarforderung.

Offerten erbeten unter Chiffre 1012, Mosse-Annoncen AG, 8023 Zürich.

Gesucht von mittelgrossem Architekturbüro im Oberwallis:

Hochbauzeichner

selbständig arbeitend mit mehrjähriger Praxis, oder

Hochbautechniker

für die Bearbeitung eines grossen Projektes für bald. Geboten wird 5-Tage-Woche, 3 Wochen Ferien, leistungsgerechte Bezahlung.

Bewerbungen sind erbeten unter Chiffre 1009 mit Angabe des frühestmöglichen Eintrittstermines und unter Beilage der üblichen Unterlagen an Mosse-Annoncen AG, Postfach, 8023 Zürich.

Kontaktnahme über Telefon 028/3 20 10

Wir suchen

Eisenbetonzeichner

zur Bearbeitung interessanter Objekte des Industrie- und Wohnungsbaues.

Geboten werden: Leistungslohn, sehr gute Sozialleistungen und ein angenehmes Arbeitsklima.

Bewerber, die an selbständiges Arbeiten gewöhnt sind, richten ihre Offerte an:

Dietschweiler & Frey, dipl. Bauingenieure ETH/SIA, Hardstrasse 235, 8005 Zürich

*Inserieren
in der
«Bauzeitung»
bringt
immer Erfolg!*

variel

Für unser aufstrebendes Unternehmen der Bau-
branche suchen wir

jüngere, zuverlässige Hochbauzeichner

für die teilweise selbständige Planbearbeitung
von Bauobjekten
sowie

jüngere Hilfszeichner

für das Erstellen von Standard-Detailplänen.
Wir verlangen sauberes, exaktes Zeichnen und
speditive Arbeitsweise.

Nach einer sorgfältigen Einführung bieten wir
einen interessanten und entwicklungsfähigen
Arbeitskreis, sowie einen guten Lohn mit zeit-
gemässer Personalsvorsorge.

Senden Sie uns Ihre Offerte mit allen Unter-
lagen, handgeschriebenem Begleitbrief und Fo-
to, oder telefonieren Sie unserem Herrn Mül-
ler, zwecks Vereinbarung einer vorgängigen, un-
verbindlichen Besprechung.

Variel AG Böisingen, 3178 Böisingen
Tel. 031/94 79 94.

Fenster



Nur Qualitätsfenster!

Kiefer Zürich

Bauingenieur-Techniker HTL

mit 4jähriger Praxis in Eisenbeton-, Strassenbau, Kanalisationen und Kläranlagen, sucht auf Anfang März 1968 interessante und selbständige Stelle in Bauindustrie, Bauunternehmung oder Ingenieurbüro. Bevorzugter Raum Zürich-Zug-Luzern-Aargau.

Offerten unter Chiffre J 72180-45 an Publicitas, 6301 Zug.

Gesucht

Hochbautechniker / Hochbauzeichner

mit mehrjähriger Erfahrung für die Bearbeitung von Projekt- und Ausführungsplänen. Schweizer Pavillon Weltausstellung 1970 in Japan.

Offerten an: **W. Walter**, Freie Strasse 98, **8032 Zürich**, Tel. 32 40 85.

Gesucht in mittleres Architekturbüro (Ostschweiz) als Chef einer kleinen Arbeitsgruppe

Hochbautechniker

oder erfahrener Bauzeichner. An selbständiges Arbeiten gewohnt. Neuzeitliche Arbeitsbedingungen.

Offerten mit Angabe der bisherigen Tätigkeit sind zu richten unter Chiffre 1003 an Mosse-Annoncen AG, Postfach, 8023 Zürich.

Allrad-Kipper Henschel

1961, 8400 kg Nutzlast, 150 PS.

Das Fahrzeug ist geprüft, tadellos überholt und befindet sich in einem erstklassigen Zustande. Teilzahlung möglich.

Telefon 061 / 84 84 21

Wir suchen einen qualifizierten

dipl. Bauingenieur

für eine vielseitige und selbständige Tätigkeit auf den Gebieten Spannbe-
ton, Vorfabrikation und Versuchs-
wesen.

Wir erwarten Befähigung zur Lösung
von anspruchsvollen Ingenieuraufga-
ben sowie Interesse an einem vertief-
ten Eindringen in statische und kon-
struktive Probleme.

Herren mit mehrjähriger Erfahrung
werden gebeten, ihre handschriftliche
Bewerbung zu richten an:

StahlTon AG Riesbachstrasse 57, 8034 Zürich 8
Tel. 051 / 47 64 00 (Montag bis Freitag)

Ingenieur-Techniker HTL

sucht Stelle auf Frühjahr 1968 als Bauführer oder Bauleiter in Unternehmung
oder Ingenieurbüro, Region Nordwestschweiz.

Zuschriften mit genauerem Aufgabenbereich erbeten unter Chiffre 1007, Mosse-
Annoncen AG, 8023 Zürich.



Bautenschutz

Grundwasser- und Flachdachisolierungen, Abdichtungen

Frank Isolierungen AG

Sihlfeldstrasse 89, 8004 Zürich, Tel. (051) 25 67 92 / 93

Tiefbauzeichner

sucht interessante Stelle in Bauunternehmung in Zürich auf 1. März 1968.
Evtl. als Hilfsbauführer.

Offerten unter Chiffre 1020 an Mosse-Annoncen AG, Postfach, 8023 Zürich.

Bauzeichner

mit vierjähriger Praxis sucht interessante Dauerstelle im Raume Zürich oder Zürcher Oberland.

Offerten unter Chiffre 1015 an Mosse-Annoncen AG, Postfach, 8023 Zürich.

Bauzeichner / Bauführer

29jährig, mit Erfahrung im Industrie- und Wohnungsbau, sucht eine
entwicklungsfähige Stelle in Architekturbüro oder Unternehmung. —
Zürich oder nächste Umgebung. Eintritt nach Vereinbarung.

Offerten erbeten unter Chiffre OFA 1759 Zg Orell Füssli-Annoncen AG,
8022 Zürich.

Junge kaufm. Angestellte sucht Stelle auf Ingenieurbüro als

Alleinsekretärin

per 1. März. Stadt Zürich bevorzugt.

Offerten unter Chiffre 1016 an Mosse-Annoncen AG, Postfach, 8023
Zürich.

Junger, begabter

dipl. Architekt ETH/SIA

sucht verantwortungsvolle Stelle auf 1. Februar 68 in Zürich oder nähe-
rer Umgebung. — Offerten sind erbeten unter Chiffre 1017 an Mosse-
Annoncen AG, Postfach, 8023 Zürich.

Architecte qualifiée

avec 6 ans d'expérience en Amérique et Angleterre cherche place
intéressante dans bureau d'architecture BSA ou SWB de la Suisse
romande pour au moins une année dès le mois de Mars.

Carmen Faraon, 56 Solent Road, West Hampstead, N.W. 6 London

Selbständiges Bauführerteam mit eigenem Büro kann per sofort oder
Frühjahr 1968 noch einige

Bauführungen

für Architekten oder Bauherren zu günstigen Bedingungen übernehmen.
Referenzen aus dem In- und Ausland stehen zur Verfügung. Bevorzugtes
Gebiet: Zürich/Aargau/Ostschweiz.

Offerten sind erbeten unter Chiffre 5059-43 an Publicitas AG, 5401
Baden.

Bauzeichnerin

28 Jahre, sucht einen interessanten Wirkungskreis. — Offerten unter
Chiffre AS 15022 Lo, Schweizer Annoncen AG «ASSA», Locarno.

Die Inhaber des nachstehenden

Schweizer Patentes

wünschen dasselbe zu verkaufen oder Lizenz daraus zu vergeben:
No. 385 474 «Procédé de montage d'une charpente d'un bâtiment tel
qu'un hangar et charpente ainsi obtenue».

Anfragen erbeten an: Patentanwälte Dr. H. Scheidegger & Co., Post-
fach, 8023 Zürich.

Architekt am mittleren Zürichseeufer sucht

Hochbautechniker Hochbauzeichner

zur selbständigen Bearbeitung von kleineren Bauaufgaben.

Eintritt sofort.

Offerten mit Gehaltsansprüchen und Angaben über die bisherige Tätig-
keit, Zeugnisse und Referenzen erbeten unter Chiffre 1018 an Mosse-
Annoncen AG, Postfach, 8023 Zürich.

Eisenbetonzeichner, 25jährig, mit JBZ Bauführerschule und 6 Jahren
Praxis in Eisenbeton, Tiefbau und Abwassersanierungen sucht auf
April 68 Stelle als

Bauführer

in Baugeschäft oder Ingenieurbüro.

Offerten unter Chiffre 1029 an Mosse-Annoncen AG, 8023 Zürich.

Gesucht per sofort oder nach Vereinbarung

dipl. Tiefbautechniker

sowie

Tiefbauzeichner

für die Bearbeitung von Strassen- und Kanalisationsprojekten sowie
Quartierplänen.

Gelegenheit zur Mitwirkung in der Bauleitung.
Angenehmes Arbeitsklima, zeitgemässe Entlohnung.

K. Furler, dipl. Ing. ETH/SIA, Ingenieurbüro, 8135 Langnau a. Albis

Gesucht für grosses Bauvorhaben in der Stadt Zürich

2 Bautechniker — Bauzeichner

mit grosser Erfahrung für Werkpläne,

1 äusserst erfahrener, tüchtiger

Bauführer

für Werkverträge, Vergabung der Arbeiten, Bauführung,
Abrechnung. Anstellung für ca. 3 Jahre fest.

Offerten mit Zeugnissen, Angaben über bisherige Tätig-
keit und Gehaltsanspruch unter Chiffre 1019 an Mosse-
Annoncen AG, Postfach, 8023 Zürich.

Gesucht

Ingenieur/Statiker

Anforderungen: Statische Berechnungen im allgemeinen Hoch- und
Tiefbau, selbständige Projektierung und Bauleitung von Strassen, Kana-
lisationsanlagen und Wasserversorgung.

Wir bieten: Vielseitige und selbständige Tätigkeit, Leistungslohn, Fünf-
tagewoche, gut ausgebaute Pensionsversicherung.

Bewerbungen mit den üblichen Unterlagen an:

Ingenieur- und Vermessungsbüro Hch. Schaad, 7050 Arosa

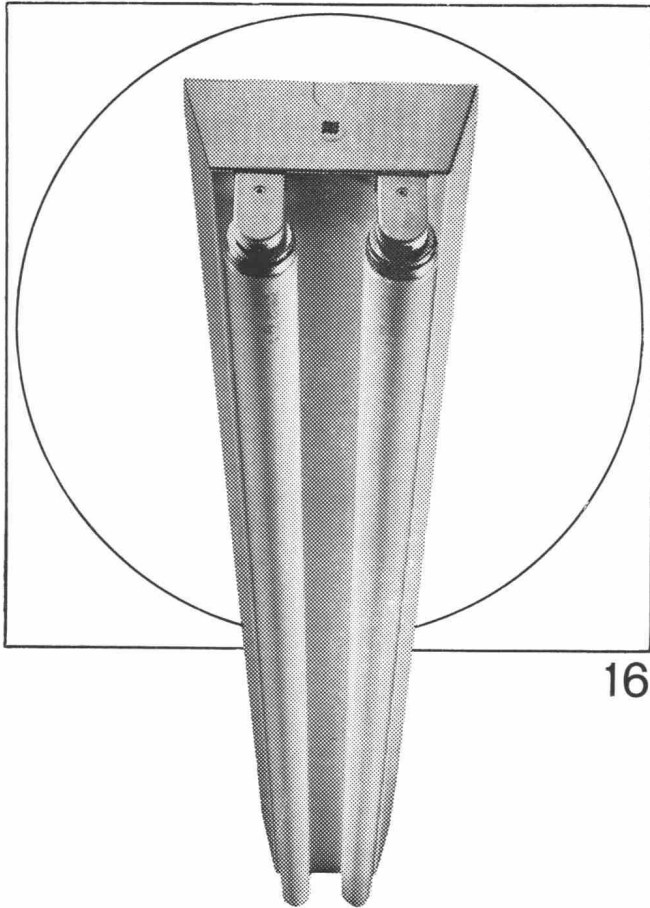

Ob Werkstatt oder Büro, ob Schulzimmer oder Bastelraum, ob Verkehrsweg, Tunnel oder Sportplatz, immer muss deren Beleuchtung den Erfordernissen angepasst sein. Zweckmässige, blendungsfreie und ausreichende Beleuchtung soll vermittelt werden durch formal gut gestaltete, allen technischen Anforderungen genügende Leuchten. Bei Entwurf, Konstruktion und Fabrikation werden all diese Gesichtspunkte berücksichtigt — darum wählen Sie vorteilhaft Produkte der BAG Turgi.

BAG TURGI

BAG Bronzewarenfabrik AG 5300 Turgi
 Telefon 056/31111
 Ausstellungs- und Verkaufsräume:
 8023 Zürich, Konradstrasse 58
 Telefon 051/44 58 44
 8023 Zürich, Pelikanstrasse 5
 nahe Bahnhofstrasse
 Telefon 051/25 73 43

HY-LO - Ölheizter für den Winterbau

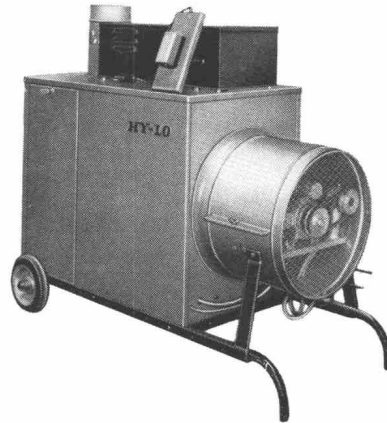

Fahrbarer Luftheizer Typ K

Rollende Wärme nach Mass bieten Ihnen unsere K-Heizer, erhältlich in 3 Ausführungen: von 3000 bis 100 000 kcal/h. Kaminanschluss ist vorgesehen, jedoch genügen auch einfache Ofenrohre zur Ableitung der Abgase. Die Steuerung erfolgt vollautomatisch über einen Raumthermostaten.

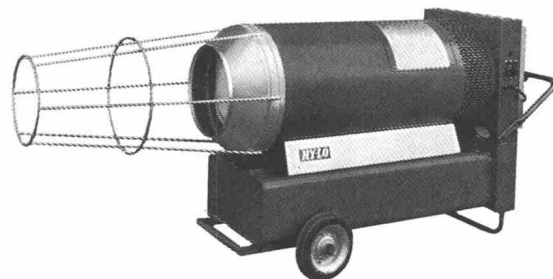

Bauheizer Typ D

Klick, schon brennt er! Dieser Ausspruch passt wirklich auf unsere «Heissluftkanonen». Unmittelbar nach dem Einschalten geben diese Geräte, die in zwei Grössen mit 40 000 und 60 000 kcal/h lieferbar sind, ihre volle Wärmeleistung ab. Sie arbeiten ohne Kaminanschluss und eignen sich besonders zur Beheizung und Austrocknung von Rohbauten sowie zum Auftauen und Enteisen.

Gerber & Cie. AG, 6362 Stansstad
 Technische Geräte
 Telephone 041 / 84 19 34



schneller + rationeller

MONTTAGEBAUAG

Zürich 051/62 56 56
Crissier 021/34 84 94

EW Jona-Rapperswil AG Neubau Dieselzentrale in Jona
Planung und Bauleitung: Architekturbüro Felix Schmid AG, 8640 Rapperswil
Bauingenieur: Walter Böhler, dipl. Ing. ETH/SIA, 8640 Rapperswil
Lieferung und Montage von
SIPOREX-Dachplatten und grossformatigen Wandplatten