

**Zeitschrift:** Schweizerische Bauzeitung  
**Band:** 87 (1969)  
**Heft:** 46

## Werbung

### Nutzungsbedingungen

Die ETH-Bibliothek ist die Anbieterin der digitalisierten Zeitschriften. Sie besitzt keine Urheberrechte an den Zeitschriften und ist nicht verantwortlich für deren Inhalte. Die Rechte liegen in der Regel bei den Herausgebern beziehungsweise den externen Rechteinhabern. [Siehe Rechtliche Hinweise.](#)

### Conditions d'utilisation

L'ETH Library est le fournisseur des revues numérisées. Elle ne détient aucun droit d'auteur sur les revues et n'est pas responsable de leur contenu. En règle générale, les droits sont détenus par les éditeurs ou les détenteurs de droits externes. [Voir Informations légales.](#)

### Terms of use

The ETH Library is the provider of the digitised journals. It does not own any copyrights to the journals and is not responsible for their content. The rights usually lie with the publishers or the external rights holders. [See Legal notice.](#)

**Download PDF:** 06.10.2024

**ETH-Bibliothek Zürich, E-Periodica, <https://www.e-periodica.ch>**

# **MV** - PFÄHLE

für Zug und Druck  
bis 200 to



AKTIENGESELLSCHAFT

**CONRAD ZSCHOKKE**

Räffelstrasse 11

Zürich 3

Telefon 35 52 35

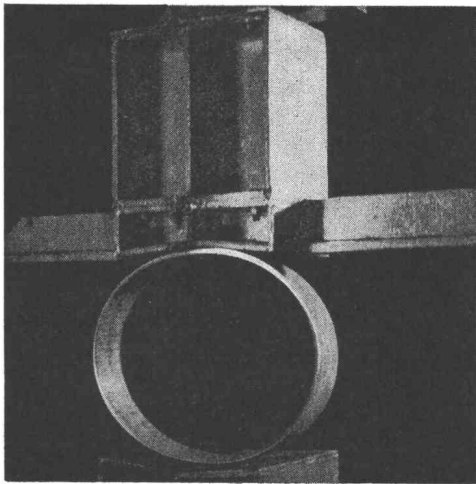

**Wenn**

es kritisch wird, durch Druck, Schlag, Schwingungen, Erschütterungen oder Erdverwerfungen-

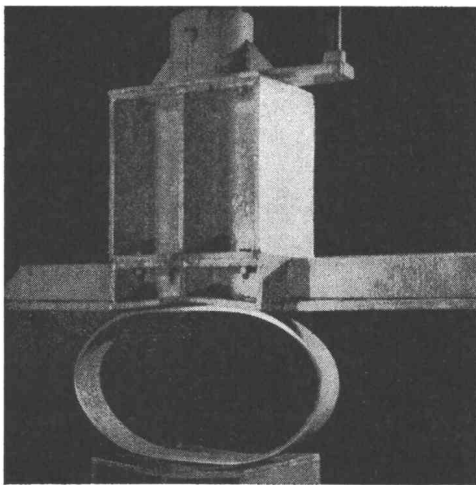

**dann**

fällt Ihnen die Entscheidung leicht -

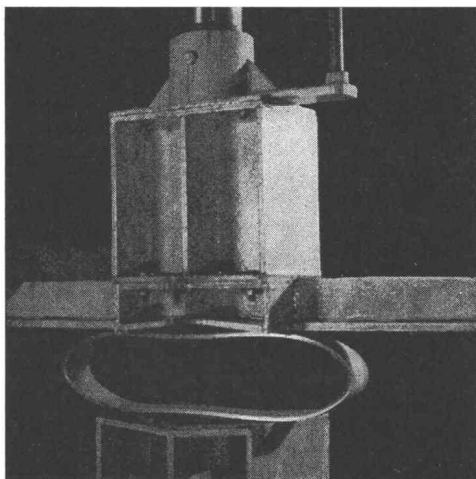

## Duktile Gußrohre

sind verformbar, bruchfest und korrosionsbeständig

Fragen Sie

**KÄGI & Co.**, 8401 Winterthur, Paulstrasse 7,  
Telefon 052/236331 Vertretung und Lager der  
**HALBERGERHÜTTE GmbH Brebach-Saar**

## Sensa-Anhänger

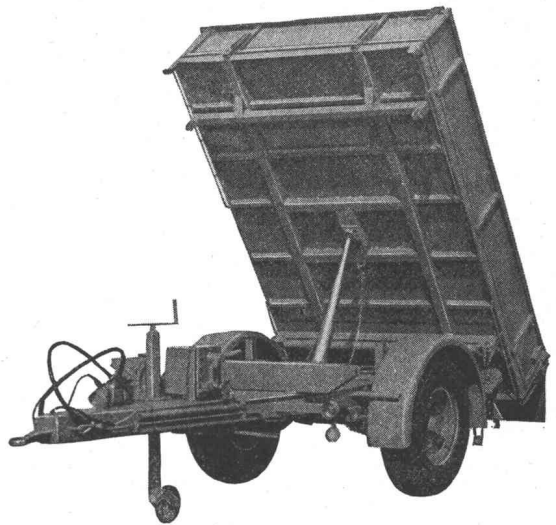

Dreiseitenkipper für Unimog, Jeep, Land-Rover usw.

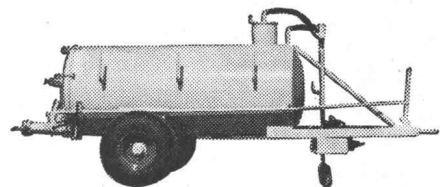

Zisternen-Anhänger mit oder ohne Pumpe

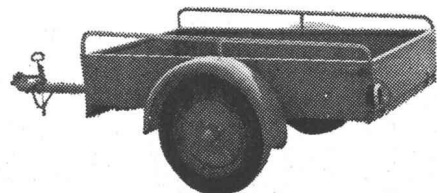

Auto-Anhänger

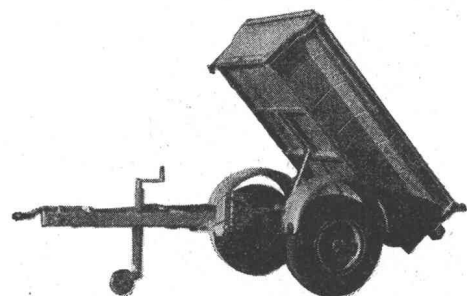

Anhänger für Jeep, Land-Rover usw.

Verlangen Sie Prospekte und Offerten von

**J. Zbinden, 1725 Posieux FR**

Ateliers de construction Telefon 037 / 31 12 46

**VETROFLEX  
ISOLIERUNG:**

**WIRKSAMKEIT  
KOMFORT  
EINSPARUNGEN**



TEL-Verfahren

GLASFASERN AG  
VERKAUFSBÜRO  
8039 ZÜRICH  
TEL. 051 271715



**OTTO FISCHER AG**

Elektrotechnische Artikel en gros  
Sihlquai 125 Postfach 8023 Zürich Telex 54763 Zürich  
☎ 051/423311

# ROBA-Sickersteine Praktisch und robust

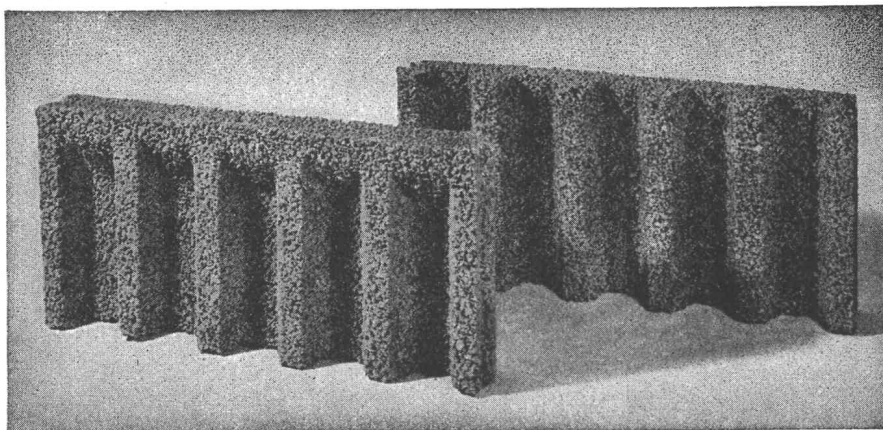

Typen:	Sickerstein und Abdeckplatte
Masse:	50 × 25 × 6 cm
Gewicht:	10 kg
Preis:	Fr. 6.40 pro m <sup>2</sup> (80 Rappen pro Stück) ab Werk

Beziehbar direkt oder durch die Handelsgenossenschaft des SBV und den Baumaterialienhandel

**Element und Baustein AG**  
(vormals E. Jucker)

**8307 Kindhausen-Effretikon**  
Telefon 051 / 86 41 90



## Ihr Vorteil: Einsparungen

- durch rationelle Erstellung eines besseren Entwässerungssystems
- an Verschleiss von Schalungsmaterial und dessen Transportkosten

## Ihr Vorteil: Verbesserung

- der Entwässerung des Erdreichs
- Belüftung der Fundamente
- der Kanalisation des Sickerwassers

## Ihr Vorteil: Verkürzung der Bauzeit

- durch vereinfachte vollmaschinelle Aufschüttung

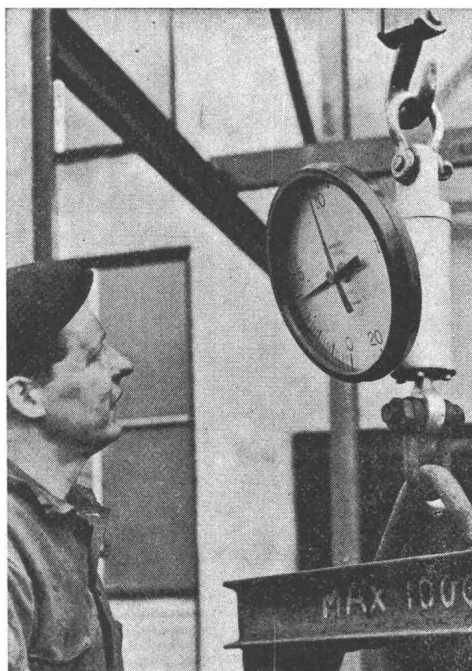

## PIAB-Kranwaagen

- Messgenauigkeit ± 0,6 %
- stossunempfindlich
- genaues Ablesen durch Skalenuhr (∅ 285 mm)
- gegen plötzliche Belastung und Entlastung gesichert
- kleinste Abmessungen und geringes Gewicht

für Höchstlasten 0,5 t bis 50 t



*Walter Meier* **WERKZEUGMASCHINEN AG**  
8024 Zürich Mühlebachstrasse 11-15  
Telefon 051/34 54 00

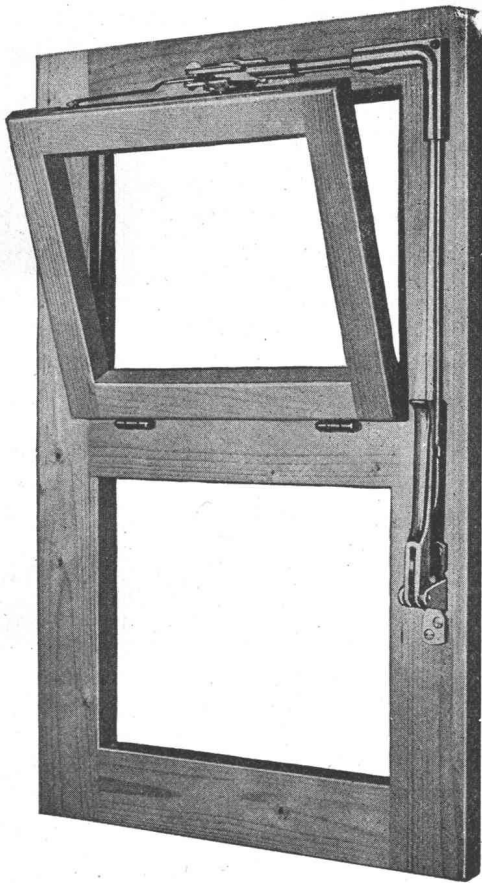

## VENTUS E

Schweizer Fabrikat

### der Oberlichtverschluss

funktionssicher, den höchsten Ansprüchen der modernen Bautechnik entsprechend.

Eignet sich für Einzelverschluss und Gruppenanlagen, für Auf- und Unterputz-Montage, Holz- oder Metallkonstruktionen.

Dieser Verschluss hat sich tausendfach bewährt in Schulhäusern, Turnhallen, Bahn-, Post-, Bank- und Bürogebäuden, Fabriken, Hochhäusern usw.

Lieferung durch den Fachhandel.



Unser technischer Dienst steht Ihnen zur Beratung gerne zur Verfügung.  
**Schloss- und Beschlägefabrik AG**  
 Kleinlützel SO  
 Tel. 061 / 89 86 77 / 78

Im Hallenbau

# SCHICHTEX SPEZIAL

mit den roten Punkten.



Aus schwer entflammbarem Styropor.  
 Raumgewicht 18–20 kg/m<sup>3</sup>.  
 Längen bis 300 cm, Breite 62,5 cm.

Mit PVC-Folie<sup>®</sup> als Dampfbremse und fertiger, abwaschbarer Untersicht weiss.

Mit eingebauter Aluminium-Folie<sup>®</sup> als Dampfsperre.

Fertige Untersichten mit:  
 Strukturanstrich, Dispersionsanstrich offen,  
 Dispersionsanstrich porenschliessend,  
 Verputz weiss,  
 Zementschlämme porenschliessend grau,  
 Gipsauftrag, Glattnstrich weiss.

**Selbsttragende, begehbare**  
**SCHICHTEX-Dachplatte 100/III,**  
**30 kg/m<sup>2</sup>, Spannweite bis 250 cm.**



**BAU+INDUSTRIE-  
BEDARF AG**

4002 Basel, Lange Gasse 13  
 Telefon 061 35 20 65

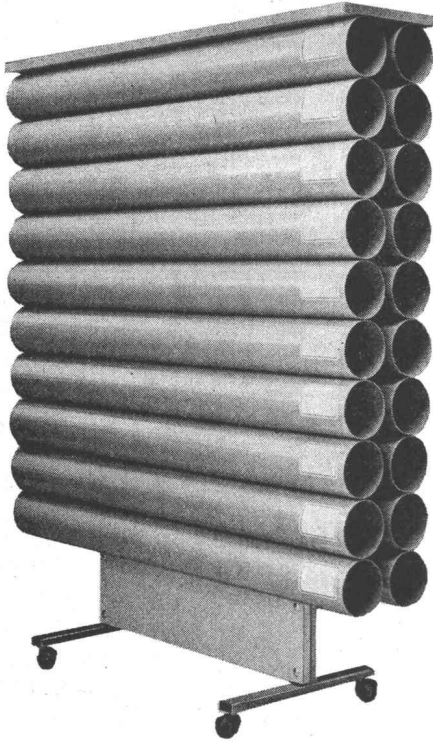

## MOZAIR

Diese Registratur  
vervollständigt  
die Arbeits-  
ausstattung  
jedes  
technischen  
Büros

- 1 Rasche und zeitgemässe Registratur
- 2 Pläne sofort greifbar, jedoch vor Licht und Staub geschützt
- 3 Minimaler Platzbedarf bei grossem Registraturvermögen
- 4 Erprobte Dauerhaftigkeit dank sorgfältiger Wahl des verwendeten Materials
- 5 Aeusserst zeitsparend dank Montage auf 4 Rollen
- 6 Abwaschbare Abdeckplatte, als Tischchen verwendbar
- 7 Rohre aus unzerbrechlichem Hart-PVC

**2500 Bienne 3**  
3, chemin du Blé Tél. (032) 4 88 55

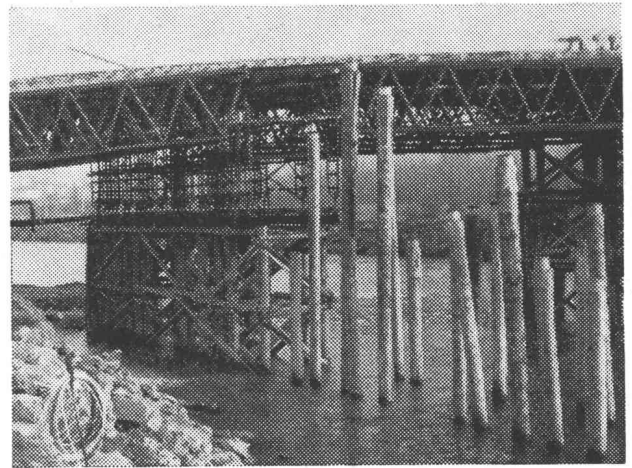

## Rammarbeiten

Vorfabrizierte  
Betonpfähle  
Ortsbetonpfähle  
**System DELTA**

Spundwände

Ufermauerfundamente  
Lehrgerüst-Pfählungen

## Eggstein AG

Tribtschenstr. 57

## Luzern

Tel. 041 / 44 66 04 / 44 37 80

# Xamax

Xamax AG  
8050 Zürich Birchstr. 210

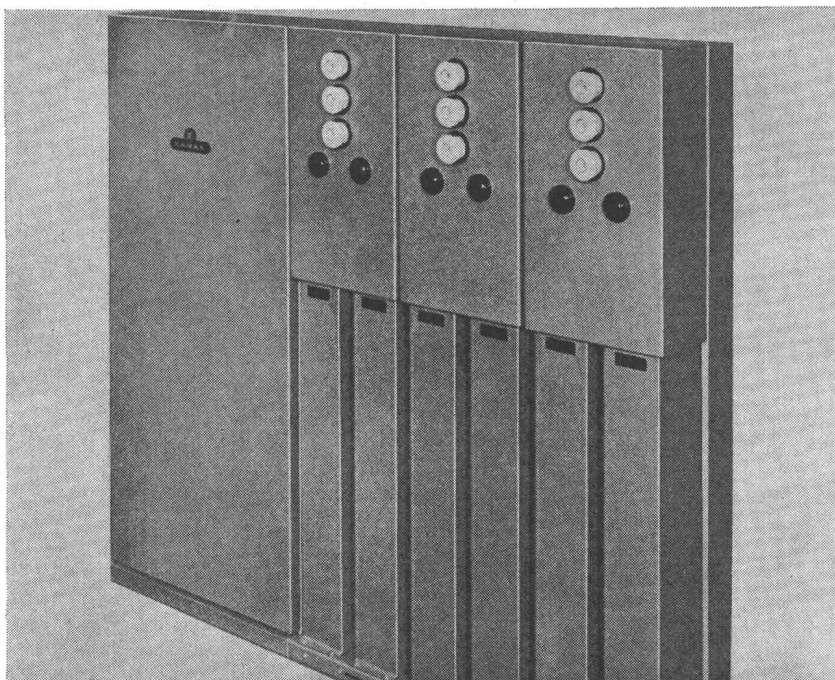

## Kondensatoren

Senken Sie Ihre Betriebsunkosten!  
Mit Xamax-Leistungskondensatoren  
können Sie die vom Elektrizitäts-  
werk gelieferte und verrechnete  
Blindenergie selbst erzeugen!

Unsere Abteilung Kondensatoren-  
bau fabriziert komplette, automati-  
sche Kompensationsanlagen in je-  
der gewünschten Grösse.

Besonders möchten wir darauf hin-  
weisen, dass die nach dem Bauka-  
stensystem konstruierten Batterien  
— für Blindleistungen bis 400 kVar —  
eine raumsparende Unterbringung  
gestatten, je nach den Platzverhält-  
nissen Ihres Betriebes. Zusätzliche  
Elemente lassen sich bei Erweite-  
rungen mühelos aneinanderreihen  
und elektrisch zusammenschalten.

Verlangen Sie unsere 32seitige Do-  
kumentation «Wirkleistung - Schein-  
leistung»!

**CUPOLUX**

**eurodome**

**+eurobase**

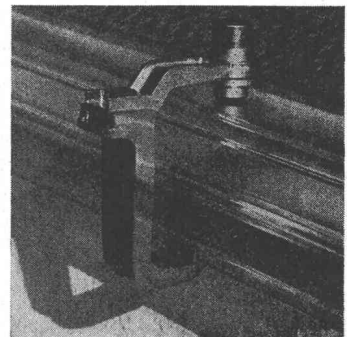
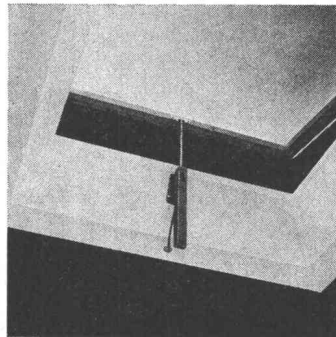
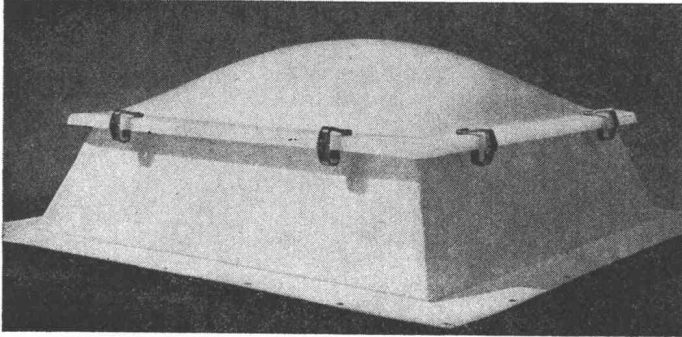

Als Konstruktionsfirma mit Oberlicht-Erfahrung seit 1907 haben wir bereits 1963 zu Cupolux und eurodome zeitsparende, vorfabrizierte eurobase-Zargenrahmen entwickelt. Unsere Lichtkuppeln, auf Wunsch mit Lüftungsöffner, Dachausstieg und individuellem Bedienungszubehör lieferbar, lassen sich aber ebenso gut auf jeden bauseits erstellten Aufsatzkranz (Beton, Holz, Metall) montieren. Es lohnt sich, uns anzufragen.

Jakob Scherrer Söhne  
Allmendstrasse 7  
8059 Zürich 2  
Tel. 051 / 25 79 80

**anpassungsfähig  
bis ins  
letzte Detail**



Lichtkuppeln Glasdachwerk  
Spenglerei Bleipresswerk

## Meidinger

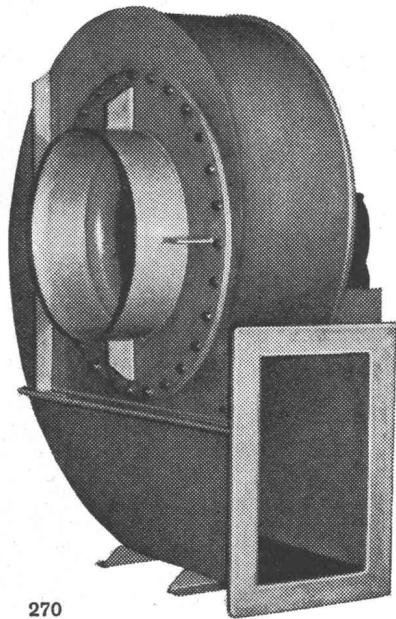

270

fabriziert  
**Säurebeständige Ventila-  
toren, Apparate, Kanäle,  
Rohrleitungen usw. aus  
PVC, PAHT, PPr, oder  
Blech**



**G. Meidinger u. Cie.  
Basel 4  
Maiengasse 12-20  
Tel. 061-23 88 70**



# Der moderne patentierte Elektroseilzug

Hubmotor: Luftgekühlt, mit nur dreifachem Anlaufstrom  
Scheibenbremse: Luftgekühlt und wartungsfrei  
Getriebe: Schrägverzahnt, im Oelbad laufend  
Endschalter: Arbeitet auch bei falsch gepoltem Anschluss  
Schweizer Qualitätsprodukt, ab Lager lieferbar

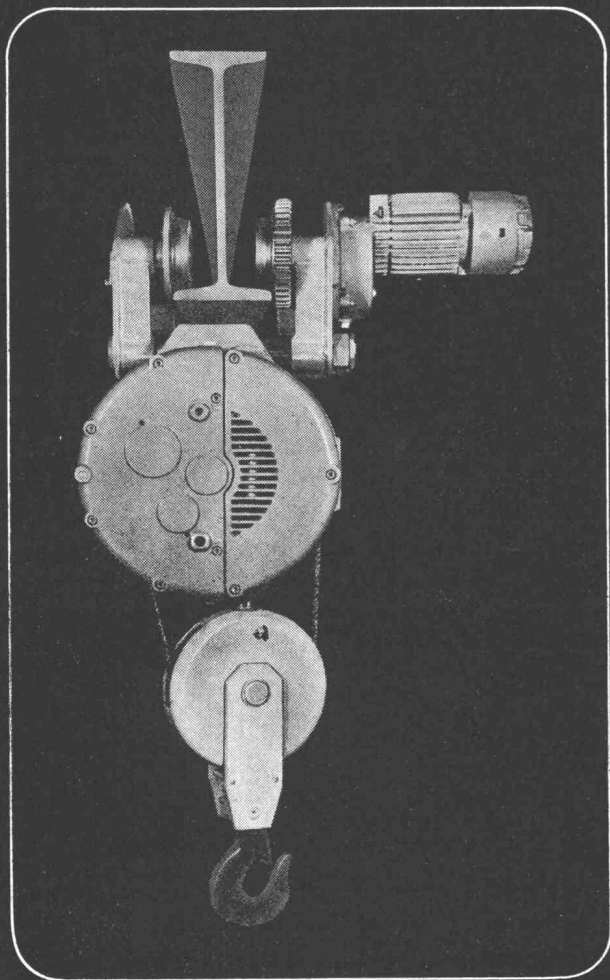

## MARS-UTO

MARS-UTO KRANFABRIK AG, 4133 PRATTELN  
TELEFON 061 - 81 75 11  
TELEGRAMME: MARSUTO

### Fabrikationsprogramm

Normkrane 1- und 2-Träger, Krane aller Art  
Zweischienen-Laufkatzen mit offenem Elektrohubwerk  
Hängebahnen, Fahrbahnen

### Durch uns vertreten

Handhebezeuge, Druckluftzüge  
Elektrokettzüge, Gummipuffer, Stromzuführungen  
Diverse Lastaufnahmemittel  
Elektromechanische Arbeitsbühnen  
Hydraulische Mobilkrane

Verlangen Sie unverbindlich unsere Prospekte

Photographische

# Vergrößerungen und Verkleinerungen

in jedem gewünschten  
Masstab

Planreproduktionen  
nach allen Verfahren  
in einwandfreier Ausführung

**Ed. Aerni-Leuch**  
**3000 Bern 14**

Reproduktionsanstalt  
Fabrik technischer Papiere  
Telephon 031 / 25 92 22

## Hochdruck-Zentrifugal- Pumpen

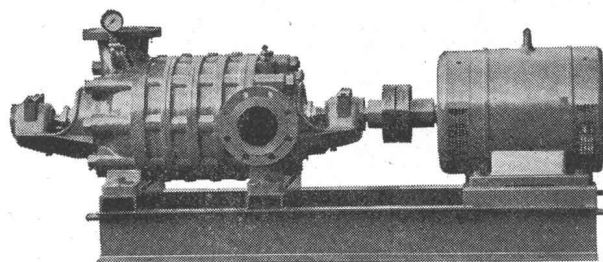

für:

**Wasserversorgungen**  
**Druckkesselanlagen**  
**Industrie, Kesselhäuser**  
**Sand- und Kieswerke**  
**Bewässerungen**  
**Wagenwaschanlagen**

**Maschinenfabrik a. d. Sihl AG**  
**8023 Zürich 4**

Gegründet 1871 Telefon (051) 23 35 14



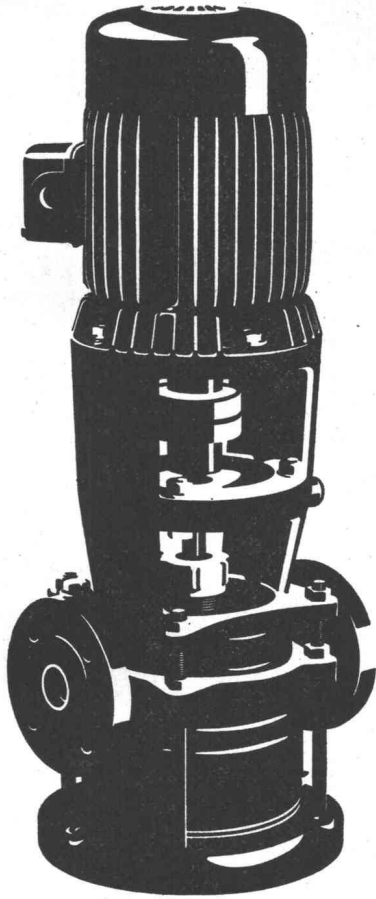

# Auch Ihre Pumpe ist im breiten SIHI-Programm

Zentrifugalpumpen und selbstansaugende Pumpen

für automatische Hauswasseranlagen  
für Druckerhöhung für Hochhäuser mit nur  
1 m<sup>2</sup> Platzbedarf (ohne Druckkessel)  
für Heisswasser und Kondensat

Abwasser- und Fäkalienpumpen

automatische Fäkalienhebeanlagen

SIHI-Pumpen sind immer richtig.  
Nicht zuletzt auch wegen unseres Beratungsdienstes  
und der kurzen Lieferfristen.

## PUMPENBAU SCHAFFHAUSEN AG

8200 Schaffhausen Goldsteinstrasse 2 Telefon 053-430 21

83 PS

## Gitterplastik – die Plastikfolie mit der enormen Reisskraft NET-O-FOL MONARFOL



MONARFOL als Dachunterzug

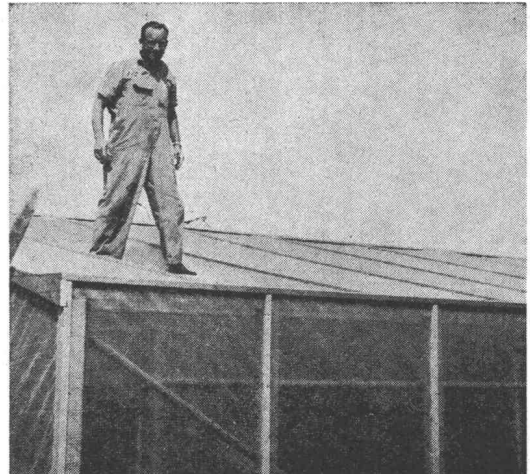

dank Gitterarmierung erstaunliche Reisskraft

**NET-O-FOL** = das ideale Abdeckmaterial mit der langen Lebensdauer.

MONARFOL als Dachunterzug

Net-o-Fol, 120 cm breit, 0,10 mm dick  
Monarfol, 110 cm breit, 0,25 mm dick



HOWAG AG, 5610 Wohlen  
Telefon 057 / 6 32 42

Schweizer-Fabrikat

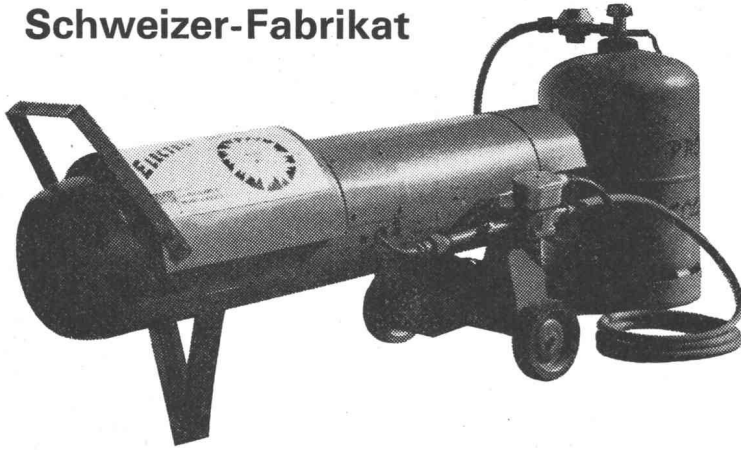

## Propangas-Heizgerät ELECTRO-BAMAG 800

Einmaliger Aktionspreis:

**Fr. 980.-**

Sofortige Lieferung ab Lager

Verlangen Sie unverbindlich Unterlagen

**BAMAG AG** 1844 Villeneuve  
Tel. 021 60 22 22  
Telex 24273

Für  
**GLAS**  
zu



**GRÜNINGER**  
OLTEN+DIETIKON ZH

Glas en gros

**OLTEN**

Aarburgerstrasse 105  
Telefon 062 22 14 22

**DIETIKON ZH**

Allmendstrasse 27  
Telefon 051 88 34 06

PROFILIT-Bauglas /  
LAMEGO-Lüftungs-Fenster /  
VERONDULIT-Wellglas

## BETONDRAHTKERNE *Alpha*

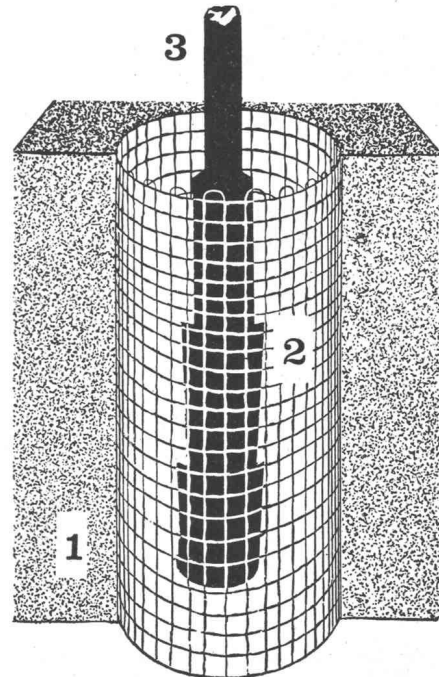

1 = Schnitt Beton 2 = Beton-Drahtkern 3 = Eisenstück,  
einzubetonieren

Lieferungen durch

*Alpha AG. Nidau* Tel. (032)  
2 46 92

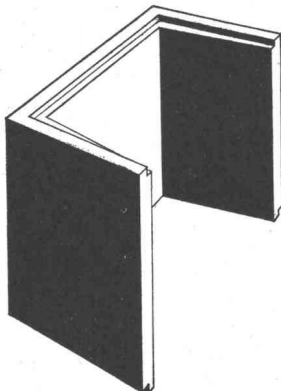

## Vorfabrizierte Schutzraum-Lichtschächte

genehmigt vom Bundesamt für Zivilschutz  
2 Modelle: Für 1 Atü oder 3 Atü Schutz-  
räume. Lichtmass: 80×60 cm

Lichtschacht für 1 Atü Schutzräume für normalen Wohnungsbau		Lichtschacht für 3 Atü Schutzräume für Sammel-Schutzräume	
Bauhöhe cm	Gewicht kg	Bauhöhe cm	Gewicht kg
130	507	130	725
50	195	50	275

Verlangen Sie bitte den Spezial-Pro-  
spekt oder wenden Sie sich an Ihren  
Baumaterial-Lieferanten.

**comolli**

Comolli's Erben AG. 5620 Bremgarten

Telefon 057/71414

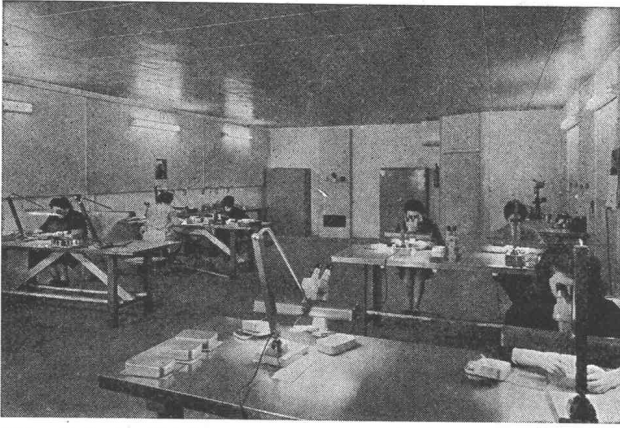

Klimatisierter Prüfraum

## 20 Jahre Sicherheit

bieten unsere Kühlanlagen. Sie dienen aber auch während 30, 40 und mehr Jahren, denn wir können Anlagen nachweisen, die seit über 40 Jahren in Betrieb stehen. Unsere Servicestellen, die zu den allerbesten in der Schweiz zählen, bieten jede Gewähr, dass eine Autofrigor-Kühlanlage auch nach jahrelangem Gebrauch stets zur vollen Zufriedenheit des Besitzers funktioniert. Für alle jene, denen diese Sicherheit aber nicht genügt, haben wir unsere Garantieverlängerung geschaffen, die den Besitzern unserer Kühlanlagen eine immerwährende Fabrikgarantie einräumt. Bei einer Anlage mit Garantieverlängerung führen wir, solange die Anlage in Betrieb steht, jede Kontrolle und alle Reparaturen absolut gratis aus. Darum für jeden Kältebedarf:



### AUTOFRIGOR AG, 8052 ZÜRICH

Schaffhauserstrasse 473, Tel. 051 / 48 15 55

Vertretungen und Servicestellen in: Basel, Bern, Biel, Brig, Charrat, Chur, Davos, Fribourg, Genf, Lausanne, Lugano, Luzern, St. Gallen, Sierre.

leicht  
metall  
fenster  
fassaden  
kunststoff  
fenster  
schaufenster  
anlagen

# VERWO

VERWO AG  
8808 Pfäffikon SZ  
055-5 44 55

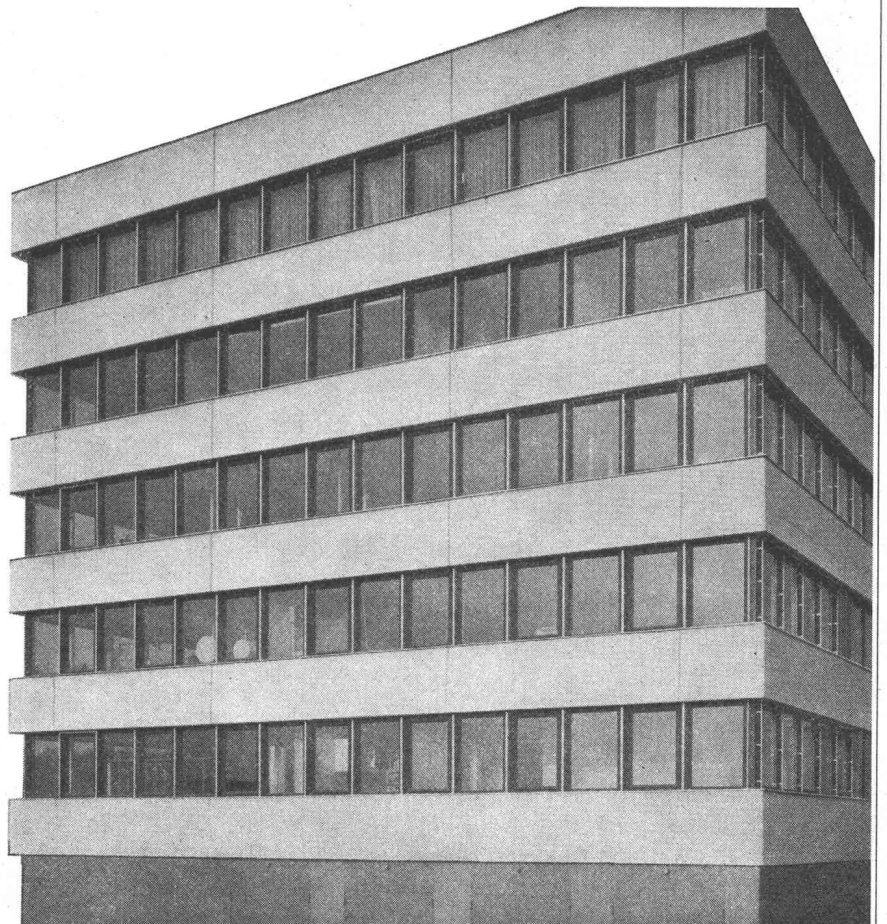

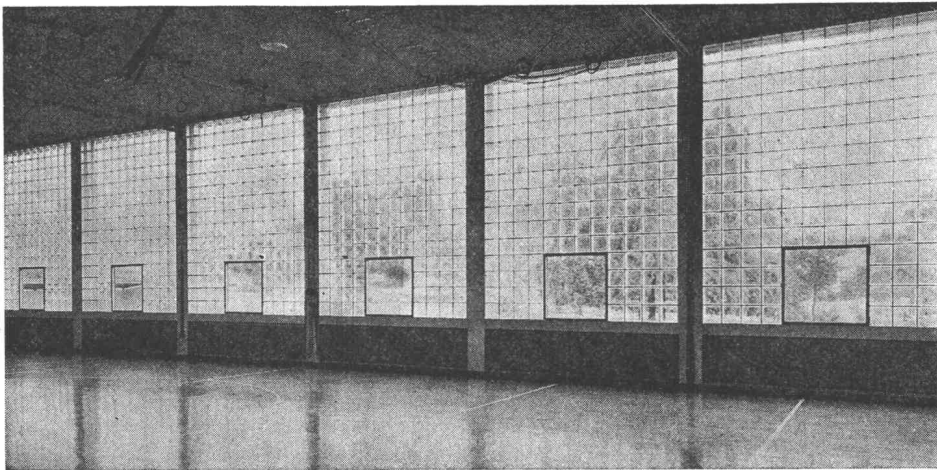

## GS Glasbeton

Glasbausteine eignen sich für Aussenwände, Treppenhäuser, innere Trennwände. Grosse Lichtdurchlässigkeit bei allseitiger Lichtstreuung. Vorzügliche Isolation gegen Schall und extreme Temperaturen. Hygienisch, säurefest und korrosionsbeständig. Verlangen Sie unsere kostenlose Dokumentation.

**Ruppert, Singer + Cie AG**  
Zürich Vulkanstr. 116

## Treppenanlagen und Bodenplatten in Kunststoff

Offerten für Lieferung oder für fertigversetzte Arbeiten. Kostenlose, technische Beratung.



**MARMOR-MOSAIKWERKE**  
BALDEGG AG  
KUNSTSTEINFABRIK

6283 BALDEGG LU  
TELEFON 041 88 10 54



**Aufzugtreppe**  
**Grösste Vorteile**  
**auf kleinstem Raum**

**FELDMANN & CO. AG, Holzbau**  
3250 Lyss Telefon 032 / 84 11 84

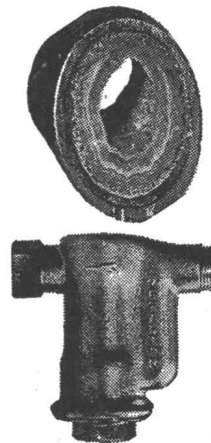

## Kein Verkalken mehr

Schutz gegen Verkalkung, Rost und Korrosion durch das einfache, billige und erfolgreiche METADIUM-Verfahren (amtlich geprüft). Bereits sind über 5000 Apparate und Anlagen in der Schweiz installiert worden.

Für Sanitär-, Heizungs- und Klimaanlage. Anwendung: in Haushalt, Gewerbe und Industrie für Kühl- und Klimaanlage, Luftbefeuchter, Combi-Heizkessel, Boiler, Waschautomaten, Heisswasser- und Kaffeemaschinen usw.

(Verlangen Sie Unterlagen)

Verkauf und Beratung:

A. Luisoni, Ingenieur, 8047 Zürich  
Telefon 051 / 52 69 52 Triemlistrasse 52

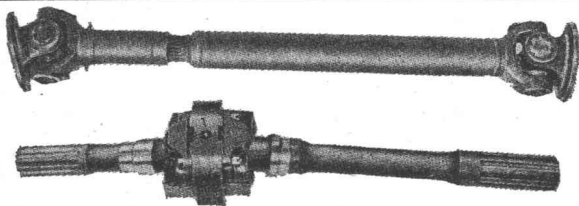

Reparaturservice von Kardan-Antriebs- und Doppelgelenkwellen. Vertragswerkstätte der Firma Schaffner-Behrend, Gelenkwellendienst, Zürich.

**ERNST LÜTHI AG** Gelenkwellendienst,  
Freiburgstrasse 398, 3018 Bern  
Bahnsendungen Bahnstation Bern-Fischermätteli  
Telefon 031 / 56 25 30

## Rolladen

Aus thermolackiertem Aluminium: Staviacolor-Luxe. Lichtregulierbare Rolläden aus superstabilen, hohlprofilierten Stäben ■ Staviacolor-Miluxe. Rolläden aus einwandigen Stäben ■ Aus Montecatini-Edison Kunstharzen: Lamelcolor-Plastic. Lichtregulierbare, steckprofilierte Rolläden.

## Raffstoren aus Aluminiumlamellen

Tous-Temps 80 mm gebördelte Breitlamellenstoren ■ Normal. 50 mm Raffstoren ■ Doppelverglasungsstoren für Kipp- und Wendeflügel Fenster ■ Reiche Farbauswahl.

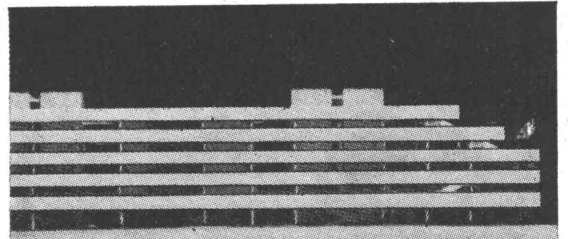

**LAMELCOLOR** 

Beratung, Fabrikation, Verkauf durch Lamelcolor SA  
1470 Estavayer-le-Lac - Tel. (037) 63 17 92/93

Neuzeitliche, einwandfreie und preiswerte Massenproduktion von Raffstoren und Rolläden. Termingerechte Lieferung.

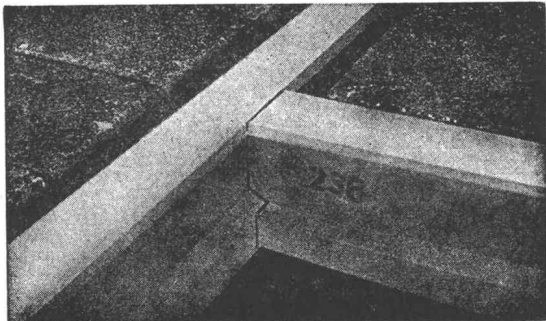

**hebag**

**Helvetia-Baustoff AG**

4852 Rothrist AG  
Telefon 062 / 41 37 25

Bauen zu günstigen Preisen möglich mit

**Vorspannbetondecken Helvetia**

mit verschiedenen Anwendungsmöglichkeiten. Rasche und trockene Bauweise und Einsparung der Schalungsarbeiten.

Unsere Fabrikation umfasst ferner:

- Schalungssteine
- Isolierbausteine aus Leca (Hohlblock- und Lomasteine)
- Fertigelemente

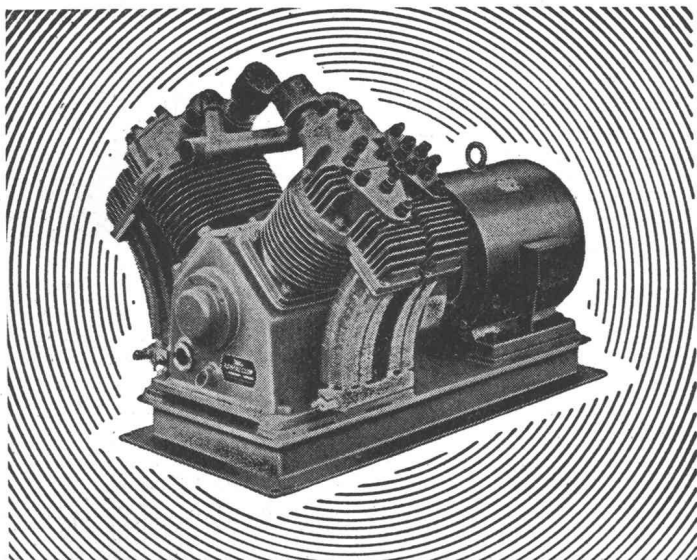

**HAUG  
KOMPRESSOREN**

VAKUUMPUMPEN LUFTFILTER FÜR JEDEN ZWECK

**FRITZ HAUG AG., MASCHINENFABRIK, ST. GALLEN**

AUSSTELLUNG UND VORFÜHRUNG BEI

**ERNST HAUSAMANN & CO. ZÜRICH 3 45**

UETLIBERGSTRASSE 15

Clichés  
Offsetfilme

**AN**

Anderson + Weidmann  
Traugottstrasse 6  
Postfach, 8037 Zürich  
Telefon 051 / 42 08 17

Tonwerk Döttingen  
Inhalt 1 Million Liter

**betontanks**



**für Heiz- und Dieseloel**

Spezialauskleidung mit elastischer Dauerbeschichtung. (Auch alte Tanks beschichtbar!)



**tankbau**

**otto**

**schneider zürich**

8057 zürich frohburgstr.188 tel.051 26 35 05

## Der neue Stellendienst für die technischen Berufe, auf Gegenseitigkeit

### Was ist STS-Pool?

Dies ist der Titel unserer neuen Druckschrift, die wir Arbeitnehmern und Arbeitgebern gern kostenlos zusenden. Sie erklärt Ihnen die vielen Vorteile unseres neuen Vermittlungssystems «mit Mitspracherecht». Sie erhalten die Schrift auf telefonische Anfrage oder gegen Einsendung des untenstehenden Talons. Eine Postkarte genügt auch.

### Falls Sie eine Stelle suchen ...

... dann verlangen Sie gleichzeitig unverbindlich unsere neueste, komplette Liste «Offene Stellen» Ihrer Fachrichtung mit ausführlicher Wegleitung und einem Anmelde-Bewerbungsformular (Dokumentation für Stellensuchende).

### Falls Sie einen Mitarbeiter benötigen ...

... wir senden Ihnen gern eine Gratis-Probenummer unserer neuesten, kompletten Liste «Stellenbewerbungen» Ihrer Branche mit ausführlicher Wegleitung und mit einem Anmeldeformular für offene Stellen (Dokumentation für Personalsuchende).

## Offene Stellen

Wir veröffentlichen an dieser Stelle jede Woche einen kleinen Auszug aus unseren neuesten Listen «OFFENE STELLEN» aller Fachrichtungen. Nach Ihrer Anmeldung bei STS-Pool als Stellensuchender sind Sie automatisch auf eine Liste Ihrer Fachrichtung abonniert. Unsere Listen sind jede Woche à jour.

**9056 E\* 5 Masch.-Zeichner**, möglichst m. Praxis für Neuentwicklungen aller Art inkl. Schemata u. Leitungsausführungen im Oel- u. Gasbrennerbau. Erstellen v. technischen Unterlagen, Montage und — bei Neigung — Verfassung von Texten usw. Eintritte sofort. Apparatebaufirma im östlichen Raum Zürich.

**9055 E Elektronik-Ingenieur** mit mehrjähriger Praxis für Forschung, Entwicklung u. Fabrikation elektronischer Messgeräte, Kundenberatung im In- und Ausland, Erstellung von Prüfberichten. Engl.- u. Franz.-Kenntnisse von Vorteil. Eintritt sofort. Messgerätebaufirma in Zürich.

**9054 E\* Elektrozeichner** mit Praxis für Halbtagsbeschäftigung auf dem Gebiet der elektronischen Messgeräte. Evtl. Ganztagesarbeit für Elektromech. mit guten zeichnerischen Fähigkeiten (je 1/2 Tag Büro und Werkstatt). Eintritt sofort. Messgerätebaufirma in Zürich.

**9172 A\* Bauleiter** (dipl. Arch. oder Absolv. HTL) mit mehrjähriger Praxis zur

Führung u. Ueberwachung betriebsinterner Bauprojekte in zwei Werken sowie Mith. bei Projektierung von Depotneubauten u. Erweiterungen in versch. CH-Städten. F-Kenntnisse, Eintr. n. Vereinbarung. Ostschweizer Firma.

**9173 A Bauzeichner** (Hochbau oder Eisenbeton) mit oder ohne Praxis für Detail- und Werkzeichnungen für Geschäfts-, Wohn-, Industrie- und landwirtschaftliche Bauten. Franz.-Kenntnisse v. Vorteil. Eintritt ab 1. 12. 69. Firma der Baustoffbranche in der Ostschweiz.

**9068 T Tiefbauzeichner**, möglichst mit Praxis, für Mithilfe bei Projekten des allgemeinen Tiefbaues, inkl. Aufnahmen im Gelände und örtlichen Bauleitungen. Eintritt ab Januar 1970. Ingenieurbüro in Bern.

\* Aus Kontingentsgründen nur für Schweizer und Niederlasser

(Ausschneiden)

Adressieren an:  
STS-Pool, Schweiz, Technische Stellenvermittlung, Kanzleistr. 17, 8004 Zürich, Tel. 051 / 23 54 26. Sprechstunden von Montag bis Donnerstag von 14.00 bis 18.00 oder auf spezielle Vereinbarung.

## Bestell-Zettel (Zutreffendes bitte ankreuzen)

Senden Sie mir unverbindlich und kostenlos:

- 1 Druckschrift «WAS IST STS-Pool?»
- 1 komplette Dokumentation für STELLENSUCHENDE
- 1 komplette Dokumentation für PERSONALSUCHENDE

Nur für Firmen: Senden Sie mir zusätzliche Anmeldeformulare für offene Stellen, da ich mehrere Stellen zu besetzen habe.  
in Blockschrift oder mit Schreibmaschine:

Name, Vorname bzw. Firma: \_\_\_\_\_

Berufsbezeichnung bzw. Branche: \_\_\_\_\_

Genauere Adresse mit Postleitzahl: \_\_\_\_\_

## Stellen- und Gelegenheits-Anzeigen

### Tarif

1/1 Seite 185 x 259 mm Fr. 510.—	1/4 Seite 185 x 60 mm 90 x 128 mm Fr. 127.50	1/12 Seite 90 x 40 mm Fr. 42.50
1/2 Seite 185 x 128 mm 90 x 259 mm Fr. 255.—	1/6 Seite 185 x 40 mm 90 x 84 mm Fr. 85.—	1/16 Seite 90 x 28 mm Fr. 32.—
1/3 Seite 185 x 84 mm Fr. 170.—	1/8 Seite 185 x 28 mm 90 x 60 mm Fr. 63.80	1/24 Seite 90 x 18 mm Fr. 21.30

Ermässigte Preise  
ohne Rabatt  
für  
Wiederholungen

Chiffregebühr Fr. 2.—  
Stellengesuche werden nur noch schriftlich entgegengenommen.  
Anzeigenschluss: Donnerstag 10 Uhr der Vorwoche.

**IVA AG für internationale Werbung, 8035 Zürich**  
Beckenhofstrasse 16, Tel. 051/26 97 40, PC 80-32735

Filialen:  
1004 Lausanne, 19, av. de Beaulieu, Tel. 021 / 34 72 65  
1204 Genève, 8, rue du Marché, Tel. 022 / 26 03 45

Für die Bearbeitung von interessanten Bauaufgaben wie Schulhausbauten, Altersheime und Wohnbauten suche ich einen erfahrenen und gut ausgewiesenen

### Architekt-Techniker HTL

sowie einen tüchtigen

### Bauzeichner

mit Praxis.

Gutes Salär, Sozialleistungen, Dauerstelle.  
Eintritt auf Anfang 1970.

**Peter Fluor, Architekt**  
Steinbruchstrasse 57, 8810 Horgen  
Telefon 051 / 82 56 17/82 28 20

Für einen grösseren, interessanten Geschäftshausneubau in Zürich suche ich per sofort oder nach Vereinbarung einen verantwortungsvollen

### Bauführer Bautechniker/Bauzeichner

als Projektleiter  
und einen versierten

### Bauzeichner

Angenehmes Arbeitsklima, Fünftagewoche, zeitgemässe Entlohnung.

**Jos. Wassermann, Architekt**  
Hedwigstrasse 12, 8032 Zürich, Tel. 53 67 57

Wir sind eine fortschrittliche Unternehmung der Bau-  
branche. In unserem Betonwerk stellen wir Elemente für  
Hoch- und Tiefbau her. Unsere Bausysteme sind gut  
eingeführt.

Im Zuge des Ausbaus dieses Werkes suchen wir einen  
selbständigen

## Kalkulator

für folgenden Aufgabenbereich:  
Kalkulation, Kontakt mit Architekten und Ingenieuren,  
Überwachung der Nachkalkulation.

Wir erwarten von unserem neuen Mitarbeiter eine gründ-  
liche Ausbildung (HTL oder gleichwertige theoretische  
oder praktische Ausbildung), einige Jahre Praxis, Ver-  
handlungsgeschick und Verantwortungsbewusstsein.

Sie finden bei uns einen vielseitigen, anregenden Auf-  
gabenbereich, grosse Selbständigkeit, gute Verdienst-  
möglichkeiten und überdurchschnittliche Sozialleistun-  
gen.

Rufen Sie uns an, wir geben Ihnen gerne weitere Aus-  
künfte oder vereinbaren mit Ihnen einen Besprechungs-  
termin.

### PEIKERT BAU AG

6300 Zug, Industriestrasse 22, Telefon 042 / 21 93 93

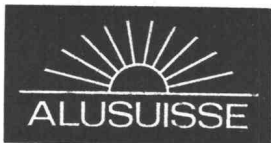

In unserer **Bauabteilung**, welche sich aufgrund von neuen  
Grossprojekten stark expandiert, ist die Stelle eines jün-  
geren

## Dipl. Architekt ETH oder EPF

(Kennziffer J 20)

zu besetzen. Wir sehen vor, diesen Mitarbeiter nach einer  
Einführungszeit in Zürich für etwa 9 Monate auf eine  
Grossbaustelle in Essen/BR Deutschland zu versetzen.

Nach Beendigung dieser Aufgabe bestünde die Möglich-  
keit, als Chef der Koordinationsstelle «Hochbau» einer  
Aluminiumhütte in Jugoslawien eingesetzt zu werden.

Zur erfolgreichen Erfüllung dieser Aufgaben sind einige  
Jahre Berufspraxis, vorzugsweise im Industriebau, not-  
wendig.

Schweizer Bürger oder kontingentfreie Ausländer sind  
gebeten, ihre Angebote mit Lebenslauf, Zeugniskopien  
und Foto zu richten an die Personalabteilung

### Schweizerische Aluminium AG

Buckhauserstrasse 11  
8048 Zürich

Zur Ergänzung unseres guten Teams suchen wir auf  
unser mittelgrosses Architekturbüro im Zentrum der Stadt  
Zürich einen tüchtigen

## Bauführer

für Geschäftshäuser und Wohnbauten.  
Bewerbungen sind zu richten an Pietro Cortali, Seiler-  
graben 53, 8001 Zürich, Telefon 34 56 66.

Gesucht für sofort oder nach Vereinbarung

## Architekt/Techniker oder Bauzeichner

mit Praxis, für vielseitige und interessante Bauvorhaben,  
bei neuzeitlichen Arbeitsbedingungen, in mittelgrosses  
Architekturbüro SIA in Winterthur.

Offerten unter Chiffre SBZ 940 IVA AG, Postfach, 8035  
Zürich.

Ingenieurbüro mittlerer Grösse in modernem  
Bürogebäude an guter Verkehrslage (Nähe  
Römerhof) sucht:

## jungen Diplomingenieur Eisenbetonzeichner Eisenbetonzeichner-Lehrling

Brückenbau, Industriebau, allgemeiner Hoch-  
bau, Bauleitungen.

**Ingenieurbüro Aschwanden + Speck**  
Sophienstrasse 16, 8030 Zürich  
Telefon 051 / 47 34 51

Unser Baugebiet dehnt sich aus. Zur Erweiterung unse-  
res Bauführerteams suchen wir für unsern Hauptsitz in  
Herzogenbuchsee weitere qualifizierte, selbständige

## Bauführer

Wir verlangen abgeschlossene Berufsausbildung, Praxis  
als Bauführer, Kontaktfreudigkeit, gute Allgemeinbildung,  
Führerausweis Kat. A (ein Geschäftswagen steht für Pri-  
vatfahrten unentgeltlich zur Verfügung).

Einem initiativen Bauführer bieten wir ein selbständiges  
Arbeitsgebiet (Norm- und individuelle Bauten) bei neu-  
zeitlichen Anstellungsbedingungen.

## BAUGENOSSENSCHAFT «HAUS + HERD»

3360 Herzogenbuchsee Telefon 068 5 27 31



# 4.

Die Prelam-Decke  
ist eine vorgespannte  
Konstruktion

Deckenplatten

# prelam

Zürcher Ziegeleien  
Zürich  
Telefon 051/35 93 30

J. Schmidheiny & Co. AG  
Verkaufsbüro: St. Gallen  
Telefon 071/22 32 62

Baustoffe AG Chur  
Chur  
Telefon 081/24 46 46

Gesucht per sofort

## Hochbauzeichner oder -zeichnerin

mit Praxis für unsere Abteilung Landwirtschaftliche Hochbauten. Interessante und selbständige Tätigkeit. Büro beim Hauptbahnhof Zürich. Wir warten auf Ihren Anruf. **Schweizerische Vereinigung Industrie + Landwirtschaft 8001 Zürich**, Schützengasse 30, Telefon 051/23 46 30

Gesucht

## Architekt-Techniker HTL Bauezeichner

für die Detailbearbeitung interessanter, öffentlicher Bauten.

**H. Buff**, dipl. Architekt ETH/SIA  
Brauerstrasse 50, 8400 Winterthur  
Telefon 052/22 15 41 oder 29 42 08

Wir suchen jüngeren

## Architekt-Techniker HTL

als selbständigen Sachbearbeiter grösserer Bauaufgaben sowie

## Bauzeichner-Bauführer

für die Mitarbeit an interessanten Bauaufgaben.

Eintritt nach Vereinbarung. Dauerstelle, Personalfürsorgestiftung, zeitgemässes Leistungsgehalt.

**Geiser + Schmidlin, dipl. Arch. ETH/SIA**  
Gönhardweg 10, 5000 Aarau, Tel. 064/24 23 77

Gesucht auf Architekturbüro in Zug für Projektierung und Ausführung von interessanten Bauvorhaben

## Architekt ETH oder Architekt-Techniker HTL

mit einigen Jahren Praxis und Selbständigkeit in Projektierung sowie Werkplanbearbeitung (guter Darsteller).

## Bautechniker/Bauführer

mit einigen Jahren Praxis, Erfahrung in Devisierung, Submission, Ausmass und Bauabrechnung.

Eintritt 1. Februar 1970.

Bewerber, die Wert auf langfristige Anstellung und angenehme Arbeitsbedingungen legen, melden sich bitte unter Chiffre 6020 bei Mosse-Annoncen AG, 8023 Zürich.

# ZSCHOKKE

sucht für sein **Studienbüro Genf** erfahrenen, an selbständiges Arbeiten gewöhnten

## dipl. Ingenieur ETHZ/ETHL

**Wir bieten:** abwechslungsreiche Tätigkeit als projektierender Ingenieur für Eisenbeton- und vorgespannten Beton (Brücken, Industrie- und Wohnbauten, Fundationen, Untertag- und Hochbau-Parkinggaragen usw.). Dauerstelle bei zeitgemässer Entlohnung, fortschrittlichen Sozialleistungen und angenehmem Arbeitsklima.

Eintritt: nach Uebereinkunft.

Interessenten sind gebeten, sich schriftlich oder telefonisch (022/35 12 20) zu wenden an die

**Aktiengesellschaft Conrad Zschokke, 1211 Genf 6**  
Studienbüro  
42, rue du 31-décembre

Gesucht

## Bauingenieur

als Sektionsingenieur für die Vortriebsorganisation

## Gothard-Tunnel

mit der Möglichkeit, später mit einer anderen Funktion betraut zu werden.

Bewerber mit praktischer Erfahrung im mechanisierten Ausbruch sind gebeten, ihre Offerten mit den üblichen Beilagen sowie mit Angaben über Gehaltsanspruch und frühestem Eintrittstermin einzureichen unter Chiffre OFA 4245 ZI, Orell-Füssli Annoncen AG, Postfach, 8022 Zürich.

Suchen Sie auf Anfang 1970

## Teamchef für grosses Objekt?

Ich bringe mit: 5 Jahre Praxis als Architekt-Techniker HTL und 2 Jahre USA-Erfahrung.  
Offerten unter Chiffre SBZ 929, IVA AG, Postfach, 8035 Zürich.

### Dipl. Bauingenieur TH

Deutscher, sucht anspruchsvolle Tätigkeit auf Anfang 1970 in Zürich. Acht Jahre Berufserfahrung in techn. Büro bedeutender Bauunternehmung, Brückenbau, Tiefbau. Offerten unter Chiffre 6025 an Mosse-Annancen AG, 8023 Zürich.

Architekturbüro in Biel sucht tüchtigen

### Hochbauzeichner

für Planbearbeitung und Bauleitungen. Lebensstelle für qualifizierten Bewerber.

Offerten unter Chiffre SBZ 948, IVA AG, Postfach, 8035 Zürich.

Gesucht auf Architekturbüro in Zürich qualifizierter, ideenreicher

### Diplomarchitekt

für die Mitarbeit an Wettbewerben und grossen Projekten.  
Offerten unter Chiffre SBZ 949, IVA AG, Postfach, 8035 Zürich.

Gesucht per sofort oder nach Vereinbarung

### erfahrenen Eisenbetonzeichner

der an selbständige und saubere Arbeit gewöhnt ist, für Wohn-, Industrie- und Brückenbauten. Voraussetzung: einige Jahre Erfahrung. Honorierung richtet sich nach Leistung und beruflicher Erfahrung. Geboten werden Personalfürsorgestiftung mit Spital- und Krankenversicherung.

Offerten mit den üblichen Unterlagen sind zu richten an  
**GUZZI AG, 8006 Zürich**  
Ingenieurbüro für Hoch- und Tiefbau  
Ottikerstrasse 40, Tel. 051 / 26 16 20

Anliker & Co. AG  
Gerliswilerstr. 10  
6020 Emmenbrücke  
Tel. 041 526 26

Zur Ergänzung des Mitarbeiterstabes unserer **Generalunternehmung** suchen wir einen initiativen

## Bauführer

für die Bauleitung von Wohn- und Geschäftshäusern. Einem Hochbauzeichner oder -techniker mit Erfahrung in Bauführung und Freude an Selbständigkeit und Verantwortung werden wir ein vielseitiges Arbeitsgebiet übertragen. Wir legen grossen Wert auf eine gute Zusammenarbeit.

Bitte rufen Sie uns an oder unterbreiten Sie uns Ihre Bewerbung mit den üblichen Unterlagen.

 **ANLIKER**



## Tuchschnid sucht:

zum Ausbau des Ingenieurbüros und der Entwicklungsabteilung in Frauenfeld

### 1 dipl. Bauingenieur

mit einigen Jahren Praxis, als Projekt- und Auftragsleiter von Hoch- und Brückenbauten.

### 1 dipl. Bauingenieur

mit statisch-konstruktivem Interesse, für Entwicklungsaufgaben.

### 1 Ingenieur-Techniker HTL

für den Entwurf, die Devisierung, Detailbearbeitung und die Ueberwachung der Ausführung rohbaufertiger Hochbauten.

### 1 Konstrukteur

als selbständiger Sachbearbeiter von Stahlbauaufträgen.

### 1 Stahlbauzeichner

für die Detailbearbeitung von Stahlbauten.

Interessenten richten Ihre Bewerbung mit den üblichen Angaben an die Direktion der **Gebr. Tuchschnid AG, Stahlbau, Metallbau, 8500 Frauenfeld.**

Auf Wunsch werden Bewerbungsformulare zugestellt.

# 5.

Die Prelam-Decke  
eignet sich für jeden  
Hochbau

Deckenplatten

# prelam

Zürcher Ziegeleien  
Zürich  
Telefon 051/35 93 30

J. Schmidheiny & Co. AG  
Verkaufsbüro: St. Gallen  
Telefon 071/22 32 62

Baustoffe AG Chur  
Chur  
Telefon 081/24 46 46

Nous cherchons

## ingénieur civil diplômé dessinateur en béton armé

Activité intéressante et variée. Situation bien rémunérée pour les candidats ayant de l'initiative.

Date d'entrée à convenir.

Faire offres au  
**Bureau Dr. H. Naïmi**, ingénieur EPF/SIA  
12, rue du Marché, 1204 Genève  
tél. 022 / 25 45 20

Für die selbständige Mitarbeit bei der Durchführung grosser Güter- und Waldzusammenlegungen sowie für die Tätigkeit im Gemeindeingenieurwesen (Quartierplanungen, Projektierung und Bauleitung von Tiefbauarbeiten), suchen wir

## 1 dipl. Kulturingenieur ETH und 1 Ingenieur-Techniker HTL

Interessenten mit einiger Erfahrung werden bevorzugt, bei Eignung ist jedoch Einarbeitung nicht ausgeschlossen.

Zur Vereinbarung einer Aussprache wenden Sie sich schriftlich oder telefonisch an

**Hofmann & Widmer**  
dipl. Ingenieure ETH/SIA  
8450 Andelfingen, 8479 Guntalingen  
Telefon 052 / 41 11 36

### Stellenausschreibung

Der Staat Wallis schreibt den Posten eines

## Adjunkten des Kantonsarchitekten

zur öffentlichen Bewerbung aus.

### Bedingungen:

- Architektendiplom der ETH, der EPUL oder der «Ecole d'architecture» der Universität Genf
- einige Jahre Praxis

### Muttersprache:

Deutsch oder Französisch; Kenntnis der zweiten Sprache.

### Stellenantritt:

nach Uebereinkunft.

### Gehalt:

Das kantonale Personalamt erteilt auf Verlangen die sachbezüglichen Auskünfte.

Die Dienstofferten, die auf einem vom kantonalen Personalamt in Sitten zu beziehenden Spezialformular erstellt werden müssen, sind diesem bis spätestens 30. November 1969 zuzustellen.

Industrie suisse en pleine expansion, spécialisée dans le traitement des eaux résiduaires, **cherche**

## un ingénieur diplômé EPF ou EPFZ

ou diplôme similaire de l'étranger, pour occuper le poste d'ingénieur en chef de son service technique.

Elle désire trouver le collaborateur ayant les qualités suivantes:

- diplômé en génie-civil ou en mécanique
- ayant au moins dix ans d'expérience
- parlant et écrivant le français et l'allemand
- sachant diriger du personnel
- ayant une expérience commerciale

Le préférence sera donnée à un postulant connaissant la pratique de l'épuration des eaux résiduaires.

Le titulaire sera appelé à faire partie de la Direction de l'Entreprise; de ce fait, elle offre au candidat à ce poste, une situation d'avenir correspondant aux compétences exigées.

Prière d'adresser offres sous chiffre AS 38559 L aux Annonces Suisses SA «ASSA», 1211 Genève 4.

## Generalunternehmung

sucht versierten

# Bauführer

für die Bauleitung von technisch anspruchsvollen Bauobjekten.

Bewerber mit organisatorischem Talent und mehrjähriger Erfahrung sind höflich gebeten, ihre detaillierte Offerte unter Chiffre 6062 einzureichen an Mosse-Annoncen AG, 8023 Zürich.

Möchten Sie gerne an interessanten, vielseitigen Bauvorhaben mitarbeiten?

In unserem Architekturbüro fehlt noch ein weiterer, bewährter Praktiker als

## Bauführer

Das verantwortungsvolle Aufgabengebiet erfordert:

- Erfahrung in der Durchführung von Submissionen
- selbständiges Ausarbeiten von Kostenvoranschlägen
- Erfahrung in der Leitung grosser Baustellen
- Kenntnisse im Erstellen von Bauabrechnungen

Der neue Mitarbeiter soll seine Arbeit sehr selbständig, jedoch in engem Kontakt mit dem zuständigen Sachbearbeiter durchführen.

Einem fähigen Bewerber bieten wir ein entsprechendes Salär und eine ausbaufähige Stelle. Eintritt sofort oder nach Vereinbarung.

Interessenten werden um eine telefonische Kontaktnahme gebeten.

**Hertig, Hertig, Schoch**, Architekten BSA/SIA  
Rindermarkt 5, 8001 Zürich, Tel. 34 20 45

## Département des travaux publics OFFICE DES BATIMENTS

**Centre secondaire supérieur du nord vaudois, Yverdon**  
Construction de deux salles de gymnastique et aménagement d'un terrain de sport.

## Avis d'inscription

en vue d'un concours-soumission

1. L'Etat de Vaud ouvrira, le 3 décembre 1969, un concours-soumission pour la construction d'un bâtiment comportant deux salles de gymnastique pouvant n'en faire qu'une (salle omnisports), première étape du centre secondaire supérieur du Nord Vaudois, complexe d'un coube total de 90 000 m<sup>3</sup> et pour l'aménagement d'un terrain de sport.
2. L'Etat de Vaud fournira un plan de situation à l'échelle 1:500, les plans de base du bâtiment à l'échelle 1:100, un dossier complet des spécifications et les règles à respecter pour les fondations.
3. Les concurrents auront à fournir les plans prêts à être mis à l'enquête et les plans de détail; ils devront s'engager à livrer la construction complète pour le prix et dans les délais qu'ils indiqueront. Les prix des fondations seront à forfait par unité d'espace.
4. L'offre devra être conforme au projet de base et aux spécifications. En supplément, les concurrents pourront présenter des variantes.
5. L'échelonnement des travaux est prévu de la façon suivante:  
Dépôt des offres: 1er mars 1970  
Adjudication: Fin mars 1970  
Les utilisateurs souhaitent pouvoir occuper les salles au début de l'hiver 1970—71.

## Règles pour l'inscription

Seuls peuvent s'inscrire les bureaux techniques (architectes, ingénieurs), les entreprises générales ou les groupes d'entreprise établis en Suisse, susceptibles de présenter une offre pour l'ensemble des travaux. En s'inscrivant, les concurrents devront donner des indications sommaires sur leur organisation et les noms de leur principaux associés ou sous-traitants.

L'Etat de Vaud, désirant limiter à six au maximum le nombre des concurrents se réserve d'arrêter lui-même leur liste définitive sur la base des indications qui précèdent. Chaque concurrent qui aura remis une offre complète recevra une indemnité de **Frs 10 000.—**.

Les inscriptions seront reçues jusqu'au 27 novembre 1969 à 18.00 h. au Département des Travaux publics, Office des bâtiments, Place de la Riponne 10, Lausanne.

**Département des Travaux Publics**

# 6.

Die Prelam-Decke  
ist wirtschaftlich

Deckenplatten

# prelam

Zürcher Ziegeleien  
Zürich  
Telefon 051 / 35 93 30

J. Schmidheiny & Co. AG  
Verkaufsbüro: St. Gallen  
Telefon 071 / 22 32 62

Baustoffe AG Chur  
Chur  
Telefon 081 / 24 46 46

Gesucht per sofort oder nach Uebereinkunft auf Architekturbüro in der Ostschweiz

## Bauzeichner Bautechniker

für die selbständige Bearbeitung von Projekt- und Werkplänen interessanter, vielseitiger Bauaufgaben.

Offerten unter Chiffre T 33-36645 an Publicitas AG, 9001 St. Gallen.

Gesucht auf kleines Architekturbüro jüngerer, versierter

## Bauzeichner/Bauführer

zur selbständigen Bearbeitung interessanter Bauaufgaben. Ich biete gute, den Leistungen entsprechende Entlohnung.

**René W. Kurt, Architekt**  
Gerlisbergstr. 18, 8303 Bassersdorf, Tel. 051 / 93 56 82

Gesucht

## Hochbauzeichner

mit einigen Jahren Praxis (Schweizer oder Ausländer mit Niederlassung) zur selbständigen Bearbeitung interessanter Bauaufgaben.  
Antritt nach Vereinbarung.

**Robert & Bernhard Winkler, dipl. Arch. SIA**  
Talstrasse 15, 8001 Zürich, Telefon 23 20 55

## Suche Bauleitung

Gut ausgewiesener

## Bauführer/Hochbautechniker

42 Jahre alt, erledigt für Sie die Bauleitung. Stundenlohn oder Pauschalhonorar.

Anfragen unter Chiffre 44-26006 an Publicitas AG, 8021 Zürich.

# BG

Nous cherchons, notamment pour notre succursale de Vevey plusieurs

## ingénieurs civils

bons staticiens et disposant si possible de plusieurs années de pratique, ceci pour des études et projets en Suisse et à l'étranger, dans les domaines des superstructures, travaux routiers et techniques municipales.

En outre  
plusieurs

## dessinateurs en génie civil

Engagement immédiat ou à convenir. Prestations sociales diverses. Semaine de 5 jours.

Prière d'adresser les offres manuscrites avec curriculum vitae, références et prétentions de salaire à

**Bonnard & Gardel, ingénieurs-conseils SA**  
av. de la Gare 10, 1001 Lausanne

Wir suchen für ein Spitalbauvorhaben in der Stadt Zürich

## dipl. Architekt oder Architekt-Techniker HTL

als selbständigen Sachbearbeiter. Für diesen Vertrauensposten werden mehrjährige Erfahrung, die Fähigkeit, einem kleinen Team vorzustehen, sowie Verhandlungsgeschick vorausgesetzt.

Einem ausgewiesenen Bewerber bieten wir ein entsprechendes Salär und eine ausbaufähige Stelle. Eintritt sofort oder nach Vereinbarung.

**Hertig, Hertig, Schoch, Architekten BSA/SIA**  
Rindermarkt 5, 8001 Zürich, Tel. 34 20 45

Wir sind ein in voller Entwicklung begriffenes grosses Handels- und Industrieunternehmen auf dem Platze Zürich mit Zweigniederlassungen an allen wichtigen Orten der Schweiz.

Für unsere Liegenschaftenabteilung suchen wir einen

### **Assistenten des Abteilungsleiters**

Das Arbeitsgebiet ist sehr vielfältig und umfasst u. a. die Hausverwaltung, Ueberwachung der Miet- und Unterhaltsverträge, Budgetkontrolle, Betreuung der Hilfsbetriebe, Organisation des Arbeitseinsatzes verschiedenster Arbeitskräfte und statistische Auswertungen.

Dieser Posten verlangt eine abgeschlossene kaufmännische Ausbildung und einige Jahre Praxis, wenn möglich auf dem Sektor Liegenschaften oder Rechnungswesen. Wir legen besonderen Wert auf Organisations-talent und die Fähigkeit, ein umfangreiches Aufgabengebiet selbständig und zuverlässig zu betreuen.

Schweizer Bürger (nicht unter 25 Jahren), die Interesse an einer vielseitigen Tätigkeit haben, bitten wir, ihre Offerte, die wir mit vollster Dis-kretion behandeln, zu richten unter Chiffre 44-49377 an Publicitas AG, 8021 Zürich.

Gut eingeführtes Architekturbüro auf dem Platze Zürich sucht

## **Architekt - Mitarbeiter evtl. Teilhaber**

zwecks späterer Uebernahme der Firma. Nur seriöse Of-ferten erwünscht unter Chiffre SBZ 950, IVA AG, Post-fach, 8035 Zürich.

Zur Bearbeitung schöner Bauaufgaben wie Schulhäuser, Alterssiedlungen, suche ich einen strebsamen, gut aus-gewiesenen

### **Architekt-Techniker HTL**

sowie einen tüchtigen  
**Bauzeichner/Bauführer**  
mit Praxis.

Gutes Salär, Fürsorgekasse, Dauerstelle. Auf Wunsch kann Wohnung zur Verfügung gestellt werden.

**Romeo Favero, Architekt SIA**  
Endlikerstrasse 32, 8400 Winterthur  
Telefon 052 / 29 28 08

Die Abteilung BBRV sucht zur Ergänzung ihres Stabes in Zürich einen

### **dipl. Bauingenieur**

Wir bieten einen interessanten und umfas-senden Tätigkeitsbereich auf dem Gebiete der Vorspanntechnik.

Herren mit mehrjähriger Praxis, die an einer entwicklungsfähigen Stellung interessiert sind, werden gebeten, ihre handgeschriebene Offerte mit den üblichen Unterlagen einzu-reichen an

## **Stah/Ton AG**

Riesbachstrasse 57, 8034 Zürich 8  
Tel. 051 / 47 64 00



# WALTER J. HELLER AG.

## BAUUNTERNEHMUNG SION BERN ILANZ

zur erweiterung meines mitarbeiterstabes suche ich

### 2 bis 3 hochbauzeichner

- interessante, vorwiegend öffentliche bauvorhaben
- auf wunsch mitarbeit im spitalbauteam
- periodische mithilfe bei wettbewerben
- bei eignung ausbaufähige stellen in angenehmem arbeitsklima
- eintritt sofort oder nach übereinkunft möglich

**max p. kollbrunner**, arch. bsa/sia  
friedrichstrasse 9, 8051 zürich, tel. 051 / 41 45 45

Wir suchen für die Werkplanbearbeitung von Wohn- und Industriebauten

### Bauzeichner oder -zeichnerin

mit abgeschlossener Berufslehre.

Wir bieten Arbeit in einem kleinen Team, Entwicklungsmöglichkeiten sowie guten Lohn und Fünftageweche.

Bitte senden Sie Ihre Kurzofferte an

**Leutenegger + Hunziker**, Architekten  
8304 Wallisellen, Friedenstrasse 15, Tel. 93 14 87

Architekturbüro im Zürcher Oberland sucht für die planerische Bearbeitung interessanter Bauvorhaben (Industrie, Schulen, Anstaltswesen) einen

### Schweizer Hochbauzeichner(in)

per sofort oder nach Vereinbarung.

Offerten unter Chiffre SBZ 939 IVA AG,  
Postfach, 8035 Zürich.



Die Stabsstelle für Planung der Finanzdirektion und das Planungsamt (Abt. Regionalplanung) der Baudirektion des Kantons Basel-Landschaft suchen

### einen technischen Mitarbeiter oder eine technische Mitarbeiterin

(Vermessungs- oder Bauzeichner)

für Arbeiten im Rahmen des Aufbaues einer Datenbank des Kantons.

Die Beschäftigung ist äusserst vielseitig und umfasst Arbeiten, die im vorhergehenden Umfange in der Schweiz noch nie durchgeführt wurden.

#### Anforderungen:

Räumliches Vorstellungsvermögen, sauberes und rasches Zeichnen, Verhandlungsgeschick und selbständiges Arbeiten, Führerausweis für Personenwagen.

#### Arbeitsort:

Liestal

Weitere Auskünfte werden Ihnen gerne erteilt unter Telefon 061 / 84 33 21, intern 5585 und 5231.

Ihre Bewerbung bitten wir Sie bis zum 29. November 1969 an das

**Kantonale Personalamt**  
Rheinstrasse 29, 4410 Liestal  
zu richten.

### ➔ Qualitäts- Vollbadverzinkung

als Korrosionsschutz

sauber  
preiswert und  
prompt

➔ Aktiengesellschaft  
Kummler & Matter,  
Verzinkereiwerke  
4658 Däniken / SO  
Tel. 062 / 65 1154

## Norm-Türen

montiert und unmontiert, mit oder ohne Stahlzargen.

Spezialität: Folienbeläge aller Art

Mobile Trennwände (Monada)

Prospekte verlangen



## Theodor Schlatter & Co. A.G.

9000 St. Gallen, Wassergasse 24, Telefon 071 / 22 74 01

Wir suchen für einige interessante Baustellen im Raume Zug

### Maurer-/ Schaler-Akkordgruppen

Wir können Ihnen ein vielseitiges Tätigkeitsgebiet mit gesicherten Winteraufträgen anbieten.

Verdienstmöglichkeiten und Sozialleistungen sind überdurchschnittlich.

Rufen Sie uns an und verlangen Sie unseren Herrn Ursin, er wird Ihnen alle Auskunft erteilen.

**PEIKERT BAU AG**  
Industriestrasse 22, 6300 Zug  
Telefon 042 / 21 93 93

Gesucht in bekanntes Architekturbüro in Luzern mit interessanten, grossen Bauaufgaben im Raum Inner-schweiz, Zürich/Baden

### dipl. Architekt

Gewandter Entwerfer für Wettbewerbe, Projektaufträge und Planungsaufgaben.

### Bauführer

mit Erfahrung in der Ausführung grosser Bauaufgaben.

### Bauzeichner

für die Bearbeitung von Projekt-, Werk- und Detailplänen. Kenntnis in Devisierung und Rechnungswesen erwünscht.

Eintritt sofort oder nach Uebereinkunft.

Vollständige Bewerbung mit Angaben der Ausbildung, beruflichen Tätigkeit und Lohnanspruch sind erbeten unter Chiffre A 25-33941 an Publicitas AG, 6002 Luzern.

Importante société pétrolière, bien introduite avec ses produits de qualité, recherche un

## **Collaborateur pour le service externe**

Si vous êtes ingénieur-technicien ETS en mécanique et si vous désirez vous créer une situation d'avenir, n'hésitez pas à nous contacter.

Nous offrons une place stable, traitement adapté, travail indépendant et varié, frais de voiture payés, caisse de pension.

Nous vous prions d'envoyer votre offre manuscrite accompagnée d'un curriculum vitae, photo et copies de certificats sous chiffre G 03-984578 à Publicitas SA, 4001 Bâle. Votre offre sera traitée avec toute la discrétion voulue.



# ZÜBLIN

Hochbau Tiefbau Pfählungen  
Vorfabrikation Ingenieurbureau

ZÜRICH BASEL LAUSANNE

## GÜRTLER ARCHITEKTEN SIA

4056 Basel  
Mittlere Strasse 2  
Telefon 061 / 23 45 52

suchen qualifizierte, verantwortungsbewusste

### Bauzeichner und Bauführer

für die Bearbeitung verschiedener, interessanter Bauaufgaben. Sind Sie initiativ und dynamisch und haben Sie Freude in einem jungen Team zu zeitgemässen Konditionen mitzuarbeiten, so setzen Sie sich bitte mit uns in Verbindung.

Gesucht nach **Arosa**

### 1 Architekt-Hochbautechniker 1 Hochbauzeichner

für die Planung und Durchführung vielseitiger, auch grösserer Bauaufgaben.

Geboten werden: gutes Gehalt, Dauerstellung, angenehme Arbeitsverhältnisse und Freizeitregelung. Eine Wohnung kann auf Wunsch zur Verfügung gestellt werden.

Eintritt nach Uebereinkunft.  
Offerten an **Chr. Brunold**, dipl. Architekt ETH/SIA, **Arosa**

# IBM

Für die technisch-wissenschaftliche Abteilung unseres Rechenzentrums Zürich suchen wir einen diplomierten

### Kulturingenieur

Der Aufgabenbereich unseres neuen Mitarbeiters umfasst die Analyse und Programmierung interessanter Probleme, vor allem auf dem Gebiet des Vermessungswesens für Strassenbau und Geodäsie. Einige praktische Erfahrungen auf diesen Fachgebieten sind dabei von Vorteil.

Interessenten (Schweizer Bürger) für diesen vielseitigen und anspruchsvollen Aufgabenkreis werden gebeten, sich schriftlich oder telefonisch mit der Personalabteilung der IBM International Business Machines, Extension Suisse, Talstrasse 66, 8022 Zürich (Tel. 051 / 35 88 10), in Verbindung zu setzen.

### Bauamt II der Stadt Zürich

Das **Hochbauinspektorat** sucht mit Dienstantritt so bald als möglich einen

### Baubegleiter (Hochbautechniker)

für die selbständige und verantwortliche Bearbeitung und Ueberwachung grösserer öffentlicher Bauaufgaben inner- und ausserhalb des Stadtgebietes.

**Anforderungen:** Abgeschlossene Fachausbildung als Hochbautechniker, mehrjährige Praxis.

**Geboten werden:** vielseitiges und weitgehend selbständiges Arbeitsgebiet, zeitgemässe Besoldung, Aufstiegsmöglichkeiten, Pensionsversicherung, Fünftagewoche, Wahl zwischen zwei Arbeitszeiten und vorteilhafte Verpflegungsmöglichkeiten in der kurzen Mittagspause.

**Angebote** mit Angabe der Personalien, des Bildungsganges, der bisherigen Tätigkeit und des Gehaltsanspruches sind unter Beilage von Zeugnisabschriften und Foto an das Hochbauinspektorat der Stadt Zürich, Postfach, 8021 Zürich, zu richten.

**Der Vorstand des Bauamtes II der Stadt Zürich**

Bekannte Bauunternehmung sucht jüngeren

## dipl. Bauingenieur

für grosse Tunnelbaustelle.

1- bis 2-jährige Baustellenerfahrung erwünscht.

Einsatz im Mittelland.

Es handelt sich um eine interessante, ausbaufähige Stelle.

Interessierte Herren sind höflich eingeladen, ihre Bewerbung, die streng vertraulich behandelt wird, unter Chiffre 6077 einzureichen an Mosse-Annoncen AG, 8023 Zürich.

**Max Pfister, Baubüro**  
**Burgstrasse 106, 9013 St. Gallen**  
**Pfister + Weisser, dipl. Arch. ETH/SIA**  
**Tel. 071 / 27 27 29**

suchen einen tüchtigen, selbständigen

## Hochbautechniker-Bauführer

für Kostenvoranschlag, Submission, Bauführung, Abrechnung

sowie einen

## Hochbauzeichner

für Planbearbeitung.

Interessante Bauvorhaben:  
Verwaltungsgebäude, Schulhäuser, Pflegeheim, Wohnbauten.

Guter Lohn, Dauerstellen in jungem, dynamischem Team. Auf Wunsch Wohnung, Alters- und Lebensversicherung.

Unsere Ingenieurabteilung sucht

## Eisenbetonzeichner

für die Planbearbeitung und periodische Baukontrollen im Wohnungs- und Industriebau. Auf Wunsch können Sie auch andere interessante Aufgaben einer Generalunternehmung übernehmen.

Nehmen Sie bitte telefonisch oder schriftlich mit uns Kontakt auf.  
Generalunternehmung



Industrie- und Wohnbau AG  
Grindelstrasse 5, 8304 Wallisellen  
Telefon 051 / 93 01 81

Wir suchen für unsere Bauabteilung

## einen Bauführer und einen Bauzeichner

Eintritt baldmöglichst.

Wenn es Ihnen Freude macht, in einem aufgeschlossenen Team beim Bau moderner Garagen mitzuwirken, und wenn Sie Wert auf zeitgemässe Anstellungskonditionen legen, so werden Sie sich in unserem Betriebsklima wohlfühlen.

Bitte nehmen Sie mit uns Fühlung auf:  
**EMIL FREY AG, Automobile**  
Badenerstrasse 600, 8021 Zürich  
Telefon 54 55 00, intern 99

Wir halten Ausschau nach einem gut qualifizierten

## Bautechniker/Architekten mit kaufmännischem Flair

der innerhalb einer Immobiliengesellschaft (mit Sitz in St. Gallen) alle einschlägigen Aufgaben **selbständig** auszuführen in der Lage ist.

Was es dazu braucht, wissen Sie sicher aus eigener Berufserfahrung und wir sind gerne bereit, Ihnen in einem mündlichen Gespräch unverbindlich weitere Auskünfte zu erteilen.

Interessenten bitten wir um die Zustellung der vollständigen Bewerbungsunterlagen mit Foto und Gehaltsangaben unter Chiffre D 33-36787 an die Publicitas AG, 9001 St. Gallen.

## Junger Hochbauzeichner (23)

mit vier Jahren Praxis sucht neuen Wirkungskreis als **Hochbauzeichner / Bauführer** in Zürich oder Umgebung. Stellenantritt 1. Februar oder später. Offerten unter Chiffre SBZ 957, IVA AG, Postfach, 8035 Zürich.

## Projekte, Baueingaben, Wettbewerbe

in freier Mitarbeiterschaft übernimmt kleines Team zu günstigen Bedingungen. Offerten unter Chiffre SBZ 956, IVA AG, Postfach, 8035 Zürich.

Maurer sucht

## Lehrstelle

als Tiefbau- oder Eisenbetonzeichner im Raume Schaffhausen, Winterthur, Zürich. Offerten an Walter Fitze, Uhwieserstrasse 197, 8447 Dachsen.

## Bauschreiber

(Schweizer) mit langjähriger Erfahrung in Baubüros (Bauplatz), Italienisch, Spanisch sprechend, sucht ab Februar/März 1970 Stelle. Offerten erbeten unter Chiffre 6075 an Mosse-Annoncen AG, 8023 Zürich.

Dipl. Ing. SVST Bratislava (Slowakei), seit einem Jahr in der Schweiz, sucht Stelle als

## Eisenbetontechniker/Statiker

in Zürich, Winterthur oder Frauenfeld. Stellenantritt 1. Januar 1970. Offerten unter Chiffre SBZ 952, IVA AG, Postfach, 8035 Zürich

Junger einsatzfreudiger Berufsmann (Abschluss Baufachschule Aarau) sucht Stelle in kleinem bis mittlerem Architekturbüro als

## Bauführer, evtl. Hilfsbauführer

Angebote mit hauptsächlichem Tätigkeitsbereich des Büros sind erbeten unter Chiffre SBZ 953, IVA AG, Postfach, 8035 Zürich

## Eisenbetonzeichner

(ATZ 7. Semester)

sucht interessanten Wirkungskreis auf Frühjahr 1970. Offerten unter Chiffre SBZ 954, IVA AG, Postfach, 8035 Zürich

## Junge Bauzeichnerin

mit Praxis sucht Stelle in mittlerem Architekturbüro als Hochbauzeichnerin. Eintritt auf 1. März 1970 oder nach Uebereinkunft. Bevorzugtes Arbeitsgebiet: Raum Zug und Luzern. — Offerten bitte unter Chiffre SBZ 963, IVA AG, Postfach, 8035 Zürich.

## Dipl. Bauingenieur

sucht zum Frühjahr 1970 interessante, verantwortungsvolle Stelle als Statiker, für Brücken- oder Hochbau (Eisenbeton und Spannbeton), in Ingenieurbüro. Mehrjährige Erfahrung (fünf Jahre Praxis in der Schweiz).

Offerten sind erbeten unter Chiffre 2528 an Mosse-Annoncen AG, Postfach, 4001 Basel 1.

Wir sind in der Lage, kurzfristige Aufträge für

## Zement-Unterlagsböden

zu übernehmen und zu Konkurrenzpreisen auszuführen. Anfragen unter Chiffre 44-302664 an Publicitas AG, 8021 Zürich.

## Versierter Hochbauzeichner

mit elfjähriger Berufspraxis, aktuell in Genf arbeitend, sucht auf Frühjahr 1970 selbständige, verantwortungsvolle Mitarbeit in Architekturbüro der Stadt Basel. Offerten sind erbeten unter Chiffre F 346057-18 an Publicitas AG, 1211 Genf 3.

## Dipl. Ing.-Architekt

25 Jahre, tschechischer Flüchtling in der Schweiz, mit einem Jahr Praxis, sucht Stelle in Architekturbüro (besitze Photokopien einiger meiner Projekte). Eintritt nach Uebereinkunft. — Offerten unter Chiffre SBZ 958, IVA AG, Postfach, 8035 Zürich.

## Bauingenieur ETH

Schweizer, 24, ohne Praxis, sucht Stelle in Ingenieurbüro in Zürich. Gewünscht wird Einarbeitung ins Gebiet des Tiefbaus, vorzugsweise Abwasserreinigung, Strassen- oder Grundbau. Offerten unter Chiffre SBZ 959, IVA AG, Postfach, 8035 Zürich.

Wir suchen in mittlere Bauunternehmung in der Nähe von Bern für Frühling 1970 jüngeren, selbständigen

## Bauführer

für die Ueberwachung von Baustellen. Diese Stelle bedingt als Ausbildungsgrundlage die Absolvierung einer Maurerlehre. Offerten mit Angaben über Ausbildung und praktische Tätigkeit sind erbeten unter Chiffre 327119 an Publicitas AG, 3001 Bern.

Zivilingenieur-Büro in Nyon sucht

## dipl. Zivilingenieur

zur Bearbeitung von Industrie- und Mietsgebäuden als Statiker und zur Aufsicht der Baustellen.

Offerten einreichen an: Bureau E. DUPONT, Ingénieur EPF-SIA 3, place de la Gare, 1260 Nyon, Tél. 022 / 61 12 65

## Bureau d'architectes parisiens

recherche

## dessinateur projeteur

capable d'étudier ensembles et détails de constructions. Ecrire à Monsieur Marty, 103, avenue du Roule, Neuilly 92.

Zur Bearbeitung vielseitiger Aufgaben der Orts- und Regionalplanung suche ich zu baldigem Eintritt:

## Orts- und Regionalplaner

Grundausbildung vorzugsweise als Kulturingenieur oder Architekt. Wenn möglich Ausbildung und Praxis als Planer. Für verantwortungsbewussten, an selbständiges Arbeiten gewöhnten Bewerber bietet die Stelle interessante Entwicklungsmöglichkeiten bei angenehmen Arbeitsbedingungen.

Schweizer oder Ausländer mit Niederlassung richten bitte ihre Anfrage schriftlich oder telefonisch an:

K. Neeser, dipl. Arch. ETH/SIA, Büro für Orts- und Regionalplanung, Rötelstrasse 10, 8006 Zürich, Tel. 28 39 64, abends bis 21 h 60 13 41.

Wehntalerstr. 17 Zürich 57 Tel. 051 26161

Pavillons Mobilwände Hallendächer Saaldecken Holzba

Müller Sohn + Co ME

Wir suchen für unser Büro

### Tiefbauzeichner und Vermessungszeichner

Arbeitsgebiete: Allgemeiner Tiefbau bzw. Meliorationen und Vermessung.

Es würde uns freuen, wenn Sie sich schriftlich oder mündlich bei uns melden würden.

**Ingenieur- und Vermessungsbüro Schwarz + Wanner**  
Schaffhauserstrasse 64, 8180 Bülach  
Telefon 051 / 96 13 42

**Walter Geiser**, Ingenieurbüro, Unterkulm,  
sucht

### Tiefbauzeichner oder Vermessungszeichner

zur Bearbeitung von Projekten auf dem Gebiete des kulturtechnischen Tiefbaues und des Strassenbaues.

Anmeldungen oder Auskünfte schriftlich, telefonisch oder persönlich.

Adresse: 5726 Unterkulm, Sonnenhof  
Telefon 064 / 46 18 90 (Bürozeit) oder 064 / 46 13 92 (privat)

Das **Kantonale Hochbauamt Zug** sucht

### 1. einen Hochbautechniker

mit Technikumsabschluss oder mehrjähriger Praxis in Architekturbüro mit Bauplatzerfahrung.

### 2. einen Bauzeichner oder eine Bauzeichnerin

mit Freude an Hochbauaufgaben und Fähigkeiten für zeichnerische Darstellung.

Den Bewerbern wird eine abwechslungsreiche und verantwortungsvolle Tätigkeit bei staatlichen Neubauten, in der Regionalplanung und in der Denkmalpflege geboten.

Zeitgemässe Besoldung im Rahmen der Besoldungsordnung, Teuerungszulagen, Treueprämien, grosszügige Regelung bei Krankheit und Unfall, Pensionskasse.

Offerten mit Lebenslauf, Foto, Zeugnissen, Lohnansprüchen und Eintrittstermin sind zu richten an die **Baudirektion des Kantons Zug**, Bahnhofstrasse 30, **Zug**.

Auskunft erteilt der Kantonsbaumeister (Tel. 042 / 21 95 22).

### Gesucht

— für die Projektierung und Bauleitung von grossen Tiefbauarbeiten (Nationalstrassen, Gotthardstrassentunnel usw.)

### 2 dipl. Bauingenieure 1 Vermessungstechniker 1 Ingenieur-Techniker HTL

— für die Bearbeitung von speziellen theoretischen und praktischen Problemen des Grundbaues und der Felsmechanik

### 1 dipl. Bauingenieur

Offerten an:  
**Ingenieurbüro Dr. Ing. G. Lombardi**  
via A. Ciseri 3, Locarno



## Wir bauen Schulen, Spitäler und Verwaltungen.

Wir suchen dringend einen

# Sachbearbeiter

für Projektierung und Ausführung im

# Schulbau

Sie sind jung und einsatzfreudig, haben eine gute Ausbildung und sind gewillt, noch einiges dazuzulernen. (Wir verstehen, dass Sie sich nicht bei uns pensionieren lassen wollen.) Sie haben Freude, vom Anfang bis zum Ende bei der Sache zu bleiben.

(Ihre erste Aufgabe könnte das Seminar Wettingen sein.) Und wenn Sie dann immer noch Freude an interessanten Aufgaben haben, — umso besser. (Vielleicht die neue Uni...) Moderne Arbeitsplätze,

entsprechendes Salär, freizügiges Angestelltenverhältnis und ausgezeichnete Sozialleistungen sind bei uns selbstverständlich. Schreiben Sie uns mit den üblichen Unterlagen oder telefonieren Sie uns. (Herrn Tschupp verlangen.)



**Baudepartement des Kantons Aargau**  
Abteilung Hochbau  
5001 Aarau Tel. 064 220571

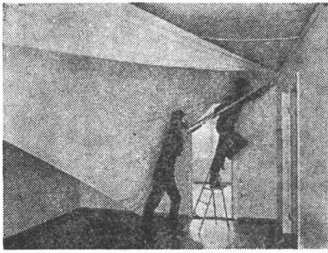

## BARRACUDA-SPANNDECKEN aus PVC

für Neubauten und Renovationen

Anstelle von Gips- oder Plattendecken, schnelle und saubere Montage, keine Maler und Gipser mehr notwendig, wird ohne Unterkonstruktion unter die rohe oder alte Decke mit Verankerungsleiste abgehängt resp. hohl gespannt, abwaschbar, wärme- und schallisolierend, äusserst preisgünstig.

Referenzen in der ganzen Schweiz.

Anfragen sind zu richten an:

**A. Grunder & Co., 4002 Basel**

Postfach 555, Telefon 061 / 43 25 50

## Tiefbauzeichner

mit einigen Jahren Praxis sucht neuen Wirkungskreis (Kanalisations- und Strassenbau) auf Anfang März 1970. Offerten unter Chiffre SBZ 960, IVA AG, Postfach, 8035 Zürich.

**Dipl. Tiefbautechniker** (Schweizer) mit mehrjähriger Praxis in der selbständigen Projektierung, Bauleitung und Abrechnung von Strassen- und Kanalisationsbauten, sucht auf Frühjahr 1970 verantwortungsvolle Stelle als

**Bauleiter** in Ingenieurbüro oder  
**Bauführer** in Strassen- und Tiefbauunternehmung.

Anfragen unter Chiffre SBZ 913, IVA AG, Postfach, 8035 Zürich.

## Suiselectra

hat in Ergänzung der klassischen statischen und dynamischen Berechnungsverfahren ein dreidimensionales Programm nach der Finite-Element-Methode entwickelt. Dieses wird bei der Realisierung interessanter Bauprojekte und in der wissenschaftlichen Forschung angewandt.

Konstruieren Sie gern und interessiert es Sie, wie das dreidimensionale Verhalten von Tragwerken und Maschinenteilen unter beliebiger Belastung (auch Temperatur) wirklich aussieht, dann können wir Ihnen als

**Bauingenieur**  
oder  
**Maschineningenieur**  
**ETH/EPF**

eine vielseitige und zukunftsreiche Tätigkeit bieten.

Wir geben Ihnen gerne weitere Auskünfte und bitten Sie, Ihre telefonische oder schriftliche Anfrage zu richten an die

**SUISELECTRA**  
Schweizerische Elektrizitäts- und  
Verkehrsgesellschaft  
Malzgasse 32, 4000 Basel, Tel. 061 / 25 94 30

## Pumpen

für Kellerentwässerung,  
Hochwasserschutz,  
Abwasserbeseitigung.

**E. Kolb AG, Pumpenbau**  
**8594 Güttingen TG**  
**Tel. 072 / 6 65 65**

In mein kleines Architekturbüro suche ich tüchtige Mitarbeiter für die Bearbeitung von Wettbewerben, Projekt-, Werk- und Detailplänen.

## Architekt-Techniker HTL Hochbauzeichner

Eintritt nach Uebereinkunft.  
Ihre Meldung erwartet:

**Anton Brunold, Architekt**  
Telefon 052 / 23 58 58  
Rundstrasse 17, 8400 Winterthur

**MICHAEL SCOTT + PARTNERS, ARCHITECTS**  
suchen

## Architekt-Techniker HTL und erfahrene Hochbauzeichner

Lohn nach Vereinbarung. Interviews können in Zürich arrangiert werden.

Bewerbungen mit den üblichen Unterlagen an  
The Secretary, Michael Scott and Partners, 19, Merrion  
Square, Dublin 2, Ireland.

Für die Ausführung interessanter Projekte  
suchen wir einen qualifizierten

## Bautechniker und einen erfahrenen Bauführer

**Wilhelm Fischer, Architekt, und**  
**E. O. Fischer, dipl. Architekt ETH/SIA**  
**Grossmünsterplatz 7, 8001 Zürich**  
**Telefon 051 / 32 49 81**

Gesucht berufsfreudiger und selbständiger

## Hochbauzeichner

in mittelgrosses Büro mit angenehmen Arbeitsbedingungen.

Antritt sofort oder nach Vereinbarung.

Nehmen Sie Kontakt auf mit:  
**René Burkhalter, Architekt**  
Scheunerweg 28, 3063 Papiermühle/Bern  
Telefon 031 / 58 15 55

## Sarnafil® Sarnafil® Sarnafil®

Wir sind ein stark expandierendes Unternehmen auf dem Gebiete der Kunststoffisolation im Hoch- und Tiefbau. Um unsere Kunden noch besser und rascher informieren zu können, bauen wir unsere Aussendienstorganisation aus. Wir suchen daher

### Mitarbeiter im Aussendienst

Wir legen Wert darauf, dass Architekten, Verleger und Bauherren fachgemäss und seriös beraten werden. Bewerber sollten daher ein gutes berufliches Rüstzeug in Baufragen mitbringen. Ebenso wichtig ist der Wille zu vollem Einsatz und Kontaktfreudigkeit.

Wenn Sie sich zu dieser Aufgabe berufen fühlen und im Alter zwischen 25 und 35 Jahren stehen, finden Sie bei uns eine Tätigkeit, die Sie voll befriedigen wird.

Arbeitsbedingungen, Gehalt und Spesen entsprechen den hohen Anforderungen.

Für telefonische Auskünfte stehen wir Ihnen gerne zur Verfügung.

Ihre schriftliche Offerte wird rasch und vertraulich behandelt.

KUNSTSTOFF AG SARNEN

6060 Sarnen  
Telefon 041-85 23 33

Ich suche für die Bearbeitung von Projekten im Brücken-, Hoch- und Industriebau

### diplomierten Bauingenieur

guten, selbständig arbeitenden Statiker mit einigen Jahren Praxis

### diplomierten Bautechniker

mit Kenntnissen im Tief- und Eisenbetonbau.

Ich offeriere sehr vielseitige Arbeit in angenehmen Arbeitsverhältnissen und hohes Salär.

Offerten bitte an:

**Bureau Technique A. Kugler**

Ingénieur civil

5, chemin Messidor, 1006 Lausanne

téléphone 021 / 22 57 57

Entreprise vaudoise de travaux publics confierait, pour début 1970 ou date à convenir, la

### direction

d'une succursale à

### Ingénieur ou Technicien

porteur de la maîtrise fédérale d'entrepreneur.

Ce poste exige, notamment, un tempérament de chef, le sens de l'organisation et de l'esprit de décision.

Les candidats possédant de sérieuses références voudront bien faire parvenir leur dossier d'offres sous chiffre AS 38577 aux Annonces Suisses SA «ASSA», Lausanne.

La plus entière discrétion leur est garantie.

## Mitteilungen aus der Industrie

### 80 bis 90 % Zeitersparnis für Heizungs-Berechnungen

Eine der meistbeachteten Neuheiten in der Fachgruppe Heizung (Halle 23) an der diesjährigen Mustermesse war ein von der Firma Hoval in den Verkauf gebrachter Klein-Computer, welcher die rechnerischen Arbeiten bei Heizungsprojekten um bis zu 90 % vermindert. Der Preis dieses Gerätes beträgt 6200 Fr. und darf – zieht man die erheblichen Rationalisierungsmöglichkeiten in Betracht – als günstig bezeichnet werden. Die Firma Hoval, welche auf dem Gebiet der Zentralheizung im In- und Ausland eine führende Stellung einnimmt, stellt damit ihre fortschrittliche Geschäftspolitik erneut unter Beweis.

### Ein schöner Erfolg internationaler Zusammenarbeit

Vom 26. bis 30. März fand in Frankfurt die internationale Fachmesse für Heizung und Lüftung statt. Besucher aus aller Welt hatten Gelegenheit, sich über die neuesten Errungenschaften auf dem Gebiete des Heizkesselbaus zu informieren. Erfreuliches Beispiel internationaler Zusammenarbeit in Fabrikation und Handel ist die Partnerschaft zwischen Krupp und der Hoval-Gruppe. Diese fand an der diesjährigen Fachmesse einen besonders intensiven Ausdruck. Krupp und die Firmen der Hoval-Gruppe aus acht Ländern stellten gemeinsam in einem grosszügigen Pavillon mit über 1000 m<sup>2</sup> Ausstellungsfläche aus.

Besonderes Interesse wurde dem neuentwickelten Hoval-Modul-Boiler-System aus korrosionsfestem Chrom-Nickel-Molybdän-Stahl (Chronimo) entgegengebracht. Es ist im Baukastensystem erweiterungsfähig und kann sowohl zusammen mit dem Hochleistungskessel TKD-R (seitlich links oder rechts und auf dem Kessel) oder aber auch freistehend als Warmwasserbereitungs-Anlage installiert werden.

Im grossen und ganzen hat die Frankfurter Fachmesse erneut gezeigt, dass die Schweiz auf dem Gebiete der Kesselkonstruktion und Feuerungstechnik weiterhin eine führende Stellung einnimmt. Diese Vorrangstellung kommt unserem Land in Form von Lizenz- und Exportgeschäften wirtschaftlich zugute.

**Hoval Herzog AG, 8706 Feldmeilen**

Patentanwälte **E. Blum & Co.**

**8008 Zürich**

Anmeldung  
von Erfindungen, Fabrik- und  
Handelsmarken, Gutachten  
Prozessberatung

Gegründet 1878  
«Wartegg», Mühlebachstrasse / Kirchenweg 5  
Telephon 051/47 54 54

Gesucht

### **Architekt-Techniker oder Bauzeichner**

in mittleres Architekturbüro in Winterthur als Stütze und Mitarbeiter des Inhabers, mit Begabung und Interesse für Entwurf und gute Darstellung.  
Evtl. Beteiligung.  
Eintritt: 1. 1. 1970 oder nach Vereinbarung.  
Offerten unter Chiffre SBZ 955, IVA AG, Postfach, 8035 Zürich.

Für die Bearbeitung interessanter Bauaufgaben suche ich qualifizierten

### **Bauführer**

Eintritt sofort oder nach Vereinbarung.

Handschriftliche Bewerbungen mit Angabe über die bisherige Tätigkeit sind zu richten unter Chiffre SBZ 961, IVA AG, Postfach, 8035 Zürich.

### **Strassen- und Baudepartement des Kantons Thurgau**

Beim Wasserwirtschaftsamt des Kantons Thurgau sind folgende Stellen zu besetzen:

#### **1 Bauingenieur (Ingenieur-Techniker HTL)**

für spezielle Probleme des Gewässerschutzes (Kanalisation, Kläranlagen, Kehrrichtbeseitigung, Statik)

#### **1 Bauingenieur (Ingenieur-Techniker HTL) evtl. Vermessungstechniker**

für Fragen der allgemeinen Wasserwirtschaft und des Wasserrechtes (Wasserkraftanlagen, Grundwasserbewirtschaftung, Wasserverteilung usw.)

#### **1 Tiefbauzeichner (Bauleiter)**

für die Bearbeitung von Projekten auf dem Gebiet des Wasserbaues

#### **Anforderungen:**

Abschluss einer HTL oder gleichwertige Ausbildung bzw. abgeschlossene Lehre, Praxis auf den entsprechenden Gebieten erwünscht. Gute Umgangsformen und Gewandtheit im mündlichen und schriftlichen Ausdruck.

#### **Wir bieten:**

weitgehend selbständigen Arbeitsbereich, angenehmes Arbeitsklima, Fünftagewoche, zeitgemässe Besoldung und Sozialleistungen.

Die Bewerbungen sind unter Beilage der üblichen Unterlagen an das Wasserwirtschaftsamt des Kantons Thurgau, Verwaltungsgebäude Promenade, 8500 Frauenfeld (Tel. 054 / 7 31 61) zu richten.

**Strassen- und Baudepartement  
des Kantons Thurgau**

### **Ecole secondaire de la Glâne — Romont**

#### **Concours de projets pour l'aménagement**

d'un nouveau centre scolaire secondaire à Romont  
Les comités des écoles secondaires de la Glâne, représentant les communes du district, ouvrent un concours de projets pour l'aménagement d'un centre scolaire à Romont.

Sont admis au concours les architectes qui satisfont aux conditions suivantes:

- être inscrits au registre des architectes tenu par le Département des bâtiments du canton de Fribourg (Service de l'inspection cantonale des constructions);
- prouver qu'ils sont domiciliés dans le canton depuis un an à compter de l'ouverture du concours, conformément à l'article 8 de la norme 152 SIA.

#### **Jury**

MM. Arthur Bugna, architecte, à Genève;  
Alin Décoppet, architecte, à Lausanne;  
Jean Ellenberger, architecte, à Genève  
Jean-Claude Lateltin, architecte, à Fribourg;  
Henri Ballif, syndic et député, à Villaz-St-Pierre;  
Gérard Clerc, syndic, à Romont;  
François Sallin, professeur, à Villaz-St-Pierre, en qualité de membres;  
Pierre Nicolet, architecte cantonal adjoint, à Fribourg;  
Léon Robadey, pharmacien, à Romont, en qualité de suppléants.  
Secrétaire: Mlle Anne-Marie Bosshard.

La documentation nécessaire pour le concours peut être obtenue, jusqu'au 1er décembre 1969, à la préfecture de la Glâne, à Romont, contre versement de 100 fr.

Délai pour la remise des projets de concours: 30 avril 1970 à 18.00 heures.

Romont, le 3 novembre 1969.

Les comités des écoles secondaires de la Glâne

Avec l'autorisation du comité de concours S. I. A.

Suche initiativen, erfahrenen

## Bautechniker-Bauführer

zur selbständigen Bearbeitung interessanter, vielseitiger Bauaufgaben im Büro und auf der Baustelle.

Eintritt baldmöglichst.

**Heinz Rudin, Arch. ETH, Liestal**  
Schwieriweg 19, Tel. 061 / 84 57 37

Gesucht

## diplomierter Architekt oder Architekt-Techniker HTL

für Entwurf und Ausarbeitung interessanter Projekte sowie Mithilfe bei Wettbewerben. Gelegenheit, Französisch zu lernen.

Eintritt nach Uebereinkunft.  
Offerten an

**Marcel Waeber, architect diplômé**  
1630 Bulle, Tel. 029 / 2 77 34

Gesucht auf Architekturbüro mit interessanten Bauaufgaben

## Architekt

für Entwurf und selbständiges Durcharbeiten der Planung, sowie

## Hochbautechniker/Bauführer oder Bauzeichner/Bauführer

Selbständig und zuverlässig in Planung, Submission, Rechnungswesen und Bauleitung.

Offerten erbeten an:

**Kurt Federer, Architekt**  
Obere Bahnhofstrasse 40, 8640 Rapperswil  
Telefon 055 / 2 03 03

Wir suchen per sofort oder nach Vereinbarung

## Architekt-Techniker HTL Hochbauzeichner

zur Bearbeitung vielseitiger Bauaufgaben.

Wir bieten entwicklungsfähige Dauerstelle, zeitgemässes Gehalt, Gratifikation, Personalfürsorge.

Interessenten melden sich schriftlich oder telefonisch bei  
**Frey & Egger, W. Peterhans, Architekten BSA/SIA**  
Allmendstrasse 2, Bern, Telefon 031 / 41 46 11

Als Leiter unseres Ingenieurbüros suchen wir einen

## Techniker HTL

Da sich unser Ingenieurbüro hauptsächlich mit Problemen der Vorfabrikation befasst, wird Ihr neues Tätigkeitsgebiet folgenden Aufgabenbereich umfassen:

- die selbständige Leitung eines Mitarbeiterstabes von 4 bis 5 Mann
- die Lösung von statischen und konstruktiven Problemen
- die Pflege des persönlichen Kontaktes und Beratung von Ingenieuren, Architekten, Bauherren und Behörden

Einige Jahre Praxis sind von Vorteil. Gute Deutsch- und Französischkenntnisse müssen wir voraussetzen.

**Wir bieten:** Dauerstelle mit überdurchschnittlicher Honorierung, grösste Selbständigkeit und fortschrittliche Sozialleistungen.

Ihrer ausführlichen handschriftlichen Bewerbung mit den üblichen Unterlagen sehen wir mit Interesse entgegen oder erwarten Ihren Anruf zu einer ersten Kontaktnahme.

**Ingenieurbüro F. Bodenmüller**  
3930 Visp, Tel. 028 / 6 34 21

## Achtung Unternehmer!

Wer hat Interesse am Bauen oder Herstellen von patentierten Fischzuchtanlagen?

Nähere Einzelheiten können Sie bei mir, Eugen Hible, Fischzuchtmeister, 7906 Herrlingen Kr. Ulm, Westdeutschland, oder auf dem Amt für geistiges Eigentum, Bern, Patent-Nr. 469 434, erfahren.



## Bauzeichner/Architekt

27, mit mehrjähriger Erfahrung in Kirchenbau und Projektierung öffentlicher Bauten sucht auf 1. Dezember 1969 oder Anfang 1970 neuen, verantwortungsvollen Arbeitskreis. Raum Zürich oder Luzern.

Offerten unter Chiffre SBZ 962, IVA AG, Postfach, 8035 Zürich.

# Bell

Wir suchen für den Arbeitsbereich Hoch- und Tiefbau, insbesondere für die Gebiete Massivbau, Fundationen und Kleinkläranlagen

## Tiefbautechniker

zur Mitarbeit bei der Berechnung und Bau-Koordination. Wir bieten interessante, selbständige und ausbaufähige Tätigkeit.

Bewerbungen mit Lebenslauf, Foto und Zeugniskopien sind erbeten an die

**Direktion der Bell Maschinenfabrik AG**  
6010 Kriens/Luzern

Zur Ergänzung unseres Mitarbeiterstabes suchen wir:

## 1 Architekten

als Entwerfer und Chef von 6 bis 8 Mitarbeitern.

Aufgaben: Projektierung von Ein- und Mehrfamilienhäusern sowie Gesamtüberbauungen.

## 1 Architekt-Techniker HTL

als Konstrukteur und Gruppenchef von 5 bis 6 Hochbauzeichnern.

Aufgaben: Selbständiges Bearbeiten von Werk- und Detailplänen, Erstellen von Kostenvoranschlägen und Kostenvergleichen.

**BAUGENOSSENSCHAFT**

«HAUS + HERD»

3360 Herzogenbuchsee

Telefon 063 527 31

Architekturmodelle  
in Gips, Holz, Plexiglas  
termingerecht und in  
tadelloser Ausführung

# Architekturmodelle

Zaborowsky & Schalk  
Neumarkt 10, Zürich 1  
Tel. 34 22 16

## Einwohnergemeinde der Stadt Grenchen Stellenausschreibung

Der bisherige Stelleninhaber ist in eine leitende Stellung der Privatwirtschaft übergetreten. Deshalb suchen wir für unsere aufstrebende Stadt (21 000 Einwohner) eine initiative Persönlichkeit als

## Stadtbaumeister

### Kenntnisse und Erfahrungen:

**Dipl. Architekt ETH** oder **Dipl. Bauingenieur ETH** mit spezieller Ausbildung und Erfahrung in der Orts- und Verkehrsplanung sowie hinreichender praktischer Erfahrung im Hoch- und Tiefbau und in der Personalführung.

### Persönliche Voraussetzungen:

Persönlichkeit mit Führungsbegabung und -erfahrung sowie zukunftsgerichtetem Denken. Sinn für die planerische und praktische Gestaltung unserer Stadt auf allen Gebieten der Infrastruktur. Ausgeprägte Fähigkeiten zum Koordinieren, Informieren und Zusammenarbeiten mit dem Kader, der Behörde und Bevölkerung.

### Aufgaben:

Erarbeiten der Grundkonzeption für die Stadt- und Verkehrsplanung und deren Verwirklichung auf allen Stufen. Langfristige Planung der Geschäftstätigkeit des Stadtbauamtes, damit deren Art und Umfang den wirtschaftlichen Gegebenheiten in optimaler Weise angepasst werden können.

Leitung des erfahrenen Fachkaders: Tiefbau (Strassen- und Kanalisationsbau, Kläranlagen, Kehrriechtverwertung, Katasterwesen, Werkbetrieb), Hochbau (Öffentl. Bauten, Bebauungspläne, Baupolizei), Stadtplanung (Orts-, Verkehrs- und Zonenpläne, Planungsgrundlagen), Administration.

### Anstellungsbedingungen:

Die Anstellung erfolgt auf dem Wege der Bewerbung oder Berufung. Zeitgemässe Besoldung in der Höchstkategorie. Gut ausgebaute Pensionskasse. Die Anstellung stützt sich auf moderne Führungsrichtlinien und eine klare Abgrenzung der Aufgaben, Kompetenz- und Verantwortungsbereiche.

### Anmeldungen oder Anfragen

sind bis zum 30. November 1969 an das städtische Personalamt (Tel. 065/8 91 71), 2540 Grenchen, zu richten. Zu Vorbesprechungen stehen wir zur Verfügung. Diskretion ist selbstverständlich.

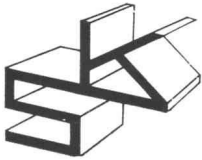

**KONSOLEN G.m.b.H.**

Telefon 061 / 84 86 77 — 84 88 45

**4416 BUBENDORF**

Kantonsstrasse 2

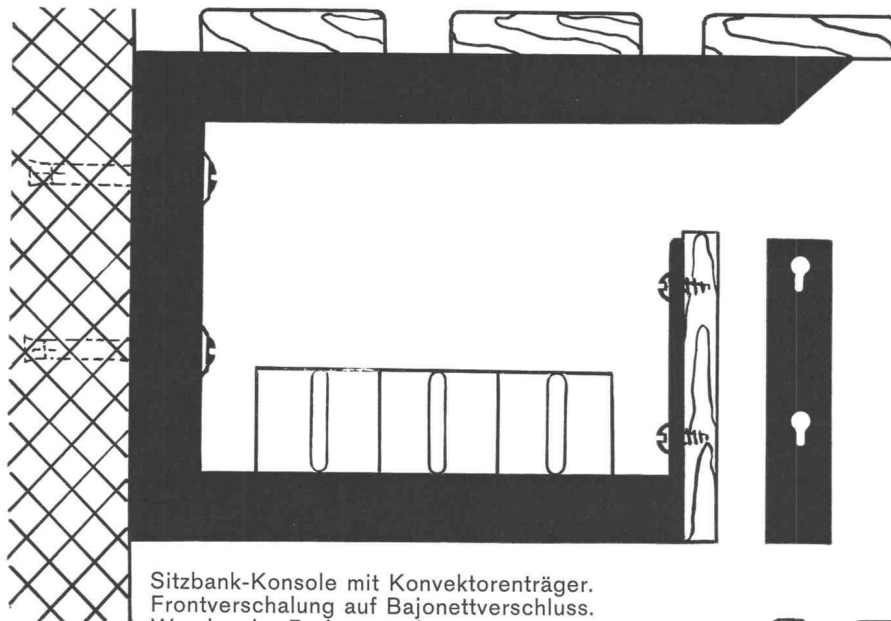

Sitzbank-Konsole mit Konvektorenräger.  
Frontverschalung auf Bajonettverschluss.  
Wand- oder Bodenverankerung.  
Richtpreis Fr. 12.— bis 15.— einbrenngründiert.

**Alle Konsolenprobleme  
lösen wir Ihnen mit  
Vergnügen!**

## Einige Beispiele!

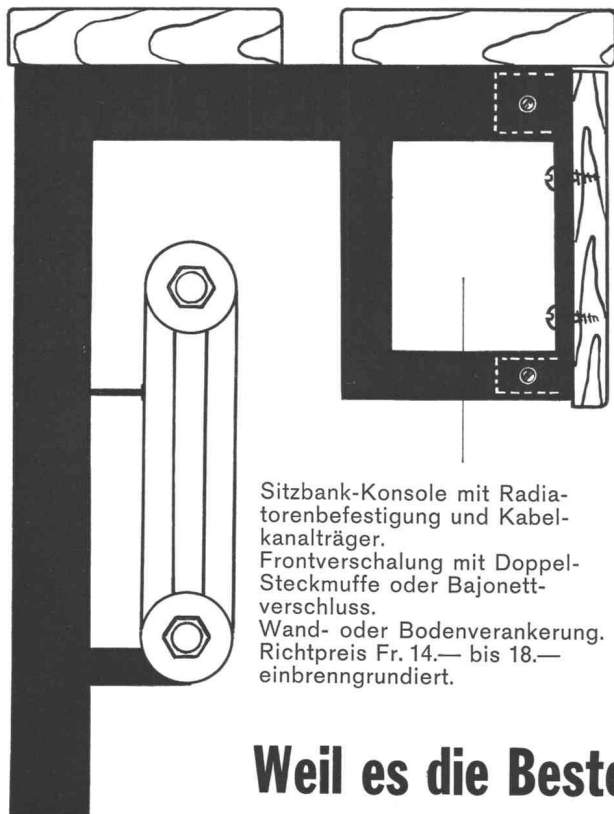

Sitzbank-Konsole mit Radia-  
torenbefestigung und Kabel-  
kanalträger.  
Frontverschalung mit Doppel-  
Steckmuffe oder Bajonett-  
verschluss.  
Wand- oder Bodenverankerung.  
Richtpreis Fr. 14.— bis 18.—  
einbrenngründiert.

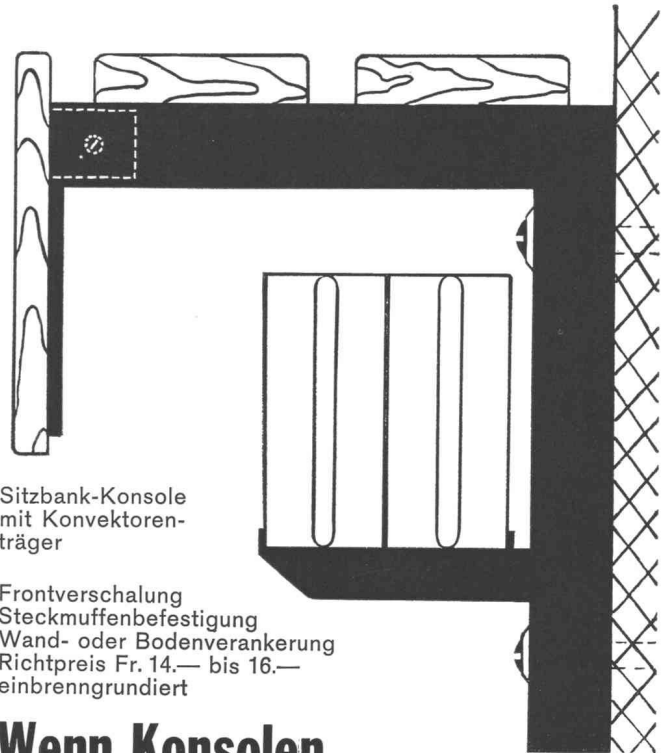

Sitzbank-Konsole  
mit Konvektoren-  
träger

Frontverschalung  
Steckmuffenbefestigung  
Wand- oder Bodenverankerung  
Richtpreis Fr. 14.— bis 16.—  
einbrenngründiert

**Wenn Konsolen,  
dann nur**

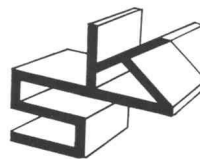

**Konsolen**

**Weil es die Besten sind!**

NB Sollten Sie noch nicht im Besitze unserer NORM-KATALOGE sein, dann fordern Sie diese sofort gratis an, es lohnt sich!  
Patente in vielen Ländern.

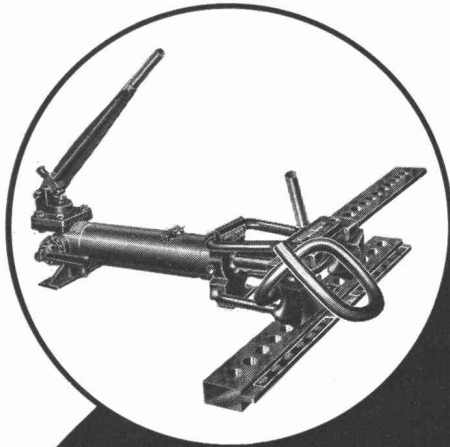

*Über 100.000*

## ROHRBIEGEMASCHINEN MINGORI

werden  
92 Länder  
verwend

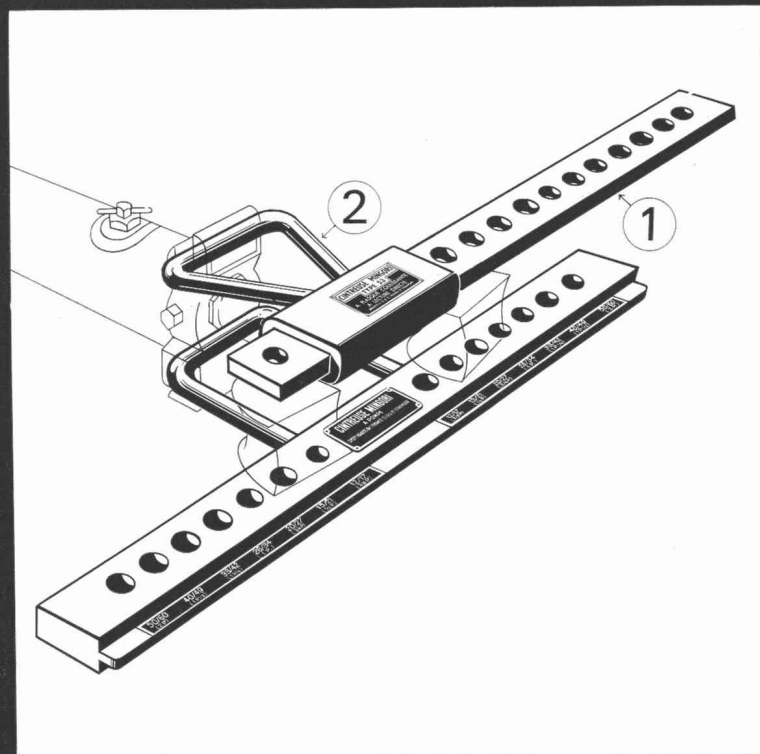

### ROHRBIEGEMASCHINE MINGORI

Die neue Ausführung  
des obere, patentierte  
Gleitbügel<sup>(2)</sup> ermöglicht  
das Biegen Bogen a  
Bogen

### ROHRBIEGEMASCHINEN MINGORI

Die Gleitbügel<sup>(1)</sup> ermög-  
lichen das Biegen in je-  
der Ebene wie mit dem  
Schweissbrenner

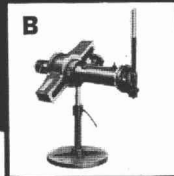
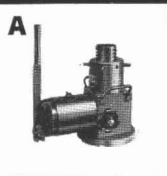

A

#### Hydraulische Hebewinden MOKLOS von 10 - 300 T

Grosse Leistung  
Kleine Abmessungen

B

#### HYDRAULIK-WINDEN KRATOS von 10-150 T

für waag- oder senkrechten  
Einsatz als Abziehvorrückung  
oder Werkstattpresse

## **SAMOR s.a.**

AVENUE DU TIR FÉDÉRAL 46

1024 ECUBLENS - TÉL. (021) 34.36.66