

Zeitschrift: Schweizerische Bauzeitung
Herausgeber: Verlags-AG der akademischen technischen Vereine
Band: 88 (1970)
Heft: 35

Werbung

Nutzungsbedingungen

Die ETH-Bibliothek ist die Anbieterin der digitalisierten Zeitschriften. Sie besitzt keine Urheberrechte an den Zeitschriften und ist nicht verantwortlich für deren Inhalte. Die Rechte liegen in der Regel bei den Herausgebern beziehungsweise den externen Rechteinhabern. [Siehe Rechtliche Hinweise.](#)

Conditions d'utilisation

L'ETH Library est le fournisseur des revues numérisées. Elle ne détient aucun droit d'auteur sur les revues et n'est pas responsable de leur contenu. En règle générale, les droits sont détenus par les éditeurs ou les détenteurs de droits externes. [Voir Informations légales.](#)

Terms of use

The ETH Library is the provider of the digitised journals. It does not own any copyrights to the journals and is not responsible for their content. The rights usually lie with the publishers or the external rights holders. [See Legal notice.](#)

Download PDF: 30.01.2025

ETH-Bibliothek Zürich, E-Periodica, <https://www.e-periodica.ch>

Fernleitungen...
**...direkte Erdverlegung
mit vorfabrizierter
Kunststoff-Isolierung
System
Pan-Isovit**
**...billiger
...schneller verlegt**

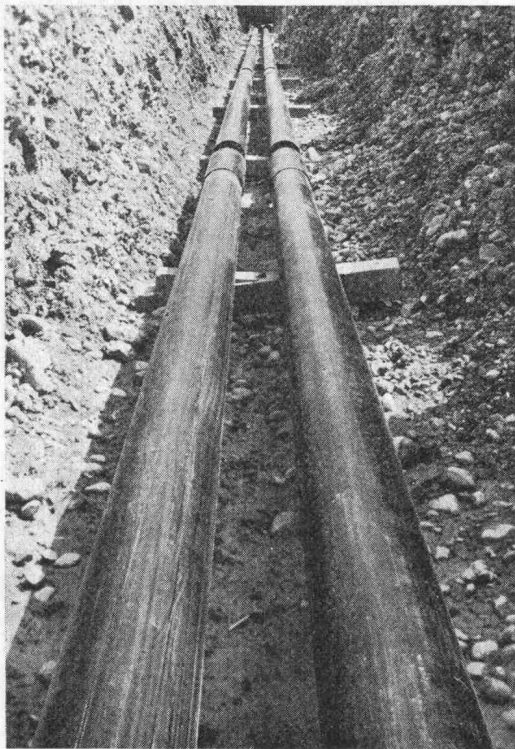

Vorfabrizierte, wasserdichte Verbund-Isolierung (Hartmoltopren-Schaumstoff mit PE-Schutzmantel). Kostenersparnis bis 60 % (Wegfall von kostspieligen Betonkanälen). Montage durch jeden fortschrittlichen Heizungs- und Sanitärfachmann. Langjährige Erfahrungen; Gutachten von Architekten und Prüfungsanstalten. Internationale Referenzen und Schutzrechte. Wärmeleitzahl: 0,022 kcal/mh °C. Temperaturfest von -200 °C bis +130 °C. Prospekte und Projektberatung durch

Meier-Schenk AG
Isolierwerk Zürich
8105 Regensdorf
Biel, St. Gallen
Telefon 051 71 16 84

PAN-ISOVIT INTERNATIONAL

Schweizerische Bauzeitung

Offizielles Organ des SIA, Schweizerischer Ingenieur- und Architekten-Verein und der GEP, Gesellschaft Ehemaliger Studierender der ETH Zürich
Gegründet 1883 von Ing. A. Waldner

88. Jahrgang Heft 35

27. August 1970

Inhalt

Geschäftssitz der «Schweiz» Allgemeine Versicherungs-AG in Zürich. Von <i>G. Risch</i>	775*
Literaturkartei mit Randlochkarten Von <i>H. Spetzler</i>	780
Berechnung gekrümmter Träger. Von <i>C. Menn</i>	781*
Angenäherte Ermittlung der Biege- und Torsionsmomente in schwach gekrümmten Trägern. Von <i>M. Hartenbach</i>	786*

Umschau

Sicherheitsbilanz der amerikanischen Reaktoren. Internat. Telefon-Selbstwählerverkehr in Grossbritannien. Fachgruppe «Bau» der Schweizer Mustermesse	790
Normung in der Werkzeugmaschinenindustrie. Lagerungsbecken für Abwässer aus glasfaserverstärktem Kunststoff. Produktionsstätte der CIBA in Kanada. Ein neues Marineradar	791

Nekrologe

M. G. Breukink; W. M. Moser; E. Probst; P. Tenger	791
---	-----

Buchbesprechungen

Calcul des Structures avec et sans Ordinateur par la Méthode des Rotations. Par <i>P. Charon</i> . Internationale Architektur-Dokumentation. Verfasst von <i>D. Van der Kellen</i> unter Mitarbeit von <i>H. Blankenstijn</i> . Krankenhausprobleme der Gegenwart. Von <i>E. Haefliger</i> und <i>V. Elsasser</i> . Neuerscheinungen	792
--	-----

Wettbewerbe

Gestaltung des Areals des alten Schlachthofes in Basel. Primar- und Oberstufenschulhaus Sihlweid in Zürich-Leimbach	793
---	-----

Ankündigungen

Ausstellung im Kunstmuseum Basel. Tschechische Kunst des 20. Jahrhunderts im Kunsthau Zürich. Ausstellungen des Forums für Umweltfragen. Speicherseen der Alpen. Schweizerische Vereinigung für Landesplanung. Schweiz. Rhone-Rhein-Schiffahrtsverband. Arbeitstagung für Güterzusammenlegungsrecht, Zürich	793
Tagung über Kirchenrenovation. Konferenz über zentralisierte Steuersysteme, London 1971. Informationstagung Regelungstechnik, Darmstadt. Ausstellung «Schiff und Maschine international», Hamburg. Symposium on Electromachining, Wien	794

Bezugspreise

	3 Monate	6 Monate	12 Monate
Schweiz	24.50	47.—	90.—
Ausland	26.—	50.—	96.—

Für Mitglieder der Partnerverbände der Verlags-AG, des Schweiz. Technischen Verbandes sowie für Studierende Höherer Technischer Lehranstalten ermässigte Preiskategorien nach Tarif.

Wissen Sie, was Renesco-Spezialisten tun, damit kein Wasser durch die Mauern dringt?

Zuerst bohren sie Löcher in die Wand...!

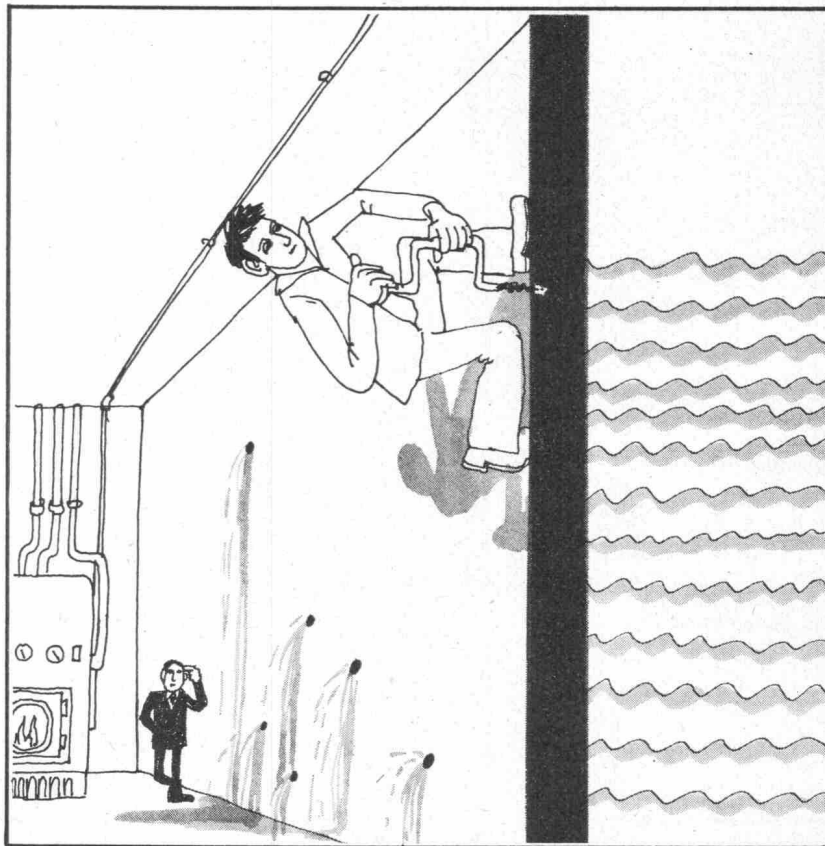

Mindestens beim RENESCO-Flexin-Verfahren trifft dies zu. Dem modernsten elastischen Injektionsverfahren, das im Augenblick zur Anwendung gelangt. Darum haben wir die

paradoxe Situation, dass dort wo Wasser eindringt Löcher gebohrt werden, um es zu stoppen. Aber dafür können Sie auch buchstäblich zusehen, wie es versiegt. — Täglich erleben unsere Spezial-Equipen solche Situationen. Und sie finden es völlig normal, wenn nach getaner Arbeit kein Wasser mehr durch die Mauern dringt. Ist es eigentlich auch — denn schliesslich sind ja für die Wasserzufuhr extra Röhren eingebaut worden. Warum also sollen sie sich aufregen über etwas, das völlig normal ist? Gewusst wie — das ist das ganze Geheimnis. Und diese Leute wissen wie! — Natürlich gibt es ausser den Flexin-Injektionen auch noch andere, starre und kombinierte Abdichtungsverfahren. Fragen Sie ruhig unsere Spezialisten. Die wissen Bescheid: Welche Methode wann und warum zur Anwendung kommen muss. Welches Verfahren gerade für Sie das richtigste, schnellste und preisgünstigste ist. Und darum sagen wir, das seien die kühlen Köpfe der RENESCO, die besser denken können. Wann dürfen wir für Sie Probleme lösen?

*renesco-
weil kühle Köpfe
besser
denken.*



René Schmid + Co. AG
Chemische Baustoffe
Abdichtungen im Hoch-
und Tiefbau
Schaffhauserstrasse 359
8050 Zürich
Telefon 051 46 46 92

renesco



Strassentransport eines BP 1000: die 10 Ausgleichsgewichtblöcke vorne haben sich nicht verschoben.

Boilot : kompletter Kran mit Ballast unterwegs

Das Boilot-Kran-Programm besteht aus 17 Modellen von 300 kg/10 Meter bis 3 t/30 Meter, wovon einige mit Selbstantrieb. Alle diese Modelle sind so gearbeitet, dass sie *ohne Zerlegen* in einem Stück – der Strassenverkehrsordnung gemäss – sogar mit Ballast (bei allen Modellen bis zu 25 t/Meter) auf der Strasse transportiert werden können. (Nur das Modell BP 10.000 wird in zwei Teilen transportiert.)

Der Lastwagen-Lenker kann *allein* den Transport ausführen.

Transport Strasse – Baustelle

Es ist nicht notwendig, den Bauplatz zum Aufstellen des Kranes besonders vorzubereiten. Der Transport von der Strasse zur Baustelle ist auf ein Minimum von Arbeit beschränkt: Elektrischer Anschluss. Senken der Spindeln und Stützarme. Lastwagen abhängen. Auslegerspitze, Längsträger für die Montage und Turmspitze aufklappen. Das ist alles. Es genügt jetzt, nur noch auf einen Knopf zu drücken, und der Boilot-

Kran hebt sich von selbst in weniger als 10 Minuten.

Umstellen auf dem Bauplatz

Die Dreiradausrüstung des Boilot-Krangestelles ergibt einen ausgezeichneten Umkehrwinkel. Der Boilot-Kran vermag sich auf der Stelle zu drehen. Das Ganze – Mast und Ausleger – zusammengeklappt, kann unabhängig von der Fahrgestell-Position orientiert werden, was erlaubt, mühelos zwischen zwei nahegelegenen Arbeitsstellen zu manövrieren.

HAUG **KOMPRESSOREN**

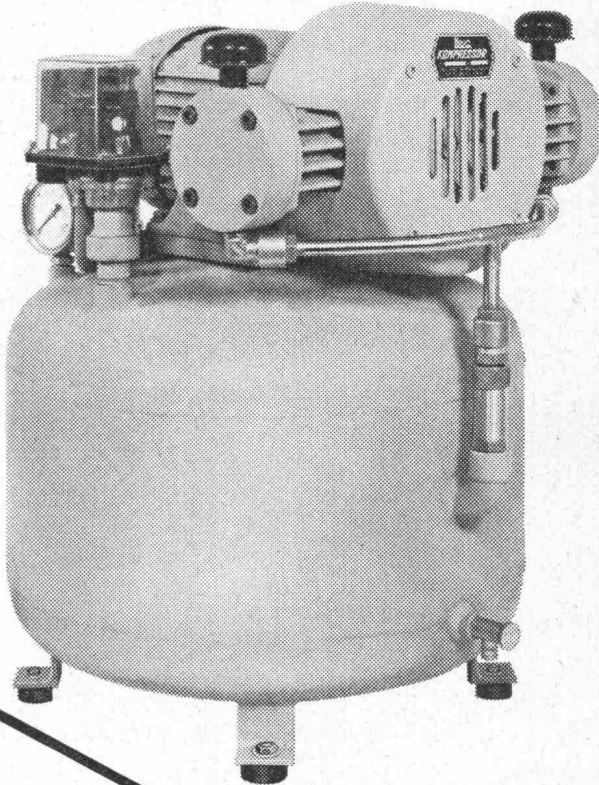

HAUG **BRINGT NEUES**

Schätzen Sie wartungsfreie Maschinen? Kennen Sie die Vorzüge absolut ölfreier Druckluft? Bevorzugen Sie Kompakt-Bauweise? Sind Sie auch der Meinung, dass technischer Fortschritt und hohe Qualität nicht unbedingt teuer sein müssen?

Dann teilen wir Ihre Ansicht, und möchten Ihnen unseren neuen Boxer-Kompressor vorstellen: effektive Förderleistung bis 100 l/min bei 7 atü, Druckbereich bis 10 atü, Trockenläufer für ölfreie Verdichtung, wartungsfrei, erhältlich als Einbaumodell, stationäre oder fahrbare automatische Anlage.

Fritz Haug AG 9015 St.Gallen-Winkeln
Maschinenfabrik **Telefon 071/3113 33**

ROLL-S^{UPER}

Der kaltverwundene Rippenstahl III b
für den Stahlbetonbau.

Seine WERTE liegen höher, als die
neue SIA-Norm Nr. 162 vorschreibt.



Streckgrenze	min. 5000 kg/cm ²	Mittelwert	5400 kg/cm ²
Zugfestigkeit	min. 5600 kg/cm ²	Mittelwert	6300 kg/cm ²
Bruchdehnung	min. 13 %	Mittelwert	16 %
Biegeeigenschaften und Sprödbrochsicherheit			
Haft- und Verankerungsvermögen			

vorzüglich

hervorragend

ROLL-S erlaubt die hakenlose
Bauweise.

**Noch wirtschaftlicher bauen
Noch sicherer bauen**

mit **ROLL-S**

VON ROLL

VON ROLL AG. Werk Gerlafingen, 4563 Gerlafingen



Die Qualität dieser hochelastischen, witterungsbeständigen Fugendichtungs- und -füllmassen ist unübertroffen. Alle Erzeugnisse, Palesit-Kunststoff, die elastische Fugendichtungsmasse auf Thiokol-Silikon- und Polyurethan-Basis und Palesit-Plastkitt, die plastische Fugenfüllmasse auf Acryl-Basis, werden nur aus den besten Rohstoffen hergestellt.

Wir zeigen Ihnen gerne an vielen Bauten und Gebäuden, wie sich Palesit-Kunststoff bereits bewährt hat. Verlangen Sie heute noch telefonisch unsere ausführlichen Arbeitsunterlagen «Fugenabdichtung im Bauwesen» gratis.

INERTOLAG

*Bautenschutzchemie
Tösstalstrasse 62
8400 Winterthur
Telefon 052 293321/
Technischer
Beratungsdienst*

ist seinen Preis wert



Was ich nicht weiss macht mir nicht heiss.

Aber vielleicht kalt.

Heraklith, magnesitgebundene Holzwolle-Leichtbauplatten als thermische Isolation.

Gesunde und lärmfreie Wohn- und Arbeitsplätze sind dringende Erfordernisse in unserer hektischen, lärmgefüllten Zeit. Ungenügende oder falsche Wärme- und Schallschutz-Massnahmen an Bauwerken führen sehr oft zu Mängeln oder Schäden, welche später nicht mehr oder nur mit grossem Aufwand behoben werden können.

Durch die Anwendung von Heraklith-Leichtbauplatten als Wärmeschutz ist eine dauernde Verminderung der Heizkosten bis zu 50% absolut möglich. Auf die Bestandesdauer eines Hauses gerechnet, wird für die Raumheizung ein so grosser Betrag aufgewendet, dass eine grosszügige Heraklith-Isolierung dadurch zum wirtschaftlichen Gebot wird.

Heraklith vereinigt die Vorteile hoher Wärmedämmfähigkeit mit ausgezeichneter Schalldämmung und Schallschluckung. Unbegrenzte Lebensdauer, feuerhemmende Wirkung und vorzügliche Putzhaftung gewährleisten beste Wirtschaftlichkeit.

Die magnesitgebundenen Heraklith-Holzwolle-Leichtbauplatten werden in folgenden Ausführungen geliefert:

Normalplatte, PV-Porenverschlussplatte (ein- oder beidseitig beschichtet), GL-Glasfaser-Porenverschlussplatte, Akustikplatte (fein- oder grobfaserig, grau oder hell, natur oder weiss gespritzt), Travertin-Akustikplatte (weiss gefärbt mit strukturierter Oberfläche), Profilplatte für Trockenlegungen von feuchtem Mauerwerk, Herathan-Polyurethan-Hartschaumplatte für Flachdächer, Heratekta-Schichtplatte (Sandwichplatte, mehrschichtig, aus Schaumstoff und magnesitgebundener Holzwolle).

Mit ausführlichem Prospektmaterial und persönlicher Beratung orientieren wir Sie gerne über das breite Sortiment von Heraklith-Leichtbauplatten.

Propatec AG

8304 Wallisellen, Telefon 051/93 12 54

corex Basel AG

Lindenhofstrasse 28, 4002 Basel

Telefon 061/35 82 25, ab Oktober 70: 061/22 23 00

Heraklith

Leichtbauplatten

ZZ 2.70



Struktur einer unbeschichteten
Heraklith-Leichtbauplatte

LUNOS

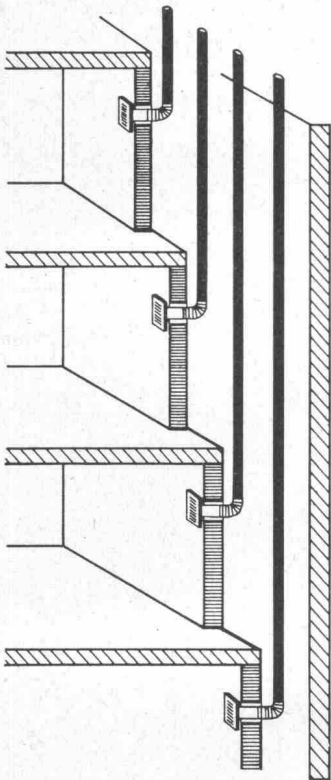

LUNOS Ventilatoren sind der Begriff für technische Perfektion. Küchen, innenliegende WC's und Badezimmer – was es auch sei, LUNOS Ventilatoren bieten immer Vorteile:

1. Eine individuelle Entlüftung, weil alle Ventilatoren einzeln gesteuert werden, auf Wunsch mit Zeitnachlauf.
2. Hohe Leistung, auch in den untersten Stockwerken.
3. Keine Schallbelästigung. LUNOS Ventilatoren laufen leise.
4. Reparatur- und wartungsfrei.
5. Einfachste, schnelle Montage. Leicht zu reinigen.
6. Für Einbauschächte ab 10×10 cm

Fordern Sie bitte unsere Prospekte und Preisunterlagen an. Oder senden Sie uns Ihre Pläne zu: wir unterbreiten Ihnen unverbindlich unsere Angebote.

LUNOS super für Küchenentlüftung
LUNOS junior für Bad/WC Entlüftung

Generalvertretung der
LUNOS-Lüftung
Benno Schöttler KG Berlin
Anson AG Abt. A 3
Alfred-Escher-Str. 5
8002 Zürich Tel. 051/366131





Durch Pinselstrich

WASSERDICHT

Der neue Barra Schlämmputz wurde in kürzester Zeit zum Verkaufserfolg. Denn seine Vorteile überzeugen sofort.

Barra Schlämmputz

- schützt alle Bauten sicher gegen Hang- und Sickerwasser, Erdfeuchtigkeit, Berg- und Grundwasser.
- wird gebrauchsfertig geliefert und muss nur noch mit Wasser angemacht werden.

- wird mit Pinsel, Bürste, Zahntraufel oder Spritzgerät millimeterdünn aufgetragen.

- bildet nach dem Abbinden und Erhärten eine äusserst widerstandsfähige wasserdichte Isolierung.

So ersetzt Barra Schlämmputz auf rationelle Weise den bekannt komplizierten wasserdichten Verputz von 2 bis 4 cm Stärke. Die Verarbeitung ist rasch, der Verbrauch gering und der Preisvorteil offensichtlich.

Nutzen auch Sie diesen Fortschritt moderner Dichtungstechnik. Unsere Spezialisten freuen sich darauf, Ihnen die praktische Anwendung auf der Baustelle zu demonstrieren.

BARRA SCHLÄMMPUTZ

Barra
für
Beton

MEYNADIER
Zürich, Lausanne, Bern, Luzern, Bellinzona, Chur

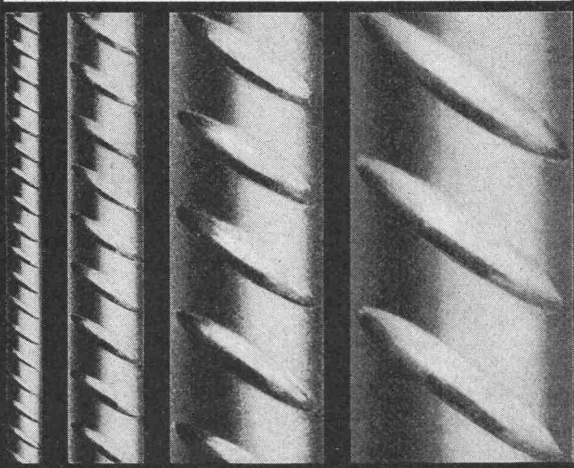

P. Bloch

BOX \emptyset ULTRA

Seit Jahren sind die bautechnischen Vorteile von BOX \emptyset ULTRA bestens bekannt und unbestritten: Optimaler Verbund, Schweissbarkeit ohne Festigkeitseinbusse, höchste Brandsicherheit, grosse Materialzähigkeit und höchste Festigkeit.

Monteforno-Ingenieure entwickeln weiter: BOX \emptyset ULTRA erfüllt heute nicht nur alle Erfordernisse der SIA-Normen, sondern erlaubt bei gleichem Preis dank höchster Festigkeit wirtschaftlichere Konstruktionen bei grösserer Sicherheit.

MONTEFORNO

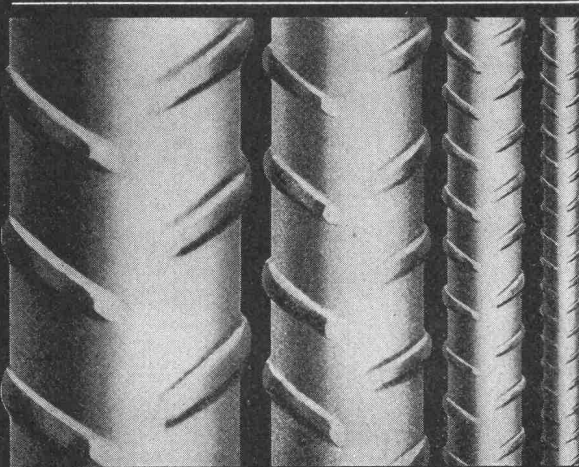

Monteforno, Stahl- und Walzwerke AG Bodio/TI

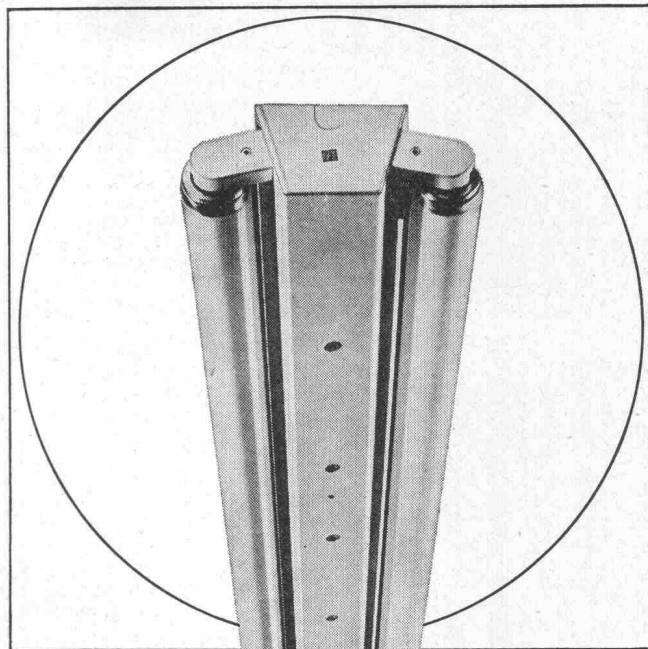

17

Ob Werkstatt oder Büro, ob Schulzimmer oder Bastelraum, ob Verkehrsweg, Tunnel oder Sportplatz, immer muss deren Beleuchtung den Erfordernissen angepasst sein. Zweckmässige, blendungsfreie und ausreichende Beleuchtung soll vermittelt werden durch formal gut gestaltete, allen technischen Anforderungen genügende Leuchten. Bei Entwurf, Konstruktion und Fabrikation werden all diese Gesichtspunkte berücksichtigt – darum wählen Sie vorteilhaft Produkte der BAG Turgi.

BAG TURGI

BAG Bronzewarefabrik AG 5300 Turgi
 Telefon 056/31111
 Ausstellungs- und Verkaufsräume:
 8023 Zürich, Konradstrasse 58
 Telefon 051/44 5844
 8023 Zürich, Pelikanstrasse 5
 nahe Bahnhofstrasse
 Telefon 051/25 7343

Dieses Kühlhaus bleibt ohne weiteres jahrzehntelang kühl.

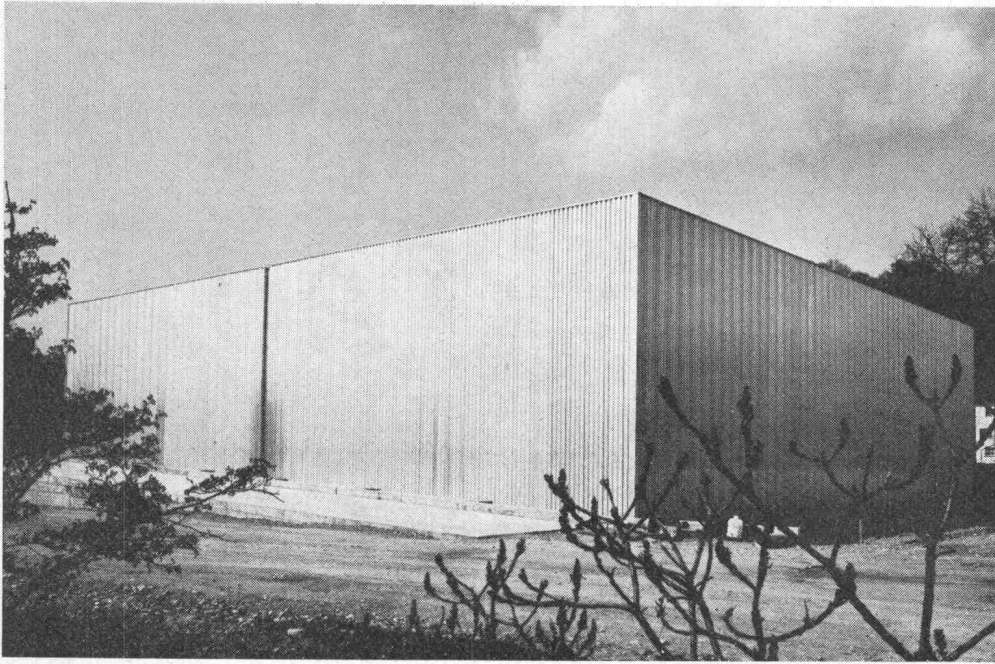

Objekt: Neubau Kühlhaus Mellingen
Projekt und Bauleitung: Bruno Haller, Architekt BSA, Solothurn
Verlegt wurden: 2500 m² Styrofoam

Mit Styrofoam.

Das sind spezielle Isolierplatten für Kühlräume, Tiefkühlhäuser und klimatisierte Räume mit hoher Luftfeuchtigkeit. Sie haben sich schon über 20 Jahre lang in ganz Europa bewährt. Denn es gibt Hunderte von Kühlhäusern, die mit Styrofoam isoliert sind. Und vor mehr als einem Jahrzehnt installiert wurden. In dieser Anzeige haben wir nur eines davon abgebildet. (Damit wir genügend Platz haben, Ihnen die ganzen Vorteile von Styrofoam aufzuzählen.)

Hier sind sie:

Styrofoam ist leicht zu installieren. So wird die Bauzeit verkürzt.

Styrofoam nimmt praktisch kein Wasser an. Es ist ausserdem volumenbeständig, verrottungsfest und bei Feuer selbstlöschend.

Styrofoam lässt sich auch sauber, schnell und staubfrei verlegen. Der

Isolierwert ist überragend – er hält sich jahrzehntelang.

Warten Sie nicht – schicken Sie den Coupon ein.

Für persönliche Beratung stehen Ihnen unsere Techniker jederzeit gerne zur Verfügung.

Verkaufsstellen für die Schweiz:

schneidegg

Sika Service 

Schneider + Co. AG
Scheideggstrasse 2
8401 Winterthur
Tel. 052 89 21 21

Sika Service
Tüffenwies 16–22
8048 Zürich
Tel. 051 62 40 40

An: Dow Chemical Europe S.A.
Verkaufsbüro Schweiz
Lavaterstrasse 93, 8027 Zürich

Ein Kühlhaus, das jahrzehntelang kühl,
interessiert mich. Senden Sie mir bitte
weitere Informationen über Styrofoam FR

F-BZ-1

Name: _____

Adresse: _____



*Warenzeichen –
The Dow Chemical Company



TUFLEX-Schwerlastdübel im Belchentunnel

An Zugstangen sind mit TUFLEX-Schwerlastdübel SL M 16 Betonplatten von 3 x 8,5 m und einem Gewicht von 6,5 Tonnen oben im Tunnelgewölbe verankert.

Unsere Spezialisten finden aus dem reichhaltigen Dübelsortiment auch für Ihr Befestigungsproblem die richtige Lösung.

Senden Sie mir/uns Ihre technische Schrift »Handbuch über neuzeitliche Befestigungselemente«. Be

Adresse: Tel.:

.....

.....

.....

Sachbearbeiter:

TUFLEX AG

MASCHINEN
WERKZEUGE
DÜBEL

Flughofstrasse 35, 8152 Glattbrugg/ZH ☎ 051/83 69 66



4

comolli

Spezialbetonröhren für hohe Ansprüche

PHLOMAX- u. VIBRO-PRESS-Betonröhren mit Spitz- und Doppelglockenmuffen armiert und unarmiert. Baulänge 2 m. Lichtweiten von 20-150 cm.

Überzeugen auch Sie sich schon bei nächster Gelegenheit von der Qualität der COMOLLI-Betonröhren

speziell über das genaue Ineinanderpassen der Muffen, was Ihnen ein rasches Verlegen gewährleistet und damit Ihre Kosten senken hilft.

Prompte Lieferung ab Werk und franko Verwendungsstelle. Wir sind zu jeder Auskunft und technischen Beratung gerne bereit. Tel. 057/5 14 14

Comolli's Erben AG,
5620 Bremgarten/AG

Vertretung für die Kantone Basel Stadt und Basel Land:
GEBR. KOHLER AG, 4633 LÄUFELFINGEN

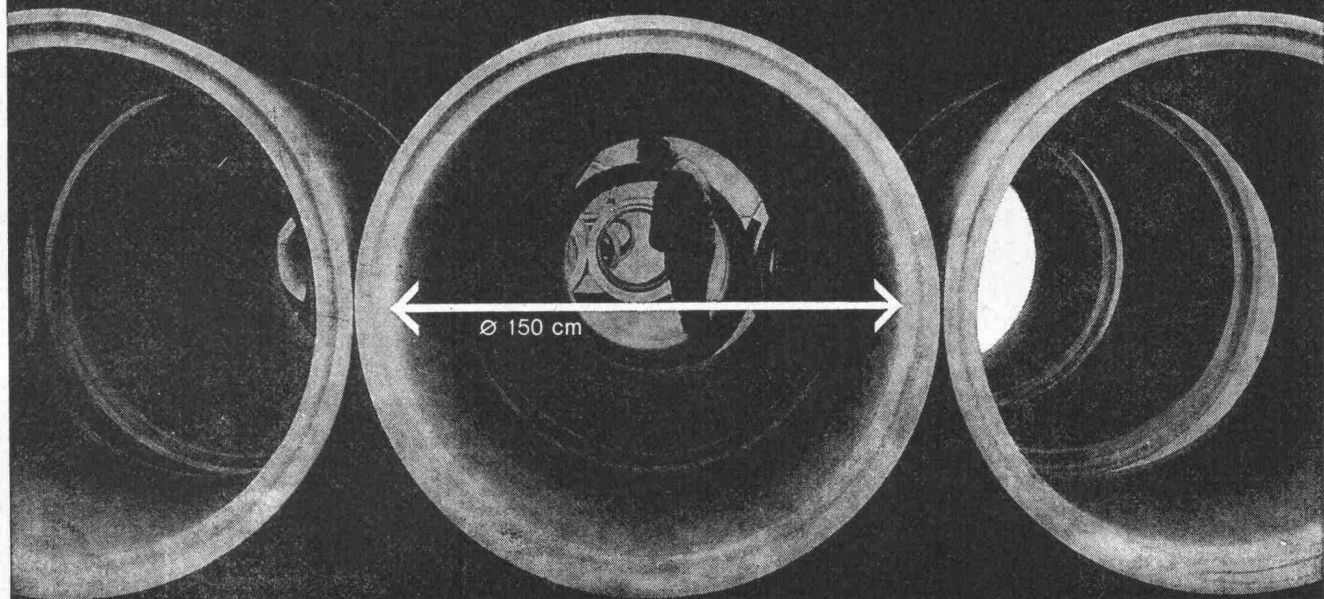

Kaufen Sie Vorteile?



Mit einem HUBER-Grader
brauchen Sie

keine «Extravorteile», da
ist alles inbegriffen:

- hohe Arbeitsleistung bei geringen Unterhaltskosten.
- leichtes und präzises Arbeiten mit der Schar, dank vollhydraulischer Betätigung.
- schwenken der Schar von 90° rechts bis 90° links (Vertikal) ohne die Kabine zu verlassen.
- Parallelogramm-Pendelvorrichtung hält die gewählte Sturzeinstellung der Vorderräder in jedem Gelände konstant.
- Robuste, für grösste Beanspruchungen konstruierte Rahmenkonstruktion mit Lebensdauer-Werksgarantie für Rahmen.
- der hochgeschwungene Rahmen ermöglicht

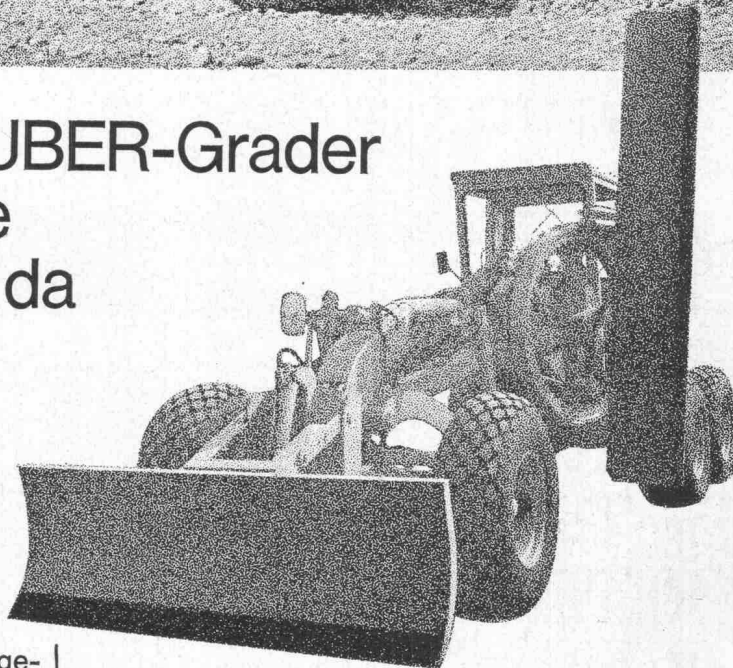

- grossen Hub der Schar, gibt gute Sicht auf Planie.
- zwei Hydraulikzylinder ermöglichen die leichte und präzise Handhabung des V-förmig zentral montierten Aufreissers.
- zudem wird die Maschine von erfahrenen Service-Beratern periodisch kostenlos überprüft.

Charles
Keller

Baumaschinen

8304 Wallisellen
Kriesbachstrasse 1
Telefon 051-93 39 33
Machines d'entreprise
Route Cantonale, 1162 St-Prex
Téléphone 021-76 13 91

TRICOSAL-Fugenkitt-AC

Seit Jahren bewährt!

(grau und weiss)

- haftet auch auf nasser Unterlage
- auf Beton, Holz und Metall
- bleibt dauerhaft elastisch
- ist einfach zu verarbeiten
- ist gebrauchsfertig (Tuben 400 und 750 g)

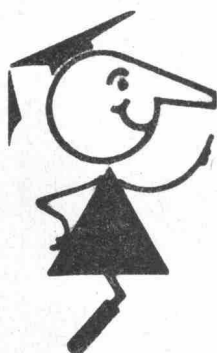

seit
1923

Tricosal®

BAU-CHEMIE AG BASEL (061) 23 00 16

Zement-Schnellbinde- und Dichtungsmittel, Plastifizierer, Verzögerer, Beton-Reinigungsmittel, Gipsverzögerer, Binder, Fugenbänder, Kunststoffe, Frostschutzmittel, Haftemulsion für Kunststoffmörtel, ölfeste Anstrichemulsion, Thiokol- und Acryl-Kitte, Epoxy-Lacke, Kunststoff-Dünnputze. PVC-Folien, 1 bis 2 mm, für Grundwasserwannen, Wasserbehälter usw. Wir haben für Sie über 100 verschiedene Fugenbandprofile.

Aluminium- Schweisskurse 1970

In der Lehrwerkstätte unseres Forschungsinstitutes in Neuhausen am Rheinfluss werden Kurse für das Schweißen von Aluminium durchgeführt. Auf Wunsch werden anlässlich der Kurse auch andere Bearbeitungsarten gezeigt. Interessierte Fachleute sind zur Teilnahme eingeladen, vor allem Spezialarbeiter und Schweißer, da es sich um praktische Arbeitskurse handelt.

Die Kurse sind gratis. Unterkunft und Verpflegung gehen zu Lasten der Teilnehmer.

Auf Wunsch und bei genügender Beteiligung kann der Alusuisse-Demonstrationswagen mit modernen MIG- und TIG-Schutzgasschweißanlagen auch in Ihrer Werkstatt aufgestellt werden. Wir bitten um Angabe der Problemstellung und Ihrerseits wünschbaren Daten.

Autogenschweißen

26.–30. Januar 1970
9.–13. März
11.–15. Mai
21.–25. September
9.–13. November

Schutzgasschweißen MIG

(Kurse für Fortgeschrittene)
23.–27. Februar 1970
20.–24. April
15.–19. Juni
26.–30. Oktober
7.–11. Dezember

Schutzgasschweißen TIG und MIG

(Kurse für Anfänger)
12.–16. Januar 1970
9.–13. Februar
6.–10. April
25.–29. Mai
7.–11. September
12.–16. Oktober
23.–27. November

**Verlangen Sie das Anmeldeformular unter genauer Angabe,
an welchem Kurs Sie teilzunehmen wünschen.**

Schweizerische Aluminium AG

Verkaufsabteilung
8048 Zürich
Telefon 051 54 80 80



Vertrauen

«Mein schwimmendes Kieswerk arbeitet reibungslos, weil unter anderem auch das Schmierproblem absolut gelöst ist. Die Ingenieure der Chevron Oil AG haben mir einen Schmierplan ausgearbeitet, der sich bewährt. Und zu den Chevron Schmiermitteln kann ich nur sagen: sie gewannen mein volles Vertrauen.»

Arnold
F. Arnold, Aschwanden & Cie.
Sand- und Schotterwerke
Flüelen

Chevron Oil AG Basel

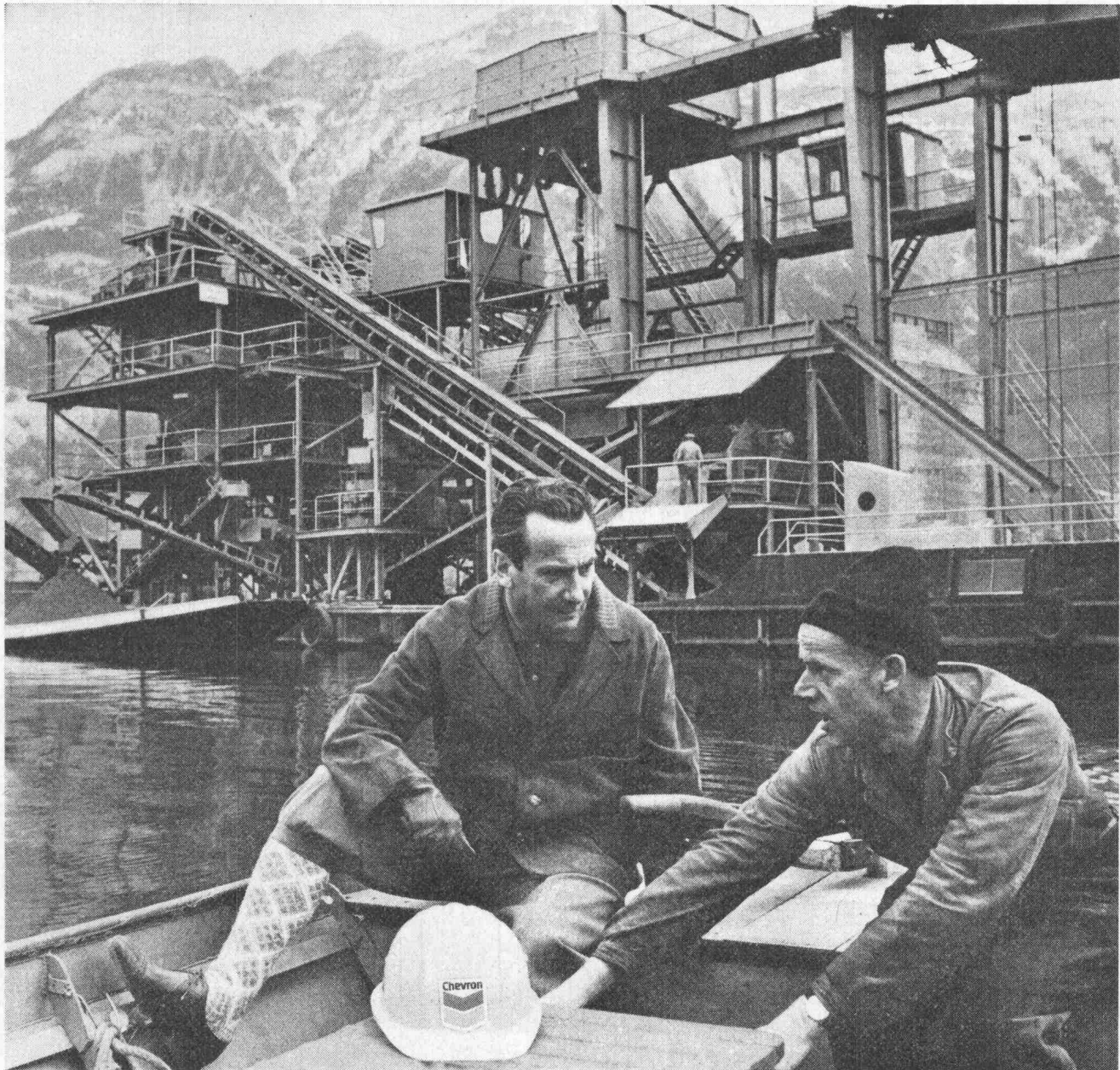

GIROUD-OLMA AG

Hydraulische Hebebühnen
für die Industrie sowie für
Theater- und Konzertsäle



**GIROUD
OLMA**

GIROUD-OLMA AG OLTEN
Maschinen- und Stahlbau

Kittlose Oberlichter dann «System Kully»

A. Kully AG, Glasdachwerke, 4632 Trimbach
Tel. (062) 21 39 01

A.Kully AG 