

Zeitschrift: Schweizerische Bauzeitung
Herausgeber: Verlags-AG der akademischen technischen Vereine
Band: 88 (1970)
Heft: 44

Werbung

Nutzungsbedingungen

Die ETH-Bibliothek ist die Anbieterin der digitalisierten Zeitschriften. Sie besitzt keine Urheberrechte an den Zeitschriften und ist nicht verantwortlich für deren Inhalte. Die Rechte liegen in der Regel bei den Herausgebern beziehungsweise den externen Rechteinhabern. [Siehe Rechtliche Hinweise.](#)

Conditions d'utilisation

L'ETH Library est le fournisseur des revues numérisées. Elle ne détient aucun droit d'auteur sur les revues et n'est pas responsable de leur contenu. En règle générale, les droits sont détenus par les éditeurs ou les détenteurs de droits externes. [Voir Informations légales.](#)

Terms of use

The ETH Library is the provider of the digitised journals. It does not own any copyrights to the journals and is not responsible for their content. The rights usually lie with the publishers or the external rights holders. [See Legal notice.](#)

Download PDF: 30.01.2025

ETH-Bibliothek Zürich, E-Periodica, <https://www.e-periodica.ch>

Montagebau Information

Montagebauweise

Die Montage vorfabrizierter Elemente ist unsere Spezialität. Gut eingespielte Equipen bieten Gewähr für einen raschen Baufortschritt. Als Verkleidung oder Ausfachung von Eisenbeton- und Stahlskelett-Konstruktionen liefern und montieren wir stahlarmierte Siporex-Elemente. Diese können horizontal oder vertikal eingebaut werden.

Siporex-Gasbeton ist leicht und hat eine vorzügliche thermische Isolierfähigkeit.

Alle Fugen zwischen den Siporex-Wandplatten werden abgedichtet und die ganze Fassade mit einer diffusions-offenen Beschichtung versehen.



Beispiel 5

Bürstenfabrik Walther AG,
Oberentfelden/AG

Projekt und Bauleitung:
Emil Eschenbach
dipl. Arch. ETH/SIA/BSA, Aarau

Wir lieferten und montierten
2300 m² Siporex-Dachplatten
650 m² Siporex-Wandplatten

SIPOREX

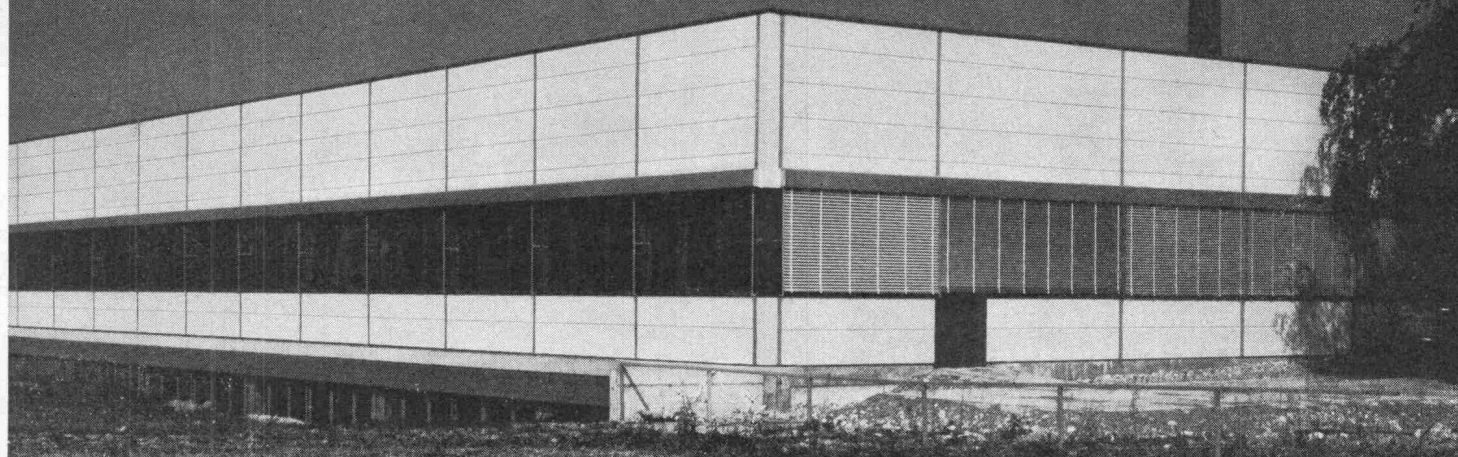

MONTAGEBAUAG

Hohlstrasse 610, 8048 Zürich
Telefon 051 / 62 56 56

MONTAGEBAUSA

Route de Prilly, 1023 Crissier
Telefon 021 / 34 84 94

Im Hallenbau

SCHICHTEX SPEZIAL

mit den roten Punkten.

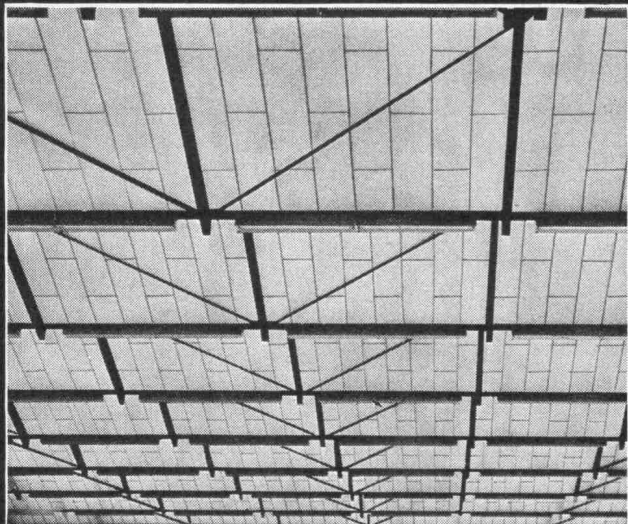

Aus schwer entflammablem Styropor.
Raumgewicht 18–20 kg/m³.
Längen bis 300 cm, Breite 62,5 cm.

Mit PVC-Folie[®] als Dampfbremse
und fertiger, abwaschbarer Untersicht weiss.

Mit eingebauter Aluminium-Folie[®]
als Dampfsperre.

Fertige Untersichten mit:
Strukturanstrich, Dispersionsanstrich offen,
Dispersionsanstrich porenschliessend,
Verputz weiss,
Zementschlämme porenschliessend grau,
Gipsauftrag, Glattstrich weiss.

**Selbsttragende, begehbare
SCHICHTEX-Dachplatte 100/III,
30 kg/m², Spannweite bis 250 cm.**



BAU+INDUSTRIE- BEDARF AG

4002 Basel, Lange Gasse 13
Telefon 061 35 20 65

SWISS PANEL

SCHWEIZER FABRIKAT

PROFILSTAHLPLATTEN

«sendzimirverzinkt»

werden verwendet für:

- BEDACHUNGEN
- FASSADEN
- KIESKLEBEDÄCHER
- VERBUNDDECKEN



Längen: bis 20 m
Stärken: 0,63—1,50 mm
Hohe Belastbarkeit



MONTANA

MONTANA STAHL AG
5303 WÜRENLINGEN

Telephon 056 / 3 08 47

*Ein besonders preiswerter Dachgully.
Ein Dachgully aus unverwüstlichem Kunststoff –
einer aus der «Anderson»-Serie!*

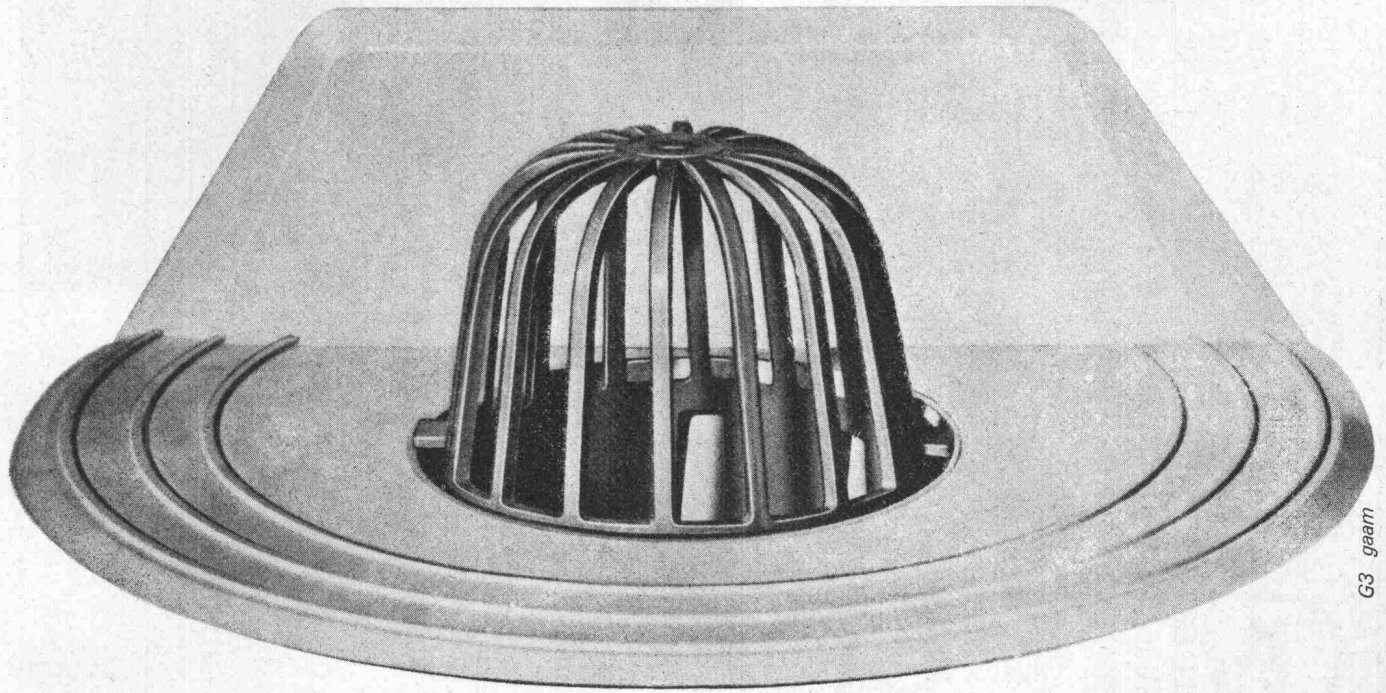

G3 gaarn

Ulrich O. Hartmann
Kunststoffwerk
8320 Fehraltorf
Tel. 051/97 73 49

hartmann

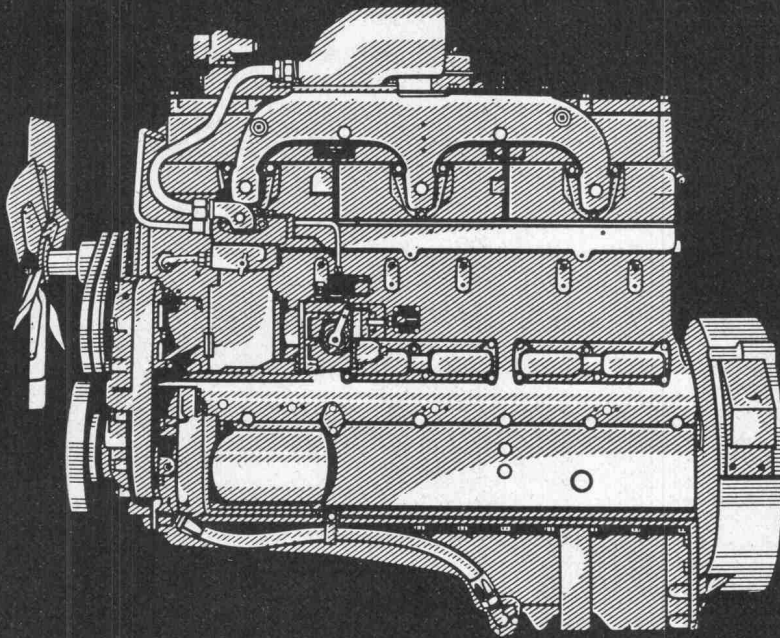

**CUMMINS
DIESEL+**

Cummins Dieselmotoren
von 100–800 PS für Bau-
maschinen, Strassenfahrzeuge,
Schienenfahrzeuge, Schiffe,
Industrie etc.

Cummins Generatorgruppen
für Leistungen von 50–335 kW

Beratung und Verkauf, Service
und Ersatzteile durch die
Generalvertretung

Robert Aebi

Robert Aebi AG
8023 Zürich
Tel. 051/ 23 17 50

Master

Heissluftkanonen für Winterarbeiten

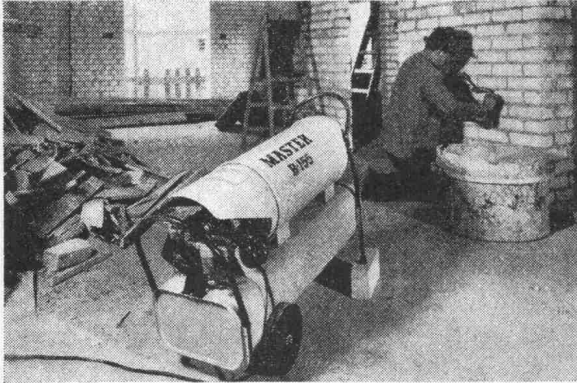

Master

Eine praktische und wirksame Lösung unzähliger Heizprobleme! Master Gebläse-Oelheizer eignen sich zum Heizen, Temperieren, Trocknen, Auftauen usw., also überall dort, wo Wärme benötigt wird. Anschluss an jeder 220 Volt Steckdose.

Petrol oder Heizoel als Brennstoff.

Einfache Wartung und geringe Unterhaltskosten.

Modelle von 12 500 bis 80 000 WE.

Charles **Keller**
Baumaschinen

COUPON: Bitte ausschneiden und einsenden an:

Charles Keller Baumaschinen

Kriesbachstrasse 1, 8304 Wallisellen

Telefon 051 933 933

Ich wünsche Prospektmaterial

Ich wünsche Ihren Besuch

Name: _____

Strasse: _____

Postleitzahl / Ort: _____

Master

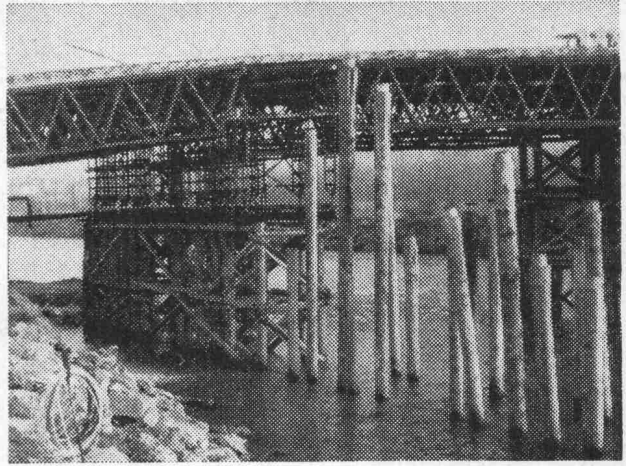

Rammarbeiten

Vorfabrizierte
Betonpfähle
**Ortsbetonpfähle
System DELTA**

Spundwände

Ufermauerfundamente
Lehrgerüst-Pfahlungen

Eggstein AG

Tribschenstr. 57

Luzern

Tel. 041 / 44 66 04 / 44 37 80

Neuheit!

**compri
band V**

Für alle Fugen
jetzt

VORKOMPRIMIERT

kurzfristig lieferbar

Generalvertretung:

Roger Frey dipl. Ing.
8039 Zürich

Tel. 051/36 25 44

Beethovenstr. 47

auch in Ortschaften.....

VON ROLL

Schachtabdeckungen
und Strassenroste

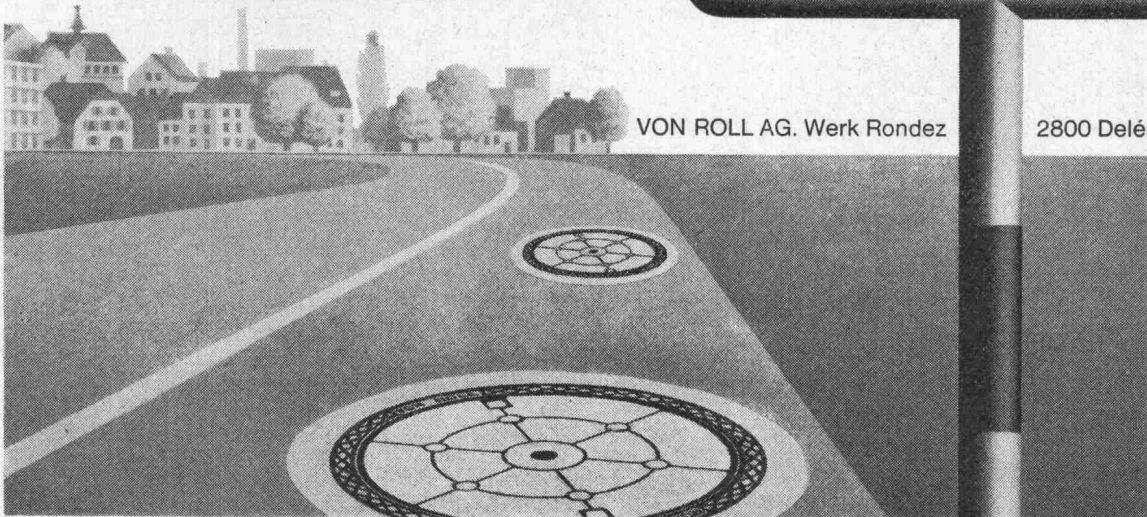

VON ROLL AG. Werk Rondez

2800 Delémont

557

**Kittlose Oberlichter
dann
«System Kully»**

A. Kully AG, Glasdachwerke, 4632 Trimbach
Tel. (062) 21 39 01

A.Kully AG 

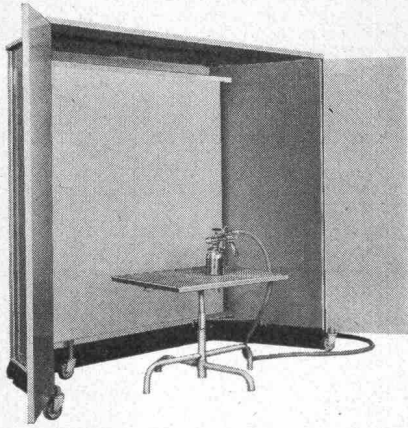

Warum die
Fröhlich
Spritzkabine?

- Weil — sie mobil und zusammenlegbar ist und dadurch spätere Umplazierungen leicht möglich sind
— sie eine bisher unerreichte Saugkraft besitzt
— sie dank dem patentierten Filtersystem den Abluft-Entzug auf die Hälfte reduziert
— dadurch enorme Heizkosten eingespart werden
— der Filter schnell und praktisch kostenlos zu reinigen ist
— sie geringste Betriebskosten und gesünderes Arbeitsklima garantiert.

Eine Demonstration in Ihrem Betrieb stellt alle diese Argumente unter Beweis.

Fröhlich SPRITZKABINEN

5524 Niederwil, Telefon 057 / 6 36 83

RISS
HICKORY-Hebegurten

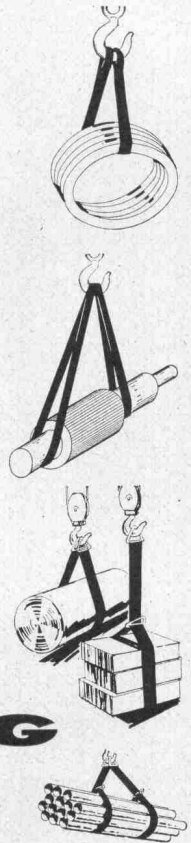
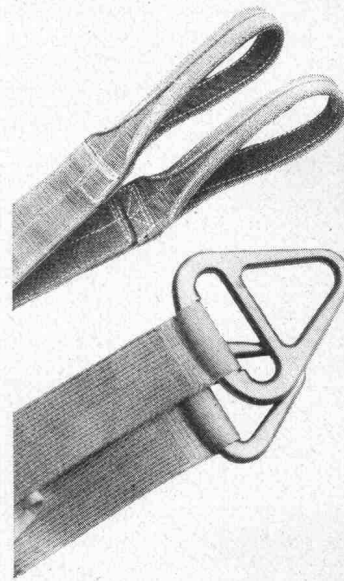

RISS AG

Drahtseil- und Kettenwerk

Querstrasse 19, Telefon 051 / 71 23 30

8105 Regensdorf/Zürich

Vorfabrizierte Fabrikhalle in Sursee

Industriebauten müssen in kurzer Zeit, in bester Qualität und preisgünstig realisiert werden.

Beispiel: Fabrikationshalle der Firma Gretener AG, in Sursee, Spannweite 20 m,

Länge 100 m. Beginn der Planung 1.1. 69. Montagedauer 3 Wochen. (Aufbau mit nur 4 vorfabrizierten Elementtypen.) Bezug 1.10. 69. Das ergibt vom ersten Plan bis zum Bezug der Halle ganze 10 Monate.



Verlangen Sie unsere Referenzen und Unterlagen, wir beraten Sie gerne.

Peikert Prefab AG



Peikert Prefab AG
Baarermatte, 6340 Baar bei Zug
Telefon 042 3110 27

SCHLÄMMPUTZ

(Verbrauch ca. 250 Gramm/m²)

mit ECOSAL seit Jahren bewährt und wasserdicht, bis 30 Atm'

Sicherheit muss man nicht dick auftragen. Es genügt, wenn man dünn aufträgt. Einen staubfreien, elastischen Ueberzug zum Beispiel (auch auf schadhaftem, altem Untergrund, wenn es sein muss). Einen Mörtel, der etwas aushält. Bei dem man sicher sein kann, dass er sich nicht ablöst. Den kann man ruhig dünn auftragen, wenn im Estrichmörtel ECOSAL drin ist. Die Kunststoffdispersion. Sie verbessert die Biegezugfestigkeit auf 200%. Entsprechend steigt auch

die Bruchdehnung. Mörtel mit ECOSAL-Zusatz haftet auch auf altem Beton, auf glattem Beton, auf Klinkermauerwerk usw. Man nimmt es für Spritzputz auf glattem Untergrund. **Für feuchtigkeitsisolierende Schlänmanstriche.** Zum Kleben von Platten und Mosaik. Zum Ausbessern von Sichtbetonflächen. Zum Reparieren von Rissen, Löchern und Kanten-Treppenstufen zum Beispiel. Ueberall, wo Sicherheit gefragt ist, sollten Sie nach ECOSAL fragen.

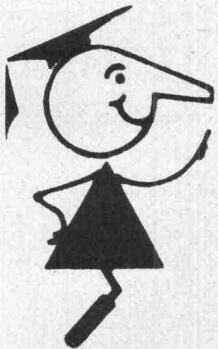

seit 1923 **Tricosal**®
BAU-CHEMIE AG BASEL (061) 23 00 16

Zement-Schnellbinde- und Dichtungsmittel, Plastifizierer, Verzögerer, Beton-Reinigungsmittel, Gipsverzögerer, Binder, Fugenbänder, Kunststoffe, Frostschutzmittel, Haftemulsion für Kunststoffmörtel, ölfeste Anstrichemulsion, Thiokol- und Acryl-Kitte, Epoxy-Lacke, Kunststoff-Dünnputze. PVC-Folien, 1 bis 2 mm, für Grundwasserwannen, Wasserbehälter usw. Wir haben für Sie über 100 verschiedene Fugenbandprofile.

comolli Spezialbetonröhren für hohe Ansprüche

PHLOMAX- u. VIBRO-PRESS-Betonröhren mit Spitz- und Doppelglockenmuffen armiert und unarmiert. Baulänge 2 m. Lichtweiten von 20-150 cm.

Überzeugen auch Sie sich schon bei nächster Gelegenheit von der Qualität der COMOLLI-Betonröhren

speziell über das genaue Ineinanderpassen der Muffen, was Ihnen ein rasches Verlegen gewährleistet und damit Ihre Kosten senken hilft.

Prompte Lieferung ab Werk und franko Verwendungsstelle. Wir sind zu jeder Auskunft und technischen Beratung gerne bereit. Tel. 057/5 14 14

Comolli's Erben AG,
5620 Bremgarten/AG

Vertretung für die Kantone Basel Stadt und Basel Land:
GEBR. KOHLER AG, 4633 LÄUFELFINGEN

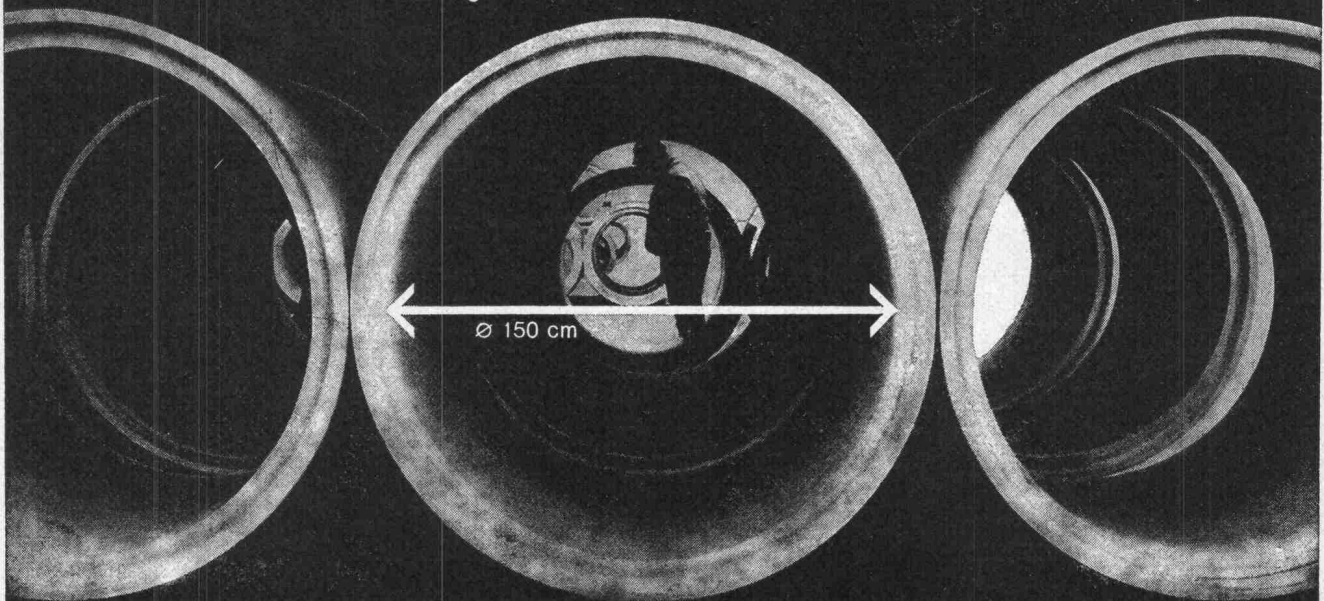

**KISSLING
BERN**

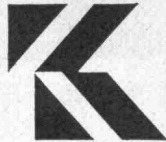

Stahlbau, Metallbau, Torbau,
Blechpresserei
Kunststoff-Konstruktionen

Hans Kissling AG Bern

Telefon 031 / 51 43 11
Zentweg 1
3072 Ostermundigen



**Einbauteile aus Stahl
und Edelstahl rostfrei**

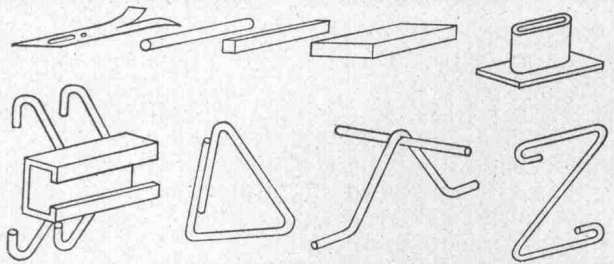

stellt her:

Riss AG, 8105 Regensdorf
Querstr. 19, Tel. 051 71 23 30

**Tuchs Schmid
Türzargen + Türen**

Stahl
Chromnickelstahl
Leichtmetall
Kunststoff

Gebr. Tuchs Schmid AG
Bahnhofplatz
8500 Frauenfeld
Schaffhauserstr. 34
8006 Zürich



GU Tiefbau
Schaffhausen

**GROSSLOCHBOHRUNGEN
ROTATIONS-KERNBOHRUNGEN**

- ungestörte Bodenproben
- notwendige Absenkversuche für K-Wert-Bestimmung

Arbeitsgebiet: Nordostschweiz
Rufen Sie uns an. Wir beraten Sie gerne.

GU-Tiefbau, Schweizersbild

8200 Schaffhausen, Telefon 053 / 4 12 30

**3 Jahrzehnte
Qualitäts-Kunststoffplatte**

RESOPAL®

Oberflächen:	matt + glanz Porenstruktur Hammerschlag	Kristall Reliefarten naturmatt
Formate mm:	2800 × 1250 2120 × 1020	2120 × 915 1750 × 800

Andere Ausführungen auf Anfrage.

RESOPAL 063 / 2 07 14 4900 LANGENTHAL

Förderbänder Trelleborg

bringen weltweite Erfahrung und Sicherheit in Ihren Betrieb.
Wir haben ein gutes Lager
und unsere Vulkanisiererequipen sind immer rufbereit.

Gummi Maag

Postfach, 8051 Zürich, 051/401100; Bern, 031/258031;
St. Gallen, 071/252520; Lausanne-Renens, 021/346922;
Lugano, 091/26575; Zerne, 082/68191

RIX

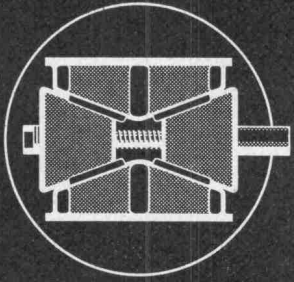

Absenk-Keile für Lehrgerüste und Fertigelemente

20 t und 40 t Tragkraft

verkauft und vermietet



R. Rigling & Co., 8050 Zürich-Oerlikon
Spezial-Baugeräte
Tel. 051 / 50 15 30, Leutschenbachstr. 44

DIES IST ORDNUNG AUF
KLEINSTEM
RAUM

Vogel- Skihalter

Ganzmetall
Feuerverzinkt
Robust

Planen und Ein-
richten von Ski-
räumen. Liefern
von Teilen für
Selbstmontage.

Für Hotels, Ski-
u. Ferienhäuser,
Schulen, Berg-
bahnen usw.
Bis 16 Paar Ski
per Laufmeter.

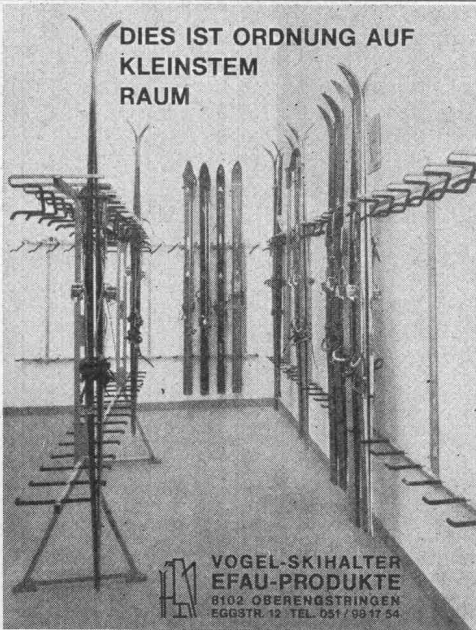

VOGEL-SKIHALTER
EFAU-PRODUKTE
8102 OBERENGSTRINGEN
EGGSTR. 12 TEL. 051 / 99 17 54

Günstiges Leserschaftsprofil

Auf die Frage «Welche Stellung im Beruf haben die
Leser der Schweizerischen Bauzeitung?»

hat die Leserschaftsanalyse eines neu-
tralen Marktforschungsinstituts folgendes
ergeben:

Inhaber / selbständig Erwerbende 44%
Leitende Stellung
(Prokurist, Geschäftsführer) 41%

Die Hälfte der Leser des SIA-Organs ist
verantwortlich oder wichtig für die Ertei-
lung von Aufträgen. Das macht die
Schweizerische Bauzeitung als Inser-
tionsorgan so wertvoll. SBZ-Leser sind
kompetente Fachleute — hier lohnt sich
eine laufende Kontaktpflege.

Alleinige Anzeigenannahme
IVA AG für internationale Werbung

8035 Zürich	Beckenhofstr. 16	Tel. 051 / 26 97 40
1004 Lausanne	19, av. de Beaulieu	Tél. 021 / 34 72 65
1204 Genève	8, rue du Marché	Tél. 022 / 26 03 45

**Keine
Aussparungen**
Isolierkörper in
Schalung legen
Keine Kältebrücken
Sofortiges Ableiten,
des Dachwassers.

Verlangen Sie meine Devisierungsunterlagen für den Spengler!

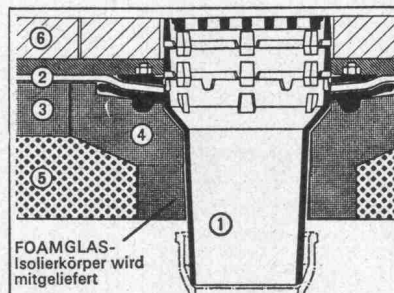

Passavant- Dachabläufe aus Gusseisen

— rosten nicht
— lösen die Probleme
der Flachdachent-
wässerung endgültig

Verlangen Sie Unterlagen bei Werner Maag, Zeltweg 44, 8032 Zürich, Telefon 3275 80

Name

Adresse

Stellen- und Gelegenheits-Anzeigen

Tarif

1/1 Seite 185 x 259 mm Fr. 510.—	1/4 Seite 185 x 60 mm 90 x 128 mm Fr. 127.50	1/12 Seite 90 x 40 mm Fr. 42.50
1/2 Seite 185 x 128 mm 90 x 259 mm Fr. 255.—	1/6 Seite 185 x 40 mm 90 x 84 mm Fr. 85.—	1/16 Seite 90 x 28 mm Fr. 32.—
1/3 Seite 185 x 84 mm Fr. 170.—	1/8 Seite 185 x 28 mm 90 x 60 mm Fr. 63.80	1/24 Seite 90 x 18 mm Fr. 21.30

Chiffregebühr Fr. 2.—

Stellengesuche werden nur noch schriftlich entgegengenommen.

IVA AG für internationale Werbung, 8035 Zürich

Beckenhofstrasse 16, Tel. 051/26 97 40, PC 80-32735

Ermässigte Preise
ohne Rabatt
für
Wiederholungen

Anzeigenschluss: Mittwoch der Vorwoche, 10 Uhr.
Sofern drucktechnisch möglich, kann der Anzeigenschluss bis Donnerstag der Vorwoche, 10 Uhr, verlängert werden.

Filialen:

1004 Lausanne, 19, av. de Beaulieu, Tel. 021/34 72 65
1204 Genève, 8, rue du Marché, Tel. 022/26 03 45

Schweizerin, 23 Jahre, 3 1/2 Sprachen, Handelsdiplom, Hochbauzeichnerkurs, 4 Jahre Alleinsekretärin, sucht Stelle als

Sekretärin

in kleines bis mittleres Architekturbüro, Raum Zürich. Offerten mit Gehaltsangabe unter Chiffre SBZ 758, IVA AG, Postfach, 8035 Zürich.

*Sie suchen
Eisenbetonzeichner*

(und Sie sitzen in der Klemme)



(und Sie lösen die Probleme)

Holorib, das einzige Verbunddecken-System, ersetzt die Schalung und die Armierung.

Mit Holorib sparen Sie Arbeitskräfte und verkürzen Sie die Bauzeit.

Senden Sie uns schnellstens Unterlagen über Holorib.

****Holorib®**

Holorib SA, 2, rue Vallin, 1201 Genève

Firma _____

Sachbearbeiter _____

Strasse _____

PLZ/Ort _____

Telefon _____ ↗

Architekt(in) ETH, evtl. Praktikant Architekt-Techniker HTL

Arbeitsgebiet:

Ferienzentren, Freizeitanlagen, Hallenbäder, Heime, Wettbewerbe, Studien für Systembauweise usw.

Erholungsgebiet:

Bündner Berge, Sonne und Schnee in Reichweite

Möchten Sie mithelfen, interessante Bauaufgaben zu lösen, möchten Sie sich weiterbilden und Ihre Kenntnisse vertiefen, dann rufen Sie uns bitte an.

H. P. Menn, 7000 Chur

dipl. Architekt ETH/SIA, Tel. 081 / 22 66 80

Wenn Sie Lust haben, inmitten eines alten Städtchens an neuen Bauten wie Schulen, Bürohäusern usw. als

Bauführer oder Bauzeichner

mitzuarbeiten, und Wert auf angenehme Zusammenarbeit legen, glauben wir, Ihnen die gesuchte Stelle offerieren zu können.

J. Stöckli, dipl. Arch. SIA/SWB

6300 Zug, Artherstrasse 5, Telefon 042 / 21 83 86 / 21 83 87

Für die Bearbeitung von interessanten öffentlichen Bauvorhaben (Schul- und Altersheimbauten) suche ich

Architekt-Techniker HTL

Bauführer

Bauzeichner

Qualifizierten Mitarbeitern wird Dauerstelle mit zeitgemässen Arbeitsbedingungen geboten.

K. Pfister, Architekt SIA, 8700 Küsnacht ZH

Oberwachstrasse 2, Tel. 051 / 90 63 02

5.

Die Prelam-Decke
eignet sich für jeden
Hochbau

Deckenplatten

prelam®

Stahlton AG
Zürich
Telefon 051/476400

Zürcher Ziegeleien
Zürich
Telefon 051/359330

J. Schmidheiny & Co. AG
St. Gallen
Telefon 071/223262

Baustoffe AG Chur
Chur
Telefon 081/244646

Stahlton-Prebeton AG
Bern
Telefon 031/563301

Zu verkaufen

Betonzentrale

Liebherr MT I.S. mit Zwangmischer, 750/1000 l, vollautomatisch, Stundenleistung 31 m³, geeignet für betriebseigene Betonfabrik oder Grossbaustelle. Moderne, neuwertige Anlage, günstiger Preis.

Consortium des Viaducts de Chillon
1000 Lausanne 9, Tél. 021 / 24 12 34

Gut eingeführtes Ingenieurbüro in Bern bietet

dipl. Bauingenieur ETH

interessante Arbeit im Brücken- und Hochbau, vornehmlich Stahl- und Spannbeton.

Nach Einarbeit bietet sich die Möglichkeit, Projekte selbständig zu bearbeiten und auszuführen. Angenehmes Arbeitsklima, Fürsorgeeinrichtung.

Wir verlangen gute Statikkenntnisse, Zuverlässigkeit, etwa 2 Jahre Erfahrung.

Ihre Unterlagen senden Sie unter Chiffre A 26262 an Publicitas AG, 3001 Bern.

GEMEINDE WIDEN AG

Die Gemeinde Widen AG bringt einen

Ideenwettbewerb zur Gestaltung eines Schul- und Gemeindezentrums

zur Ausschreibung. Der Wettbewerb findet unter eingeladenen Architekten statt. Die Bewerbung um die Einladung ist frei. Die Bewerbungsfrist läuft bis zum 13.11.1970.

Interessenten können in der Gemeindekanzlei eine Informationsschrift beziehen.

Weitere Auskünfte erteilt nötigenfalls die Gemeindekanzlei (Tel. 057 / 5 15 38).

8967 Widen, den 23. Oktober 1970

Der Gemeinderat

Programm von der Wettbewerbskommission SIA genehmigt

Wenn Sie als

Architekt-Techniker HTL

an Ihrem jetzigen Arbeitsplatz zu wenig selbständig arbeiten, Ihre Fähigkeiten und Kenntnisse nicht voll auswerten können und wenn Sie gewillt sind, mehr Verantwortung zu übernehmen, dann sollten Sie sich mit uns in Verbindung setzen.

Als unser neuer Mitarbeiter befassen Sie sich von der Planung bis zur Abrechnung mit vielseitigen interessanten Bauvorhaben. Qualifizierte Zeichner werden Sie in Ihrer Arbeit voll unterstützen.

Die Aufgabe setzt voraus: Sicherheit in Entwurf und Konstruktion, Verhandlungsgeschick und Durchsetzungsvermögen.

Bei Eignung besteht ferner die Möglichkeit, Sie als

Teamchef

von 1 oder 2 Arbeitsgruppen einzusetzen.

Wir bieten Ihnen ein den Leistungen entsprechendes Gehalt, 5-Tage-Woche, 3 Wochen Ferien, Pensionskasse.

Eintritt: Januar 1971 oder nach Vereinbarung.

Sind Sie 25—35 Jahre alt und glauben, den genannten Anforderungen zu genügen, dann zögern Sie nicht länger und richten Ihre Offerte mit den üblichen Unterlagen an

Genossenschaft Landw. Bauamt SBV, 3000 Bern
Laupenstrasse 6, Tel. 031 / 25 49 55 (W. Pfeiffer)

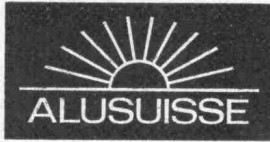

Bauabteilung

Unsere Bauabteilung in Zürich-Altstetten wurde mit neuen industriellen Grossprojekten und zusätzlichen Aufgaben in Europa und Uebersee betraut und erweitert daher ihren Mitarbeiterstab. Folgende Stellen sind zu besetzen:

1 dipl. Architekt ETH oder EPF

für das Studium und die konstruktive Detailbearbeitung vorfabrizierter Bauten, welche vorwiegend in Uebersee erstellt werden sollen, sowie für allgemeine architektonische Aufgaben im Industriebau. Dieser vielseitige und selbständige Posten verlangt mehrere Jahre Berufserfahrung und gute Englischkenntnisse; gelegentliche Auslandsreisen sind damit verbunden.

2 dipl. Bauingenieure ETH oder EPF

für Statik und Konstruktion auf dem Stahlbau- und Eisenbetonsektor. Neben Projektierung gehören zu ihrem Aufgabenkreis Baustellenbesuche, ferner die Prüfung der Pläne von Drittfirmen und Kontakte mit Lieferfirmen.

1 Architekt-Techniker HTL

für die Mitarbeit bei der Projektierung von Industriebauten und -anlagen. Für diesen Posten sind sehr gute französische Sprachkenntnisse notwendig. Eine spätere Versetzung auf örtliche Bauleitungen in Frankreich oder Belgien wäre nicht ausgeschlossen.

2 Hochbauzeichner

für die Mitwirkung bei der Erstellung von Detailzeichnungen, Ausschreibungsunterlagen usw.

2 Eisenbetonzeichner

für die Erstellung von Schalungs- und Armierungsplänen von Industriebauten, Grossgiessereien, Walzwerken, Silo- und Hafenanlagen usw. Die Bauten werden teilweise aus vorfabrizierten Elementen konstruiert.

1 Tiefbauzeichner

für die Mitwirkung bei der Projektierung von Strassen- und Geleiseanlagen, Wasserversorgungen, Kanalisationen und allgemeinem Tiefbau.

Bei allen Positionen handelt es sich um Dauerstellen mit gut ausgebauten Sozialleistungen. Bewerber sind gebeten, ihre Angebote mit Lebenslauf, Zeugniskopien, Photo usw. zu richten an die Personalabteilung

Schweizerische Aluminium AG, 8048 Zürich
Buckhauserstrasse 11



Baudirektion des Kantons Basel-Landschaft

Jedes Jahr sind Verkehrsbauten für rund 40 Millionen Franken vorzubereiten und zu realisieren.

170 Mitarbeiter befassen sich mit den vielfältigen Aufgaben, die einem kantonalen Tiefbauamt übertragen sind.

Die Leitung dieser Gross-Unternehmung möchten wir einer dynamischen Persönlichkeit als

Kantonsingenieur des Kantons Basel-Landschaft

anvertrauen. Wir sind überzeugt, dass dieser interessante und weitgehend selbständige Arbeitsbereich ein dankbares Tätigkeitsfeld für einen dipl. Bauingenieur ETH darstellt.

Wir geben Ihnen jederzeit die gewünschten Auskünfte und bitten Sie, sich mit uns oder dem Baudirektor in Verbindung zu setzen.

Kantonales Personalamt, 4410 Liestal
Rheinstr. 29, Tel. 061 / 84 33 21, int. 5231/5232

Auf sofort oder Anfang 1971 suche ich als Mitarbeiter

einen Bautechniker und Bauführer einen Bauzeichner einen Innenausbauzeichner

Die Arbeit betrifft anspruchsvolle und interessante Bauaufgaben, unter anderem Kirchenbau, Schulhausbau, Terrassensiedlung.

Die Aufgaben erfordern gute Berufserfahrung, Verantwortungsbewusstsein, eigene Initiative und ein besonderes Interesse an architektonischer Gestaltung.

Benedikt Huber, Architekt BSA/SIA
Minervastr. 33, 8032 Zürich
Tel. 051 / 32 50 21

6.

Die Prelam-Decke
ist wirtschaftlich

Deckenplatten

prelam®

Stahlton AG
Zürich
Telefon 051/476400

Zürcher Ziegeleien
Zürich
Telefon 051/359330

J. Schmidheiny & Co. AG
St. Gallen
Telefon 071/223262

Baustoffe AG Chur
Chur
Telefon 081/244646

Stahlton-Prebeton AG
Bern
Telefon 031/563301

Gesucht tüchtiger, erfahrener

Bauzeichner-Bautechniker

als rechte Hand des Chefs sowie

Bauzeichnerlehrling

auf Architekturbüro in Stadt Zürich.

Offerten mit Gehaltsanspruch erbeten unter Chiffre 8061 an Mosse-
Annoncen AG, 8023 Zürich.

Gesucht erfahrener

Bauführer

für ein grösseres Bauvorhaben.

Bruno Gerosa, Architekt BSA/SIA
8008 Zürich, Florastrasse 56, Tel. 051 / 34 90 20

Auf Anfang 1971 oder nach Uebereinkunft suche ich je einen

Eisenbeton- und Tiefbauzeichner

Planbearbeitung und Bauleitung im Hoch-, Brücken- und allg. Tief-
bau; kleines Team.

Ingenieurbureau H. Kappeler, dipl. Ing. ETH/SIA
Moosstrasse 15, 3073 Gümligen, Telefon 031 / 52 12 10

Ingenieurbüro für kommunalen Wasserbau mit Büros in Zürich und
Balgach SG sucht per sofort oder nach Vereinbarung tüchtigen

Tiefbauzeichner und Eisenbetonzeichner

Es handelt sich um gutbezahlte, ausbaufähige Dauerstellen.

Ingenieurbüro Hans Hohl, Büchnerstrasse 18, 8006 Zürich
Telefon 051 / 60 31 80

Fest eingeführte Fabrik für vorfabrizierte Zweckbauten
sucht in allen Gebieten der Schweiz Baugeschäfte, die
laufend an

Fundamentarbeiten Beton-, Asphalt- und Pflastersteinarbeiten Kanalisationsarbeiten

interessiert sind.

Aufgeschlossene Unternehmer, die eine langjährige,
seriöse Zusammenarbeit anstreben, melden sich bitte
mit Angaben von Referenzen, Arbeitsprogramm, Ar-
beitsrayon usw. unter Chiffre SBZ 753, IVA AG, Post-
fach, 8035 Zürich.

Zur Ergänzung meines Mitarbeiterstabes suche ich für
die Bearbeitung anspruchsvoller Aufgaben

Architekt-Techniker HTL

- Projektbearbeitung
- Ausführungsvorbereitung
- Leiter einer Arbeitsgruppe

Für eine qualifizierte Persönlichkeit (30 bis 40 Jahre)
bestehen Aufstiegsmöglichkeiten.

Paul R. Kollbrunner, dipl. Arch. SIA
8032 Zürich, Carmenstrasse 25
Tel. 47 54 47 und 34 36 47

Amtliche Anzeige der Stadt Baden

Auf unserem Hochbauamt sind die Stellen
von

2 Hochbauzeichnern, evtl. Hochbautechnikern

zu besetzen.

Wir wünschen Mitarbeiter, die sich in das
bestehende Team eingliedern können, mit
allen Hochbaufragen vertraut und an ein
zuverlässiges und speditives Arbeiten ge-
wöhnt sind.

Geboten wird eine weitgehend selbständige
Tätigkeit im allgemeinen Hochbau wie Ge-
bäudeunterhaltsarbeiten, Baupolizeiwesen
usw.

Die Besoldung erfolgt nach Vereinbarung
im Rahmen des Dienst- und Besoldungs-
reglements. Fünftagewoche, Pensionskasse,
drei bis vier Wochen Ferien.

Handschriftliche Anmeldungen mit den übli-
chen Unterlagen und Angabe des Gehalts-
anspruchs sind umgehend, spätestens bis
10. November 1970, an das Stadtmannamt,
5401 Baden, zu richten. Auskünfte erteilt
Herr J. Tremp, Chef Hochbauamt Baden,
Tel. 056 / 2 75 55, intern 40.

Baden, den 14. Oktober 1970

Der Gemeinderat

Eine offizielle Beratungsstelle der schweizerischen Gas- und Wasserwirtschaft, die ihren Sitz in Zürich hat, sucht einen

Wasserfachmann

der sich auf dem Gebiet der Trinkwasserversorgung und des Gewässerschutzes Spezialkenntnisse angeeignet hat. Als

Leiter der Abteilung Wasser

obliegt ihm die massgebende Aufgabe, in enger Verbindung mit eidgenössischen, kantonalen und kommunalen Behörden die lebenswichtigen Funktionen der Wasserversorgung zu koordinieren, den Wasserwerken als technischer Berater zur Verfügung zu stehen und für die Ausarbeitung der Richtlinien in der Wasserversorgung und im Installationswesen verantwortlich zu sein. Ausserdem wird er die wassertechnische Prüfstelle für Apparate aller Art zu leiten haben.

Die aussergewöhnlich interessante Position kann durch einen

dipl. Ingenieur

(Fachrichtung Bau-, Maschinen-, Kulturingenieurwesen)

übernommen, durch die persönliche Initiative geprägt und zu einer Lebensstelle ausgebaut werden. Da das Hauptgewicht nicht auf der Projektierung, sondern auf der Beratung liegt, sind fachliche Ueberlegenheit, gewandtes Verhandlungsgeschick und gute Kenntnisse der deutschen und französischen Sprache erforderlich.

Bewerber, die sich für diese verantwortungsvolle Aufgabe interessieren, bitten wir um Zustellung der Offerte mit Handschriftprobe, Lebenslauf und Zeugniskopien, unter Kennzeichen WF, an



Institut für angewandte Psychologie
Greifengasse 1, 4000 Basel

Die Unterlagen werden im Interesse von Arbeitgeber und Arbeitnehmer unter Berücksichtigung der in den Offerten erwähnten Vorbehalte behandelt. Telefonische Auskünfte sind nicht möglich.

GEWERBESCHULE LANGENTHAL

Wir suchen auf 1. April 1971 einen

Fachlehrer für Bauberufe

zur Unterrichtserteilung an Schreiner- und Hochbauzeichner-Klassen.

Anforderungen:

Abgeschlossene Berufslehre als Schreiner, Diplom einer höheren technischen Lehranstalt im Hochbau, Lehrgeschick und Erfahrung im beruflichen Unterricht, Bereitschaft zum Besuch von Fachlehrerkursen.

Besoldung:

Gemäss Besoldungsordnung der Gemeinde Langenthal. Hauptamtlich geleistete Dienstjahre werden ganz, nebenamtlich geleistete Dienstjahre und praktische Tätigkeit teilweise angerechnet.

Der Gewählte ist verpflichtet, in der Gemeinde Langenthal Wohnsitz zu nehmen und der Bernischen Lehrerversicherungskasse beizutreten.

Handschriftliche Bewerbungen sind bis **15. November 1970** an den Präsidenten der Aufsichtskommission, Herrn Otto Amsler, dipl. Schreinermeister, Talstr. 20, 4900 Langenthal, zu richten.

Gewünschte Beilagen:

Lebenslauf, Bildungsgang, Ausweise über bestandene Prüfungen und absolvierte Kurse, Angaben über Familienverhältnisse, Konfession, militärische Einteilung.

Weitere Auskunft erteilt der Schulvorsteher, Hermann Dreyer, Tel. 063 / 2 12 82.

Die Gewerbeschulskommission

Danzeisen + Voser

Architekten BSA/SIA, St. Gallen

Wir sind ein bekanntes Architekturbüro in der Stadt St. Gallen. Zur Zeit bearbeiten wir Aufträge für Industriebauten, Geschäftshäuser, Hotels, Wohnüberbauungen und Schulen.

Als Ergänzung unseres Mitarbeiterstabes suchen wir zusätzliche Fachleute für folgende Stellen:

Architekt-Techniker HTL

für die Leitung grosser Bauvorhaben;

Bauführer

für Kostenvoranschlag, Ausschreibung, Rechnungswesen und Bauleitung;

Hochbauzeichner

für die zeichnerische Bearbeitung von Projekt-, Ausführungs- und Detailplänen.

Wir bieten zeitgemässe Anstellungsbedingungen. Unser Büro ist der Schweizerischen Fürsorgekasse für die technischen Berufe angeschlossen.

Senden Sie uns bitte eine handschriftliche Bewerbung mit kurzem Lebenslauf oder setzen Sie sich telefonisch mit uns in Verbindung.

Danzeisen + Voser, St. Gallen

Architekten BSA/SIA, Vadianstr. 46, Tel. 071 / 22 23 52

armierte Schleuderrohre

superbeton superbeton supe

AG HUNZIKER & CO



Für die Bearbeitung von Projekt- und Werkplänen, evtl. auch Submissionen, für interessante öffentliche Bauten und Wohnungsbau suchen wir

Architekt-Techniker HTL

(auch Bauzeichner)

als versierte Fachleute.

Eintritt per sofort oder nach Vereinbarung. Angenehmes Arbeitsklima, zeitgemässes Salär und Gratifikation.

Hans Müller . Erich Bandi
Dipl. Architekten SIA
Baumackerstr. 58, 8050 Zürich
Tel. 051 / 46 51 31

Wir suchen für die örtliche Bauleitung von Grossbaustellen in der Region Zürich qualifizierte

Bautechniker/Bauführer

Für diesen Vertrauensposten werden solide Berufsausbildung sowie Baupraxis, mehrjährige Erfahrungen in Devisierung, Submission, Ausmass und Abrechnungswesen vorausgesetzt.

Interessante Dauerstelle mit fortschrittlichen Anstellungsbedingungen, Pensionskasse, 5-Tage-Woche. Eintritt nach Uebereinkunft.

Offerten sind zu richten an den Personalchef der

ERNST GÖHNER AG

Neubauten — Generalunternehmung — Elementbau
Hegibachstr. 47, Postfach, 8032 Zürich
Tel. 051 / 53 58 00

Projekt- Wettbewerb

zur Erlangung von Entwürfen für die Erweiterung der kirchlichen Anlage in Hägendorf

Der Kirchgemeinderat der evangelisch-reformierten Kirchgemeinde Olten eröffnet mit Einlieferungsfrist bis zum 31. März 1971 einen Wettbewerb zur Erlangung von Entwürfen für die Erweiterung der kirchlichen Anlage in Hägendorf.

Teilnahmeberechtigt sind die der evangelisch-reformierten Kirchgemeinde Olten angehörenden Architekten. Unselbständigerwerbende Architekten können sich am Wettbewerb beteiligen, sofern ihr Arbeitgeber nicht daran teilnimmt und seine schriftliche Einwilligung vorliegt.

Die Wettbewerbsbedingungen können bei der Verwaltung der evangelisch-reformierten Kirchgemeinde Olten, Froburgstrasse 5, gegen Hinterlage von Fr. 50.— bezogen werden. Bezug vom 12. Oktober bis 6. November 1970. Die Hinterlage wird bei Einreichung eines zur Beurteilung zugelassenen Entwurfes nach Abschluss der Ausstellung zurückerstattet.

Olten, den 12. Oktober 1970

Der Veranstalter:

Evangelisch-reformierte Kirchgemeinde Olten

Programm von der Wettbewerbskommission SIA genehmigt.

infraconsult ag

Unsere Tätigkeit: — **Statistische, analytische und strukturelle Untersuchungen**
— **Verkehrs- und Infrastrukturplanungen**

Wir suchen: **Planer**
Verkehringenieure
Forstingenieure
Kulturingenieure

Unser junges Team bedarf der Ergänzung durch mehrere Kaderleute. Als Arbeitsgruppenchef suchen wir einen mit Planungsfragen vertrauten Mitarbeiter von 30 bis 40 Jahren; die Equipenchefs können jünger sein.

Muttersprache: Deutsch, Französisch, Italienisch oder Englisch

Ihre Tätigkeit wird bei uns vielfältig sein. Ihren Arbeitseinsatz planen wir mit Ihnen gemeinsam aufgrund Ihrer persönlichen Eignung und Ziele. Arbeitseintritt sofort oder nach Uebereinkunft.

Senden Sie Ihre Kurzofferte an

IC

Infraconsult AG, 3000 Bern
Schosshaldenstr. 1, Tel. 031 / 44 24 46

Zur Mitarbeit an interessanten und vielseitigen lang-jährigen Bauaufgaben suche ich

Architekt-Techniker HTL Bauzeichner(in)

wenn möglich mit einiger Berufserfahrung.

Eintritt sofort oder nach Vereinbarung.
Arbeit in kleinem Team. Arbeitsplatz im Zentrum
Zürichs.

Prof. A. H. Steiner, Arch. BSA/SIA
Olgastrasse 8, 8001 Zürich
Telefon 47 83 60

Stellenausschreibung

Beim liechtensteinischen Bauamt ist die Stelle eines

Tiefbauzeichners

neu zu besetzen.

Arbeitsgebiet:

Ausführung sämtlicher Zeichenarbeiten für Strassen-
und Tiefbauprojekte inkl. notwendige Feldarbeiten.

Anforderung:

Abgeschlossene Lehre als Tiefbau- oder Vermessungs-
zeichner, Praxis erwünscht.

Geboten wird:

Besoldung nach Uebereinkunft im Rahmen der Besol-
dungsordnung der Regierung, Beitritt zur Pensions-
kasse bzw. Sparversicherung, 5-Tage-Woche.

Bewerbungen:

Handschriftliche Bewerbungen mit Angaben über Per-
sonalien, Lebenslauf, Ausbildung und bisherige Tätig-
keit sowie mit Beilage von Zeugnisabschriften sind
bis zum 30. Oktober 1970 an die Dienststelle für Per-
sonalwesen der Regierung, 9490 Vaduz, einzureichen.

Regierung des Fürstentums Liechtenstein

gez. Dr. Alfred Hilbe
Fürstlicher Regierungschef

Wir suchen für eine sehr grosse und fortschrittliche
Unternehmung der Baubranche einen tüchtigen

Architekten

für die Gestaltung architektonisch anspruchsvoller
Bauprojekte (Industriebauten, Spitäler, Schulen usw.).

Diese Position bietet:

- überdurchschnittliche Salarierung
- Ausübung des Architektenberufes ohne
kaufmännischen Ballast
- erstklassige Arbeitsbedingungen im Raume Zürich

Interessenten bitten wir um die Einreichung einer kur-
zen Offerte mit Handschriftprobe und Bild, die wir
rasch und diskret behandeln werden.

Institut für psychologische Beratung AG, 8032 Zürich
Steinwiesstrasse 2, Tel. 051 / 34 23 37 (9—12 Uhr)

Tessin

Wir sind ein seit über 15 Jahren gut eingeführtes Unternehmen in
der Vorfabrikation von Betonelementen und suchen einen tüchtigen,
erfahrenen Fachmann

dipl. Bauingenieur ETH

Wir wünschen:

- selbständige Leitung des Unternehmens
- Weiterentwicklung des Fabrikationsprogramms
- Bauleitung bei der Erstellung eines zweiten Werkes
- Koordination und Programmation der Produktion von schlaff
armierten und vorgespannten Betonelementen
- Beherrschung der italienischen Sprache
- Alter nicht über 40 Jahre
- möglichst Schweizer Bürger

Wir bieten:

- einen selbständigen Posten
- ein interessantes, ausbaufähiges Arbeitsgebiet
- gutes Arbeitsklima
- Pensionskasse
- Fünftagewoche
- überdurchschnittliches Salär

Offerten unter Chiffre SBZ 740 an IVA AG, Postfach, 8035 Zürich.

corexkork, ein Isoliermaterial gegen Kälte, Wärme und Trittschall.

corex Basel AG

Lindenhofstrasse 28, 4002 Basel
Telefon 061/358225
ab 22. November 1970: 061/222300

Sortiment: corexkork-Platten,
bi-corexkork-Platten, corexkork-Schalen
Abmessungen: 100 x 50 cm
Stärken: 10–200 mm
Raumgewicht: 120–200 kg/m³
Wärmeleitfähigkeit: 0,028–0,040 kcal/m h °C

Diffusionsleitfähigkeit:
0,003–0,005 g/m h mm Hg
Diffusionswiderstand: $\mu = \text{ca. } 20$
Druckfestigkeit: 1–1,5 kg/cm²

corexkork

Zur Ergänzung meines Mitarbeiterstabes (nettes Team) suche ich tüchtige(n)

Eisenbetonzeichner(in)

für interessante Bauaufgaben (Sportanlagen, Geschäftshäuser usw.).

Fähige Bewerber, die eine abwechslungsreiche Tätigkeit in angenehmem Arbeitsklima schätzen, sind gebeten, sich in Verbindung zu setzen mit

**G. BAUM, dipl. Bauingenieur ETH/SIA, 8008 Zürich,
Seehofstrasse 4, Tel. 051 / 47 64 74**

Gesucht

Architekt oder Techniker Bauführer und Bauzeichner

für interessante Bauaufgaben im Raume Zug.
Eintritt per sofort oder nach Vereinbarung.

Offerten unter Chiffre SBZ 673 an IVA AG, Postfach,
8035 Zürich.

Grösseres Ingenieurbüro sucht zu möglichst baldigem Eintritt einen

Tiefbautechniker

für die selbständige Bearbeitung von Projekten und Bauleitungen des Wasser- und Abwasserbaues. Erfahrenen Bewerbern bieten wir eine ausbaufähige Dauerstelle mit neuzeitlichen Arbeitsbedingungen und Aufstiegsmöglichkeiten. Wir gewähren ferner eine solide Fürsorge-Institution und ein gutes Arbeitsklima.

Interessierte Bewerber wollen Ihre Offerte einreichen unter Chiffre SBZ 746, IVA AG, Postfach, 8035 Zürich.

Gesucht wird
initiativer, selbständiger

Hochbauzeichner(in)

in unser Büro mit vielseitigen Aufträgen.
Sie werden bestimmt in einem der kleinen Teams die Ihnen zusagende Arbeit und Aufstiegsmöglichkeit finden.

H. Weideli + E. Kuster SIA
Architekten, Rämistrasse 5
8001 Zürich (051 / 34 08 07)

Für die Bearbeitung anspruchsvoller Bauaufgaben
suche ich

Architekt-Techniker HTL

sowie

Bauzeichner(in)

Unser Arbeitsgebiet:
öffentliche und private Bauten, Wettbewerbe usw.
Eintritt sofort oder nach Vereinbarung.

Anfragen erbeten an

Georges Künzler, Architekt SIA
8953 Dietikon, Stoffelbachstr. 7, Tel. 051 / 88 67 17

Zur Bearbeitung von interessanten Bauvorhaben
suche ich selbständigen, zuverlässigen

Architekt-Techniker HTL

Eintritt sofort oder auf Vereinbarung.
Autoabstellplatz vorhanden.

G. Ritschard, Architekt SIA
8803 Rüschlikon, Alte Landstrasse 111

ELEKTRO-WATT INGENIEURUNTERNEHMUNG AG

Unsere Firma ist nicht nur in der Schweiz, sondern auch im Ausland auf dem Gebiet des Pipeline-Baues tätig. Zur Verstärkung unseres Mitarbeiterstabes suchen wir einen

Bau-, Kultur- oder Vermessungsingenieur

Der Aufgabenkreis umfasst:

- Projektierung von Rohrleitungsnetzen samt Nebenanlagen
- Bearbeitung von Organisationsproblemen
- Verhandlungen mit Behörden und Privaten

Wenn Sie über ein abgeschlossenes Studium und einige Jahre Praxis verfügen, Freude an vielen Kontakten haben und Verhandlungen geschickt zu führen wissen, erwartet Sie bei uns ein interessantes Tätigkeitsfeld.

Bewerber bitten wir, uns ihre Anmeldung mit den üblichen Unterlagen zukommen zu lassen oder sich telefonisch mit Herrn Schneeberger in Verbindung zu setzen.

Elektro-Watt Ingenieurunternehmung AG, 8022 Zürich
Personalbüro, Postfach, Tel. 051 / 36 33 66



Die Gemeindeverwaltung Köniz sucht

Ingenieur-Techniker HTL

(der Fachrichtung Tiefbau)

als Leiter des Projektierungsbüros für Strassen-, Kanal- und Flussbau.

2 Tiefbauzeichner

für die Ausarbeitung umfangreicher Strassen- und Kanalprojekte und Kostenvoranschlägen sowie Ausführung spezifischer, organisatorischer Arbeiten für den Strasseninspektor.

1 Tiefbauzeichner

für die selbständige Bearbeitung sämtlicher Fragen auf dem Gebiet der Grundstückentwässerung und die Erledigung der damit zusammenhängenden administrativen Arbeiten.

Die Gemeinde bietet angenehmes Arbeitsklima, zeitgemässe Anstellungsbedingungen und gut ausgebaute Sozialzulagen.

Bewerbungen sind zu richten an den **Gemeindepräsidenten von Köniz**. Telefonische Auskünfte werden gerne erteilt unter Nr. 031 / 53 12 12, Personaldienst.

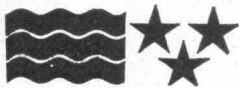

AARGAUISCHES BAUDEPARTEMENT

Abteilung Tiefbau

Infolge Beförderung des bisherigen Stelleninhabers suchen wir einen **diplomierten Ingenieur** als

Sektionschef

unseres Nationalstrassenbüros.

Anforderungen: Persönlichkeit, die fähig ist, einen Mitarbeiterstab zu leiten. Abgeschlossene Hochschulbildung mit Diplom als Bauingenieur. Erfolgreiche praktische Tätigkeit und Erfahrung in der Projektierung und Ausführung von Strassenbauten. Gewandtheit im schriftlichen und mündlichen Verkehr.

Stellenantritt: sofort oder nach Vereinbarung.

Besoldung: im Rahmen des Besoldungsdekretes.

Wir bitten um handgeschriebene Anmeldung mit Photo, den üblichen Angaben und Unterlagen.

Aargauisches Baudepartement, 5001 Aarau
Abteilung Tiefbau, Buchenhof

Gewerbliche Berufsschule St. Gallen

An der baugewerblichen Abteilung ist auf Frühjahr 1971 (Beginn 19. April 1971) die Stelle eines

Fachlehrers für Hochbauzeichner

im Hauptamt zu besetzen. Das Unterrichtpensum umfasst den berufskundlichen Unterricht für Hochbauzeichner, evtl. auch für verschiedene baugewerbliche Berufe.

Die Stelle kann bei Eignung mit dem Vorsteheramt für die baugewerbliche Abteilung verbunden werden.

Erfordernisse:

Diplom eines schweizerischen Technikums als Hochbautechniker; mehrjährige, praktische Tätigkeit.

Nähere Auskunft erteilt die Direktion der gewerblichen Berufsschule St. Gallen, Tel. 071 / 22 80 67.

Anmeldefrist: 30. November 1970

Anmeldungen mit Lebenslauf und Bildungsgang, mit Studienausweisen und den Zeugnissen über die bisherige Tätigkeit sind zu richten an das Schulsekretariat der Stadt St. Gallen, Scheffelstr. 2, 9000 St. Gallen.

St. Gallen, den 21. Oktober 1970

Das Schulsekretariat

godur 40 und godur 40 F werden als Isolierplatten beim Flachdach und als Sichtplatten verwendet.

corex Basel AG

Lindenhofstrasse 28, 4002 Basel
Telefon 061/35 82 25
ab 22. November 1970: 061/22 23 00

Basis: Polystyrol

Abmessungen:

100 x 100 cm (andere Formate auf Wunsch)

Stärken: 20-100 mm

Raumgewicht: 40 kg/m³

Wärmeleitfähigkeit: 0,026/0,030 kcal/m h °C

Diffusionsleitfähigkeit: 0,00045 g/m h mm Hg

Diffusionswiderstand: $\mu = \text{ca. } 160$

Druckfestigkeit:

ca. 3 kg/cm² (mit ca. 10% Deformation)

godur 40

MOTORCOLUMBUS

sucht

gebrauchte Seilbahn

Nutzlast 1 bis 3 t, Höhenunterschied 950 m, Seillänge 1750 m (1 Weg).

Offerten bitte senden an:

Motor Columbus
Ingenieurunternehmung AG
Parkstr. 27, 5400 Baden
Tel. 056 / 2 71 01

MOTORCOLUMBUS

Zur Erweiterung meines Mitarbeiterteams suche ich

Hochbauzeichner oder Architekt-Techniker HTL

- interessante öffentliche und private Bauten
- angenehmes Arbeitsklima

W. Arnold, Architekt ETH/SIA, 4410 Liestal
Pulverturmweg 3, Tel. 061 / 84 12 87

PEIKERT

Wir befassen uns mit der Herstellung und der Montage von vorgefertigten Betonelementen für Wohn-, Industrie-, Schul- und Verwaltungsbau. Zur Bewältigung des stark steigenden Auftragsbestandes müssen wir unseren Mitarbeiterstab ausbauen.

Wir suchen als Chef des Arbeitsbüros einen erfahrenen

Baufachmann

mit Abschluss an höherer technischer Lehranstalt oder gleichwertiger Ausbildung.

In seinen Aufgabenbereich fallen Kalkulation, Arbeitsvorbereitung, Terminplanung und Kontrolle. Zur Bewältigung dieser Aufgabe steht ihm ein eingespieltes Team zur Verfügung.

Die Stelle ist sehr ausbaufähig und bietet gute Verdienstmöglichkeiten, unsere Sozialleistungen sind überdurchschnittlich.

Rufen Sie uns an und verlangen Sie unseren Herrn R. Peikert.

PEIKERT PREFAB AG, Baarermaße, Baar, Büro Zug
Tel. 042 / 21 93 93

Gesucht in neu eingerichtetes Ingenieurbüro am Zürichsee

Ingenieur-Techniker HTL

für statische Berechnung interessanter Hochbauprojekte (Einführung in Computerstatik), evtl. auch Bearbeitung von Tiefbauprojekten.

erfahrener Eisenbetonzeichner

für die selbständige Bearbeitung von Wohnbauprojekten und als Lehrlingsbetreuer.

1 oder 2 jüngere Eisenbetonzeichner Tiefbauzeichner

für interessante Projekte von Strassen, Kanalisation und Quartierplänen.

Wir legen Wert auf kollegiale Zusammenarbeit bei grosszügigen Sozialleistungen und individueller Arbeitszeit.

Ihre Anfragen erwarten wir gerne bei

J. Cafilisch, dipl. Ing. ETH/SIA
Hochbau, Tiefbau, Vermessung
Ingenieurbüro, Richterswil
Tel. 051 / 76 34 80

Bekanntes, modernes Unternehmen der Beton-Fertigteilproduktion sucht

dipl. Bauingenieur als Betriebsleiter

Diese entwicklungsfähige Position ist ideal für einen initiativen Fachmann mit Erfahrung in der Vorfabrikation und Betriebsführung, der Führerqualitäten und Freude an Verantwortung hat.

Grosszügiges Gehalt, den Leistungen entsprechend.

Interessenten stehen wir gerne zu eingehender Auskunftserteilung zur Verfügung.

Angebote, deren vertrauliche Behandlung zugesichert wird, bitte unter Chiffre OFA 2036 A an Orell Füssli-
Annoncen AG, Postfach, 4001 Basel.

BUHLER

In unserem internen Baubüro ist die Stelle eines

Bauzeichners

neu zu besetzen. Die Erstellung von Projekt- und Bauplänen, Kostenvoranschlägen und Abrechnungen gehören zu diesem Aufgabengebiet. Je nach Erfahrung und Fähigkeiten ist, nach gegebener Einführung, eine selbständige Bauführung ohne weiteres möglich.

Gerne erwarten wir Ihren Telefonanruf an unsere Personalabteilung.

Gebrüder Bühler AG, Maschinenfabrik, Uzwil
Telefon 073 / 50 11 11, intern 954
oder an Herrn Hirt, privat 073 / 51 57 37

Führendes Grossunternehmen des Hoch- und Tiefbaus sucht

technisch-kaufmännischen Leiter

der befähigt ist, die Verantwortung für die Weiterentwicklung der Firma zu übernehmen.

Bewerbern, etwa 40jährig, wenn möglich dipl. Bauingenieure oder Baumeister mit guten kaufmännischen Kenntnissen, wird eine gutbezahlte, interessante Dauerstelle geboten.

Ferner suchen wir für unsere verschiedenen Niederlassungen

Filial- oder Abteilungsleiter

Dipl. Ing. oder Ing.-Techn. HTL, die in der Lage sind, selbständig eine Region zu führen.

Wir bitten Interessenten um Zustellung ihrer Offerten mit den üblichen Unterlagen und handgeschriebenem Begleitbrief unter Chiffre B 25-51247 an Publicitas AG, 6002 Luzern.

VILLE DE NEUCHÂTEL

La direction des Travaux publics de la Ville de Neuchâtel engagerait immédiatement ou pour une date à convenir

un ingénieur-technicien en génie-civil

pour son bureau technique.

Travail intéressant et varié dans le domaine de la construction de routes et de canalisation (études et surveillance de chantiers) est offert à candidat ayant, si possible, quelques années de pratique.

Traitement selon formation et expérience.

Place stable, avec caisse de retraite.

Semaine de cinq jours.

Adresser offre manuscrite avec curriculum vitae, photographie, références et prétentions de salaire, à la direction des Travaux publics, Hôtel communal, 2001 Neuchâtel.

Zu verkaufen

eine Occasions-Diesel-Generator- Notstromgruppe

in einwandfreiem Zustand, betriebsbereit, bestehend aus:

2 Dieselmotoren 3 ZG 9, Fabrikat SULZER
Lieferung 1947 Ne — PSe n — 100 U/min.

2 Synchron-Drehstromgeneratoren
Fabrikat Sachsenwerk, Typ DG 50/1000
50 kVA, 500 V, 50 Hz, 1000 U/min.
kompl. mit Erreger 115 V, 13 A
mit allem Zubehör.

A. Fröhlich + Co., 9202 Gossau SG
Fabrikstrasse 7, Tel. 071 / 85 38 11



Das Bürgerspital Basel

sucht wegen Pensionierung des jetzigen Stelleninhabers als

Chef des Technischen Dienstes

einen

Betriebsingenieur

für die Leitung der Bauverwaltung der Anstalt, der Elektrizitäts-, Gas- und Wärme-Versorgung, der Spitalwerkstätten und des technischen Büros sowie für die Ueberwachung des grossen Apparatebestandes der Kliniken.

Jahresumsatz z. Zt. über 5 Mio. Franken, ca. 90 Mitarbeiter.

Erwünscht ist Ausbildung als Ingenieur ETH, evtl. Ingenieur-Techniker HTL mit mehrjähriger Praxis.

Für eine Persönlichkeit mit Führungs- und Organisations-Talent bietet sich — nicht zuletzt auch in der Mitarbeit an den Bauten der III. Etappe — ein sehr vielseitiges, technisch interessantes und entwicklungs-fähiges Arbeitsfeld.

Zeitgemässes Salär und vorbildliche Sozialleistungen.

Die Dienstordnung steht Interessenten zur Verfügung. Auskünfte durch die Spitaldirektion (Tel. 061 / 25 25 25).

Offerten mit Gehaltsanspruch und den üblichen Unterlagen sind bis 21. November 1970 erbeten an den Präsidenten des Spitalpflegeamtes, 4000 Basel, Hebelstrasse 2.

Bauzeichner/Bautechniker

(23) mit Erfahrung vom Projektstadium bis und mit Abrechnung, inkl. Bauführung und Gestaltung des Innenausbau, sucht Stelle als Sachbearbeiter im Raume Zürich (Umgebung) oder evtl. Westschweiz. Bevorzugtes Tätigkeitsgebiet: Geschäfts- und Gewerbebauten, öffentliche Bauten und Wohnbauten. Offerten unter Chiffre SBZ 767, IVA AG, Postfach, 8035 Zürich.

Für die Bearbeitung interessanter Bauaufgaben — Wohnüberbauungen, Geschäftshäuser, Wohn- und Bürohochhäuser — suchen wir tüchtigen, gutausgewiesenen

Bautechniker oder Bauzeichner

mit mehrjähriger Praxis, der Wert auf eine Dauerstelle legt. Interessenten wollen sich bitte melden bei den

Architekten A. F. Sauter + A. Dirlir, 8008 Zürich
dipl. Arch. SIA, Klausstrasse 33, Tel. 051 / 32 58 16 / 18

Wir suchen selbständigen

Tiefbauzeichner



zur Mitarbeit bei der Baustelleninstallation und der Arbeitsvorbereitung für eine unserer Grossbaustellen im Raume Luzern.

Sofern Sie abwechslungsreiche Arbeiten lieben, bitten wir Sie, sich mit uns in Verbindung zu setzen.

BAUNTERNEHMUNG AG, LUZERN
Metzgerrainle 9
Tel. 041 / 23 81 22

Baulicher Zivil- schutz

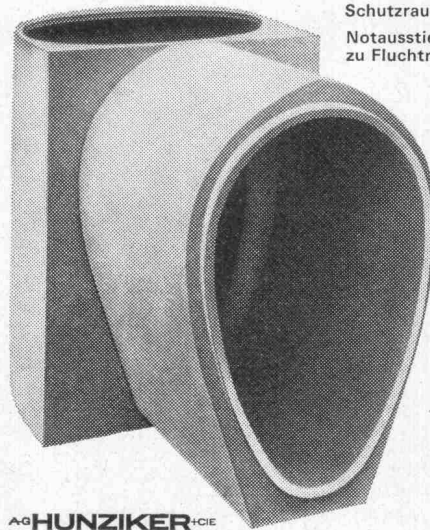

Schutzraum-Lichtschächte
Notausstiegschächte
zu Fluchtröhren

AG HUNZIKER + CO



Baustoff-Fabriken in Zürich, Bern, Brugg, Landquart, Olten und Pfäffikon SZ

Schweizerische Volksbank

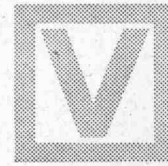

Würden Ihnen selbständige Aufgaben in einem kleinen Team mit gutem Arbeitsklima Freude bereiten?

Für interessante, eigene Bauvorhaben suchen wir einen

Hochbautechniker, Bauführer oder Hochbauzeichner

Es handelt sich um eine entwicklungsfähige Dauerstelle mit fortschrittlichen Sozialleistungen und Pensionskasse.

Bitte rufen Sie uns an oder senden Sie uns eine kurze Bewerbung. Wir geben Ihnen gerne in einer persönlichen Besprechung unverbindlich Auskunft.

Schweizerische Volksbank
Personalabteilung
Bahnhofstrasse 53
8001 Zürich, Telefon 051 / 29 32 11

Unser Ingenieurbüro in **Zürich 11** hat interessante Zeichner- und Konstrukteurstellen zu vergeben:

Tiefbauzeichner(in)

Planung, Strassenbau, Kanalisation, Bahnbau

Eisenbetonzeichner(in)

Verwaltungsbauten, Parkgaragen, Sportanlagen, Brücken

Bauzeichner-Lehrstelle

(evtl. mit Berufsmittelschule) auf Frühjahr 1971

Modernste Arbeitsplätze, Personalfürsorgestiftung, angemessene Honorierung.

Wehrli, Weimer, Golta, Ingenieurbüro
Grünhaldenstrasse 6, 8050 Zürich
Telefon 051 / 50 13 30

Grösseres Industrieunternehmen in der **Nordostschweiz** sucht einen Ingenieur als

Fachmann für Kläranlagen

Die Tätigkeit umfasst technische Beratung intern und extern, Mitarbeit bei der Gewinnung neuer Kunden, Projektierung und Konstruktionsarbeiten, Beaufsichtigung der Versuchsarbeiten im eigenen Werk.

Voraussetzungen sind abgeschlossenes HTL-Studium und wenn möglich Vorbildung im Wasser- oder Bau-fach, Kontaktfähigkeit, gepflegte Umgangsformen und die Bereitschaft, bei der Planung und Verwirklichung eines neuen Produktionszweiges mitzuwirken.

Alter: 28 bis 38 Jahre.

Sorgfältige Einarbeitung ist gewährleistet.

Offerten sind erbeten unter Chiffre OFA 882 W an Orell Füssli-Annoncen AG, 8022 Zürich.

LOCHER

Wir möchten den Mitarbeiterstab unserer

Projektierungsabteilung

ergänzen und suchen

dipl. Bauing. ETH oder EPUL

Ing.-Techn. HTL

Tiefbauzeichner

Eisenbetonzeichner

Sie lösen bei uns Aufgaben im Tunnel-, Strassen-, Flugplatz-, Brücken-, Fluss-, Kraftwerk- und unterirdischen Verkehrsbau und stützen sich dabei auf die vielseitige Erfahrung unserer Bauabteilungen.

Für Ihre Initiative ist breiter Raum. Wir würdigen Ihre Verantwortung und Ihren Willen zur gemeinschaftlichen Leistung.

Wir bieten Ihnen eine der Leistung und den Kenntnissen angemessene Entlohnung, alle sozialen Leistungen eines grossen, aufgeschlossenen Unternehmens, Fünftagewoche, vorteilhafte Mittagsverpflegungsmöglichkeit und einen Arbeitsplatz im Zentrum der Stadt Zürich.

Wenn Sie diese beruflichen Entwicklungsmöglichkeiten nutzen wollen, schreiben Sie uns oder rufen Sie uns an.

LOCHER & Cie. AG
Bauingenieure und Bauunternehmer
Pelikanplatz 5, 8022 Zürich 1
Tel. 051 / 23 56 00, intern 45

Schutzraumabrechnungen und Ausmassarbeiten

übernimmt junger Baufachmann.
Tel. 051 / 47 88 77

Gesucht nach Winterthur

Architekt-Techniker HTL Bauzeichner

mit mindestens 2 Jahren Praxis, in bekanntes Architekturbüro SIA, mit anspruchsvollen Aufgaben.

Offerten unter Chiffre SBZ 639, IVA AG, Postfach, 8035 Zürich.

Neue IBZ-Kurzkurse KUNSTSTOFFE IM BAUWESEN

Fortschritt im Bauwesen bedeutet unter anderem auch die Verwendung von neuen Materialien. Kennen Sie die ungeahnten Möglichkeiten der Kunststoffverwendung schon? Lassen Sie sich als fortschrittlicher Baufachmann in den neuen IBZ-Kurzkursen darüber orientieren. Folgende Kurse stehen Ihnen in den nächsten Monaten zur Verfügung:

Bedachungen und Fassadenver- kleidungen

Beginn 10. November 1970

Installationen

Beginn 5. Januar 1971

Innenausbau

Beginn 2. März 1971

Alle Kurse dauern 6 Abende à 2 Stunden. Kurs-geld pro Kurs Fr. 90.—. Alle Kurse werden in Zürich abgehalten. Referenten aus der Kunst-stoff-Industrie werden Sie eingehend über diese Spezialgebiete orientieren.

Verlangen Sie das Detailprogramm beim

Institut für Berufsbildung AG

Sekretariat
Mülligerstr. 5b
5200 Windisch



Telefon 056 / 41 46 47
Techn. Fachschulen
Zürich — Bern — Basel

Hochbauzeichner

21, sucht Stelle in anspruchsvollem Architekturbüro (keine Spekulationsbauten), wenn möglich Mitarbeit in Entwurf und Wettbewerben. Offerten unter Chiffre SBZ 766, IVA AG, Postfach, 8035 Zürich.

Zu verkaufen voll erschlossenes

Bauland

Interlaken, 2geschossige Bauzone. Ruhige, schöne Lage.

Anfragen unter Chiffre 44-302 437 an Publicitas AG, Postfach, 8021 Zürich.

Ich suche jungen

Hochbauzeichner

zur selbständigen Bearbeitung interessanter Bauobjekte. Gute Möglichkeit für Bauführungen. Freie Arbeitszeit.

Bitte rufen Sie mich an:

Caspar Rüegg-Schwarzenbach, dipl. Arch. HTL/ETH
Dolderstrasse 5, 8032 Zürich, Tel. 051 / 47 91 44

Gesucht für interessante Bauvorhaben

Architekt-Techniker HTL Bauführer Hilfsbauführer

Erwin Müller, Architekt SIA, 8032 Zürich
Eidmattstr. 38, Tel. 051 / 47 92 44

Architekt

mit langjähriger Erfahrung in Planung und Projektierung sucht **freie Mitarbeit**. Offerten unter Chiffre SBZ 768 an IVA AG, Postfach, 8035 Zürich.

Zu verkaufen

Bauland

in **Lenk i. S.**, ca. 3000—5000 m². Eignet sich gut für Ferien-Wohnhäuser oder für grösseres Objekt. Schöne Lage.

Alfred Beetschen, Stalden, 3775 Lenk i. S., Tel. 030 / 3 13 13

Für die selbständige Bearbeitung einer Schulhausanlage suchen wir einen qualifizierten

Hochbau-Techniker HTL Hochbauzeichner

Eintritt sofort oder nach Uebereinkunft, zeitgemässe Arbeitsbedingungen.

Jacques Ringger, Architekt HTL, 8006 Zürich
Stampfenbachstrasse 153, Telefon 051 / 28 50 25

Günstige Gelegenheit:

Zu verkaufen

Kaffeemaschine «EGRO-REGINA»

2 Kolben, 2 Behälter. **Kostenlos** (revidiert) montiert durch Vertretung.
Preis: Fr. 2800.—.

Tea-Room Frauenfelder, Wetzikon, Tel. 051 / 77 01 50

**Direktion
der eidgenössischen
Bauten**

**Direction
des constructions
fédérales**

**Direzione
delle costruzioni
federali**



Eidg. Bauinspektion IV Zürich

Projektwettbewerb

Die Eidg. Bauinspektion IV Zürich veranstaltet im Einvernehmen mit der Abteilung für Landwirtschaft des Eidg. Volkswirtschaftsdepartementes einen öffentlichen Projektwettbewerb zur Erlangung von Entwürfen für die

Technisch-landwirtschaftliche Zone der **Eidg. Forschungsanstalt für Betriebswirtschaft und Landtechnik in Tänikon TG**

Teilnahmeberechtigt sind alle Architekten, die seit mindestens einem Jahr in den Kantonen Thurgau, Schaffhausen, St. Gallen, beide Appenzell sowie in den Bezirken Andelfingen, Winterthur, Pfäffikon und Hinwil des Kantons Zürich ihren Wohn- oder Geschäftssitz haben. Zusätzlich werden noch vier Architekturbüros aus der Stadt Zürich eingeladen.

Für die Prämiiierung von 6 oder 7 Projekten stehen dem Preisgericht Fr. 40 000.— zur Verfügung, weitere Fr. 5000.— können für allfällige Ankäufe verwendet werden.

Die Wettbewerbsunterlagen können bei der Eidg. Forschungsanstalt Tänikon eingesehen werden. Gegen Bezahlung von Fr. 5.— wird jedem Interessenten ein Wettbewerbsprogramm abgegeben. Wettbewerbsteilnehmern werden auf schriftliche Bestellung hin und gegen Bezahlung von Fr. 50.— die vollständigen Unterlagen von der Eidg. Bauinspektion IV Zürich per Nachnahme zugestellt. Bezogene Unterlagen werden nicht zurückgenommen.

Die Projekte sind bis spätestens Dienstag, 13. April 1971, das Modell bis Dienstag, 27. April 1971, jeweils 18.00 Uhr, der Eidg. Bauinspektion IV, Clausiusstr. 37, 8006 Zürich, einzureichen.

Zürich, im Oktober 1970

Programm von der Wettbewerbskommission SIA genehmigt.

HUBER

Ventilation
Klimaanlagen

Klimageräte *Airwell*
Ventilatoren **ELGÉ**

Urdorferstr. 40F
8952 Schlieren
051 / 98 44 33

Verlangen Sie unseren Katalog und
unsere Verkaufspreise

Zwei routinierte

Eisenbetonzeichner

bernehmen in freier Mitarbeit die Bearbeitung von Schalungs- und Armierungsplänen, evtl. mit Statikberechnung.

Offerten unter Chiffre SBZ 759, IVA AG, Postfach, 8035 Zürich.

selbständiger, qualifizierter Entwerfer übernimmt

Architekturarbeiten

als freier Mitarbeiter. Raum: ganze Schweiz.
Ankunft: Tel. 051 / 56 61 00

Dipl. Ing. TH

Ausländer, 12 Jahre Berufspraxis, hiervon 9 Jahre Tiefbau in der Schweiz, Projektierung, Bauleitung für Strassenbau, Fundationen, Kanalisation, Abwasserreinigung, Wasserversorgung, sucht selbständige, verantwortungsvolle Tätigkeit in modernem Projektierungsbüro.
Zuschriften erbeten unter Chiffre 8065 an Mosse-Annoncen AG, 8023 Zürich.

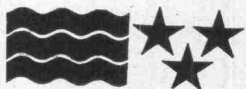

Baudepartement des Kantons Aargau
Planungsstelle

Wir suchen einen

Kreisplaner

(Techn. Beamten) für Orts- und Regionalplanungen

Aufgaben:

Mitarbeit bei kantonalen Planungsaufgaben. Selbständige Betreuung von Regionalplanungsgruppen, Prüfung von Ortsplanungen, Ueberbauungsplänen und Baugesuchen im zugeteilten Bearbeitungskreis. Teilweise Aussendienst.

Anforderungen:

Ausbildung als **dipl. Architekt, dipl. Ingenieur**, evtl. **Techniker HTL** oder gleichwertige Ausbildung mit Planungspraxis.

Es ist die Möglichkeit geboten, sich in die Orts- und Regionalplanung einzuarbeiten.

Wir bieten:

Zeitgemässe Entlohnung nach Vereinbarung mit Aufstiegsmöglichkeit, Familien- und Kinderzulage, Pensionskasse, Fünftagewoche mit teilindividueller Arbeitszeit, Fahrzeug- und Spesenentschädigung. Vielseitige Aufgaben in kleiner, ausbaufähiger Abteilung. Eintritt nach Vereinbarung.

Wir bitten um Ihre handschriftliche Bewerbung mit den üblichen Unterlagen (Tätigkeitsübersicht) bis Ende November 1970 oder um telefonische Kontaktnahme unter Nr. 064 / 22 05 71, intern 569 (Architekt Meili).

AARG. BAUDEPARTEMENT, PLANUNGSSTELLE

Junger, initiativer

dipl. Bauführer

sucht Stelle auf Frühjahr 1971 in Baubüro einer Industrie oder Bauunternehmung im Raume Bern oder Thun.

Dipl. Ing.

übernimmt Projekt, Statik, Pläne, Devis in Hoch-, Tief- und Brückenbau als freier Mitarbeiter, kurzfristig und zuverlässig. Langjährige Praxis.

Offerten werden erbeten unter Chiffre SBZ 765, IVA AG, Postfach, 8035 Zürich.

Dipl. Bauingenieur

Schweizer, 32 Jahre, in Industrie und Ingenieurbüros tätig, zuletzt 14 Jahre Eisenbetonhochbau, initiativ und verantwortungsfreudig, Auslandpraxis, sucht sich auf 1. Januar 1971 zu verändern. Raum Zürich/Baden bevorzugt.

Offerten erbeten unter Chiffre SBZ 760, IVA AG, Postfach, 8035 Zürich.

Tiefbautechniker HTL

mit Erfahrung in Eisenbeton sucht auf anfangs 1971 eine interessante Anstellung im Raume Zürich oder nähere Umgebung.

Offerten sind erbeten unter Chiffre SBZ 763, IVA AG, Postfach, 8035 Zürich.

Initiativer

Architekt + Baubegleiter

mit langjähriger Erfahrung sucht neuen Aufgabenbereich für die selbständige Bearbeitung von bedeutenden Bauvorhaben.

Interessenten werden gebeten, ihre Anfrage zu richten unter Chiffre SBZ 762, IVA AG, Postfach, 8035 Zürich.

Architekt

mit langjähriger Erfahrung in der Planung und Ausführung von technisch anspruchsvollen Industrie- und Verwaltungsbauten sucht verantwortungsvolle Dauerstelle.

Offerten sind erbeten unter Chiffre SBZ 764, IVA AG, Postfach, 8035 Zürich.

Eisenbetonzeichner

mit langjähriger Praxis übernimmt Planbearbeitung in freier Mitarbeit (auch Vorausmasse).

Tel. 051 / 96 88 61

Architekturmodelle in Gips,
Holz, Plexiglas, termingerech
und in tadelloser Ausführung

Architekturmodelle

Zaborowsky & Schalk
Neumarkt 10, 8001 Zürich
Telefon 34 22 16
Siewerdstr. 99, 8050 Zürich
Telefon 46 62 11

IMPRESA IMPORTANTE COSTRUZIONI GENIO CIVILE IN LUGANO cerca, per la conduzione tecnica macchinario sui cantieri in Ticino o nella Svizzera Interna:

2 ingegneri-tecnici SST (ETS/HTL) meccanica

per subito o data da convenire.

Trattasi di lavoro d'interesse, indipendente, ben retribuito e con ottime possibilità d'avanzamento per candidato che abbia volontà di iniziativa e sia disposto a lavorare su diversi cantieri.

richiediamo: certificato di fine studi scuola superiore, lingue; italiano, francese o tedesco.

Candidato senza esperienza pratica nel campo verrà introdotto.

Offerte scritte con curriculum vitae da inviare sotto cifra SBZ 742, IVA AG, Postfach, 8035 Zürich.



Die Gemeindeverwaltung Köniz sucht für ihre Ortsplanung

Ingenieur-Techniker HTL

(der Fachrichtung Tiefbau)

Das Aufgabengebiet umfasst u. a. selbständige Bearbeitung von Strassen- und Verkehrsproblemen, Aufstellen von Baulinien- und Zonenplänen, Aufnahmen und Absteckungen, Ausnutzungs- und Wirtschaftlichkeitsberechnungen sowie Ausarbeitung von generellen Kostenvoranschlägen.

Planungszeichner(in) oder Tiefbauzeichner(in)

für die Ausarbeitung von Strassenprojekten und Baulinienplänen sowie Ausführung von Vermessungsarbeiten.

Die Gemeinde bietet angenehmes Arbeitsklima, zeitgemässe Anstellungsbedingungen und gut ausgebaute Sozialzulagen.

Bewerbungen sind zu richten an den
Personaldienst der Gemeindeverwaltung Köniz

Telefonische Auskünfte werden gerne erteilt unter Nr. 031/53 12 12.

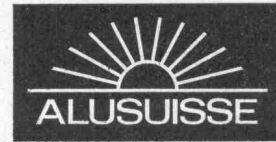

ALUSUISSE ENGINEERING AG, Zürich, eine Tochtergesellschaft der Schweizerischen Aluminium AG, sucht im Hinblick auf den Bau einer chemischen Grossanlage in der Bundesrepublik Deutschland weitere Mitarbeiter.

Erfolgreichen Bewerbern wird die Möglichkeit geboten, sich während ein bis zwei Jahren auf der Baustelle unseres Tonerdewerks in Gove/Nordaustralien in die neue Materie einzuarbeiten. Die Abreise nach Australien hätte anfangs 1971 zu erfolgen.

Unsere australische Tochtergesellschaft beschreibt die Tätigkeit dieser Ingenieure wie folgt:

One Instrument Engineer

Ref. No. 1

to assist and advise on design of instrumentation and control equipment for mills, rotary kilns, evaporators, filters, pumps for heavy chemical industry application. Qualifications: Graduate Electrical or Instrument Engineer with at least 2—3 years experience in pneumatic and electronic instrumentation, preferably in a similar position. Know-how in computer application desirable.

One Mechanical Engineer

Ref. No. 2

responsible to the Design Section Head for technical investigations and study of mainly pressure vessels, tankage and steel structure. Know-how of piping design, including stress analysis is very important. This applicant should have several years design and/or construction experience and be used to supervise and coordinate the work of a drafting team. Qualifications: University Degree, Technical College Diploma.

One Senior Planning Engineer

Ref. No. 3

for planning, scheduling and progress control of a large Alumina Plant. Qualifications: University Degree in Engineering. Minimum of 5 years, practical experience in project engineering (planning, design, manufacturing and construction) of large industrial or civil engineering jobs. Formal training in modern planning and progress control methods will be of advantage.

Alle Kandidaten sollten über sehr gute Deutsch- und gute Englischkenntnisse verfügen.

Wir bitten um Zustellung der Bewerbungen mit Lebenslauf, Foto und Zeugniskopien unter Angabe der Kennziffer an die Personalabteilung

SCHWEIZERISCHE ALUMINIUM AG
8048 Zürich, Buckhauserstrasse 11



Für einen bekannten, angesehenen, grösseren Vorfabrikationsbetrieb unserer Firmengruppe suchen wir

dipl. Bauingenieur ETH/EPUL als stellvertretenden Direktor

An diesen Posten, der überdurchschnittliche Leistungen verlangt, sehen wir einen dynamischen Unternehmertyp mit Führungsqualitäten, Organisationstalent und kaufmännischem Flair. Nach angemessener Einführungszeit bieten wir weitere Entwicklungsmöglichkeiten.

Entsprechend der Vertrauensstellung sind auch das Gehalt und die übrigen Leistungen der Firma grosszügig angesetzt.

Interessenten bitten wir, ihre Offerte, welche mit absoluter Diskretion behandelt wird, mündlich oder schriftlich an Element-Holding AG, z. H. E. Bernasconi, Untermattweg 22, Postfach 1237, 3001 Bern, Telefon 031 / 55 52 82, zu richten.

Wir schwimmen

lieber in den von uns erstellten Hallenbädern als im Büro. Daher suchen wir gut ausgewiesene Mitarbeiter für unsere Büros in Oberrieden und Langnau i. E.:

- **Architekt für Entwurf und Bauleitung**
- **Bauingenieur**
- **Fachmann für Heizung und Lüftung**
- **örtlicher Bauleiter**
- **Hochbauzeichner**
- **Eisenbetonzeichner**

Wir arbeiten mit neuzeitlichen Methoden und den modernsten Hilfsmitteln.

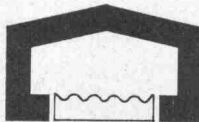

HALLENBADBAU AG

8942 Oberrieden, Tel. 051 / 92 70 55
3550 Langnau i. E., Tel. 035 / 2 22 66



In unser Baubüro suchen wir einen

Hochbauzeichner

für die Projektierung, Devisierung und Abrechnung von industriellen Bauaufgaben (Renovationen, Umbauten, Neubauten).

Bei Eignung werden ihm kleinere Bauführungsarbeiten übertragen, die er selbständig erledigt. Zudem wird er zur Mitarbeit bei schwierigeren Bauvorhaben herangezogen.

Berufsleute, die sich für eine Weiterbildung zum Bauführer interessieren, wollen sich bitte mit unserer Personalabteilung für Angestellte in Verbindung setzen (Tel. intern 298).

Brown Boveri Oerlikon (MFO)
Affolternstrasse 52, 8050 Zürich

Einwohnergemeinde Buchs AG

In unserer aufstrebenden Industriegemeinde mit grossen privaten und öffentlichen Bauvorhaben ist auf der Bauverwaltung die Stelle eines

technischen Angestellten

als Mitarbeiter des Bauverwalters zu besetzen.

Wir suchen einen aufgeschlossenen, einsatzfreudigen Tiefbauzeichner mit abgeschlossener Lehre und wenn möglich mit Kenntnissen im Hochbau für die

- Mitarbeit bei der Projektierung, Ausführung und dem Unterhalt von Strassen, Kanalisationen, Wasserleitungsbauten sowie bei der Quartier- und Verkehrsplanung.
- Beihilfe bei der Prüfung von Baugesuchen, Baukontrollen und administrativen Arbeiten.

Dem neuen Mitarbeiter wird selbständige Tätigkeit in kleinem Team, angenehmes Arbeitsklima, zeitgemässe Besoldung und Fünftagewoche geboten. Ferner kann auf Wunsch eine moderne Wohnung zur Verfügung gestellt werden.

Bewerber sind gebeten, ihre Anmeldung mit Lebenslauf, Foto, Zeugniskopien und Gehaltsanspruch bis 31. Oktober 1970 an den Gemeinderat Buchs zu richten. Auskünfte erteilt der Bauverwalter, Tel. 064 / 22 15 44.

Der Gemeinderat

man muss ihn sehen...

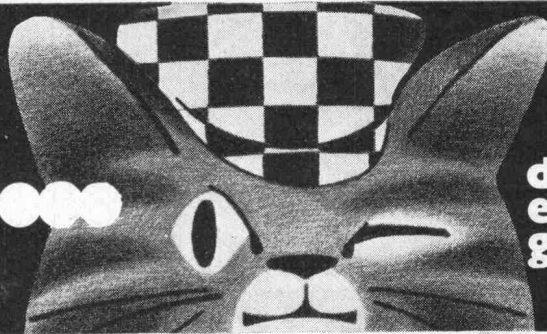

denn
er schnurrt
gedämpft...

rückstossfrei

Bohrhämmer BS11L
und BS22L



schallgedämpft

Aufreisshammer CB20S

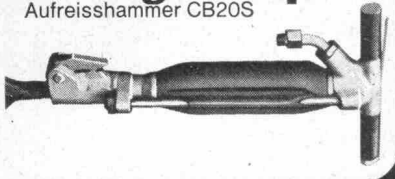

Flottmann neu

Flottair 72 D Souffleur,
2stufig, luftgekühlt, 7 m³/min
lärmvermindert



Beratung
Verkauf
Service

Zürcherstrasse 137
8952 Schlieren-Zürich
Tel. 051/98 92 88

kamag

Eine der führenden Bauunternehmungen der Stadt Basel sucht einen sehr gut qualifizierten

dipl. Bau-Ingenieur

der über mehrere Jahre Praxis in Projektierungsarbeiten im Industrie- und Tiefbau, speziell im Brückenbau, verfügt. Als

Chef der Ingenieurabteilung

hat er einem mittelgrossen Arbeitsteam vorzustehen, das hauptsächlich für die Projektierung, zum Teil auch für die Bauleitung verantwortlich ist.

Bei unserer Auftraggeberfirma handelt es sich um einen modern eingerichteten und organisierten Betrieb, der interessante Grossprojekte in Ausführung hat, die fachlich hohe Anforderungen stellen.

Gutausgewiesene Bewerber, die auf eine anspruchsvolle Tätigkeit in einer guten Position reflektieren, sind gebeten, unter Kennzeichen BI ihre handschriftliche Offerte mit Lebenslauf, Foto und Zeugniskopien einzureichen an das



INSTITUT FÜR ANGEWANDTE PSYCHOLOGIE
Greifengasse 1, 4000 Basel

Aktueller Punkt: Feuerschutz



«Ich erstelle laufend Industriebauten, wo Verkleidungen als Feuerschutz der tragenden Konstruktionen erforderlich sind. Welche Produkte soll ich hier verwenden, da dafür nur sehr wirtschaftliche Lösungen in Frage kommen?»

Die rationelle Lösung dafür sind SECCOPAN-Platten dank dem grossen Nutzformat 50 x 133,3 cm) und der einfachen, trockenen Baukastenmontage. Die Elemente sind insgesamt mit Nut und Kamm versehen und stumpf oder mit Fase erhältlich. Dadurch kann die Ausführung ganz den örtlichen Gegebenheiten angepasst werden. Dank der glatten Oberfläche lassen sich die Sichtseiten individuell gestalten. Bei minimalem Bauaufwand bieten sie einen beachtlichen

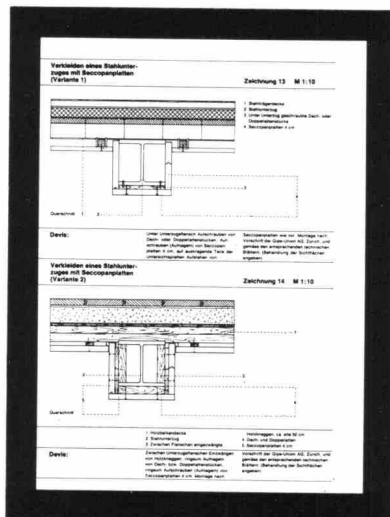

Sicherheitswert, wie die Prüfungsergebnisse auf Feuerwiderstandsfähigkeit bestätigen: SECCOPAN 2 1/2 cm $W_F = 49$ Minuten; SECCOPAN 4 cm $W_F = 108$ Minuten. Sie sind damit «feuerhemmende» bzw. «feuerbeständige» Bauteile. Da sie überdies sehr preisgünstig sind, sollte man mit unsicheren Verkleidungen Schluss machen. In Sicherheit wiegen kann man sich nur dann, wenn man sicher baut!

Wir senden Ihnen gerne detaillierte Unterlagen und Technische Blätter mit Ausführungsbeispielen.

GIPS-UNION AG, 8021 Zürich
Talstr. 83, Tel. (051) 23 37 60

Seccopan

Trockenbauplatte aus Gips

Seccopor

Isolierplatte (Gips + Polystyrol)

**Lieferbereitschaft ist oft wichtiger als ein paar
Prozente Rabatt mehr.**

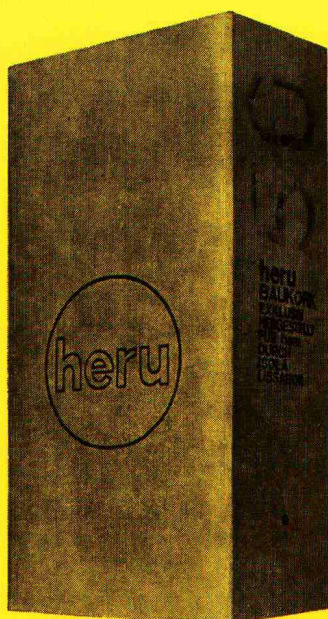

**Wir liefern von einem Tag auf den andern ab unseren
Lagern**

- *Basel*, Lagerhaus Lastag in Basel-Dreispietz
- *Zürich*, Lagerhaus Danzas, Buckhauserstrasse 28/30,
8048 Zürich
 - *Roggwil*, Lagerhaus Gugelmann
- *Bern-Köniz*, Lagerhaus H.&F. Langenegger,
Autotransporte
- *Forel s/Lausanne*, Entrepôts Auto-Transports de
Lavaux S.A.
- *Genève*, Entrepôts Danzas S.A., 23, routes des Jeunes

Ganze Wagons ex ankommendem Schiff franko
Empfangstation haben vorteilhaftere Konditionen.
Weitere Lager befinden sich bei unseren Wiederverkäufern in
der ganzen Schweiz, auch in Graubünden, im Tessin und
Welschland.



heru Baukork

Hermann Herzog Korkprodukte Schneckenmannstrasse 25 8044 Zürich Tel. 051/475434