

Zeitschrift: Schweizerische Bauzeitung
Herausgeber: Verlags-AG der akademischen technischen Vereine
Band: 92 (1974)
Heft: 5: SIA-Heft, Nr. 1/1974: Stahlbau

Werbung

Nutzungsbedingungen

Die ETH-Bibliothek ist die Anbieterin der digitalisierten Zeitschriften. Sie besitzt keine Urheberrechte an den Zeitschriften und ist nicht verantwortlich für deren Inhalte. Die Rechte liegen in der Regel bei den Herausgebern beziehungsweise den externen Rechteinhabern. [Siehe Rechtliche Hinweise.](#)

Conditions d'utilisation

L'ETH Library est le fournisseur des revues numérisées. Elle ne détient aucun droit d'auteur sur les revues et n'est pas responsable de leur contenu. En règle générale, les droits sont détenus par les éditeurs ou les détenteurs de droits externes. [Voir Informations légales.](#)

Terms of use

The ETH Library is the provider of the digitised journals. It does not own any copyrights to the journals and is not responsible for their content. The rights usually lie with the publishers or the external rights holders. [See Legal notice.](#)

Download PDF: 30.01.2025

ETH-Bibliothek Zürich, E-Periodica, <https://www.e-periodica.ch>

SIA-Heft 1/1974

Stahlbau

Inhalt

Zum vorliegenden Heft. Von <i>U. Wyss</i>	73
Quelques réalisations récentes de ponts métalliques à tablier en béton armé. Par <i>A. Boon</i> et <i>J. P. Decoppet</i>	73*
Complexe Charles Veillon SA, Bussigny. Par <i>J. Ferromont</i>	77*
Einkaufszentrum ABM Winterthur. Von <i>K. Huber</i>	81*
Ein Hochregallager für komplette Maschinen. Von <i>H. Weber</i>	82*
Hochregallager für Spanplatten. Von <i>R. Wittmann</i>	84*
Industrialisierte Stahlbau-Vorfabrikation (USM-Ministahlbausystem Haller)	85*
Förderbandbrücke für Kiestransport	87*
Steiger-Anlage in Birsfelden	87*
Evolution dans la conception et la construction des ponts mixtes acier-béton en Suisse. Par <i>J. Petignat</i> et <i>H.-G. Dauner</i>	89*
Wachtablösung bei der Schweizerischen Zentralstelle für Stahlbau. Von <i>R. Schlaginhaufen</i>	94

SIA-Informationen

Veranstaltungskalender der SIA-Sektionen für das Wintersemester 1973/74	95
Das Central-Comité des SIA - im Bild vorgestellt	96*
Wahlen in Kommissionen. Gleitende Arbeitszeit im Generalsekretariat des SIA. SIA-Tag 1975 im Waadtland	97
Technik für den Menschen (Beitrag und Verantwortung des Ingenieurs zur Erhaltung der Lebensgrundlagen auf der Erde), 22. und 23. Februar 1974	98
Übersicht und neuester Stand der Management-Wissenschaft. Neue FIB-Seminare: Praxis der Ausbildung von Fugen und deren Abdichtung	99
FIB Baustellenbesichtigung Bausystem VE 66. Tagung der SIA-Fachgruppe für Verfahrenstechnik (FGV). Preisausschreiben der EUROPREFAB, Europäische Vereinigung für Vorfabrikation	100
ZIA, Zürcher Ingenieur- und Architekten-Verein: Jahresbericht des Präsidenten	101

Umschau

125-Jahr-Jubiläum des Österreichischen Ingenieur- und Architektenvereins. Bau von Wasserkraftanlagen in Laos. Schweizerische Bauzeitung	103
---	-----

Ankündigungen

Promotionsfeier an der ETH Zürich. VVS 74, Kopenhagen	103
---	-----

Öffentliche Vorträge	103
--------------------------------	-----

Anzeigenverwaltung

IVA AG für internationale Werbung
8035 Zürich, Beckenhofstrasse 16
Telephon 01 / 26 97 40, Postcheck 80 - 32735
Filialen in Lausanne und Genf

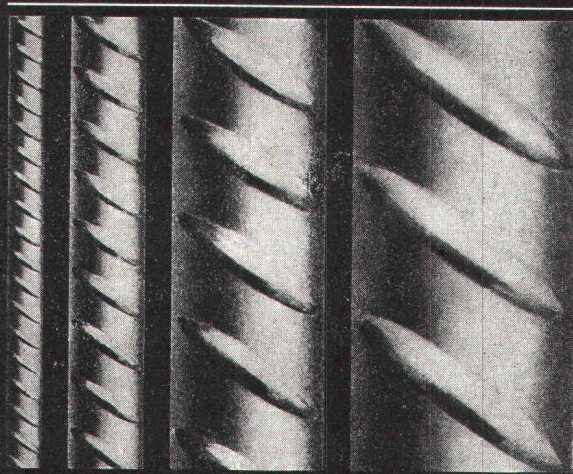

P. Bloch

BOX ULTRA

Seit Jahren sind die bautechnischen Vorteile von BOX  ULTRA bestens bekannt und unbestritten: Optimaler Verbund, Schweissbarkeit ohne Festigkeits-einbusse, höchste Brandsicherheit, grosse Material-zähigkeit und höchste Festigkeit.

Monteforno-Ingenieure entwickeln weiter: BOX  ULTRA erfüllt heute nicht nur alle Erfordernisse der SIA-Normen, sondern erlaubt bei gleichem Preis dank höchster Festigkeit wirtschaftlichere Konstruktionen bei grösserer Sicherheit.

MONTEFORNO

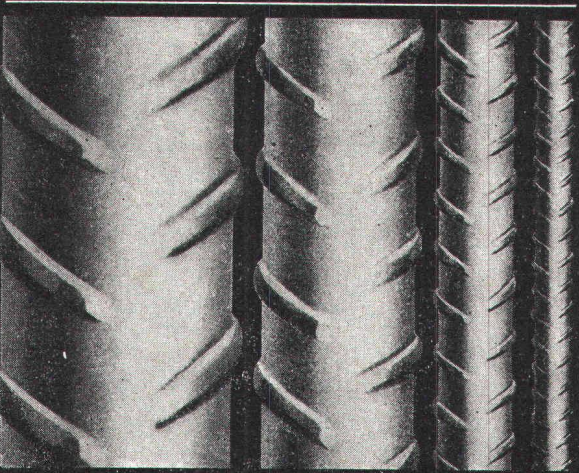

Monteforno, Stahl- und Walzwerke AG

Bodio/TI

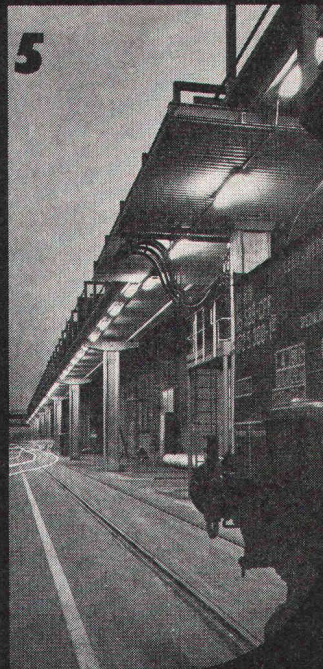
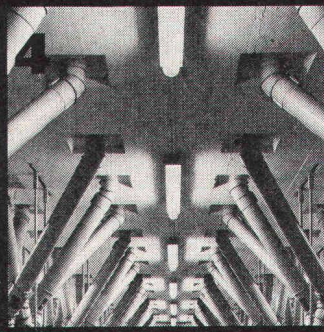
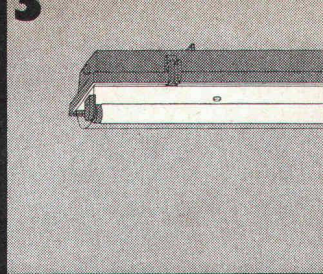
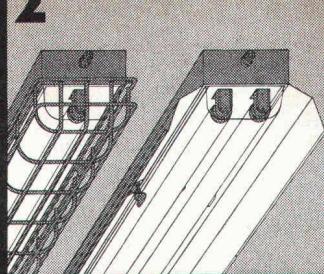
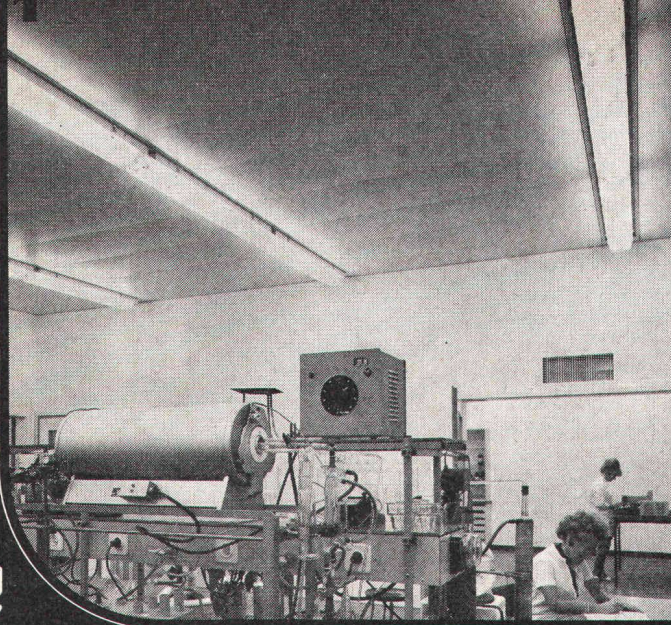

1 Explosionssichere Fluora-Leuchten im analytischen Labor der Firma Coffex AG in Schaffhausen.

2 Explosionssichere Fluora-Leuchte nach SEV, für Zweistift-Sockellampen 20 und 40 W, ein-, zwei- oder dreiflämmig, mit oder ohne Schutzkorb und Reflektor.

3 Fluora-Kunststoffleuchte in korrosionsbeständiger, staubgeschützter und spritzwassersicherer Ausführung, ein- oder zweiflämmig 20, 40 und 65 W.

Fluora-Kunststoffleuchten gibt es auch für Kühlräume sowie in explosions sicheren Versionen nach SEV für Ein- oder Zweistiftsockellampen 40 W.

4 Fluora-Kunststoffleuchten 1 x 40 W in der Bruggmühle Goldach.

5 Fluora-Kunststoffleuchten 2 x 40 W als Aussenbeleuchtung in der Säurefabrik Schweizerhall.

6 Fluora-Zivilschutzleuchten 1 x 40 W im Zivilschutzzentrum Rorschach.

7 Fluora-Zivilschutzleuchte mit Kunststoffraster-Abschirmung, ein- oder zweiflämmig 40 W.

8 Fluora-Spezialleuchte für Staub-, Feucht- und Nassräume, ein- und zweiflämmig 40 und 65 W, mit oder ohne Reflektoren.

Fluoreszenzleuchten für Räume mit besonderen umweltbedingten Einflüssen sind eine ausgesprochene Fluora-Spezialität!

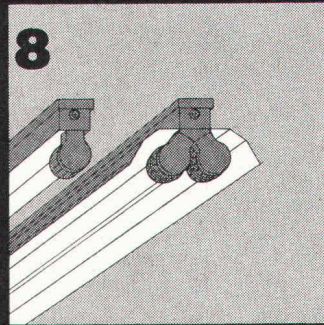
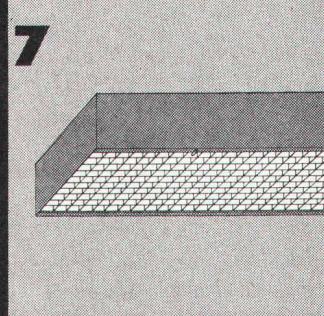
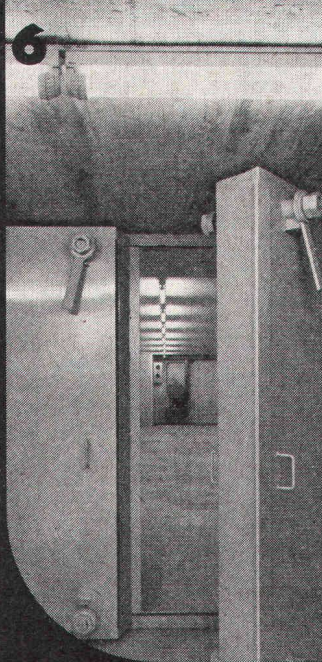

Das ist "Fluora" Licht

➔ **Hochwertige Leuchten** in Norm- und Spezial-Ausführungen für Anwendungsbereiche jeder Art, modern im Design, montagefreundlich konstruiert und sauber fabriziert in eigenen, leistungsfähigen Werkstätten.

➔ **Fachgerechte Planung** kleinster bis allergrösster Lichanlagen aufgrund lichttechnischer Normen, abgestimmt auf die jeweiligen Gegebenheiten und Anforderungen betriebstechnischer und gestalterischer Art.

➔ **Fluora-Licht bringt** gültige, wirtschaftliche Lösungen für Ihre Lichtprobleme... Fragen Sie unsere Lichtberater!

Fluora Herisau
Spezialfabrik für Fluoreszenzleuchten, Telefon 071 51 23 63
9102 Herisau



Die Schweizer Qualitätsfolie HESCOPLAN für Flachdachisolationen

Jetzt sowohl mit TREVIRA-hochfest armiert
als auch mit Glasvlies erhältlich

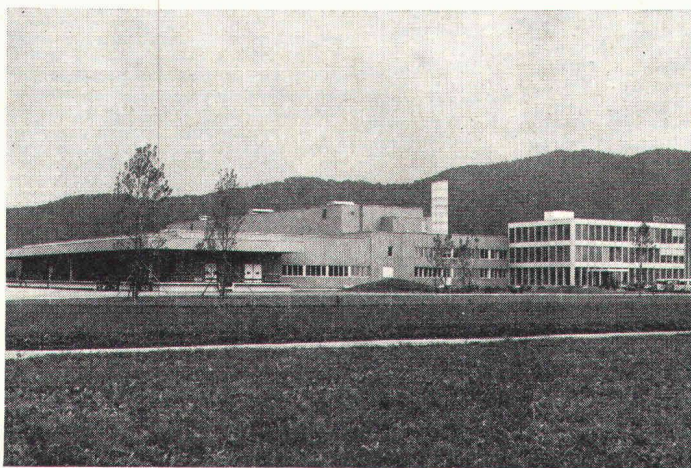

Hallenbad Uitikon ZH
Dachisolation mit **Hescoplan**

Besuchen Sie uns an der Fachmesse:
SWISSBAU in Basel, Halle 25, Stand 531

HESCO AG

CH-6301 Zug, Poststrasse 30
Telefon 042 / 21 12 55 / 21 12 56

Kegel-Stirrad-
Aufsteckgetriebe
mit Rücklaufsperr

Elektromotor
mit elastischer
Kupplung als
Hauptantrieb

Schaltbare
Klauenkupplung

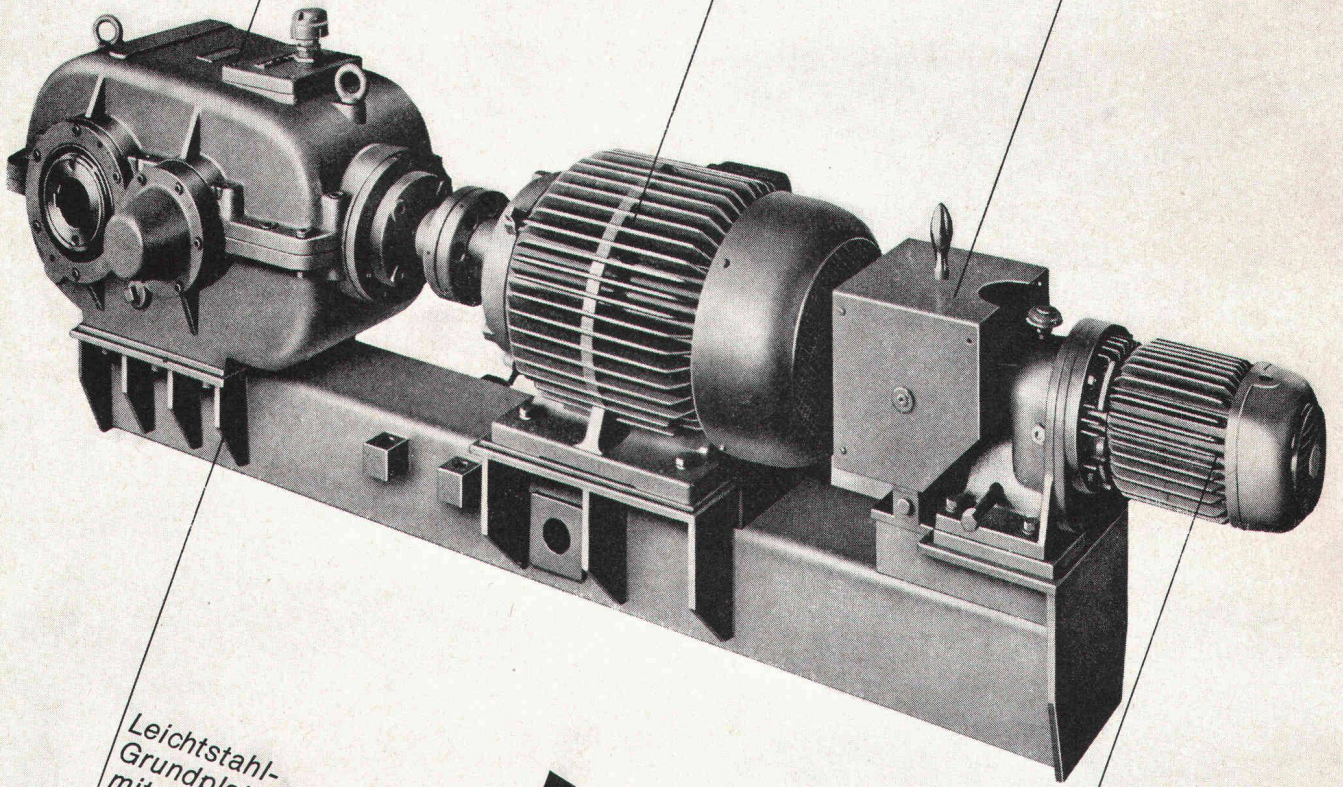

Leichtstahl-
Grundplattenträger
mit Bohrung für
Drehmoment-Abstützung

Stirrad-
Getriebemotor
als Kriechgang-
antrieb

Getriebe nach Mass - EINE Spezialität

L. KISSLING & CO. Maschinenfabrik
8052 ZÜRICH
Tel. 01/50 24 00 Telex 56086

KISSLING

Zum Beispiel diese Antriebsgruppe mit bewährten Elementen aus unserem reichhaltigen Getriebeprogramm, gebaut für Hochleistungs-Förderbänder in der grössten und modernsten Zementfabrik der Schweiz.

rasch und vielseitig ordnen mit Info-Box von Biella

BIELLA

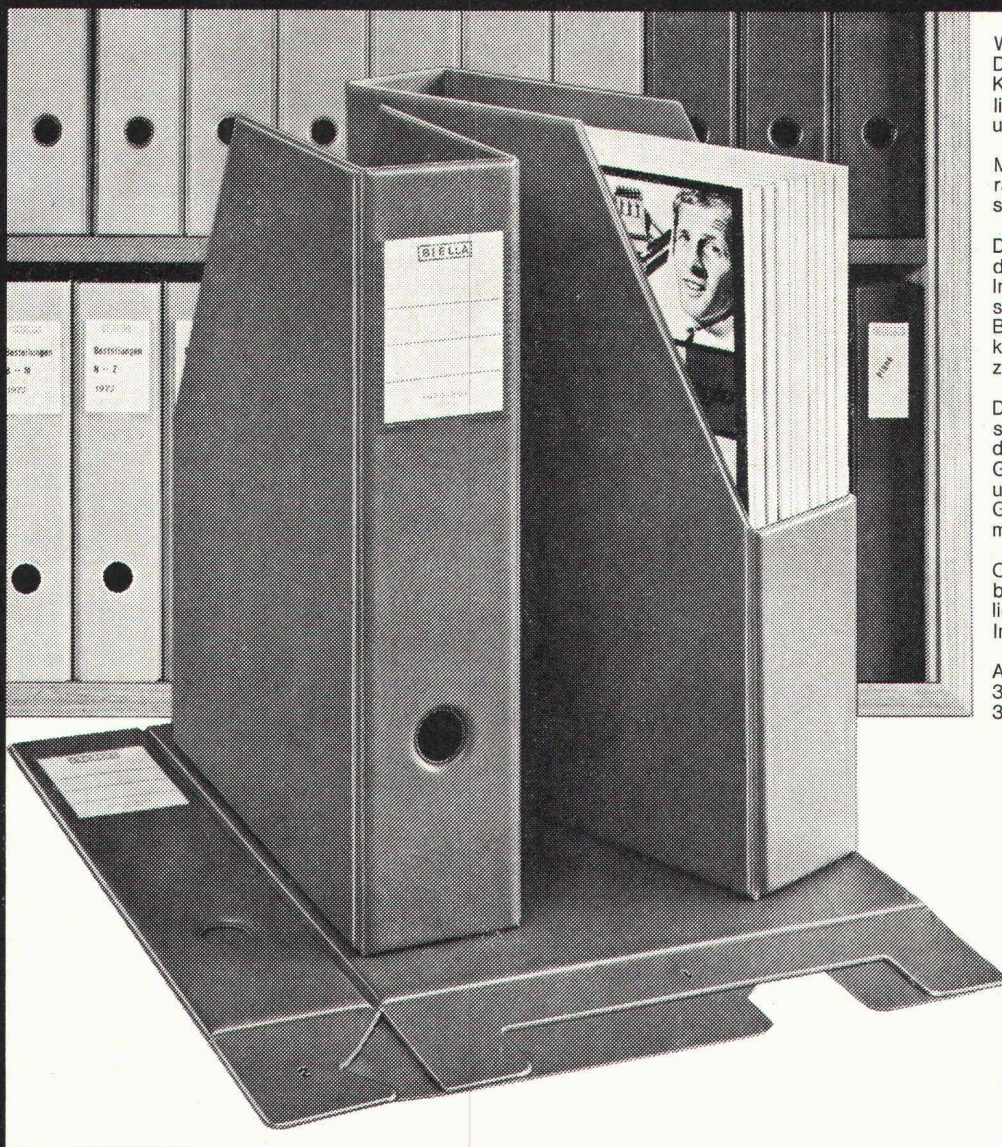

Wohin mit den Zeitschriften, Dokumentationen, Broschüren, Katalogen, Prospekten, Preislisten, Plänen, EDV-Listen, usw., usw.?

Mit der INFO-BOX schaffen Sie rasch eine klare und übersichtliche Ordnung!

Die INFO-BOX ergänzt sinnvoll das Ordnungssystem BIELLA. In Ihrer Aufmachung entspricht sie der Standardausführung des Briefordners PLASTICOLOR und kann ohne weiteres mit diesem zusammen eingereiht werden.

Die INFO-BOX ist ein form-schöner, qualitativ hochstehender Artikel zur Selbstmontage. Ganzplastic-Überzug, kratzfest und abwaschbar, Rücken mit Griffloch und Klarsichtfenster mit Einschiebe-Etikette.

Oben abgeschrägt, Rückenbreite 75 mm. Lieferung flachliegend mit Montageanleitung. In 3 Farben: blau, grün und rot.

Art. Nr.	für Format
359 400	A 4
359 500	A 5

**ORDNE
BESSER
MIT
BIELLA**

BIELLA-Artikel sind in Papeterien und Bürofachgeschäften erhältlich.

Biella AG, Fabrik für Büroartikel,
2501 Biel

BON

Ich interessiere mich für die INFO-BOX.
Bitte senden Sie mir Ihre Dokumentation.

BZ 73

Name / Firma _____

Adresse _____

An alle Architekten, Ingenieure,
Generalunternehmer und Stahlbauer,
die

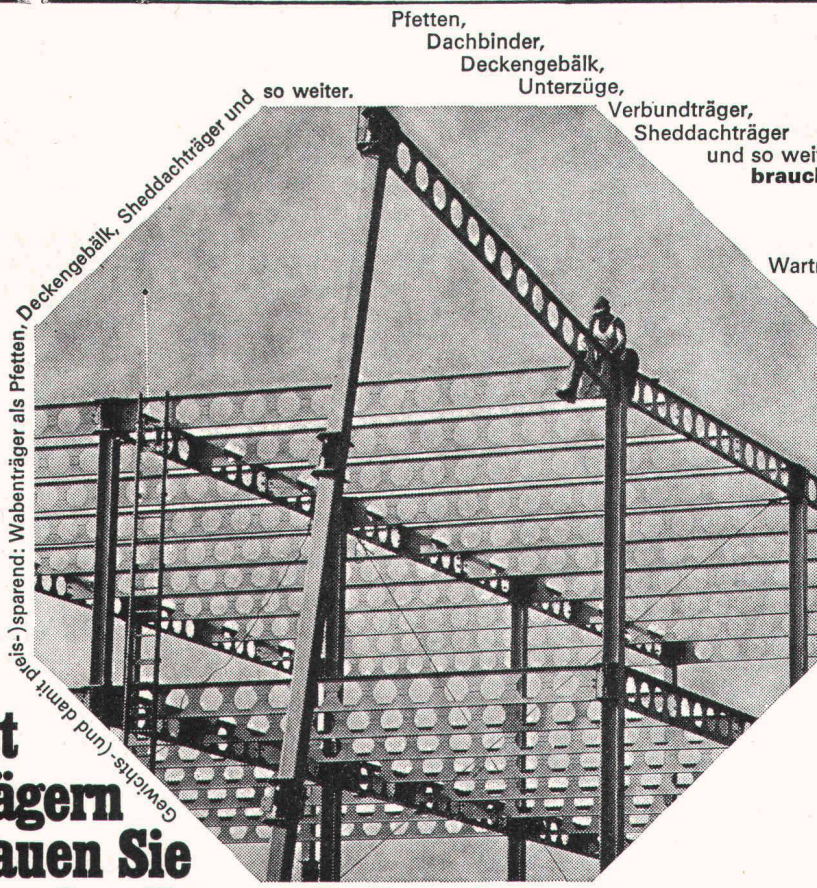

so weiter.
Deckengebälk, Sheddachträger und
Wabenträger als Pfetten, Deckengebälk,
Gewichts- (und damit preis-) sparend:

Pfetten,
Dachbinder,
Deckengebälk,
Unterzüge,

Verbundträger,
Sheddachträger
und so weiter

brauchen, respektive
Freiluft-Schaltanlagen,
Kranbrücken,
Rohrleitungsbrücken,
Wartmann-Normpasserellen,
Bürohäuser,
Schulhäuser,
Turnhallen,
öffentliche Gebäude,
Gemeindesäle,
Fabrikgebäude,
Garagen,
Lagerhäuser
und so weiter
bauen.

**Mit
Wabenträgern
bauen Sie
schneller und günstiger
und raffinierter!**

Wir behaupten viel. Doch was wir behaupten, können wir belegen. Geben Sie uns bitte Gelegenheit dazu: lassen Sie uns bei Ihrem nächsten Bauwerk offerieren. Wir tun das gerne für Sie (und für uns)!

Hier ein paar Hinweise darauf, warum Sie mit Wabenträgern schneller und günstiger und raffinierter bauen!

- weil Wabenträger weniger schwer sind
- weil sie deshalb weniger kosten
- weil sich das leichtere Gewicht auch beim Transport und bei der Montage günstig auswirkt
- weil das Trägheitsmoment grösser ist bei gleicher Randspannung
- weil Rohrleitungen und Kabel ungehindert verlegt werden können - ohne besondere Vorausplanung
- weil sie eine geringere Bauhöhe haben als etwa Fachwerkträger
- weil sie mit Zwischenblechen aufgestellt werden können
- weil sie auf patentierten Litzka-Automaten rationell und massgenau hergestellt werden

Dürfen wir Ihnen das alles mit genauen statischen Werten und mit Referenzen belegen? Und vielleicht mit einer Offerte?

Bitte geben Sie uns Ihre Adresse an - wir senden Ihnen alle Unterlagen völlig unverbindlich zu. Schon morgen!



Wartmann AG
4538 Oberbipp BE
Telefon 065 6 24 61

Einsenden an: **Wartmann AG, 4538 Oberbipp, oder telefonieren: 065 624 61**
Bitte senden Sie mir alle Ihre Unterlagen kostenlos zu.

WABENTRÄGER-DOKU-GUTSCHEIN
Name _____
Firmenstempel _____

Werberet Woodfill



Mobil- und Autokrane Für jeden Einsatz die geeignete Maschine

Dieselhydraulischer COLES-Autokran Modell Truck 18/22T

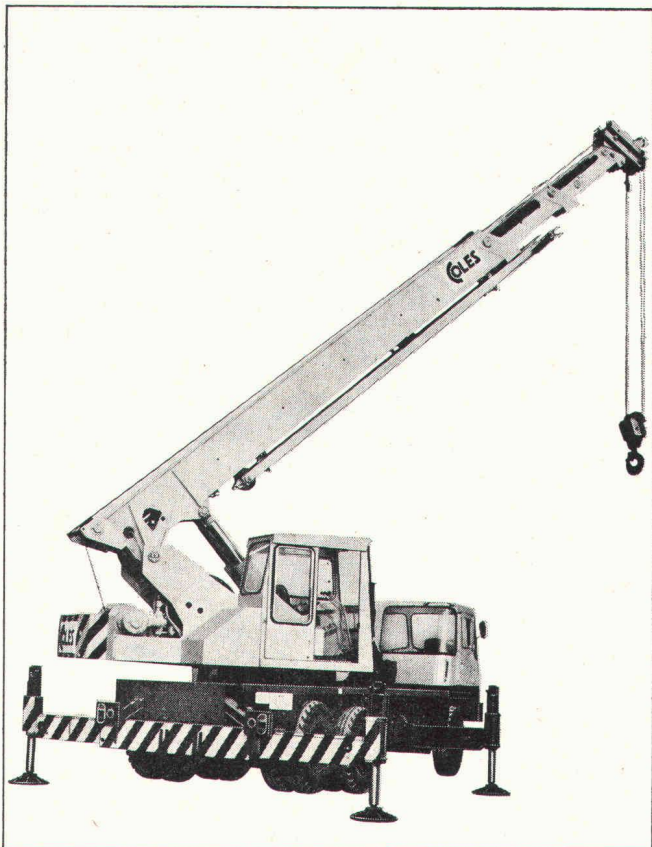

Dieselektrischer COLES-Autokran Modell Gargantua



Dieselhydraulische COLES-Mobil und Autokrane mit Teleskopausleger:

Modell	Tragkraft	Hakenhöhe	
		am Hauptausleger	mit Spitzenausleger
Hydra 4/6T	5,5t	10,0m	—
Hydra 5/7T	6,4t	10,0m	—
Hydra 6/8T	7,6t	10,0m	12,0m
Hydra 7/9T	8,2t	12,0m	15,0m
Husky 13/17T	15,3t	23,0m	29,0m
Husky 150T	20,0t	23,0m	29,0m
Husky 18/22T	20,3t	23,0m	29,0m
Truck 10/12T	11,0t	19,0m	25,0m
Truck 13/17T	15,3t	23,0m	29,0m
Truck 18/22T	20,3t	26,0m	34,0m
Truck 25/30T	27,5t	30,0m	45,0m
Truck 30/35T	32,0t	31,0m	46,0m
Truck 40/45T	41,0t	35,0m	50,0m

Dieselektrische COLES-Autokrane mit Gittermastausleger:

Modell	Tragkraft	Hakenhöhe	
		Normalausleger	Turmausleger
Illustrious	45,0t	70m	72m
Zealous	60,0t	75m	75m
Gargantua	81,5t	80m	—
Colossus	206,2t	110m	124m
aus deutscher Produktion:			
L 2002	100,0t	84m	76m
L 4000	130,0t	90m	90m
L 5000	165,0t	108m	112m

Modelle 2002 und 4000 auch auf Raupenfahrwerk lieferbar.

Verlangen Sie detaillierte technische Unterlagen, Referenzen oder eine sachkundige Beratung durch unsere Spezialisten.

Robert Aebi

Robert Aebi AG
Uraniastr. 31/33
8023 Zürich
Tel. 01/231750

Arbedo 092/254761
Landquart 081/512542
Renens 021/344212
Zollikofen 031/573636

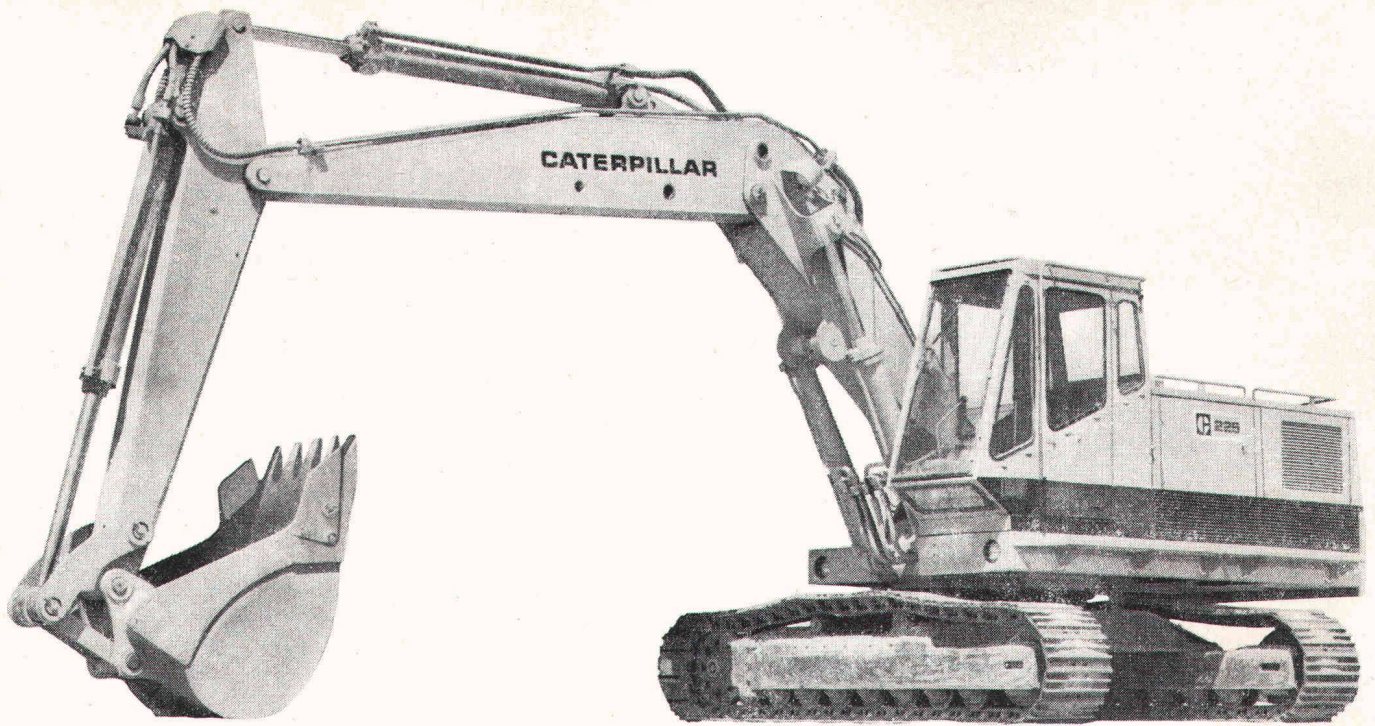

Caterpillar-Hydraulikbagger 225
900-Liter-Tieflöffel
Einsatzgewicht 22 Tonnen

So gut wie jedes andere Caterpillar-Gerät

Nach weltweit bewährten Caterpillar-Normen entwickelt und gebaut. Das bedeutet Entwicklung, Konstruktion und Fabrikation in einer Hand. Ein hundertprozentiges Caterpillar-Gerät, mit den Vorteilen nur eines Verantwortlichen für alle Komponenten.

Ein Wort zum Service. AMMANN hat vor Jahrzehnten schon damit begonnen, eine umfassende Serviceorganisation aufzubauen. Spezialisten im Innen- und Aussendienst sorgen für einen Tag und Nacht funktionierenden Ersatzteildienst.

15 Serviceberater tragen dazu bei, dass Maschinen bei niedrigen Betriebs-, Reparatur- und Unterhaltskosten einen hohen Verfügbarkeitsgrad aufweisen.

**AMMANN und Caterpillar.
Darauf kann man sich verlassen.**

Caterpillar-Hydraulikbagger

Ein Gerät mit Leistungen, die Sie von einem Caterpillar-Gerät erwarten.

Caterpillar, Cat und  sind Warenzeichen der Caterpillar Tractor Co.

AMMANN

ULRICH AMMANN, Baumaschinen AG
4900 Langenthal

Telefon 063/2 27 02, 2 51 22, 2 52 01

S 174

Bei der Wahl des Baumaterials entscheiden Sie über Ihre Heiz(öl)kosten!

Über Jahrzehnte!

Deshalb sollten Sie bereits bei der Planung das richtige Baumaterial wählen.

Es kann Ihnen nicht (mehr) gleichgültig sein, wie die Heizöl-abrechnung aussieht. Rechnen Sie in Franken und Rappen – Ihren Mietern zuliebe – wählen Sie Durisol.

Wir fabrizieren: Mauersteine, Isolierplatten, Hohlkörperdecken, Fassadenelemente, Dachplatten und Duripanel.

Vergleichen lohnt sich. Rufen Sie uns an. 01/88 69 81.

Durisol

Durisol Villmergen AG, 8953 Dietikon, Badenerstr. 21

Copperweld

Erdleitungen
Mise à la terre en profondeur

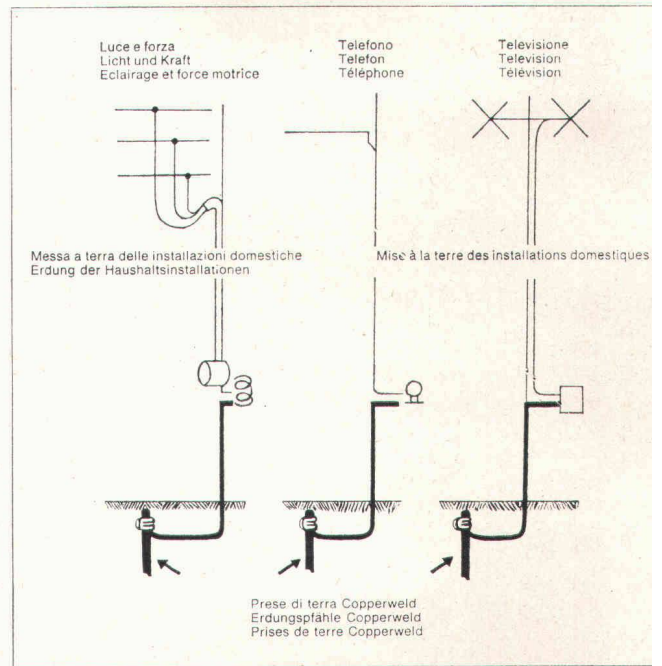

Die vollkommene Erdungslösung für elektrische Stromkreis Radio, Telefon, Blitzschutzanlagen

von Wohngebäuden, Bauernhäusern, Fabriken, Werkplätze Tankanlagen, Seilbahnen, Metallkonstruktionen und selbst von Bäumen.

La solution idéale pour la protection des installations électriques, de transport d'énergie, de distribution, de signalisation et de communication.

Protection contre la foudre des immeubles, des constructions métalliques, réservoirs de carburant et téléphériques et même des arbres.

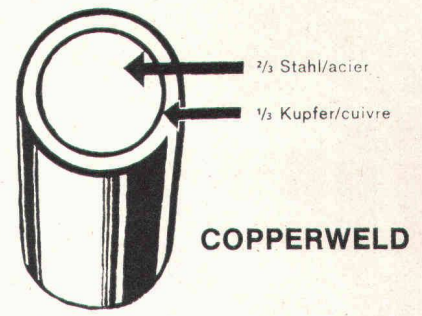
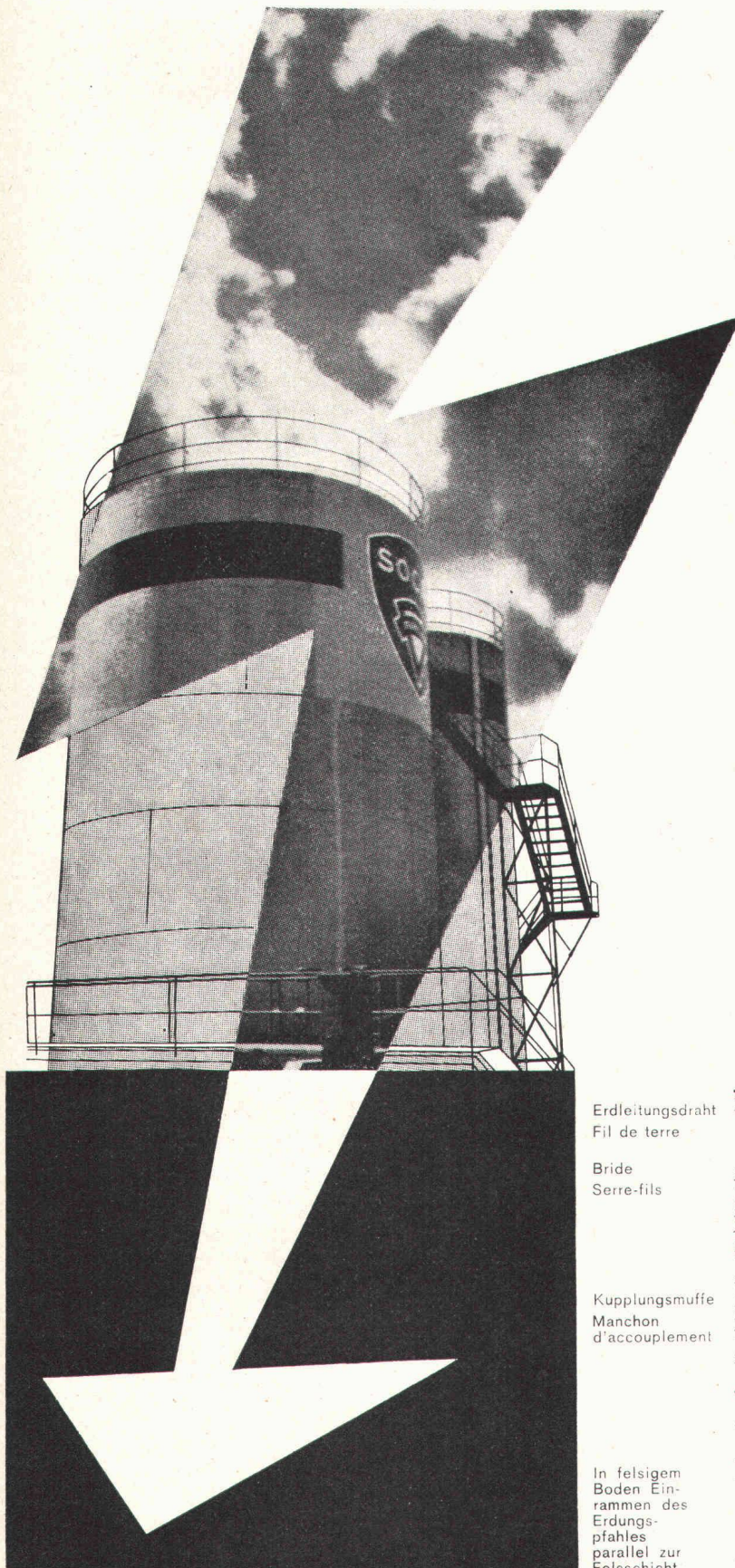

Erdleitungsdraht
Fil de terre
 Bride
Serre-fils
 Kupplungsmuffe
Manchon
d'accouplement

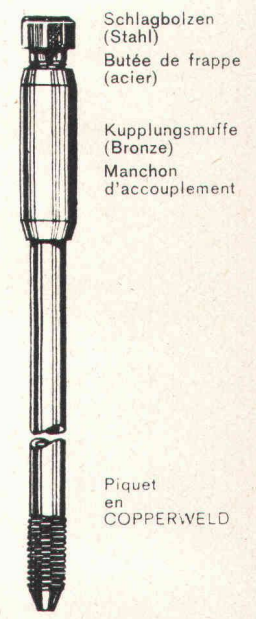
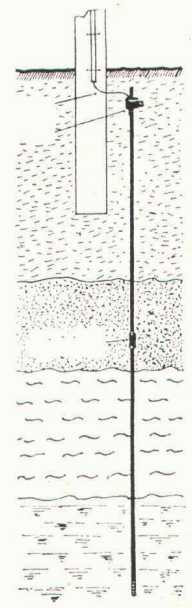

In felsigem Boden Einrammen des Erdungspfahles parallel zur Felsschicht

Dans les terrains rocheux enfoncement oblique parallèlement à la couche du roc.

S. A. HENRI ALLISON, Fabrique de moteurs M.V., 2024 SAINT-AUBIN NE, tél. 038 / 55 12 83

MBA Kurz-Information

P&H-Auto-Hydraulikkran

P&H – der überlegene Kran aus den USA. Gebaut von einem weltberühmten Hersteller – Harnischfeger. Berühmt für seine aussergewöhnlich robusten P&H-Chassis. Berühmt für seinen ausgeklügelten, leistungsfähigen und präzis arbeitenden Oberwagen. Berühmt für das ideale Zusammenspiel von Unter- und Oberwagen.

● P&H-Auto-Hydraulikkrane (Modellreihe T) gibt es in 6 verschiedenen Ausführungen; von 13 bis 70 t Tragfähigkeit. Mit Hakenhöhen von 26 bis 52 m. Mit drei oder mehr Achsen. Mit Fernsteuerung des Unterwagens von der Krankabine aus. Mit Teleskop-Scherenabstützung (exklusiv bei P&H!). Und von einzigartig niedriger Bauweise.

● P&H-Auto-Hydraulikkrane sind bereits den Schweizer Normen angepasst.

Lassen Sie sich genauer von uns über alle P&H-Hydraulikkrane informieren. Es wird sich für Sie bezahlt machen.



MBA

- für grosse Lasten

MBA, 8600 Dübendorf, Tel. 01 85 00 21

Servicestellen und Ersatzteildienst in Dübendorf: Tel. 01 85 00 21, 6593 Cadenazzo: Tel. 092 62 16 27, 3422 Kirchberg: Tel. 034 30 52 5, 7320 Sargans: Tel. 085 24 6 90

Hochdruckhydraulik im Brückenbau

BIERI

Bieri AG
Maschinenfabrik
Sägestrasse 15
CH-3097 Liebefeld
031/53 09 73

Bieri-Gleitschalheber für Brückenpfeiler
Bieri-Vorspannhydraulik
Bieri-Mobilhydraulik zum Überhöhen und Vorschieben
Bieri-Flachpressen für das Auswechseln von Widerlager usw.

Bieri-Hochdruckhydraulik – ein Begriff für Know-how
und Zuverlässigkeit.

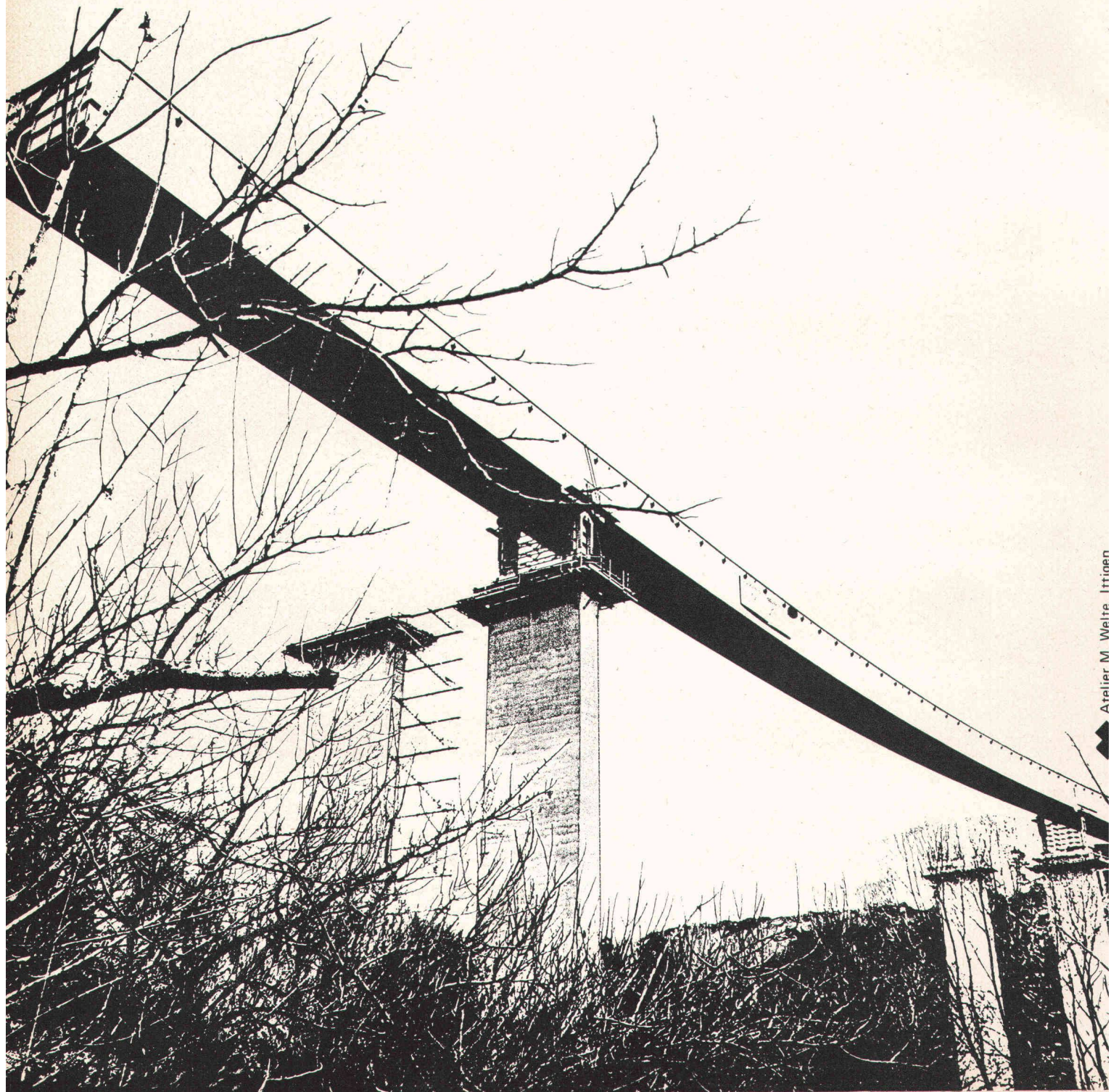

Mein Mann schwört auf KABA®-Schlösser

weil sie so viel
sicherer sind...
und besser...
und universeller...

Für mich ist's
vor allem eine
Frage des Komforts

KABA Schlüsselkomfort

KABA Schlüssel sind beidseitig verwendbar und stecken daher immer richtig.

KABA Schlüssel haben glatte Kanten – also keine Zacken, die Kleider und Taschen beschädigen.

KABA Sicherheit

KABA 20 Schlösser stehen unter Patentschutz. KABA 20 Schlüssel können nur durch den Besitzer gegen Unterschrift nachbezogen werden. Jedem Schliesszylinder und jeder Schliessanlage liegt ein Sicherheitsschein bei, der zur Registrierung der Unterschrift dient. KABA 20 bietet Millionen von Schliessvarianten, daher keine Wiederholungen. Grösste Flexibilität in der Gestaltung von Schliessanlagen.

KABA Service

Fachkundige und seriöse Sicherheitsberatung durch unsere Spezialisten. Verkauf und Service durch den Eisenwaren- und Beschlägefachhandel.



KABA®

BAUER AG

CH-8620 Wetzikon ☎ 01 77 01 81

Eggenburg/Wien
Walton-on-Thames/London

Belgien, Dänemark, Deutschland,
Frankreich, Griechenland, Israel, Italien
Niederlande, Norwegen, Schweden

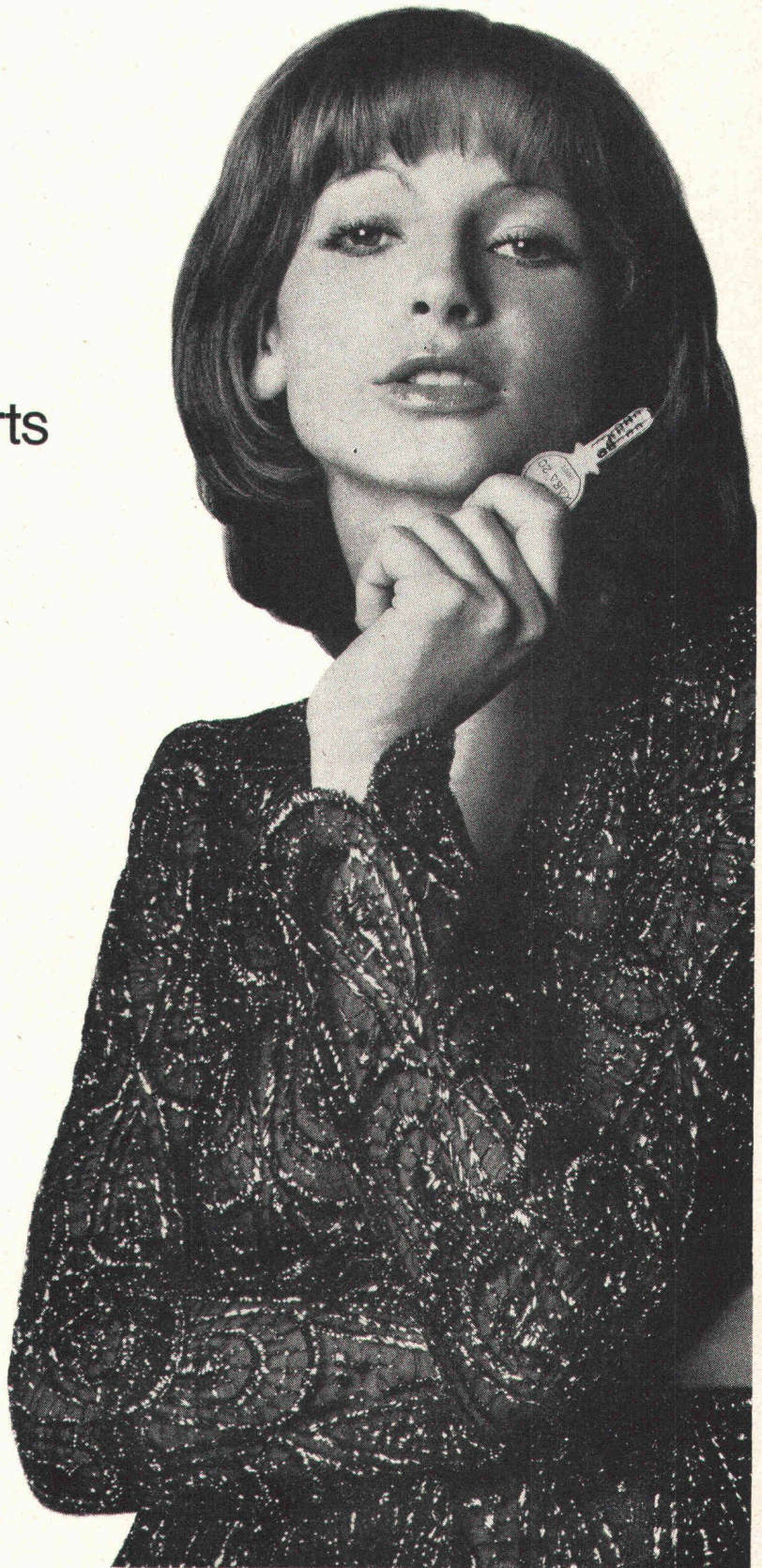

nicht **Laufen Sie mit geschlossenen Augen daran vorbei**

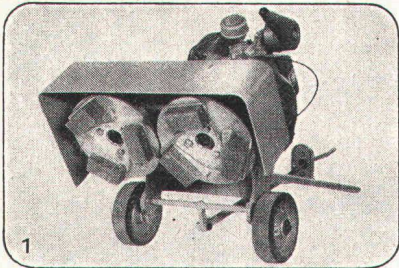

1 Hochleistungs-Schleifmaschine für Beton und Terrazzo (z. B. zum Staubfreimachen von Betonböden). Die Maschine mit der grossen Leistung.

2 Beton- und Asphaltfräse. Entfernt Verkehrsmarkierungen, ohne die Unterlage zu beschädigen, schneidet Fugen für Verkehrsmarkierungen, rauht Böden auf, entfernt Betonschlemme.

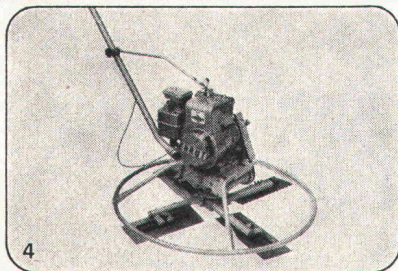
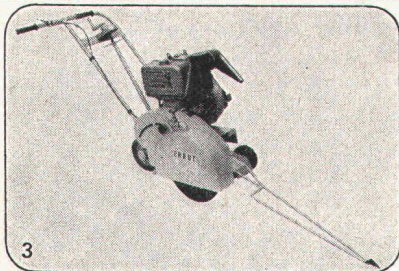

3 Leichter, äusserst preisgünstiger Fugenschneider für Beton und Asphalt. Schnittbreite bis 25 mm, Schnitttiefe bis 10 cm.

4 Beton-Glätmaschine für gleichmässige, porenfreie Oberflächen.

5 Handhammer zum Aufrauen von Betonwänden, Stocken, Entfernen von alten Beschichtungen usw.

6 Schweres Hand-Aufrauherät mit 3 Bearbeitungskronen für grössere Leistung.

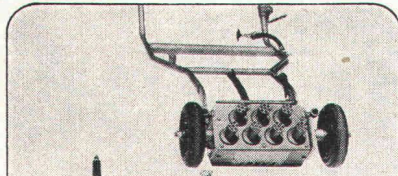
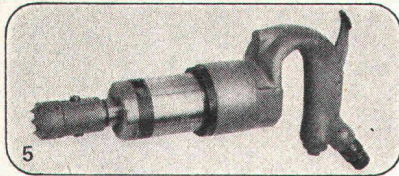

7 Das sind die Arbeitswerkzeuge des Beton-Aufrauherätes U-7 (schwere Ausführung), unten und L-7 (leichte Ausführung), oben.

8 Betonboden-Aufrauherät. Für die Erstellung von Haftbrücken auf Betonoberflächen. Erhöht die Haftfestigkeit der Beschichtungen. Entfernt schadhafte Beläge. Korrigiert Überhöhungen. Macht Betonflächen eben, griffig, hart, frei von Graten, Nestern, blättrigen und mürben Schichten. Mit unglaublicher Leistung, sauber, cm² für cm². Für Strassen, Pisten, Plätze, Keller, Industrieböden, Brücken, Balkone usw.

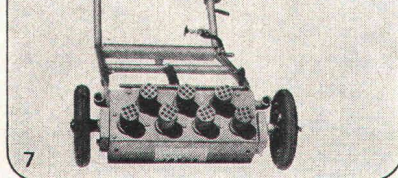
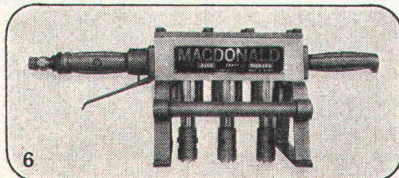

ERRUT-Maschinen sind moderne Helfer für bessere, schnellere, darum wirtschaftlichere Bearbeitung von Beton- und Asphalt-Oberflächen aller Art. Sie ersetzen die bisher praktizierte kostspielige manuelle Arbeit und helfen Ihnen so, die Preise fest in die Hand zu nehmen.

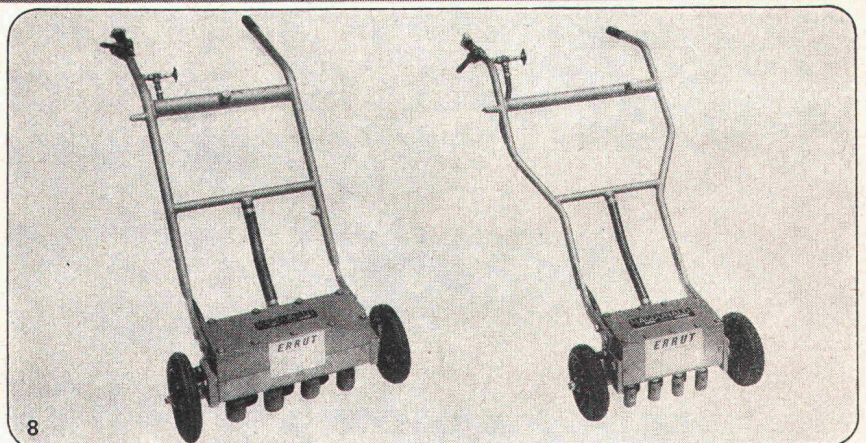

Vorführung
Beratung
Verkauf
Miete
Service

Verkaufsgesellschaft für **SIG** Pressluftwerkzeuge

PRELUWAG

Preluwag, 8001 Zürich
Nüscherstrasse 31
Telefon 01/23 46 58/59

Hier baut man für die Zukunft: auf RHS Profilen

RHS Profile haben alle bekannten Vorzüge der Stahlkonstruktionen. Hinzu kommen spezifische RHS-Vorteile, die für Architekten, Ingenieure und Bauherren je länger je mehr ins Gewicht fallen.

Mit RHS Profilen spart man nämlich Gewicht ein und verkürzt die Bauzeit – was selbstverständlich die Baukosten senkt. Dazu sind RHS Profile sehr stabil und verwindungsfest. Und sie haben hochwertige Schweissqualitäten. Sie lassen Leitungen verdeckt einbauen und vereinfachen die Konstruktionsanschlüsse. Sind das etwa keine Gründe, auf die man bauen und vertrauen kann?

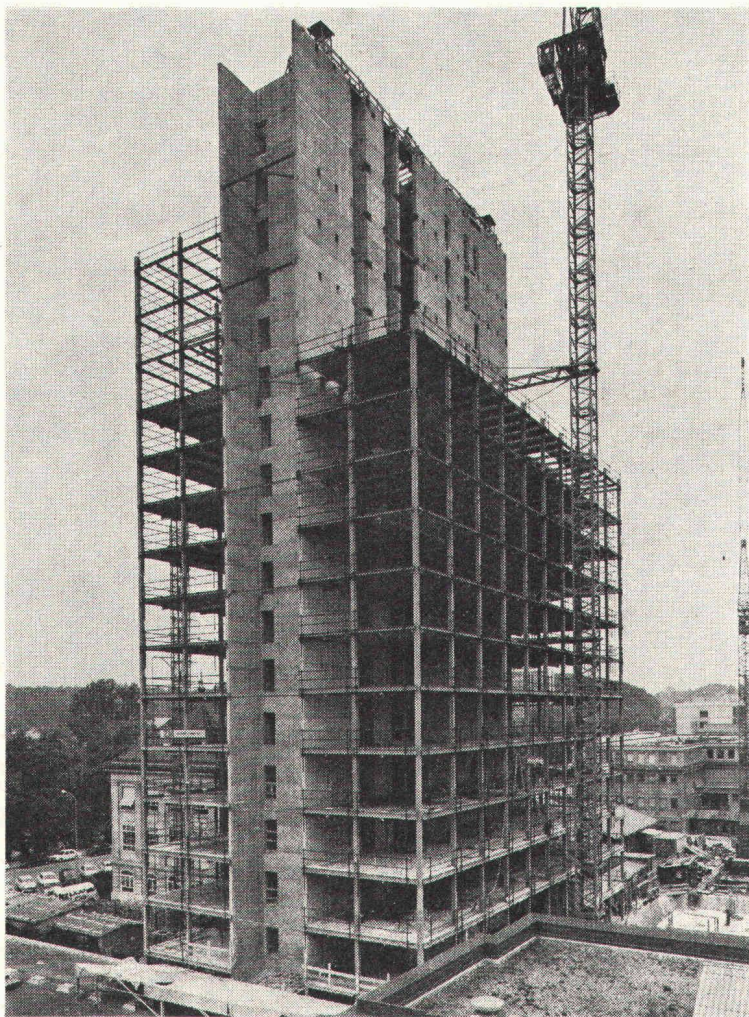

Fernsehhochhaus, Genf

S RHS Profile

Generalimporteur:

Jansen AG,
9463 Oberriet SG
Telefon 071 781244

Verkaufszentrale für die französische Schweiz:

Notz + Co AG, Brügg-Biel
Abt. Sid. Produkte
Postfach, 2501 Biel
Tel. 032/29911/25522
(ab 8. 3. 74 Tel. 251125)

Lagerhalter:

Debrunner AG, St. Gallen
071 291151, 071 291161
Debrunner AG, Frenkendorf
061 944044
Kindlimann AG, Wil SG
073 223131
Pestalozzi + Co., Zürich
01 251640
Pestalozzi + Co., Lugano
091 592531
Stocker + Co., Luzern
041 220704
Francillon + Cie SA, Crissier
021 351161
Kiener + Wittlin AG
Bern 031 222311
Zollikofen 031 860911
Noverraz + Cie SA, Genève
022 329020

GROSS-BENZINABSCHIEDER PASSAVANT

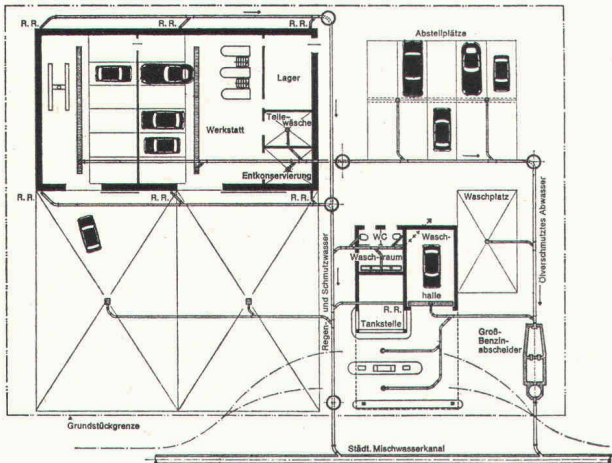

Einbaubeispiel eines Gross-Benzinabscheiders
Unterlagen mit allen Berechnungsgrundlagen bei

WERNER MAAG
8032 Zürich, Zeltweg 44
Telefon 01 / 32 75 80

Name: _____
Adresse: _____ BZ 3

Leistung 10—250 l/s
mit oder ohne Ölüberlaufrinne und Alarmanlage.

Gross-Benzinabscheideranlagen werden an Ort und Stelle betoniert, dazu stellen wir Planzeichnungen mit allen Aussparungsmassen zur Verfügung.

30 l/s und 50l/s Abscheider werden auch in Fertigbauteilen geliefert und durch uns versetzt.

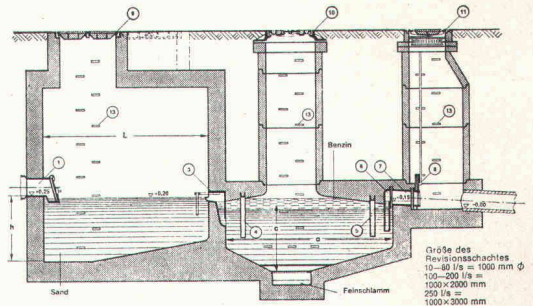

Wir liefern auch alle Arten von
FETTABSCHIEDERN

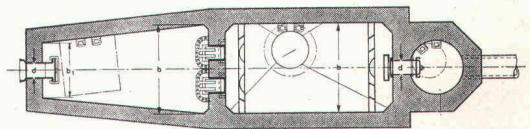

KRÜGER

Wer friert schon gerne auf dem Bau?

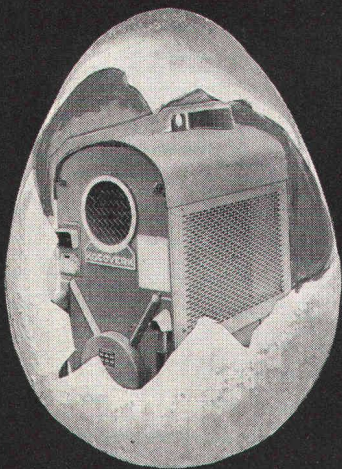

**KOCO — das Ei
des Columbus auf
den Winterbaustellen!**

Besonders wenn es so leistungsfähige KOCO-Heizgeräte gibt. Man sagt ja, sie seien die beliebtesten auf den Schweizer Winterbaustellen. Weil darin vorteilhafte Eigenschaften vereinigt sind: Leistungsstärke, einfach in der Bedienung und äusserst günstig dimensioniert. Das merkt man gleich, wenn man die Geräte im Bau verschieben muss. Stimmt's? Alles andere mündlich am Telefon. Sie können die Geräte mieten oder kaufen. Dezentralisierte Auslieferungslager in der ganzen Schweiz.

Krüger+Co

8155 Oberhasli ZH
3123 Belp BE
4149 Hofstetten bei Basel
6596 Gordola TI

9113 Degersheim SG
Telefon 071 54 15 44

Telefon 01 94 71 95
Telefon 031 81 10 68
Telefon 061 75 18 44
Telefon 093 67 24 61

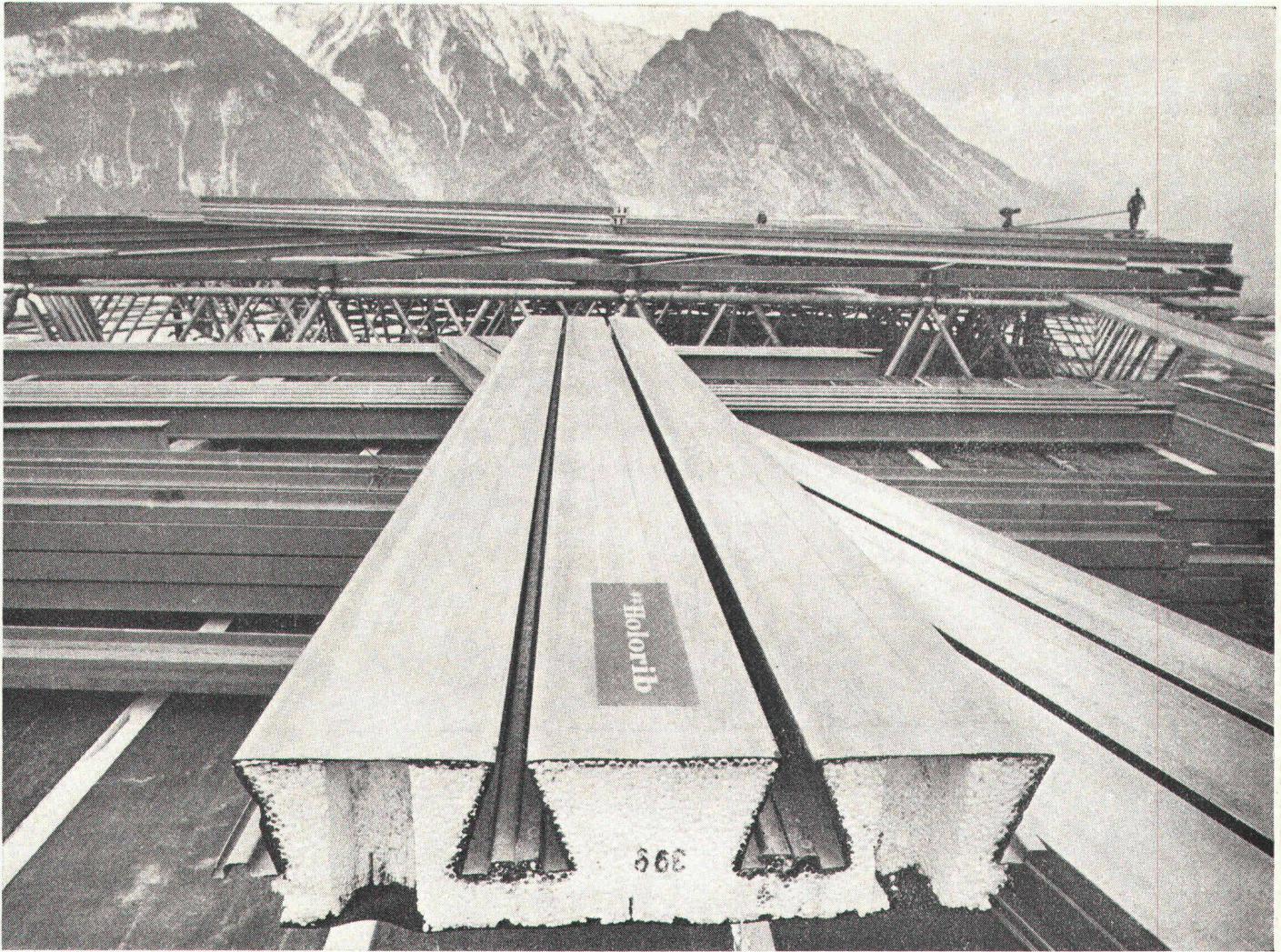

*Bauherrschaft: Generaldirektion PTT, Bern
 Architekten: H. + P. Wenger, Brig
 Ingenieure: Teyssere & Candolfi, Sierre
 Stahlbau: MERO-Stahlbausystem
 Bedachung: Kruppenacher & Co. AG, Brig
 A. Müller, Visp*

Satellitenstation Leuk 4500m² Holorib-DLW Warmdach-Fertigelemente

Die Satellitenstation Leuk musste witterungsbedingt in kürzester Zeit gebaut werden. Da liegt es nahe, dass die verantwortlichen Baufachleute Holorib-DLW-Warmdachelemente verwendet haben.

Die Argumente sind ja auch einleuchtend: Holorib-DLW sind einschalige Warmdachelemente, deren Oberseiten mit Polystyrolhartschaum und einer Bitumendachpappe versehen sind.

Diese Fertig-Dachelemente können bei jeder Witterung verlegt werden und bieten sofort eine wirkungsvolle Bedachung. Holorib-DLW-Dachelemente werden auf

die Konstruktion gelegt und sind freitragend. Geringe Konstruktionsgewichte und hohe Belastbarkeit kennzeichnen die Holorib-Dachelemente. Ein weiterer Vorteil ist die sehr hohe Isolationsfähigkeit ($k = 0,36$ bis $0,41$). Holorib-DLW sind in Fixlängen bis zu 10 m lieferbar – franko Baustelle.

Holorib SA, 2, rue Vallin, 1201 Genève
 Telefon 022 31 81 60

Holorib-Dokumentation

Senden Sie mir bitte die vollständigen Unterlagen über:

- Holorib
- Holodeck
- Holorib-DLW (Warmdachelemente)
- Referenzliste Holorib

Firma _____

Adresse _____

Sachbearbeiter _____

Holorib SA, Genf, 2, rue Vallin, Telefon 022 31 81 60



**** Holorib®**

MABILIA & CIE, Locations d'engins

Grues téléscopiques hydrauliques

GROVE	75 t., ht. 54 m, avec fléchette
P. H.	60 t., ht. 45 m, avec fléchette
GROVE	41 t., ht. 45 m, avec fléchette
GROVE	18 t., ht. 31 m, avec fléchette
BANTAM	16 t., ht. 25 m, avec fléchette
BANTAM	14 t., ht. 18 m, avec fléchette

GRUES

flèches treillis
LIMA 35 t., ht. 51 m

ENGINS

Elévateur 12 t., ht. 5,30 m
Elévateur 2 t.

CAMIONS

Semi-remorques long 18 m

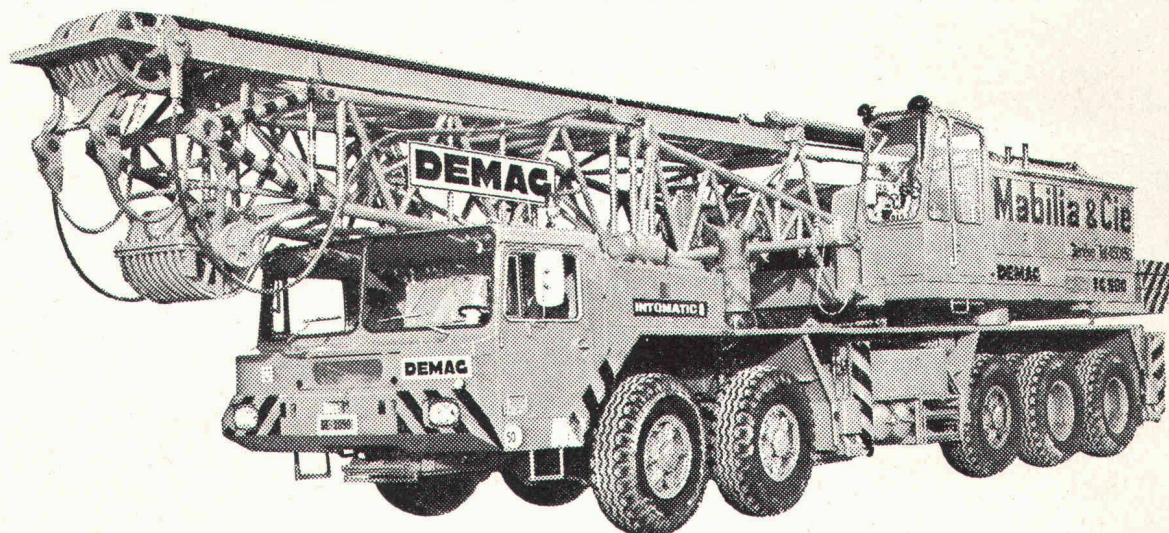

Nouvelle grue DEMAG flèche treillis.
Force de levage 140 t. — Hauteur maximum 111 m

ch. de la Verseuse, 1211 AIRE-GENÈVE, tél. 022 / 45 01 50

Bauteile der Zukunft

HUBER Verbundelemente

Aus wirtschaftlichen und architektonischen Gründen ist der moderne Fassadenbau ohne vorgefertigte Bauelemente nicht mehr denkbar. Mehr noch als in anderen Bereichen der Bautechnik sind hierbei qualitativ beste Werkstoffe, fachgerechte Verarbeitung und reiche Erfahrung unerlässlich. Wir bieten Ihnen Verbundelemente von optimalsten Erfordernissen.

Huber-Verbundelemente

- sind einbaufertige Wand- bzw. Brüstungselemente;
- leicht und schnell zu montieren;
- ermöglichen ökonomisches Planen, rationelles Bauen und dekoratives Gestalten;
- besitzen bei geringen Stärken und minimalem Gewicht hervor-

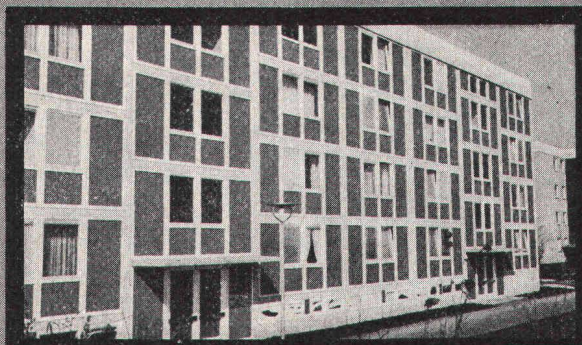

- ragende Isolier- und Festigkeitseigenschaften;
- bestehen aus farbigem Glasal oder aus streichfähigem, autoklaviertem Eternit;
- können voll-variabel hergestellt werden (nach Ihren Fertigungs- und Größenangaben).



Holzbau · Holzverarbeitung · Elementebau
HUBER & SOHN
8090 BACHMEHRING · Telefon (080 71) 30 51

Lieferfrist in Fixmass inkl. Einleimer: 4—5 Wochen

Vertretung für die Schweiz: **HANS MEISTER** Luchswiesenstrasse 31, 8051 Zürich
Telefon 01 / 41 62 79



Stienen + Tröhler AG stellt vor:

System VARITEC

ein Baukastensystem mit universellem Anwendungsbereich

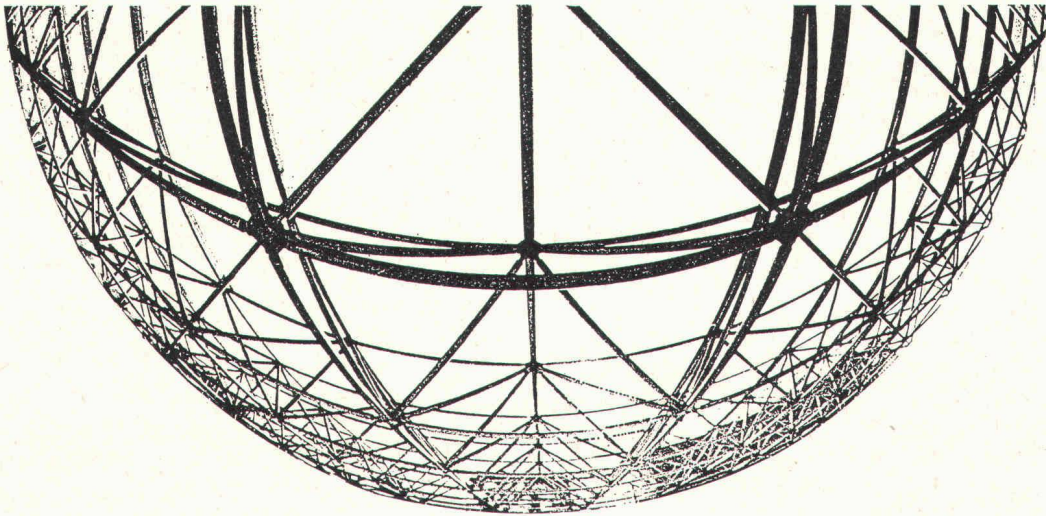

Unsere Welt wird immer mobiler. Die heutige Zeit fordert ein ökonomisches Bauen mit flexiblen, variablen Strukturen. – Aus dieser Erkenntnis heraus entstand VARITEC, ein durchdachtes Raumfachwerk, das durch die Verbindung von Stäben und Knoten entsteht.

Die VARITEC-Konstruktion bietet dem Architekten + Unternehmer eine Reihe entscheidender Vorteile:

... beispielsweise in dieser Ausstellungshalle, in der eine gelungene Kombination von Tragwerk und modernen Fassadenelementen erreicht wurde.

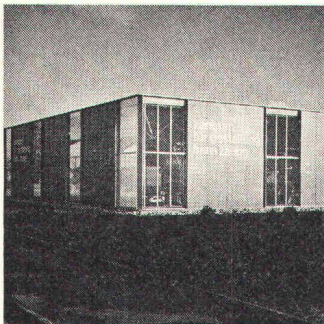

Wo lässt sich VARITEC sonst noch anwenden?

Beim Erstellen von Fabrikations-, Lager- und Ausstellungshallen, Supermärkten, Sporthallen, Tribünenüberdachungen usw. Ausserdem bei der Konstruktion von prov. Überdachungen, Reklamegerüsten usw.

Die Innenaufnahme zeigt, wie harmonisch sich grosse technische Zweckmässigkeit mit architektonischer Schönheit unter Verwendung von VARITEC-Elementen zusammenfügen lässt.

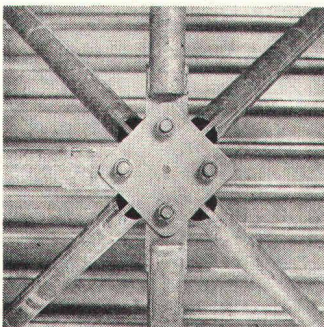

Mit VARITEC lässt sich schnell und wirtschaftlich bauen. – Grosse Spannweiten lassen sich stützungsfrei ausführen. – Der Materialaufwand ist optimal. – VARITEC bietet grösstmögliche Flexibilität und Variabilität ... und nicht zuletzt: VARITEC lässt sich universell anwenden ...

Die Rohrstäbe des VARITEC-Raumfachwerkes besitzen besonders günstige statische Werte. Geringes Gewicht und kleine Abmessungen bieten beste Voraussetzungen für Transport und Lagerung.

In den geschraubten Verbindungen der Stäbe und der Knoten liegt das «Geheimnis» der schnellen und rationellen VARITEC-Bauweise. ✓

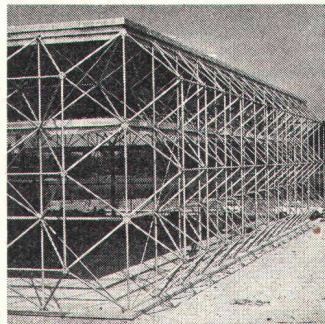

Es lohnt sich, das vielseitige VARITEC-Baukastensystem näher kennenzulernen. Verlangen Sie mit dem Coupon detailliertes Informationsmaterial.

COUPON

Ich möchte gerne mehr über Ihr VARITEC-Raumfachwerk wissen und wünsche:

- ausführliche Dokumentation SBZ
- unverbindlichen Besuch

Name: _____

Adresse: _____

Bitte einsenden an:
Stienen + Tröhler AG, Monbijoustrasse 27, 3001 Bern/Schweiz

Wenn

es kritisch wird, durch Druck, Schlag, Schwingungen, Erschütterungen oder Erdverwerfungen-

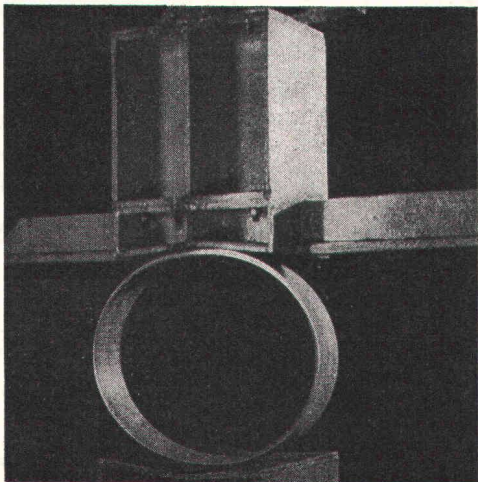

dann

fällt Ihnen die Entscheidung leicht -

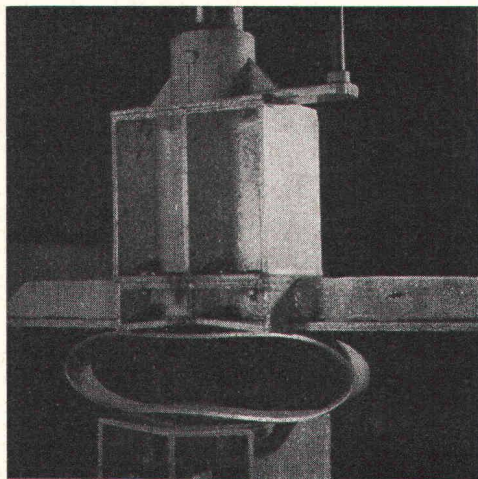
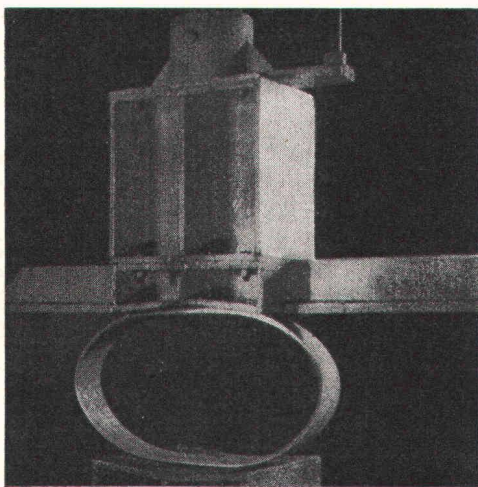

Duktile Gußrohre

sind verformbar, bruchfest und korrosionsbeständig

Fragen Sie

KÄGI & Co., 8401 Winterthur, Paulstrasse 7,
Telefon 052/236331 Vertretung und Lager der
HALBERGERHÜTTE GmbH Brebach-Saar

Dachterrassen würden esser's Gully wählen!

Problemlose Sicherheit für das wirksame Entwässern von Flachdächern, Balkonen, Loggien und Terrassen.

Tausendfältig bewährte Bauelemente, die schon heute den Anforderungen von morgen genügen.

Die im Baukastensystem entwickelten Gullys machen echte Problemlösungen möglich.

esser's Gully: mit wenigen genormten Teilen beste Gewähr für fehlerfreie, praxisgerechte Montage mit wenigen Handgriffen.

Kein Werkzeug notwendig: bohren, nieten, löten, verschrauben entfallen dank durchdachter Konstruktion.

esser's Gully werden selbstverständlich komplett, baustellengerecht verpackt, abgeliefert.

Flexible Verbindung von Dachhaut und Gully.

In acht Stufen verstellbare Balkon- und Terrassen-Gullys, die erlauben, die Siebrostebene jeder Beschichtungshöhe anzupassen.

Einfach die ideale Lösung für Entwässerungen. Nicht teurer, aber besser – und, natürlich von der Schweiz. Arbeitsgemeinschaft für Abwasserinstallationen geprüft.

esser's Gullys:

Dachgullys aus Kunststoff

Dachgullys aus Kunststoff mit Wärmedämmung

Dachgullys aus Kunststoff
mit Wärmedämmung und Heizung (SEV-geprüft)

Balkongullys aus bituminiertem Aluminium

Einbaubeispiel für Dachterrassen

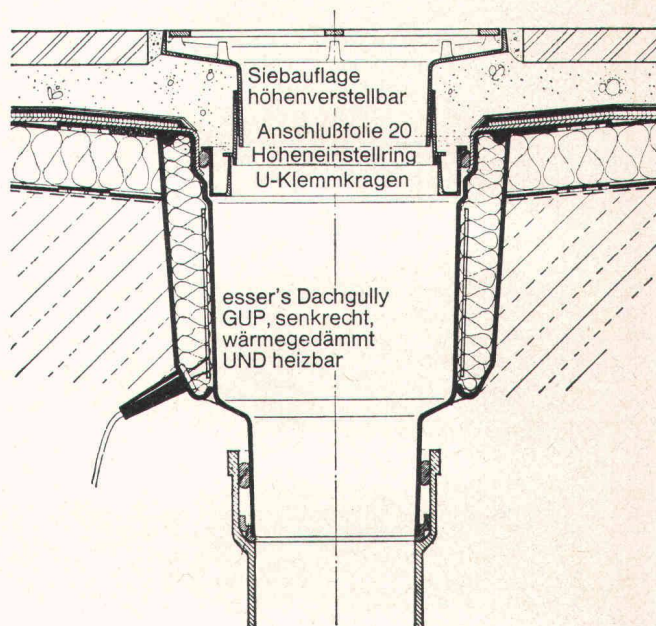

Jakob Scherrer Söhne AG
8059 Zürich
Allmendstrasse 5-7
Telefon 01 25 79 80

Organisationsmittel der Bauunternehmung

von Dr. Gerhard Dressel
Leiter des Instituts
für Arbeits- und Bau-
betriebswirtschaft

Band 2
des Grundrisses der
Baubetriebslehre

Baufachverlag AG
Dietikon-Zürich

Aus dem Inhalt

- 2. Organisationsmittel für den Aufbau der Unternehmensstruktur
- 2.1 Grundlagen der Aufbauorganisation
- 2.2 Stellenbeschreibungen
- 2.3 Funktionen
- 2.4 Informationen
- 2.5 IMIS für die Bauunternehmung
- 3.2 Form und Inhalt der Netzpläne (NP)

- 4. Automatische Datenverarbeitung
- 4.1 Begriffe und Grundlagen
- 4.2 Datenerfassung
- 4.3 Aufbau von Programmen und Programmsystemen
- 4.4 Betriebsweisen der Computer
- 4.5 Einführung der ADV im Bauunternehmen
- 4.6 Bedeutung und Weiterentwicklung der ADV im Bauwesen

Ein Fachbuch für:

Bauunternehmer
Generalbauunternehmer
Leitende Mitarbeiter
Bauleiter
Bauführer
Betriebsberater
Ingenieure
Architekten
Baubehörden
Bautechniker
Immobilienfirmen
Baugenossenschaften

238 Seiten im Grossformat
24 × 30 cm, Fr. 98.—

Ich/wir bestellen

_____ Expl. Dressel, Organisationsmittel der Bauunternehmung.

Name: _____

Adresse: _____

Versandbuchhandlung
Arthur Niggli AG
9052 Niederteufen

Der Band 1 des «Grundrisses der Baubetriebslehre» erschien unter dem Titel «Organisation der Bauunternehmung» in zwei Auflagen sowie auch in einer englischen, französischen und spanischen Ausgabe.

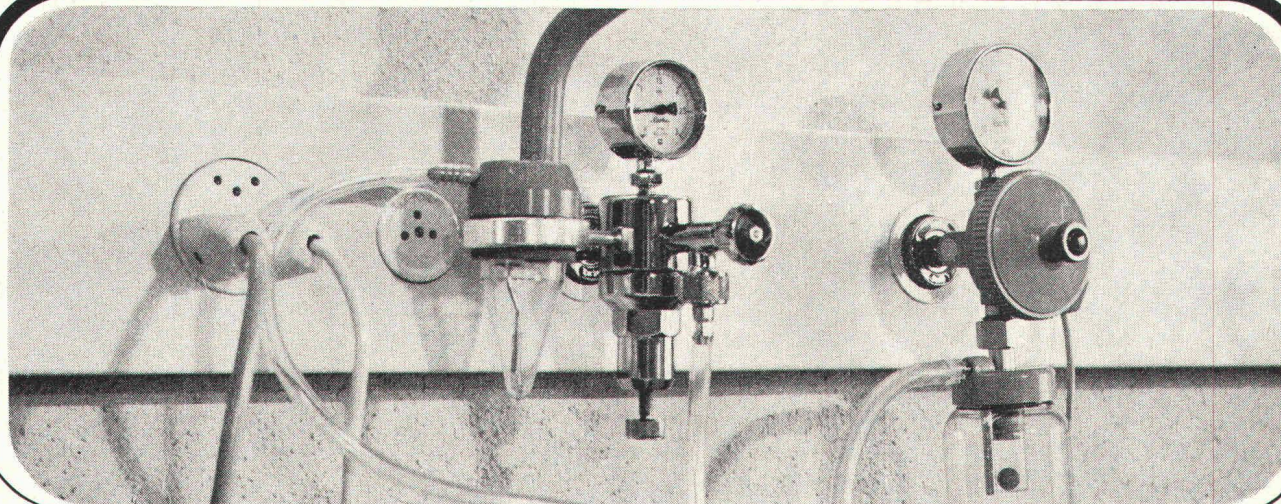

TEHALIT Brüstungskanäle FB

- Installationskanäle **ARIS**
- Installationskanäle **LF**
- Installationskanäle **FB**
- Sockelleistenkanäle **SL**
- Brüstungskanäle **FB**
- Verdrahtungskanäle

Böni & Co. AG
8500 Frauenfeld

Telefon 054 7 14 53

- aus hochwertigem Kunststoffmaterial
- für Leitungsverlegung und Apparateeinbau
- verschiedene Dekordeckelausführungen
- SEV-geprüft, PTT-bewilligt

alwitra Das Flachdachabschlussprofil der modernen Dachterrasse

Verlangen Sie
Prospekte und Muster
bei der

Generalvertretung

francillon
et Cie S.A.

1001 Lausanne
Postfach 1026
1023 Crissier
Route de Bussigny 29
Tel. 021 / 35 11 61
(20 Linien)
Telex 24591

Offizielle Vertreter:

Alphons Glutz-Blotzheim AG
Müttenstrasse 13
4500 Solothurn
Telefon 065 / 2 36 66
Telex 34209

Molinari SA
Casella postale
6900 Lugano
Telefono 091 / 51 67 21 / 26
Telex 79175

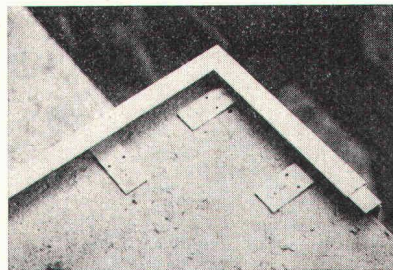
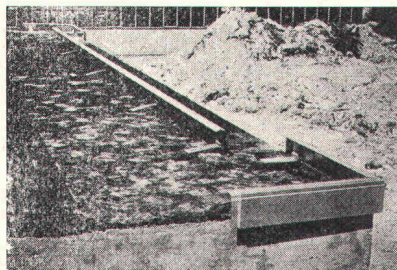
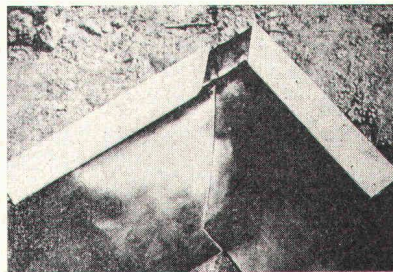
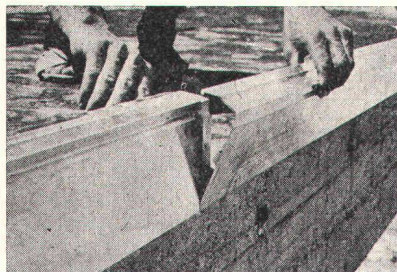

- einfach
- kein Schweißen
- robust
- leicht montierbar
- wasserdicht
- endgültig
- keine Reparaturen
- keine Unterhaltskosten
- formschön

ZM

Zwahlen & Mayr SA
1860 Aigle

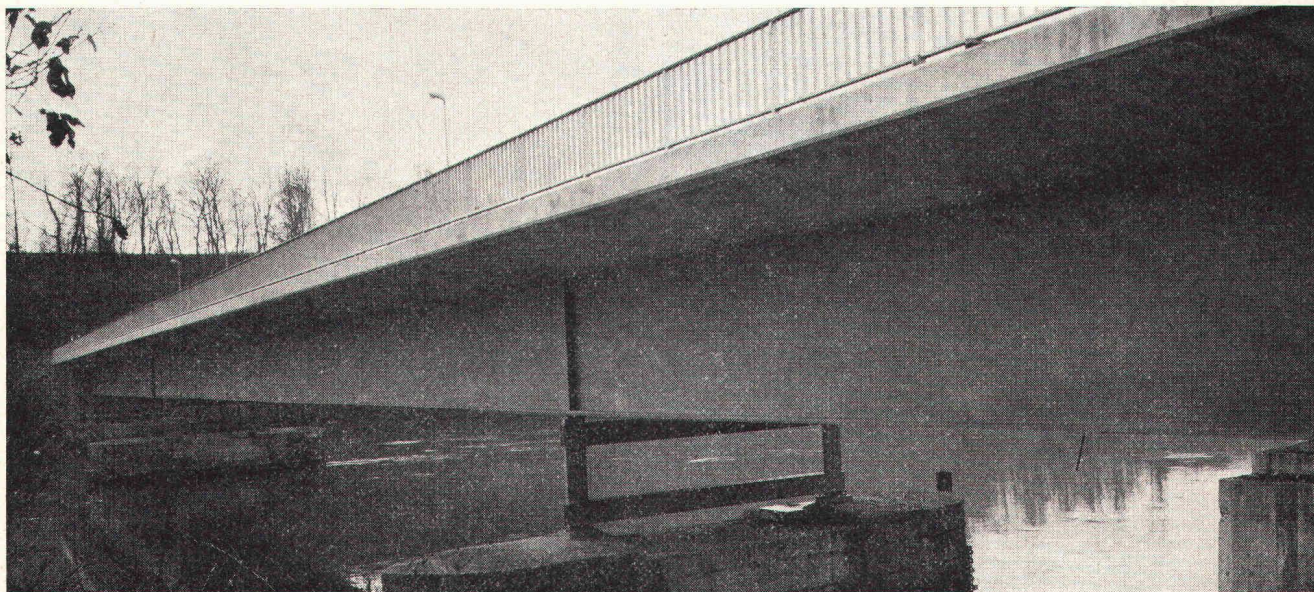

Planung und Ausführung von:

- Strassen- und Eisenbahnbrücken
- Skeletten von Industrie- und Verwaltungsgebäuden, Handelszentren, Schulen, Sportanlagen, Flugzeughangars mit Rolltoren, Wohnbauten

Strassenbrücke in Verbundbauweise:

- Hauptträger aus Stahl 52.3
- Am Ufer vorfabrizierte, fugenlose Betonplatte, auf Stahlträgern eingeschoben
- Verbund Stahl-Beton durch Haftdübel

VON ROLL

VON ROLL AG.

CH-3001 Bern

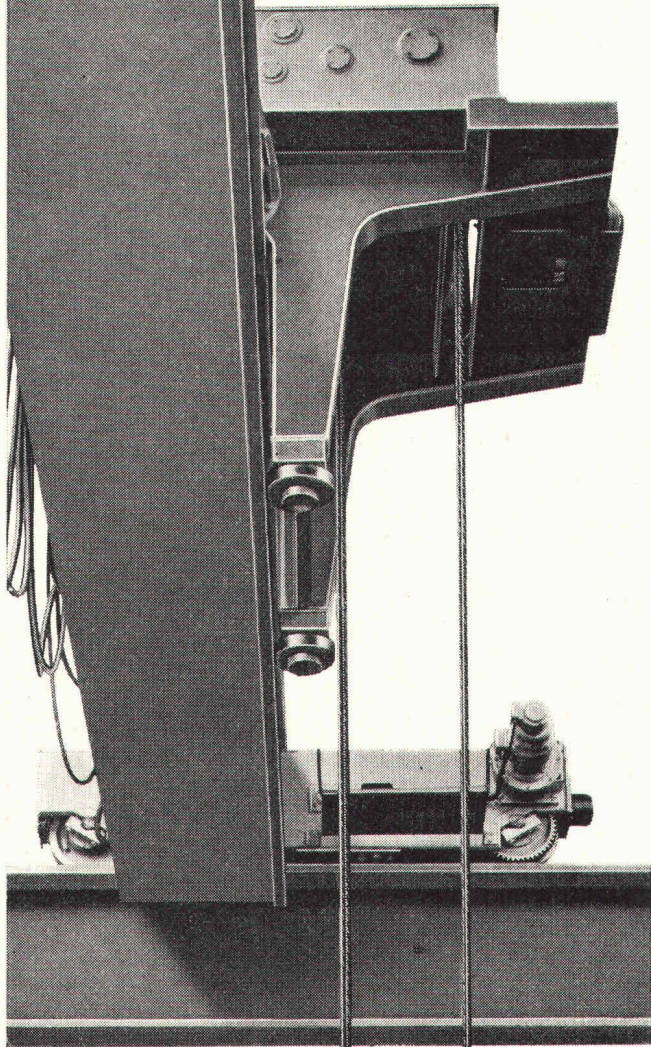

1

ist
mehr
als

2

Die Formel ist ungewöhnlich. Aber sie gilt tatsächlich für den VON ROLL Einträger-Laufkran. Er hat **1** Träger und arbeitet, als hätte er **2**. Neuzeitig ist seine Bauart. Er ist leicht, einfach zu bedienen und wartungsfrei. Wer ihn kennt, weiss: wie lohnend und sicher im Betrieb er ist. Und ganz nebenbei, *auch günstig im Preis.*

REZ - Warmluftduschen

(int. ges. geschützt)

trocknen nasse Haare und den Körper in kürzester Zeit.
Verschiedene Ausführungen für:
Badezimmer, Hallenbäder, Lehrschwimmbecken, Sauna usw.



REZ-AG ZÜRICH

Hardeggstrasse 17-19

Tel. 01 / 56 77 87

Freies Gestalten mit Vorfabrikation! «Tuchs Schmid» Stahlbauten



Gebr. Tuchs Schmid AG, 8500 Frauenfeld

37

MBA Kurz-Information

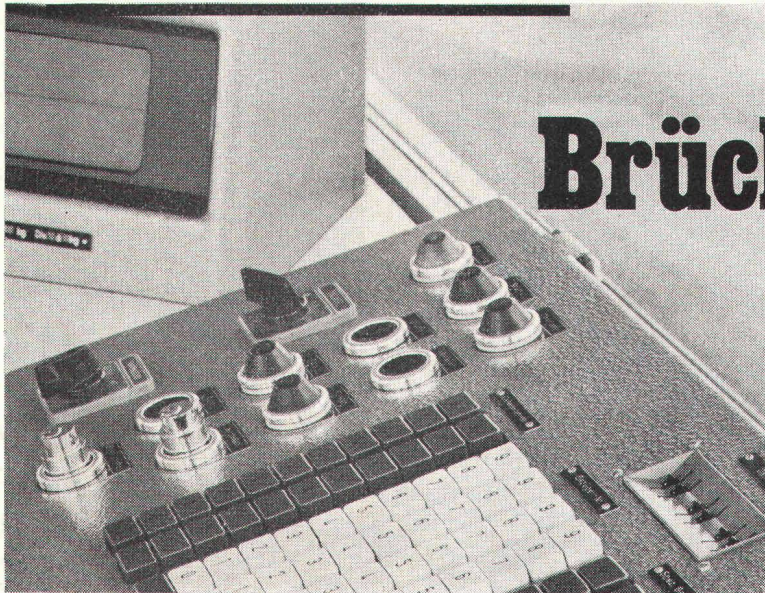

D & M

AMMANN Brücken-Waagen

Ammann-Waagen – ein Schweizer Qualitätsprodukt. Seit über 100 Jahren.

● Ammann - Ermatingen produziert Grosswaagen für Camions und Eisenbahnfahrzeuge.

● Waagen von Ammann-Ermatingen sind stationär oder transportabel, manuell oder vollautomatisch. Sie können an Buchungsautomaten, Schreibautomaten und Lochkartenmaschinen angeschlossen werden.

● Waagen von Ammann-Ermatingen sind Präzisionsinstrumente und garantieren einwandfreie Messergebnisse.

Lassen Sie sich genauer von uns über alles informieren. Wir senden Ihnen gerne ausführliches Prospektmaterial zu.



- wo Genauigkeit ins Gewicht fällt

MBA, 8600 Dübendorf, Tel. 01 85 00 21

Servicestellen und Ersatzteildienst in Dübendorf: Tel. 01 85 00 21, 6593 Cadenazzo: Tel. 092 62 16 27, 3422 Kirchberg: Tel. 034 3 05 25, 7320 Sargans: Tel. 085 2 46 90

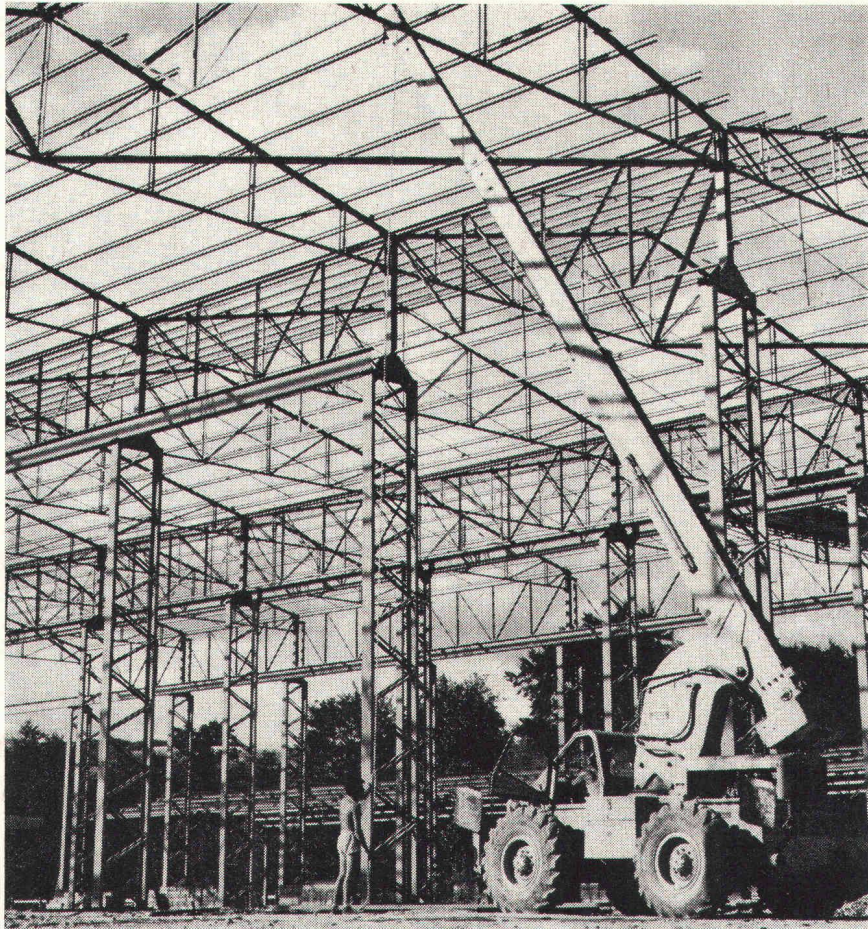

A. W. C. M.

Alain Wanner

Constructions Métalliques

rue Jean Violette 12

1205 Genève

Tél. 022 20 69 84

Gegen Kälte, Wärme, Schall

SCHICHTEX

Isolier-Baustoffe

BI

Akustik-Platten

ROCKBI

Spray

BI

Bau + Industriebedarf AG
4002 Basel, Telefon 061 22 56 20

Der Frostschutz der mehr kann, als nur gegen Frost schützen.

In erster Linie ist Barra Frost natürlich ein Frostschutz. Als solcher schützt er Beton und Zementmörtel bis -10°C . Bei nur 1%iger Dosierung und ohne Eisen anzugreifen.

Gleichzeitig ist Barra Frost ein vorzüglicher Betonzusatz. Einer der den Beton plastifiziert, seine Anfangserhärtung beschleunigt

und so seine Festigkeit und Wasserdichtigkeit erhöht. Deshalb ist Barra Frost ein universeller Zusatz für Beton und Zementmörtel im Winterbau.

Barra Frost

bei Ihrem Baumaterialhändler

Meynadier+Cie AG, 8048 Zürich,
Vulkanstr. 110, Tel. 01/52 22 11
Lausanne, Bern, Luzern, Bellin-
zona, Chur.



ZEIT FÜR
BARRA FROST



MEYNADIER