

**Zeitschrift:** Schweizerische Bauzeitung  
**Herausgeber:** Verlags-AG der akademischen technischen Vereine  
**Band:** 92 (1974)  
**Heft:** 12: SIA-Heft, Nr. 3/1974: Technikum beider Basel

## **Werbung**

### **Nutzungsbedingungen**

Die ETH-Bibliothek ist die Anbieterin der digitalisierten Zeitschriften. Sie besitzt keine Urheberrechte an den Zeitschriften und ist nicht verantwortlich für deren Inhalte. Die Rechte liegen in der Regel bei den Herausgebern beziehungsweise den externen Rechteinhabern. [Siehe Rechtliche Hinweise.](#)

### **Conditions d'utilisation**

L'ETH Library est le fournisseur des revues numérisées. Elle ne détient aucun droit d'auteur sur les revues et n'est pas responsable de leur contenu. En règle générale, les droits sont détenus par les éditeurs ou les détenteurs de droits externes. [Voir Informations légales.](#)

### **Terms of use**

The ETH Library is the provider of the digitised journals. It does not own any copyrights to the journals and is not responsible for their content. The rights usually lie with the publishers or the external rights holders. [See Legal notice.](#)

**Download PDF:** 30.01.2025

**ETH-Bibliothek Zürich, E-Periodica, <https://www.e-periodica.ch>**

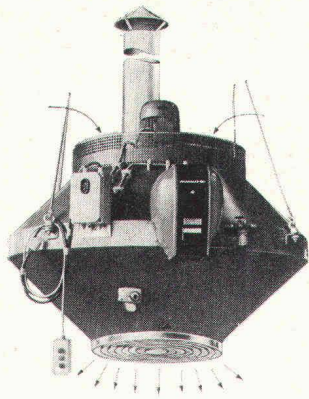

## Direktbefeuerte Deckenluftheizapparate

für Montagehöhen bis 30 m

Wirtschaftlich  
(kein Wärmestau unter dem Dach)

Zuverlässig  
Umweltfreundlich  
Oelauslaufen unmöglich  
HECTRONIC GESICHERT

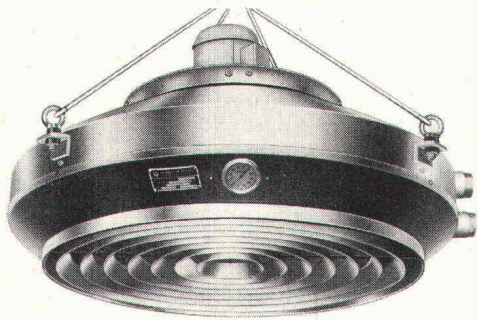

## Radial-Deckenluftheizapparate

für Montagehöhen bis 30 m

Montagehallen  
Lagerhallen  
Fabrikationsräume  
Sporthallen

als Warmlufttorabschirmungen

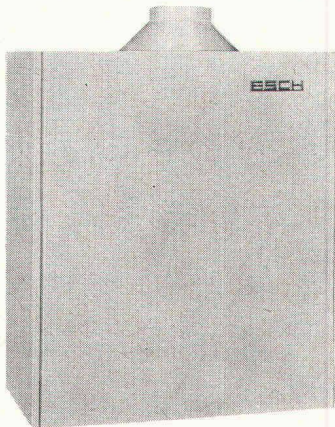

## Gasheizkessel

mit minimalsten Abmessungen, als Wandmodell, für Einfamilienhäuser und Etagenheizungsanlagen

Abmessungen: Höhe 75 cm  
Breite 64 cm  
Tiefe 38 cm

Leistungen: 18 000—20 000 kcal/h

Ein **echter Gasheizkessel** in der Grösse eines Thermen

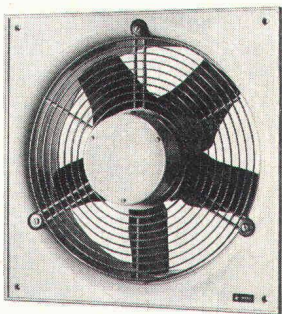

## Ventilatoren

Umfangreiches Programm  
für die verschiedensten Zwecke

Bad- und WC-Entlüftungen  
Fensterventilatoren  
Industrieventilatoren  
Dachventilatoren  
Rohrventilatoren

**HENRI RUEHLI** Ingenieurbüro, Postfach 483, 8201 Schaffhausen, Telefon 053 / 4 31 85  
Apparate für Luft-, Wärme- und Kältetechnik Telex 76687

# Der NOVO-Kamin ist anders als alle andern.

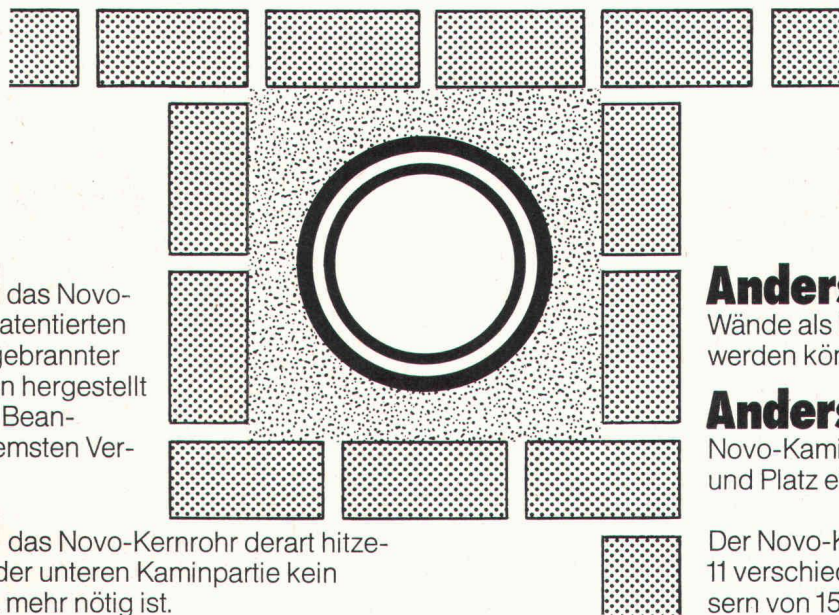

**Anders, weil** das Novo-Kaminrohr aus einer patentierten Mörtelmischung von gebrannter Erde im Pressverfahren hergestellt wird und deshalb den Beanspruchungen bei extremsten Verhältnissen standhält.

**Anders, weil** das Novo-Kernrohr derart hitzebeständig ist, dass in der unteren Kaminpartie kein Schamotte-mauerwerk mehr nötig ist.

**Anders, weil** die Oberflächentemperatur der Ummantelung so gering ist und somit jede zusätzliche Isolation wegfällt.

**Anders, weil** bestehende Wände als Kaminmantel verwendet werden können.

**Anders, weil** mit dem Novo-Kamin wesentlich an Kosten und Platz eingespart werden kann.

Der Novo-Kamin ist lieferbar in 11 verschiedenen Rohrdurchmessern von 15 bis 60 cm mit den entsprechenden Formstücken für Rauchrohranschluss und Russtüre. Der Novo-Kamin ist kurzfristig lieferbar.

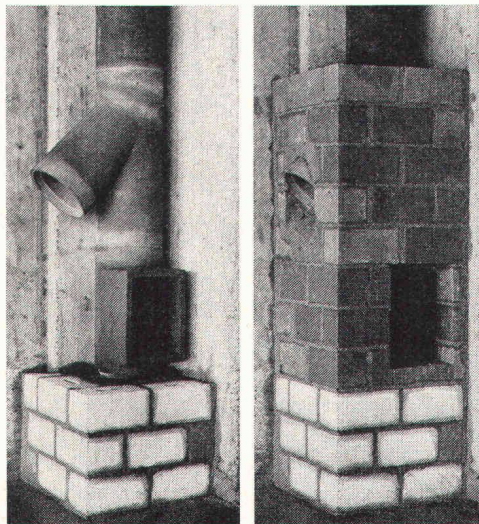

**Der NOVO-Kamin ist völlig anders!**

Verlangen Sie unsere technische Broschüre.

Zu beziehen über den Baumaterial-Fachhandel.  
Beratung und Bezugsquellennachweis durch den Generalvertreter

## STUDER + THOMANN

Studer + Thomann, 8134 Adliswil, Webereistrasse 59, Telefon 01-910623

**Es gibt  
glückliche Leute,  
die brauchten  
schon immer  
weniger Heizöl!**

**Wir sagen Ihnen  
welche Leute!**

Es sind die «Glücklichen» die schon vor der Energiekrise mit Durisol bauten. Sei es im Wohnungs-, Verwaltungs- oder Industriebau.

Das macht sich jetzt erst recht bezahlt – in Franken und Rappen – bei jeder Heiz(öl)abrechnung. Denn – Bauten aus Durisol-Materialien brauchen weniger Heizöl!

Also für Ihr nächstes Bauvorhaben Durisol.

***Durisol***

Durisol Villmergen AG, 8953 Dietikon, Badenerstr. 21

# spaini



**Gebrüder G. + L. Spain Hoch- + Tiefbau Basel AG**  
Wartenbergstrasse 10, 4052 Basel, Telefon 061 / 41 47 70

Steiner-Laborbau... zum Beispiel im Technikum beider Basel

## Steiner-Laborbau

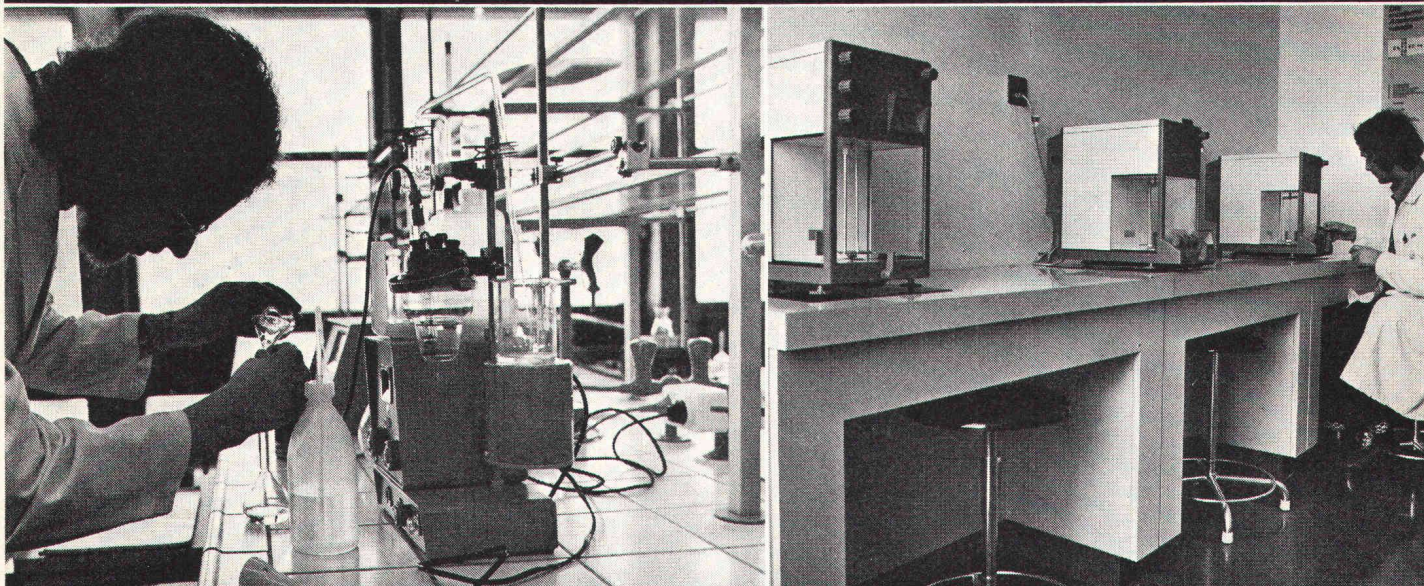

Unsere Spezialistenteams für Beratung, Planung, Projektierung und Ausführung richten laufend in der ganzen Schweiz Labs ein – für Unterricht, Forschung und Industrie, für anspruchvollste Spezialaufgaben wie für einfache Routine-Untersuchungen. Wir orientieren Sie gerne über unser vielseitiges Angebot: Unser neuer Katalog und weitere Unterlagen stehen Ihnen jederzeit zur Verfügung.

# STEINER

Karl Steiner

Laborbau  
Hagenholzstrasse 60, 8050 Zürich  
Telefon (01) 50 10 10



## BBG Basler Baugesellschaft und Stehelin & Vischer AG

Grenzacherstrasse 30-32 Telefon 33 70 70

# Am Neubau Technikum beider Basel, MuttENZ, beteiligte Firmen

Arbeitsgemeinschaft:

**W. Wolfgang, Glasbau,  
4402 Frenkendorf**

**Form und Schmid AG, 4000 Basel**

Verglasungen

**Jauslin-Anker AG, 4132 MuttENZ**

Sanitär  
Hauptstr. 48, Telefon 061 / 61 17 94

Sanitäre Installationen Labortrakt und Mensa

**Bucher AG, 4002 Basel**

Heizung, Klima, Sanitär  
Güterstr. 91, Tel. 061 / 35 49 40

Unterstation

**Jauslin & Sohn, 4132 MuttENZ**

Sanitäre Installationen  
Tel. 061 / 61 66 22

Ausführung der sanitären Anlagen

**J. Dübendorfer, 4142 Münchenstein**

Drahtflechtere  
Schluchtstr. 30, Tel. 061 / 46 08 32

Einzäunungen und Trennwände aus Drahtgitter

**A. Kellenberger AG, 4144 Arlesheim**

Elektrotechnische Anlagen  
Tel. 061 / 72 16 16

Elektrische Installationen

**Pius Eisenring, 4127 Birsfelden**

Lavaterstr. 9, Tel. 061 / 41 45 72

Innere Schreinerarbeiten  
Klassenzimmertüren und Schränke

**Karl Schweizer AG, 4021 Basel**

Hammerstr. 121, Tel. 061 / 32 46 46

Elektrotechnische Unternehmungen



**Fischer &  
Helfenberger AG**

4020 Basel, Grellingerstrasse 33

Thermische Isolierungen

**Späth, Schreinerei/Innenausbau/  
Normschränke, 4125 Riehen**

Paradiesstr. 15, Tel. 061 / 49 29 33

270 Schränke, Korpusse, Regale



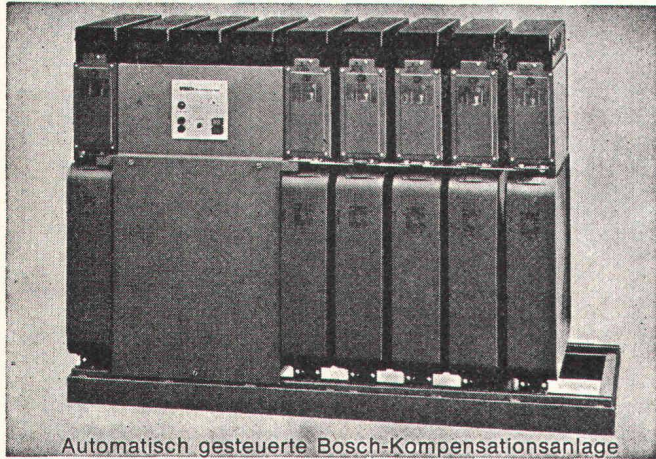

# BOSCH

## Blindstrom-Kompensations-Anlagen





Automatisch gesteuerte Bosch-Kompensationsanlage

### Reduktion der Stromrechnung Entlastung der Trafos und Zuleitungen

-  **Bosch-MP-Kondensatoren:** selbstheilend, kurzschlussicher, induktions- und verlustarm, kontaktsicher
-  **Schaltbausteine:** NHS-Sicherungen, eingebaute Spezialluftschütze, Kontrollampen
-  **Blindleistungsregler:** elektronischer Messteil, Wahlschalter Automatik/Hand, Stufenanzeige
-  **Anlagen auf Grundrahmen montiert, verdrahtet, anschlussfertig**

#### Anlagen-Beispiele

Gesamtleistung kvar	Stufen	Schaltfolge	Stufenleistung kvar	Erweiterungsmöglichkeit auf	
				Stufen	Leistung kvar
30	3	1:2:2	10	9	90
50	3	1:1:1	16,7	6	100
80	4	1:1:1	20	12	240
100	4	1:1:1	25	12	300
150	5	1:1:1	30	12	360
200	5	1:1:1	40	12	480
300	6	1:1:1	50	12	600
500	5	1:1:1	100	12	1200

-  **Baukastensystem zur raschen und einfachen Erweiterung der Anlagen**
-  **Amortisation in ca. 2—3 Jahren**
-  **Verlangen Sie technische Beratung und Dokumentation**

# FABRIMEX

Fabrimex AG · Kirchenweg 5 · 8032 Zürich · Tel. 01/47 06 70

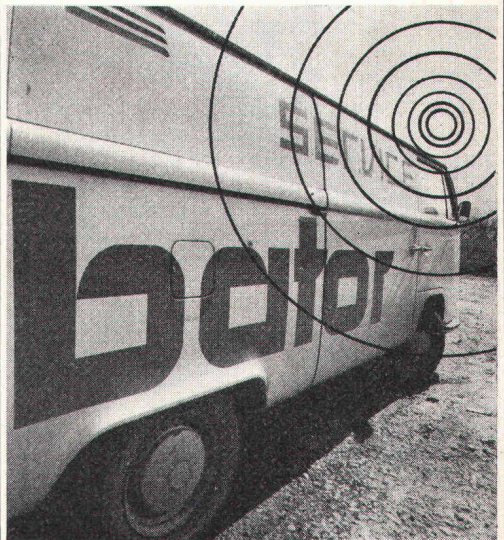

## WIR SIND FÜR SIE DA:

16 funkdirigierte Equipen sorgen für einen Top-Service.



- Falttore
- Schiebefalttore
- Schiebetore
- Torantriebe und Torsteuerungen
- Stapel- und Schiebewände
- Patent bator

# bator

3360 Herzogenbuchsee  
Telefon 063 / 5 28 42

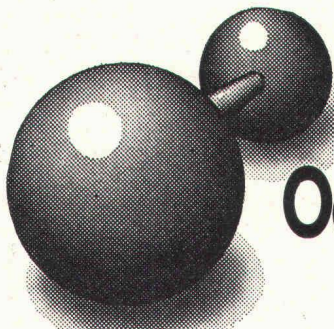

# Bei hoher Belastung braucht's schwere Formträger. Oder die Leichtgewichte von Mannesmann.

th 35. 3. 1

- MSH Stahlbau-Hohlprofile bekommen Sie in Sins:
- in metrischen Abmessungen
  - rechteckige oder quadratische Ausführung
  - die Stahlqualität in der Güte 42-3
  - roh oder mit Zinkstaubfarbe beschichtet.

Optimale Werte im funktionellen und statischen Bereich. Ästhetische Formgebung für den Gestalter. Einfache Konstruktionsanschlüsse für kühle Rechner. Ein durchdachtes Programm für die steigenden Anforderungen des Marktes. MSH Stahlbau-Hohlprofile für überlegene Lösungen.

Ein ausgewogenes Lagersortiment und das Know-how unserer technischen Beratung stellen wir Ihnen für die Verwirklichung Ihrer Ideen zur Verfügung.

**BOSSARD  
+ STAERKLE AG  
STAHLSERVICE**

6301 Zug, Tel. 042 2311 23, Telex 78955 bss ch  
Mitglied der BOSSARD-Gruppe

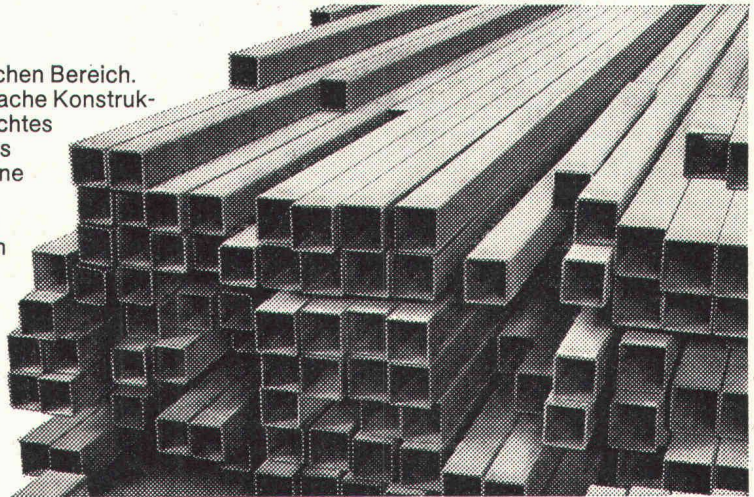

## O & K Allrad-Dumper S16



D & M



Ausgezeichnete Geländegängigkeit dank Allradantrieb, Wendegetriebe und 24,5-PS-Dieselmotor. Erstaunliche Manövrierfähigkeit durch hydraulische Knickrahmenlenkung. Wendekreis 1,65 m. Muldeninhalt 1,6 m<sup>3</sup> und 2,5 Tonnen Nutzlast. Grosses Ausrüstungsprogramm für jeden Einsatz.

Lassen Sie sich von uns im Detail informieren. Es wird sich für Sie bezahlt machen.

**- für Mehrleistung**

MBA, 8600 Dübendorf, Tel. 01 85 00 21  
ab 20. Juni 1974: Tel. 01 820 00 21

Servicestellen und Ersatzteildienst in Dübendorf: Tel. 01 85 00 21 – ab 20. Juni 1974: Tel. 01 820 00 21,  
6911 Grancia: Tel. 091 54 50 29, 3422 Kirchberg: Tel. 034 3 05 25, 7320 Sargans: Tel. 085 2 46 90,  
1373 Chavornay: Tel. 024 5 11 37 9, 6410 Goldau: Tel. 01 85 00 21 – ab 20. Juni 1974: Tel. 01 820 00 21



**Tor 50**

**mit neuem  
Profil**

**ausgeglichene  
technologische  
Eigenschaften**

**leichteres  
Verarbeiten  
im Biegebetrieb**

**handlicheres  
Verlegen  
auf der Baustelle**

**noch besser  
verschweissbar**

**von Moos Luzern  
technischer  
Beratungsdienst  
041-242211**

**Büro Zürich  
01-251617**

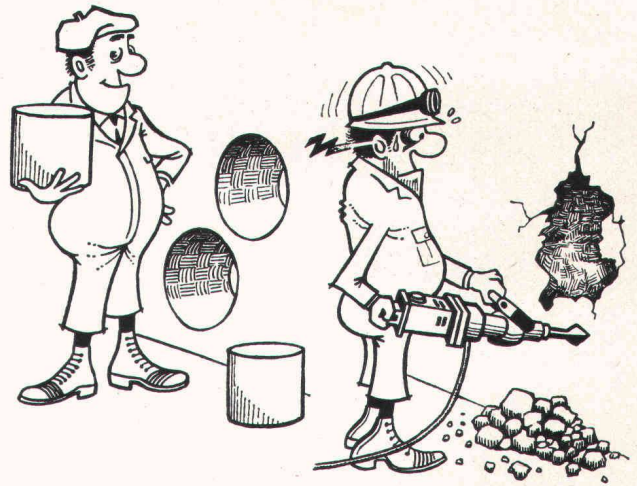

Wir machen

## **Bohrungen + Fräsungen**

in Beton und ähnlichen Materialien

**Unsere Stärken:**

- Arbeiten in der ganzen Schweiz und im Ausland
- Ausgebildete Spezialisten für Spezialarbeiten
- Kurzfristig einsatzbereit, günstige Preise
- Fachmännische Beratung; verlangen Sie Prospekte



**Diamantbohr AG  
5001 Aarau**

Postfach 716 **064 43 30 30**

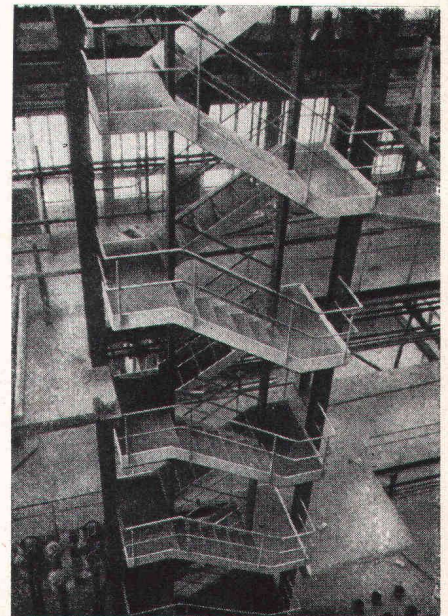

## **Preiswerk & Esser**

Stahlbau Metallbau  
Apparatebau Druckluftentfeuchtung  
Schönaustrasse 10  
Postfach, 4021 Basel  
Telephon 061 330760

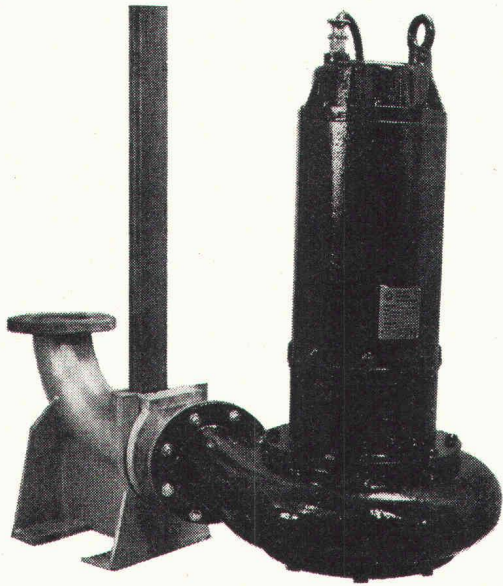

## Sommer-Schenk-Abwasserpumpen

258 Pumpentypen  
8 Einbauvarianten  
3 Fördersysteme

## Sommer-Schenk-Engineering

Kostenlose Projektbearbeitung  
und Beratung ganzer Anlagen  
oder Teilproblemen

## Sommer-Schenk-Service

Leistungsfähiger Kundendienst  
mit modernsten Hilfsmitteln



# Sommer, Schenk AG, Pumpenbau

CH-5213 Villnachern, Telefon 056 / 43 13 63 / 43 23 64

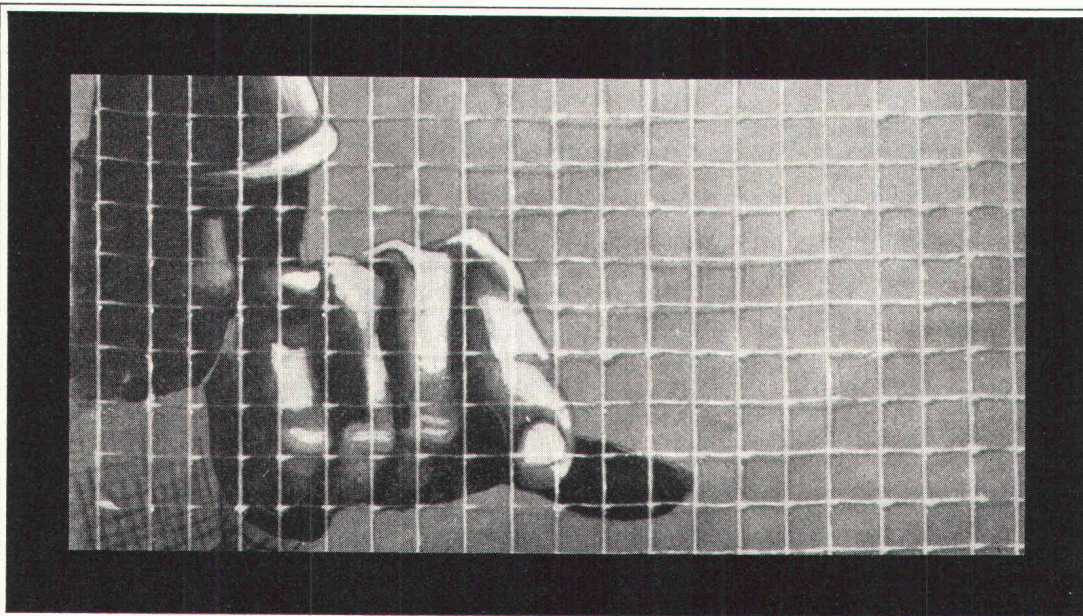

# Verstärkter Schutz

Howagaine-Gitterfolien haben eine 10x grössere Reissfestigkeit als gewöhnliche Folien. Wo im Baugewerbe maximale Anforderungen an Plasticfolien, sei es als Schlechtwetterschutz für Bauten, als Notdächer, als provisorische Abschlusswände usw. gestellt werden — erfüllt die durch synthetische Fasern verstärkte Gitterfolie alle Ansprüche.

★  
Trotz mehr als 100 %  
Preissteigerung  
für Rohstoffe halten wir  
bis auf weiteres unsere  
Preise für Gitterfolien.

D-Fol-S: 150 cm breit, 0,25 mm dick  
D-Fol-K: 200 cm breit, 0,10 mm dick  
D-Fol-SUV: 150 cm breit, 0,25 mm dick

**HOWAG** Howag AG, 5610 Wohlen, 057 / 6 32 42

Vertrieb durch Grossistenfirmen  
des Bau- und Eisenhandels

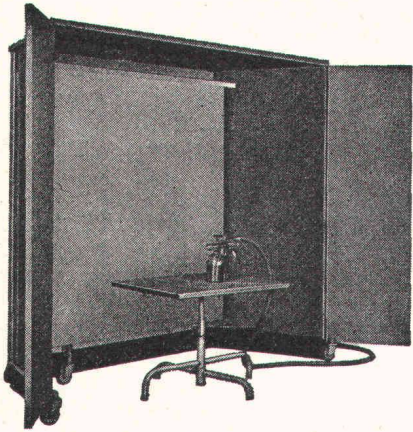

**Fröhlich**

–Spritzkabinen garantieren die billigsten Betriebsstunden.

Leistungsstarke Anlagen für die Absaugung von

**Dämpfen Gerüchen Farbnebel**

Verlangen Sie bitte unsere Dokumentation!

**Fröhlich**

–Spritzkabinen- und Gerätebau  
5524 Niederwil AG, Tel. 057 / 6 57 57 / 58  
In- und ausländische Patente  
MUBA 74, Halle 6, Stand 311

Artikelfolge: Schweizerische Bauzeitung, Heft 8/9, 1974

## Als Sonderdruck ist ab sofort beziehbar

**Der Unternehmer im Werkvertrag  
und seine Haftung für Mängel  
des Werkes**

**von Prof. Dr. Peter Gauch, Fribourg**

128 S., Broschiert, 12,5×21 cm, Fr. 24.—  
mit einigen Ergänzungen des Autors

Zu beziehen durch alle Buchhandlungen

**Schulthess Polygraphischer Verlag AG, Zürich**

**Kälte** von 3000  
bis 2000000 kcal/h

**optimal  
ausgelegt**



Unser Kälteprogramm – Kompressoren, Standardanlagen, Kühltürme – deckt jeden Bedarf. Für die Chemie, Lebensmittel- und Getränkeindustrie, Klimatisierung oder für Eissportanlagen. Das Sulzer-Know-how als Ergebnis jahrzehntelanger Erfahrung bietet Gewähr, Kälteanlagen technisch und wirtschaftlich optimal auszulegen. Unsere Fachleute beraten Sie gerne. Verlangen Sie Prospekte. Direktwahl 052 81 38 40

Gebrüder Sulzer, Aktiengesellschaft, 8401 Winterthur, Schweiz

6.62-2

# Zu manchem Druckkontakt werden Sie keine so guten Beziehungen bekommen, dass er Sie anstrahlt. Es sei denn, es wäre ein Feller-Leuchtdruckkontakt.

Ausgangslage: Pechschwarze Nacht. Ein unbeleuchteter Hausflur.  
Kardinalfrage: Wo schaltet man das Licht ein?

Antwort: Immer dort, wo der Feller-Leuchtdruckkontakt strahlt!

Aber nicht nur das sympathische Leuchten führt zum Feller-Leuchtdruckkontakt:

Auch das Verlangen nach einem sicheren, langlebigen, in Form, Farbe und Installationstechnik zum übrigen Feller-Apparatesortiment passenden Leuchtdruckkontakt.

Das ist das Resultat des bewährten Feller-Prinzips: ständige Weiterentwicklung, Qualitätsarbeit, umfassendes Programm und modernes Design.

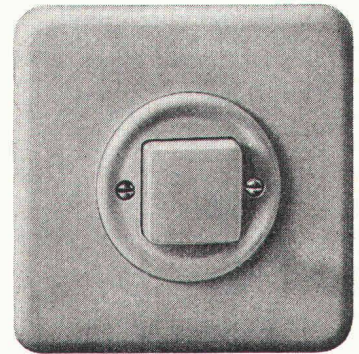

Adolf Feller AG, 8810 Horgen, Fabrik elektrischer Apparate, Telefon 01 725 65 65

*Feller*



## ein Name und ein Prinzip für die Praxis

# Alucopan<sup>®</sup>

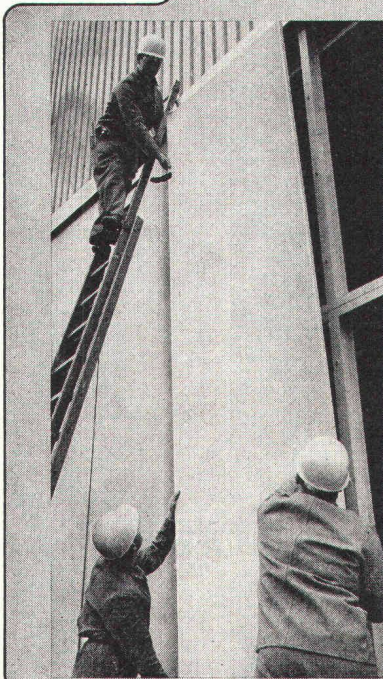

Alucopan-Verbundplatten – das ideale Element für den Hochbau

## Alucopan

ist leicht  
hat hohe Festigkeit  
isoliert gut  
hat gutes Brandverhalten  
ist anpassungsfähig  
ist preiswert

Mehr erfahren Sie aus unserer ausführlichen Alucopan-Dokumentation.

- Bitte senden Sie mir Ihre Alucopan-Dokumentation
- Bitte senden Sie mir das Alucopan-Mustersortiment
- Wünsche Beraterbesuch

2

Firma \_\_\_\_\_ zHd. \_\_\_\_\_

Strasse \_\_\_\_\_

Ort (PLZ) \_\_\_\_\_



Schweizerische Aluminium AG  
Chippis/Zürich  
CH - 8048 Zürich  
Buckhauserstrasse 11  
Telefon 01 54 80 80

## Ausführung von Direktionsschrankfronten

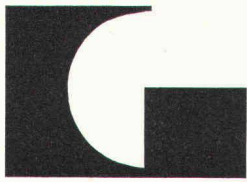

**G. + H. Grieder**  
**Möbelwerkstätte — Innenausbau**  
**4450 Sissach Tel. 061/98 39 21**

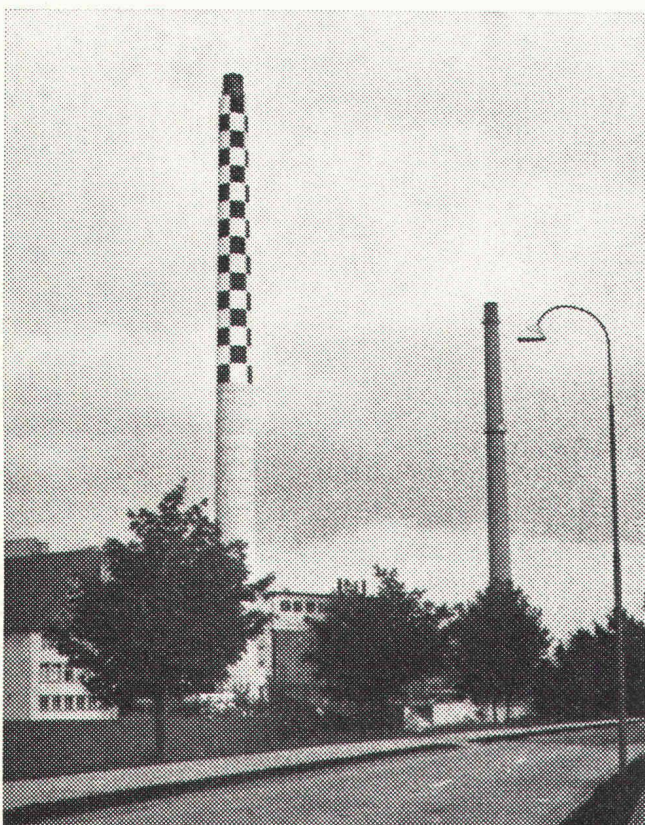

**Litzler & Co. AG Basel**  
**Kamin- und Feuerungsbau**



Die sind nämlich preisgünstiger als Sie glauben. Günstiger als Kipp- oder Drehflügel. Allerdings: Die konstruktiven Voraussetzungen müssen stimmen. Wie beim profilLUX aus Aluminium. Beweise? Fragen Sie alutec. Wir informieren Sie über das profilLUX-Gesamtprogramm für Profilglaswände. alutec hat auch für Glasbausteinwände ein komplettes Aluminium-Angebot.

**alutec ag**

gartenstraße 7c  
 6331 oberhünenberg  
 telefon 042 36 65 17  
 briefadresse:  
 postfach 2309  
 6300 zug 3



# Kalksandsteine von Hard

Vorteile überzeugen:

- preisgünstiges Mauerwerk
- optimale Qualitätseigenschaften
- hohe Schallisoliations-Werte
- gute Schrotbarkeit
- Lieferung auf Paletten

Hard AG Volketswil  
 Volketswil  
 Tel. 01/86 43 67

Zürcher Ziegeleien  
 Zürich  
 Tel. 01/35 93 30

J. Schmidheiny & Co. AG  
 St. Gallen  
 Tel. 071/22 32 62

Baustoffe AG Chur  
 Chur  
 Tel. 081/24 46 46

Stahlton-Prebeton AG  
 Bern  
 Tel. 031 / 56 33 01

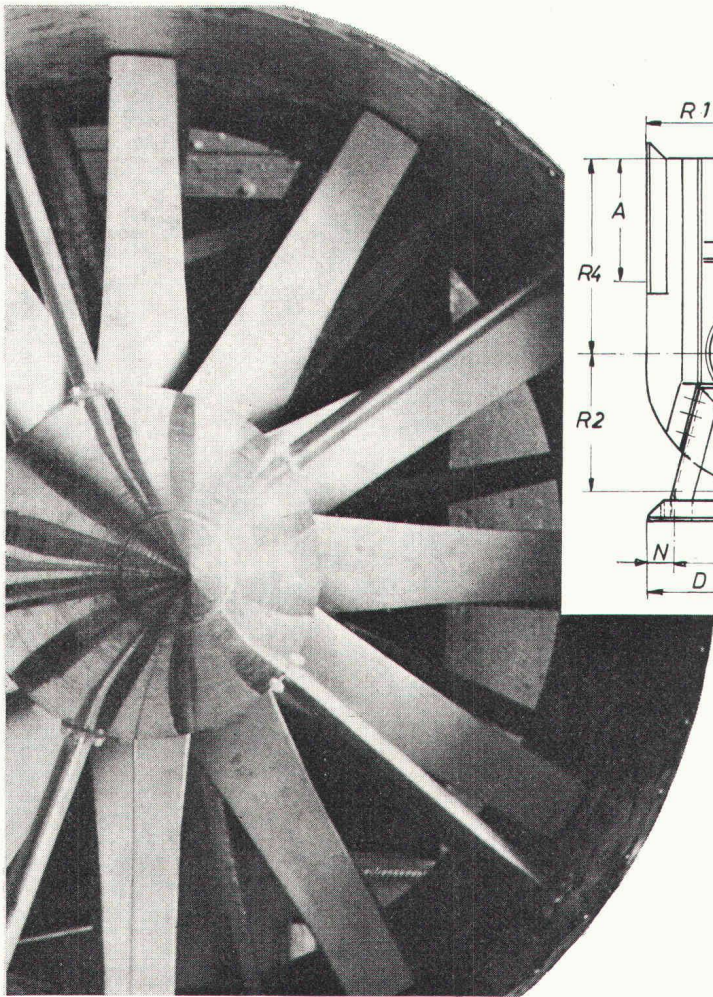

# Meidinger

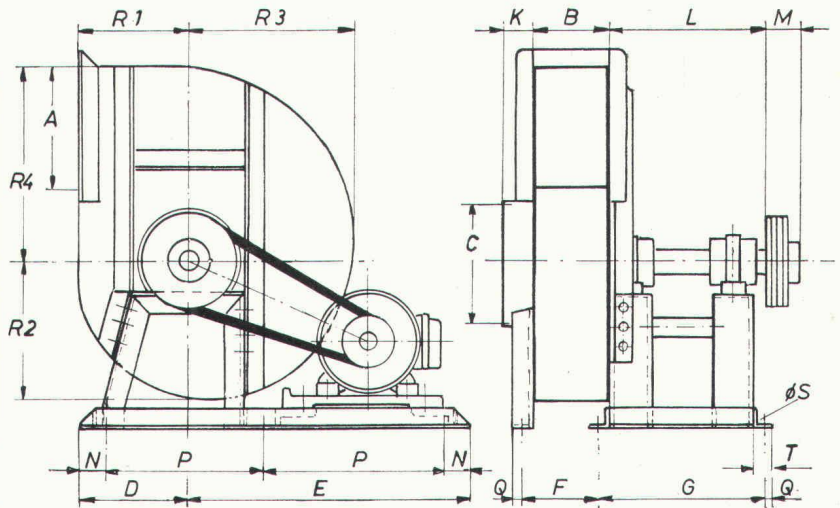

baut Axial- und Radialventilatoren aus Metall oder Kunststoff in allen Bauarten für jegliche Verwendungszwecke

In unserer Kunststoffabteilung bauen wir auch ganze Absauganlagen für aggressive Medien sowie diverse Apparate etc. aus PVC, PAHT, PP



**Meidinger & Co.**  
Maiengasse 12-20 4004 Basel  
Telefon 061 25 88 70

## Danzer-Fertigelemente für den Innenausbau aus echtem Holz

### zimmerhohe compacttür (Abb. senkrecht)

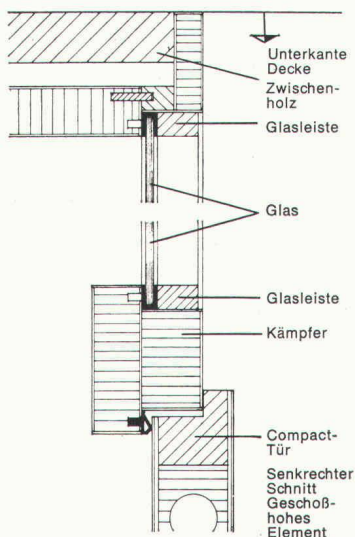

### z. B. Danzer compacttür-Elemente zimmerhoch

Moderne Wandscheiben ohne Türstütze sind eine architektonische Forderung unserer Zeit. Zimmerhoch einzusetzende Türelemente beweisen Sie Einfallsreichtum, Geschmackssicherheit, Qualitätsbewußtsein und zukunftsorientiertes Denken:

- Danzer compacttür-Elemente zimmerhoch gibt es bis zu einer Höhe von 2,87 m; das Türblatt bis 2,50 m.
- Sie können entweder das Türblatt bis zur Decke durchlaufen lassen oder einen Kämpfer (Querstück) einschrauben und den Raum darüber mit einer passenden Blende oder mit Glaseinsatz als Oberlicht versehen. Die Befestigung des Kämpfers erfolgt unsichtbar.

- Die compacttür ist durch einen kompakten Kern aus Röhrenspanplatten in Verbindung mit einem breiten Massivholzfries beson-

ders standfest und stabil. Durch eine umlaufende Gummidichtung schließt die Tür leise und luftdicht auf Jahre hinaus.

- Sie ist extrem wärmeisolierend (entsprechend einer 25 cm dicken Backsteinmauer) und schalldämmend (bis 35 dB).
- Eine Vielzahl erlesen schöner Edelholzfurniere, kratzfest seidenmatt lackiert, bietet Ihnen eine Fülle von Gestaltungsmöglichkeiten.
- Und nicht zuletzt: Danzer compacttür-Elemente sind komplett einbaufertig mit Schloß und Bändern und durch Schraubverbindungen problemlos und schnell zu montieren.

Entscheiden Sie sich für Danzer compacttür-Elemente: Zufriedene Bauherren sind die beste Empfehlung! Der Fachhändler in Ihrer Nähe informiert Sie gerne ausführlicher, schickt Ihnen die Danzer-Architektenmappe oder verabredet einen Beratungstermin mit Ihnen.



- |   |                   |
|---|-------------------|
| <b>Rudolf Ita AG</b> 4414 Füllinsdorf, Im Wölfer        | <b>061/941033</b> |
| <b>K. Herzog-Elmiger AG</b> 6000 Luzern 4, Postfach     | <b>041/411377</b> |
| <b>H + A Hefti AG</b> 8021 Zürich, Aargauer Strasse 185 | <b>01/629988</b>  |
| <b>Stark AG</b> 9450 Altstätten, Beim Bahnhof           | <b>071/752424</b> |
| <b>Sperrholz-Platten AG</b> 5001 Aarau<br>Neumattstr. 6 | <b>064/223302</b> |
| <b>Anton Küng</b> 6130 Willisau                         | <b>045/811612</b> |

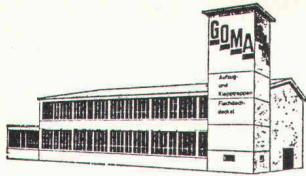

## GOMA

Aufzugs-  
Schiebe- und  
Klapptreppen

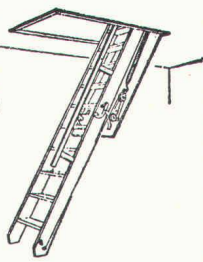

**Marcel Matter**

Klotenerstrasse 43  
Tel. 01 817 80 41

8153 Rümlang

## Für perfekte Böden

Spezialfussböden - Unterlagsböden - Industrieböden  
Hartbetonböden - Holzzement - Stiegen - Isolationen  
Bodenbeläge - Plattenarbeiten - Überzüge

# UBAG

*Buchs*

UBAG Buchs SG, Postf., 9470 Buchs, Tel. 085/6 41 82  
075/2 51 02 / 2 40 25 Privat Tel. 075/3 14 72

## Revolution im Grabenaushub

durch die führenden, weltbekannten USA Davis Trencher und Cleveland Trencher. Für Pipelines, Drainage, Kabelgräben, Fundamente, Schächte, Wasserleitungen, militärische Zwecke usw.

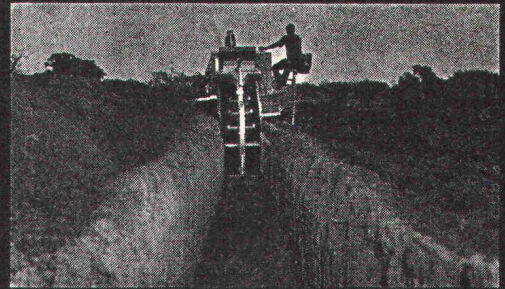

Davis gräbt an Traversen (bis 20%) senkrechte Gräben durch hydraulisch kippbaren Oberteil. Davis gräbt an Hängen bis zu 100%. Hydraulische Tieflöffel mit 5 oder 8 Tonnen Reisskraft, für Spezialeinsatz (2,5 bis 3,4 m Tiefe). Hydraulischer Dozer zum Zudecken und planieren der Gräben. **Davis Trencher:** 9 Modelle. Grabbreiten: 5-70 cm, Grabtiefen bis 230 cm, Grabgeschwindigkeit: bis 540 m/h. Preis Fr. 6200.- bis ca. Fr. 145 000.-. Zubehör: Tieflöffel, Dozer, Lader, Bohrgerät, usw. **Cleveland Trencher:** 13 Modelle und 2 Backfiller und Tamper. Grabbreiten: 25 cm bis 1,5 m (verstellbares Rad, bis 1,8 m, Krone bis 6 m breit). Grabgeschwindigkeit: bis 44 m/min. Preise ab Fr. 79 000.- bis ca. Fr. 490 000.-.

Verkauf und Vermietung durch:

# INTRAVEND AG

Postfach 8048 Zürich Tel 051 62 88 22 Telex 54 289

**TRION**  
*air-technic*

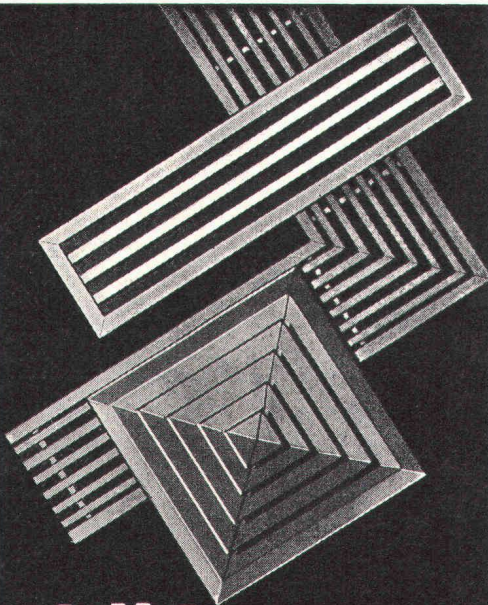

## Lüftungsgitter

aus Aluminium, korrosionsfest, strömungstechnisch durchkonstruiert, durch verschiedene Ausführungen allen technischen und architektonischen Forderungen anpassbar.

**TRION AG 8032 ZÜRICH**

## «esser's» Schachtabdeckungen

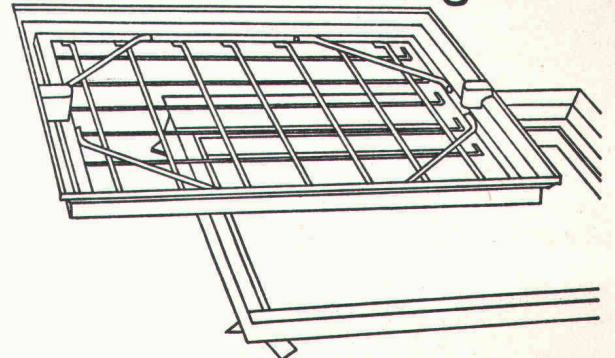

**Für den Bauausführenden:** Keine Probleme beim Einbau! Die Nenngrößen passen sich entweder den verschiedensten Plattenformaten von Fussbodenbelägen an oder weisen den Vorschriften entsprechende Mauermasse für die lichte Schachtwerte auf.

**Für den Architekten:** Bei der Planung entfällt zeitraubendes Detaillieren von Sonderkonstruktionen. Er findet für alle Wünsche eine ganze Skala von normgerechten Typen zur Auswahl.

**Für den Bauherrn:** Kein hässlicher Anblick bei Kontrollschächten im Bauwerk mehr! Jeder beliebige Bodenbelag kann in die Schachtabdeckung eingebracht werden und macht diese praktisch unsichtbar - auch bei Teppichbelag.

Verlangen Sie unsere ausführliche Dokumentation oder den Besuch unseres Fachberaters.

Jakob Scherrer Söhne AG  
Allmendstrasse 5-7  
8059 Zürich  
Telefon 01 2579 80



# GABS Hängeregistratur für Zeichnungen und Pläne

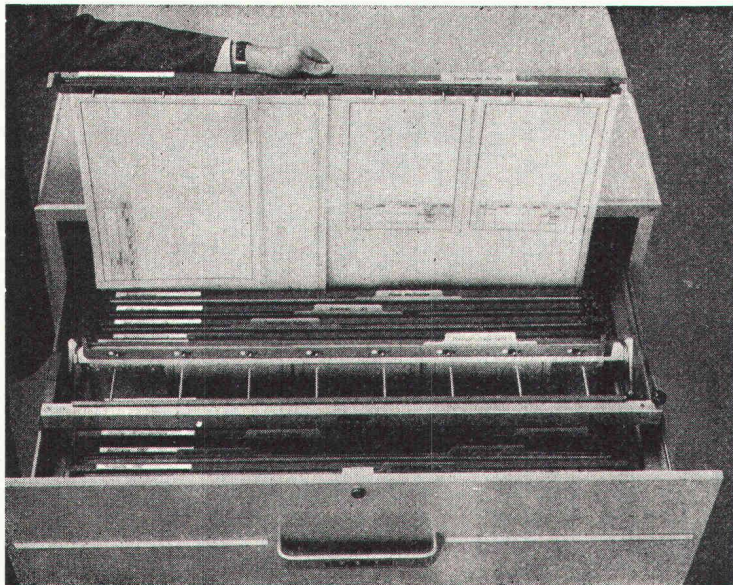

Ein durchdachtes System, das sowohl die laufende Ablage wie auch die Archivierung von Zeichnungen und Plänen auf rationellste Weise löst.

- Uebersicht, Ordnung und Zeitgewinn dank Sichtregistratur
- Unterteilung der Pläne in Gruppen und Nummernserien
- Verschiedene Formate in einem Ordner
- Planschonende Aufbewahrung
- Schnelles Entnehmen und Wiedereinordnen der Pläne

Als Schrank oder Truhe lieferbar.

**GABS**

Aktiengesellschaft

8304 Wallisellen

Telefon 01 / 93 25 93

## Bindemittel-Kontrolle

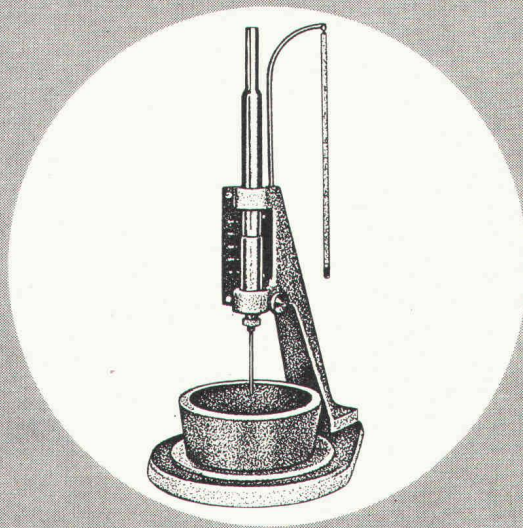
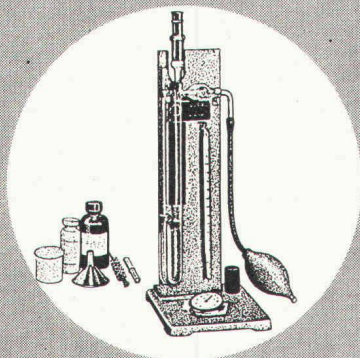
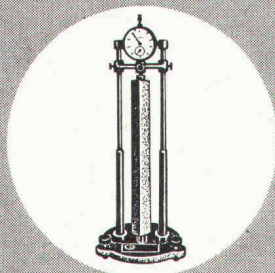

**proceq**

Luftdurchlässigkeitsprüfer nach Blaine  
 Labor-Mörtelmischer mit Programm nach ISO RILEM CEM  
 Nadelgerät nach Vicat und Konsistometer  
 Vollautomatische Vicatgeräte für 1 oder 4 Proben  
 Raumbeständigkeitsprüfung nach Le Chatelier  
 Dreifachformen und Druckvorrichtung für Mörtelprismen  
 Schwindprüfer und Biegezugfestigkeitsprüfer  
 Druckprüfmaschinen Klasse 1 für Labors

Senden Sie uns bitte Ihre Dokumentation über Baustoffkontrolle

Name \_\_\_\_\_  
 Adresse \_\_\_\_\_

PROCEQ SA, Telefon 01/47 78 00  
 Riesbachstr. 57, 8034 Zürich





## Schaffroth & Späti AG

Asphalt- und Bodenbeläge

**8403 Winterthur**

Telefon 052 / 29 71 21

Gegründet 1872

**Flachdachbeläge jeder Art**

**Gussasphalt für Isolationen und Strassen**

**Nacophalt-Hartgussasphaltböden**

**Linolith-Industriebodenbeläge**

seit 50 Jahren bewährt

**Zimmerli-Hartbetonböden**

für Autogaragen, Rampen usw.

**REPOXIT-Kunstharzböden**

in diversen Farben, 2 bis 7 mm stark

**Füsse  
lieben**

**ESCO-FLOR**

Der Schweizer  
Qualitäts-Teppichboden.

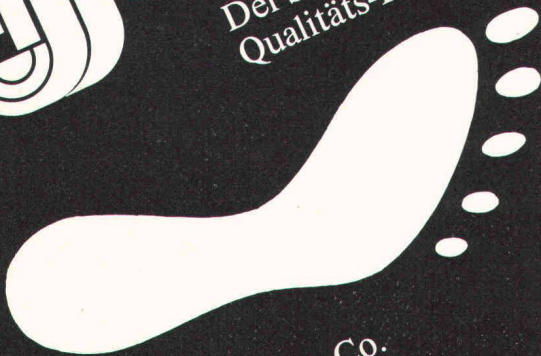

Schneiter-Siegenthaler + Co.  
3077 Enggistein bei Bern  
Telefon 031 / 83 43 43

Wehtalerstr. 17 8057 Zürich ☎ 01 26 16 14

Zimmerei

Schreinerei

Holzbau

**Müller Sohn + Co. MS**

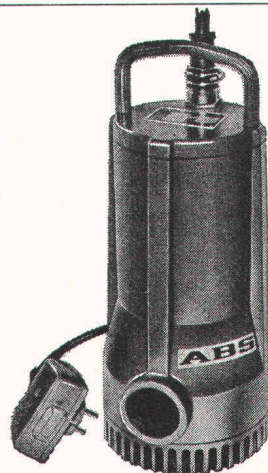

### Schmutzwasser- Tauchpumpen

für  
**Kellerentwässerung**  
und  
**transportablen  
Einsatz**  
Förderleistung  
300 l/min  
SEV-geprüft

**ABS**

**Pumpen AG**

Gertrudstr. 22, 8003 Zürich

Tel. 01 / 23 48 23

**Unsere Bauschreiner  
sind vor allem Bauschreiner.**

**Sie sind Fachleute, die mit einem modernen Maschinenpark  
denkbar rationell arbeiten. Das  
erlaubt uns nicht nur erstklassige  
Arbeit zu leisten, sondern auch  
günstige Preise zu offerieren.**

**LIENHARD  
SOHNE AG**

Innenausbau  
Bauschreinerei  
Möbelschreinerei  
Harmonikatüren  
Holzetuis

8038 Zürich,  
Albisstrasse 131  
Telefon 01/45 12 90

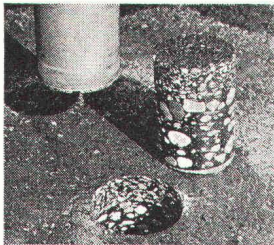

**Bohrprobleme**  
in Asphalt,  
Beton usw.  
werden gelöst mit

### LUNZEN- Kernbohr- geräten

bis 250 mm Ø,  
stationär und fahrbar.  
Wirtschaftlich und  
präzis. Mit tadellosen,  
nicht abbröckelnden  
Kernen.

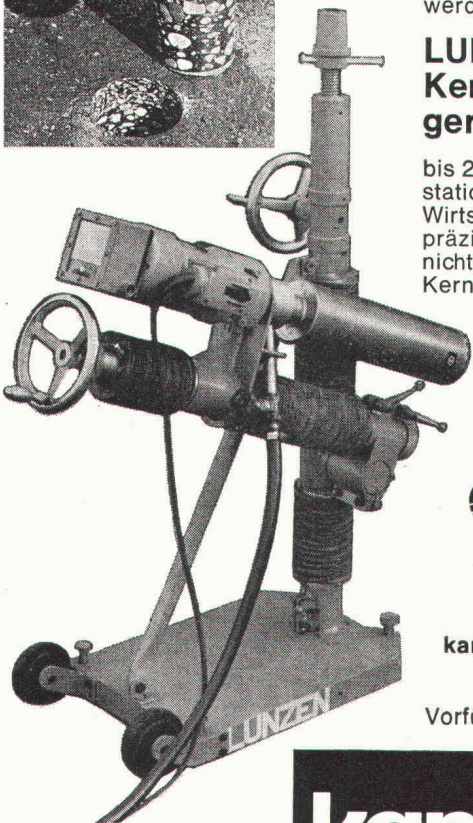

**kamag = Service**

Vorführung, Verkauf:

8952 Schlieren-Zürich  
Zürcherstrasse 137  
Tel. 01/98 92 88

# kamag

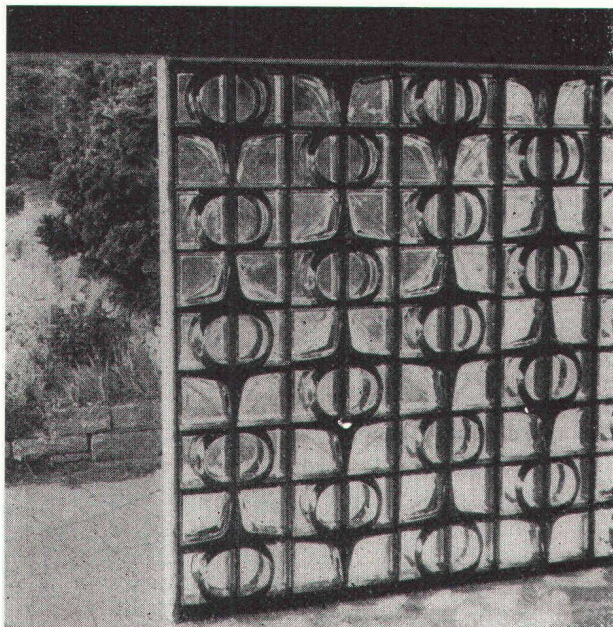

Der Chiaro-Glasbaustein eignet  
sich besonders im Innenausbau,  
als Eingangspartie, Windfang,  
Trennwand usw. und gibt jedem  
Bau eine besondere ästhetische  
Note.

Spezialfirma für Glasbetonbau,  
8004 Zürich, Feldstrasse 111,  
Tel. 01 / 39 86 63 und 23 78 08.

Lieferung von Glasbausteinen mit  
und ohne Montage.

**SCHNEIDER  
+ SEMADENI**

8004 ZÜRICH



# REZ-Warmluftduschen

(int. ges. geschützt)

trocknen nasse Haare und den Körper in kürzester Zeit.  
Verschiedene Ausführungen für:  
Badezimmer, Hallenbäder, Lehrschwimmbekken, Sauna usw.

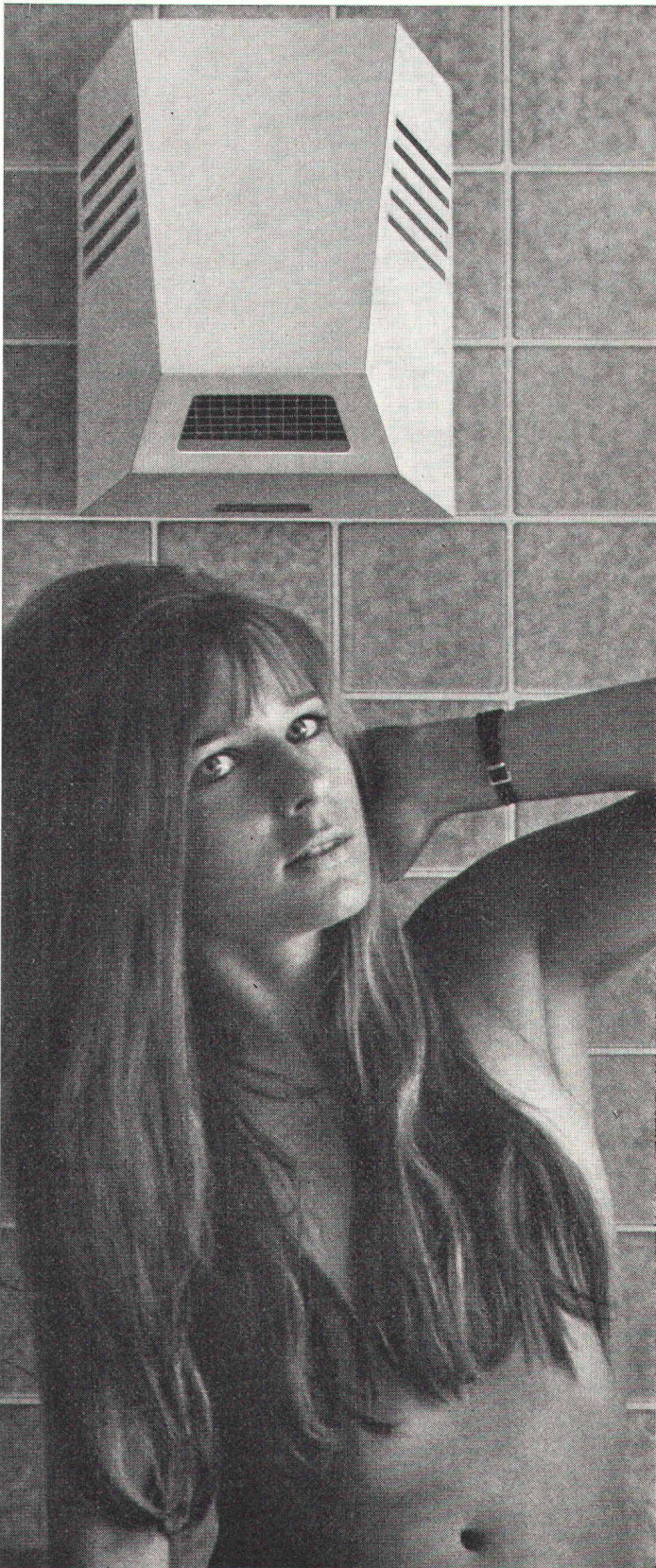

## REZ-AG ZÜRICH

Hardeggstrasse 17-19

Tel. 01 / 56 77 87

# Stellen- und Gelegenheits-Anzeigen

## Tarif

1/1 Seite 185 x 259 mm Fr. 740.—	1/4 Seite 185 x 60 mm 90 x 128 mm Fr. 190.—	1/12 Seite 90 x 40 mm Fr. 65.—
1/2 Seite 185 x 128 mm 90 x 259 mm Fr. 370.—	1/6 Seite 185 x 40 mm 90 x 84 mm Fr. 130.—	1/16 Seite 90 x 28 mm Fr. 48.—
1/3 Seite 185 x 84 mm Fr. 250.—	1/8 Seite 185 x 28 mm 90 x 60 mm Fr. 95.—	1/24 Seite 90 x 18 mm Fr. 32.—

Ermässigte Preise  
ohne Rabatt  
für  
Wiederholungen

Chiffregebühr Fr. 4.—, Ausland Fr. 6.—.  
Stellengesuche werden nur noch schriftlich ent-  
gegengenommen.

Anzeigenschluss: Mittwoch der Vorwoche, 10 Uhr.  
Sofern drucktechnisch möglich, kann der Anzei-  
genschluss bis Donnerstag der Vorwoche, 10 Uhr,  
verlängert werden.

**IVA AG für internationale Werbung, 8035 Zürich**  
Beckenhofstrasse 16, Tel. 01 / 26 97 40, PC 80-32735

Filialen:  
1004 Lausanne, 19, av. de Beaulieu Tel. 021 / 34 72 65  
1206 Genève, 24, av. de Champel, Tel. 022 / 47 41 10

Für Stellensuchende empfehlen wir ein 3-Monats-Abonnement auf die **Schweiz. Bauzeitung (Fr. 30.—, Ausl. Fr. 33.—, rund 13 Hefte)**

Gesucht

## Vermessungs- oder Tiefbauzeichner

Tätigkeitsgebiet:

- Mithilfe bei Gemeindeingenieurarbeiten
- Quartierpläne
- Absteckungen Strassen, Kanalisationen und Wasserversorgungen

Wir bieten:

- Leistungslohn
- angenehmes Arbeitsklima
- gleitende Arbeitszeit

**TBF, Toscano-Bernardi-Frey AG**  
Planer und Ingenieure  
Turnerstrasse 25, 8006 Zürich, Tel. 01 / 60 26 36

Für die Mitarbeit an den Universitätsbauten auf dem Strickhofareal  
in Zürich suche ich selbständige

## Architekt-Techniker

## Hochbauzeichner(in)

Bitte schreiben oder telefonieren Sie uns.

**Max Ziegler, dipl. Architekt BSA/SIA**  
8001 Zürich, Rämistrasse 27, Telefon 01 / 32 37 59

## Als Leiter des Hochbaus

eines führenden Bauunternehmens  
suchen wir etwa 35- bis 40jährigen

## Hochbau-Ingenieur-Techniker HTL oder dipl. Baumeister

Von der Bedeutung her, die diese Position im Rahmen der Gesamtorganisation einnimmt, und den Zukunftsmöglichkeiten müssen überdurchschnittliche persönliche und berufliche Fähigkeiten vorausgesetzt werden.

Wir stellen uns deshalb vor, dass der zukünftige Leiter des Hochbaus eine vitale, integre und kontaktgewandte Persönlichkeit ist, mit grosser praktischer Erfahrung im unternehmerischen Bereich und in der Personalführung.

Selbstverständlich entsprechen die Salarierung und die übrigen Leistungen den erwähnten Anforderungen.

Geeignete Interessenten orientieren wir gerne in einer persönlichen Unterredung unter Wahrung voller Diskretion. Bitte nehmen Sie durch Zustellung einer handgeschriebenen Kurzzofferte mit den üblichen Unterlagen unter Kennnummer 969 mit uns Kontakt auf.



**Institut für Angewandte Psychologie Zürich**

Abt. Personalwahlberatung Merkurstrasse 20, 8032 Zürich



Wir suchen für unsere Abteilung **Vorspanntechnik** zum Aufbau einer neuen Arbeitsgruppe einen

## dipl. Bauingenieur ETH

und bieten:

- selbständige und ausbaufähige Position
- interessante Zusammenarbeit mit den übrigen Teams unserer Unternehmung

Diese Position umfasst Arbeitsbereiche in der Projektierung von vorgespannten Konstruktionen, Einführung und Verwertung von neuen Ideen sowie beratende Tätigkeit bei einer anspruchsvollen Kundschaft.

Wir hoffen, dass Sie bereits eine gewisse Erfahrung auf dem Gebiet des Entwurfs und der Berechnung von vorgespannten Konstruktionen besitzen und bitten Sie, sich mit Herrn Stengl oder Herrn Nil zu einem vertraulichen Gespräch in Verbindung zu setzen oder uns eine Offerte einzureichen.

**STAHLTON AG, 8034 Zürich 8**  
Riesbachstr. 57, Tel. 01 / 47 64 00

Unser Auftragsbestand umfasst attraktive Bauvorhaben, welche trotz Baustopp in nächster Zeit zur Realisierung gelangen:

- Industrie- und Gewerbebauten
- Verwaltungsbauten
- Wohnüberbauungen

Um die Projekte in den kommenden Jahren termingerecht ausführen zu können, suchen wir einen qualifizierten

## Bauführer

Unsere Kunden erwarten eine besonders sorgfältige Bauausführung. Deshalb sollten Sie an der verantwortungsvollen, selbständigen Betreuung einer grossen oder mittleren Baustelle interessiert sein.

Bitte rufen Sie uns doch einmal an oder senden Sie uns Ihre Unterlagen, damit wir Sie eingehend über Ihren möglichen Aufgabenbereich informieren können. Tel. 01 / 34 77 44 (Herrn Winzer verlangen)



**FARNER + GRUNDER, Architekten**  
Utoquai 29, 8008 Zürich

Sind Sie ein

## Managertyp

mit solidem Charakter und fundiertem Fachwissen im Hochbau?

Wir suchen einen

## Abteilungsleiter

mit kaufmännischen Kenntnissen und Organisationstalent (Deutsch und Französisch sprechend). Zu bieten haben wir eine — **in jeder Beziehung** — interessante Stellung, doch darüber unterhalten wir uns gerne persönlich mit Interessenten.

Rufen Sie uns bitte an, wir behandeln Ihre Anfrage absolut diskret.



**Tonet AG, 4657 Dulliken**  
Tel. 062 / 22 16 62 / 63  
Werksvertretung der BRAAS-Schildkröt-Kunststoffe

Gegen Kälte  
Wärme  
Schall

**SCHICHTEX**  
Isolier-Baustoffe

**BI**  
Akustik-Platten

**ROCKBI**  
Spray



**Bau + Industriebedarf AG**  
4002 Basel, Telefon 061 22 56 20

# HEIERLI

sucht

## jüngeren Bauleiter

für die Bauleitung auf grosser Untertagbaustelle im Gotthardgebiet. Etwas Erfahrung auf diesem Gebiet sollte vorhanden sein, obwohl Ihnen ein erfahrener Chefbauleiter zur Seite steht.

Rufen Sie uns doch unverbindlich einmal an, damit Ihnen Herr Kessler nähere Auskünfte über Arbeitsgebiet und Anstellungsbedingungen geben kann.

**Ingenieurbüro Heierli, 8006 Zürich**  
dipl. Bauingenieure ETH  
Culmannstrasse 56, Telefon 01 / 60 06 60

Ingenieurbüro in Zürich sucht einen jüngeren

## Konstrukteur (Zeichner-Konstrukteur)

mit Haupttrichtung Stahlbeton. Einige Jahre Erfahrung in allen Bereichen der Konstruktion und im Submissionswesen werden vorausgesetzt.

Wir bieten selbständige Bearbeitung von anspruchsvollen Projekten des Hoch- und Industriebaus und bei Eignung die Möglichkeit zur Führung eines kleinen Zeichner-teams.

Bewerber werden gebeten, einen handschriftlichen Lebenslauf mit Angabe der bisherigen Tätigkeiten unter Chiffre SBZ 458 an IVA AG, Postfach, 8035 Zürich, einzureichen.

## Ingenieur-Techniker HTL

(Tiefbau)

Wir bieten einem jüngeren Herrn die Möglichkeit, sich mit anspruchsvollen Aufgaben des Tief- und Strassenbaus, eventuell mit Bauleitungen, vertraut zu machen. Wir bieten interessante Tätigkeit in kleinen Arbeitsgruppen mit interdisziplinären Kontakten, fortschrittlichen Arbeitsbedingungen.

Dürfen wir Sie bitten, sich für eine unverbindliche Aussprache mit uns in Verbindung zu setzen.



**INGENIEURBÜRO AG**  
Seiler Niederhauser Zuberbühler  
CH-8050 Zürich, Jungholzstrasse 6  
Telefon 01 / 46 88 33  
(beim Bahnhof Oerlikon)

# Werffeli + Winkler



Wir suchen einen selbständigen und initiativen

## Ingenieur-Techniker HTL

als

## Bauleiter

mit Erfahrung im **Strassenbau** für den Einsatz in einem interessanten Bauabschnitt im Zürcher Oberland.

Wir bieten anspruchsvolle, verantwortliche und langfristige Tätigkeit mit zeitgemäßem Salär und fortschrittlichen Sozialleistungen.

Wir freuen uns auf Ihre Bewerbung und bitten Sie um telefonische (052 / 32 38 21) oder schriftliche Kontaktaufnahme.

**Werffeli + Winkler, dipl. Ing. ETH/SIA, 8307 Effretikon**  
Ingenieurbüro, Rikonerstrasse 4

## Bezirk Einsiedeln

## Einsiedeln

sucht einen

## Gemeindeingenieur

für die Bauverwaltung.

Ausbildung: dipl. Ingenieur ETH  
oder Ingenieur-Techniker HTL.

Handschriftliche Bewerbung mit Lebenslauf, Zeugnissen über berufliche Bildung und Tätigkeit, Referenzangaben und Foto sind erbeten bis 10. April 1974 an Bezirksamman Meinrad Fuchs, Mythenstrasse 21, 8840 Einsiedeln.

Telefonische Auskünfte erteilt Bezirksamman Theo Fuchs, Strassenpräsident, Telefon 055 / 53 27 03.

Hier bieten wir genau die Stelle,  
die Sie als

# Hochbau-Techniker

zum Projektleiter befördert. In einem klar  
abgegrenzten Tätigkeitsbereich sind Sie  
verantwortlich für die Koordination, Über-  
wachung und Organisation unserer ver-  
schiedenen Bauten.

Flair für konstruktives Denken und Sinn  
für eine schnelle Zusammenarbeit setzen  
wir bei diesem Posten voraus. Wir sind  
bereit, den richtigen Mann entsprechend  
zu entschädigen. Wann sind Sie bereit,  
bei uns einmal hereinzuschauen?

Herr Gautschi erwartet gerne Ihren Anruf.



**AG Fritz Frei**  
Architekturbüro  
Ingenieurbüro  
Generalplanungen  
Generalunternehmungen  
5033 Buchs bei Aarau  
Telefon 064/24 44 31

# Hochbau- zeichner

*gesucht für interessante  
Aufgaben in einem kleinen  
Team eines grossen Dienst-  
leistungsbetriebes.*

*Rufen Sie mich einmal an:  
F. Stüssli, Tel. 01 725 15 30  
(auch abends).*

## Flachdachbau

Im Auftrag eines alteingeführten schweizerischen Unternehmens (für Flachdachbelag) im Mittelland, das durch konkrete Zielsetzungen eine dynamische Unternehmensentwicklung verfolgt, suche ich die

## Unternehmer-Persönlichkeit

Ihr Aufgabenbereich: Sie steigen selbständig ins Verlegergeschäft ein. Das beinhaltet: Auf- und Ausbau Ihres Unternehmens, souveräne Führung der Verleger-Equipe, Beratung der bestehenden Kundschaft und Gewinnung neuer Abnehmer durch überzeugende Demonstration.

Sie sind Techniker-Kaufmann oder Kaufmann-Techniker, erfahren in Verkauf und Mitarbeiterführung; evtl. vertraut mit den bauphysikalischen Grundprinzipien, einige Jahre im Baumaterialienhandel tätig. Oder Sie bringen Praxis mit aus dem Flachdachbau. Vor allem aber sind Sie der entwicklungsfähige Praktiker, sowohl technisch als auch kaufmännisch. Sie sind etwa 27- bis 40jährig.

Sprachen: Deutsch, Französisch-, Italienisch- und Spanischkenntnisse von Vorteil.

Dann bietet sich Ihnen hier ein keineswegs alltäglicher Wirkungsbereich, der Ihnen viel Spielraum für Eigeninitiative offenlässt. Ihre Mitarbeit wird Ihrem persönlichen Einsatz und Ihrer Leistung entsprechend grosszügig honoriert. Sozialleistungen.

Richten Sie bitte Ihre ausführliche Bewerbung mit handgeschriebenem Begleitbrief, Foto, Lebenslauf und Zeugniskopien an den beauftragten Personalberater. Ich sichere Ihnen uneingeschränkte Diskretion zu.



Walter Cadonau Personalmarketing  
8008 Zürich Mühlebachstrasse 35  
Telefon 01. 32 21 55



## Architekturmodelle

Reliefs- und Planungsmodelle  
exakt und ansprechend liefert  
kurzfristig und preiswert

**KREBSER-MODELLBAU**  
Effretikon ZH, Tel. (052) 32 10 16

Gesucht

**Architekt-Techniker  
Hochbauzeichner**

mit guter Ausbildung für vielseitige Bauaufgaben mit Bauführung. Arbeitsplatz im Zentrum Zürichs. Gute Arbeitsbedingungen.

**Prof. A. H. Steiner, Architekt BSA**  
8001 Zürich, Olgastrasse 8  
Telefon 01 / 47 83 60

**bbs**

**Wir suchen für die  
Projektierung eines  
grossen Industrie-  
baues in Nordafrika**

**Dipl. Ing. ETH**

oder

**Dipl. Arch. ETH**

mit mindestens 10-jähriger praktischer Erfahrung, zuletzt in leitender Position im Industriebau.

**Voraussetzungen:**

Schweizer Bürger  
Erstklassige Qualifikationen und Referenzen  
Beherrschung der französischen Sprache  
Bereitschaft zu einem 3 jährigen Auslandsengagement  
Auslanderfahrung  
Bitte schreiben oder telefonieren Sie uns.

**Balzari Blaser Schudel  
Ingenieure und Planer**

3006 Bern Kramburgstrasse 14  
Tel. 031 44 69 11



**OERLIKON-BÜHRLE  
IMMOBILIEN**

**Unser**

Programm umfasst sämtliche Dienstleistungen der Hochbaubranche.

**Wir**

befassen uns mit der Planung und Ausführung von Industrie-, Wohn- und Geschäftshausbauten (attraktive Grossbaustellen).

**Sie**

sind ein

**Bauführer**

mit ein paar Jahren Praxis.

**Ihr Gehalt**

wird sich nach Ihren Erfahrungen und Leistungen richten, und unsere Sozialleistungen sind vorzüglich. Bei Bedarf können wir Ihnen auch eine Wohnung vermitteln.

**Senden Sie**

uns Ihre Bewerbungsunterlagen oder rufen Sie uns an; wir laden Sie gerne zu einer Aussprache ein.

**Oerlikon-Bührle Immobilien AG**  
8039 Zürich, Bleicherweg 18  
Telefon 01 / 25 43 90, intern 41



**Amt für Gewässerschutz und Wasserbau  
des Kantons Zürich**

sucht für seine Abteilung Gewässer-  
korrekturen

**1 Ingenieur-Techniker HTL**

mit einigen Jahren Praxis im Tiefbau, für Projektierungen und Bauleitungen von Gewässerkorrekturen.

Geboten werden grosse Selbständigkeit und vorzügliche Sozialleistungen.

Bewerbungen sind zu richten an

**Amt für Gewässerschutz und Wasserbau  
des Kantons Zürich**  
Personaldienst, Walchetor, 8090 Zürich

# HEIERLI

Wir suchen

## Zeichner

für die zeichnerisch-konstruktive Bearbeitung von Stahlbetonkonstruktionen, hauptsächlich im Untertagebau.

**Ingenieurbüro Heierli**  
**dipl. Bauingenieure ETH**  
8006 Zürich, Culmannstrasse 56  
Tel. 01 / 60 06 60, Herrn Kessler verlangen

Wir sind eine in der ganzen Schweiz tätige Generalunternehmung und suchen für unsere Bauabteilung einen fachlich ausgewiesenen und zuverlässigen

## Bauführer

für einen längerdauernden Einsatz auf einer grösseren Baustelle (Bürogebäude) im Raume **St. Gallen**. Als Hochbautechniker oder -zeichner mit Bauplatzpraxis, mit Kenntnissen auch im Innenausbau, finden Sie hier eine wirklich verantwortungsvolle Aufgabe (Qualitäts-, Termin- und Kostenkontrolle, Ausmassarbeiten, Rapportwesen, Abrechnung, Anordnung und Beaufsichtigung der Garantiearbeiten, Verhandlungen mit Unternehmern und Behörden, Zahlswesen, Anweisungen usw.).

Sie finden bei uns eine wirklich sehr verantwortungsvolle Aufgabe, die mit grosser Selbständigkeit verbunden ist. Nehmen Sie bitte unverbindlich mit uns Kontakt auf unter Chiffre 44-62679 an Publicitas, 8021 Zürich.



## Kantonale Verwaltung

Bei nachstehender Abteilung sind folgende Stellen zu besetzen:

### Kantonale Denkmalpflege Graubünden, Chur

#### 1 Architekt

(halbamtlich)

(Architekt ETH/SIA, HTL oder entsprechende Ausbildung, Beweglichkeit, praktische Begabung, Interesse an Fragen des Ortsbildes und der Restaurierung) für die Beurteilung und Beratung bei Ortsbildfragen, Umbauten und Restaurierungen, Projektskizzen, Bauuntersuchungen, Bauaufnahmen, Bearbeitung von Gesuchen.

#### 1 Zeichner

(abgeschlossene Zeichnerlehre oder kunstgeschichtliche Ausbildung, Fertigkeit in graphischer Darstellung, Freihandzeichnen, Praxis in Hochbauaufnahmen, evtl. Kenntnis in einfachen Kostenberechnungen, Selbständigkeit)

für Bauaufnahmen (Pläne, Photos, Feldarbeit), Ausarbeiten von Projekt- und Ausführungsplänen nach Skizzen, baugeschichtliche Aufnahmen, Verwaltung des Planarchivs, evtl. einfache Kostenberechnungen; Erweiterung des Aufgabenkreises, je nach Fähigkeiten.

Wir bieten zeitgemässe Entlohnung im Rahmen der Personalverordnung mit weitgehender Anrechnung Ihrer bisherigen Berufspraxis. Dienstantritt nach Vereinbarung.

Auskünfte über den Aufgabenbereich erteilt Ihnen gerne die Abteilung.

Ihre Bewerbung richten Sie bitte mit den üblichen Unterlagen an das Personal- und Organisationsamt des Kantons Graubünden, Steinbruchstrasse 18/20, 7001 Chur, Tel. 081 / 21 31 01.

Personal- und Organisationsamt  
des Kantons Graubünden



Für

## Bauzeichner

mit Freude an verantwortungsvoller, selbständiger Tätigkeit haben wir einige ganz interessante zeichnerische Aufgaben parat. Zudem wird Ihnen die Mithilfe bei der Lösung von Problemen innerhalb unseres Baudienstes viel Spielraum für eigene Ideen lassen.

Im weiteren besteht die Möglichkeit, die Stellvertretung des Abteilungschefs zu übernehmen.

Wir bieten Ihnen zeitgemässe Entlohnung, gut ausgebaute Sozialleistungen, 5-Tage-Woche usw.

Es wird uns freuen, Ihnen alles weitere an Ort und Stelle zeigen zu dürfen. Vereinbaren Sie bitte den hiezu passenden Zeitpunkt direkt mit unserem Herrn Bernhard.

**RINGIER & CO. AG, 4800 Zofingen**  
Tel. 062 / 51 01 01, intern 488



# HEIERLI

Wir suchen einen jüngeren

## dipl. Bauingenieur ETH

dem wir die Möglichkeit bieten können, sich im Kontakt mit erfahrenen Kollegen in interessante Fachgebiete wie Felsmechanik (Berechnungen unter Einsatz von Computerprogrammen, Planung von Labor- und Felduntersuchungen und Felsbau (Projektierung und Bauleitung von Untertagbauten in Fels) einzuarbeiten.

Rufen Sie uns doch unverbindlich einmal an. Unser Herr Kessler gibt Ihnen gerne nähere Auskünfte über Arbeitsgebiet und Anstellungsbedingungen.

**Ingenieurbüro Heierli, 8006 Zürich**  
dipl. Bauingenieure ETH  
Culmannstrasse 56, Telefon 01 / 60 06 60

# BG

Wir suchen tüchtigen, an selbständiges Arbeiten gewöhnten

## Eisenbetonzeichner

für interessante Aufgaben auf dem Gebiet des Hoch-, Industrie- und Brückenbaus.

Wir bieten fortschrittliche Arbeitsbedingungen und zeitgemässen Leistungslohn.

Bewerber mit Freude an speditiver und gewissenhafter Arbeit bitten wir, sich mit uns telefonisch oder schriftlich in Verbindung zu setzen.

**Bonnard & Gardel**  
**Ingenieurunternehmung AG, 8002 Zürich**  
Splügenstrasse 10, Telefon 01 / 36 35 34

## In der Zürcher Baufachwelt zuhause?



Sicher, ein gewichtiger Vorteil für Sie! Dann dürfen Sie nicht versäumen, diese berufliche Herausforderung kritisch zu prüfen! Auch wenn Sie in der Region Zürich noch nicht daheim sind, lohnt es sich, sich mit dieser Chance ernsthaft zu befassen. Im Auftrage eines namhaften Schweizer Unternehmens halten wir nach dem künftigen

## Mitarbeiter im Aussendienst

für eine gewichtige externe Position im Raume Zürich Ausschau. Ihre Hauptfunktionen werden sein: Kontakte auf allen Ebenen, fach- und anwendungstechnische Beratung, Verkauf sowie laufende Koordination mit allen Stellen des Unternehmens. Ihre Gesprächspartner treffen Sie in Bauunternehmungen, in Ingenieur- und Architekturbüros, in Verwaltungsstellen und in grossen Industriebetrieben.

Ob Ingenieur (ETH oder Techniker HTL), Architekt oder Baukaufmann: in der Materie sollten Sie Kenner, im Verkauf müssen Sie Köhner sein. Ersteres können Sie lernen — die solide fachliche Einführung wird gewährleistet. Aber den brancheneigenen Spürsinn müssen Sie mitbringen. Zudem Standvermögen, Realisationsfreude und Teamgeist.

Die Position vermag in beruflicher und materieller Hinsicht sehr hohe Ansprüche zu befriedigen — stellt solche aber auch an Sie als Bewerber!

Ein vertraulicher Erstkontakt mit uns als betriebsneutralen Beratern verpflichtet zu nichts. Gerne stehen wir Ihnen informierend und begleitend zur Verfügung. Sie erreichen uns **telefonisch** zwischen 10 und 20 Uhr (auch samstags/sonntags), **persönlich** nach Voranmeldung und **schriftlich** unter Vermerk der Kennziffer 6302/12.

**FRANCO G. MAUERHOFER — UNTERNEHMENSBERATUNG**  
Abteilung für Kaderauswahl

Hauptsitz **Bern/Schweiz**, Thunstrasse 8, Tel. 031 / 43 13 13 (von 14 bis 18 Uhr auch 031 / 43 13 14). — **Zürich**: Dr. M. Lobsiger, Tel. 01 / 34 78 10 oder 01 / 64 03 35. — **Genf**: L. P. Favre, Tel. 022 / 21 37 43 oder 022 / 34 40 40. Unser Institut begründete den telefonischen Bewerbungsdienst für fortschrittliche Unternehmen des In- und Auslandes und bürgt für jede gewünschte Diskretion nach allen Seiten.

## Bauamt der Stadt Winterthur

Beim Bauinspektorat ist die Stelle des

## Adjunkten des Bauinspektors

zu besetzen.

Dem Bauinspektorat obliegen der Unterhalt sämtlicher städtischer Gebäude und das gesamte Baupolizeiwesen. Der Adjunkt soll als Mitarbeiter und Stellvertreter des Bauinspektors einzelne grössere Bauaufgaben betreuen und daneben in sämtliche Belange der Baupolizei eingeführt werden. Im Hinblick auf die zahlreichen technischen Fragen, die sich im Zusammenhang mit Baupolizei und Gebäudeunterhalt stellen, sollte der neue Mitarbeiter Ingenieur-Techniker sein oder eine gleichwertige Ausbildung mitbringen. Neben den fachlichen Fähigkeiten legen wir Wert auf einwandfreien Charakter, gute Umgangsformen im Verkehr mit Publikum und Mitarbeitern und Gewandtheit im schriftlichen Verkehr für die Abfassung von Briefen, Berichten und Anträgen.

**Stellenantritt:** nach Vereinbarung

Interessenten für diese vielseitige und anspruchsvolle Stelle senden ihre Anmeldung mit den üblichen Unterlagen und Angaben an das Bauamt der Stadt Winterthur, Neumarkt 1, 8400 Winterthur.

Weitere Auskünfte erteilen: 052 / 84 54 31 und 84 54 17



## OERLIKON-BÜHRLE IMMOBILIEN

### Unser

Programm umfasst sämtliche Dienstleistungen der Hochbaubranche.

### Wir

befassen uns mit der Planung und Ausführung von Industrie-, Wohn- und Geschäftshausbauten (attraktive Grossbaustellen)

### Sie

sind ein

## Bautechniker/Bauführer

für Industriebauvorhaben.

### Ihr Gehalt

wird sich nach Ihren Erfahrungen und Leistungen richten, und unsere Sozialleistungen sind vorzüglich. Bei Bedarf können wir Ihnen auch eine Wohnung vermitteln.

### Senden Sie

uns Ihre Bewerbungsunterlagen oder rufen Sie uns an; wir laden Sie gerne zu einer Aussprache ein.

### Oerlikon-Bührle Immobilien AG

8039 Zürich, Dreikönigstrasse 35  
Telefon 01 / 25 53 53, Herr Hofmann

**KISSLING  
BERN**

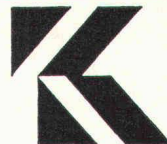

Stahlbau, Metallbau, Torbau,  
Blechpresserei  
Kunststoff-Konstruktionen

## Hans Kissling AG Bern

Telefon 031 / 51 43 11  
Zentweg 1  
3072 Ostermündigen

## INERTOL in aller Welt!

Wenn Sie ein umfassend ausgebildeter

## Bautenschutzfachmann

mit Kenntnissen auf dem Gebiet der Betontechnologie und Fugentechnik sind, bieten wir Ihnen die Chance, verantwortlicher

## Abteilungsleiter

unserer Verkaufsabteilung der Produktgruppen PALESIT (Fugendichtungsmasse), DECOLITH (Abdichtung von Betonkonstruktionen), RUBETON (Betonverbindungen), ICOSIT-Kunststoff für Geleisebefestigungen und BETONCOLOR (Betonanstrichmittel) zu werden.

Zu Ihrem Verantwortungsbereich gehören insbesondere die Verkaufsleitung für die erwähnten Produktgruppen, die technische Kundenberatung (wobei Ihnen ein Vorführmeister zur Verfügung steht) und die Instruktion unserer Aussendienstmitarbeiter.

Wenn Sie über gute technische und kaufmännische Kenntnisse, Verhandlungstalent, Organisationsgeschick und Französischkenntnisse verfügen, haben wir Ihnen viel Selbständigkeit und gute Entwicklungsmöglichkeiten zu bieten.

Wir bitten Sie um Ihre ausführliche Bewerbung, wobei wir Ihnen auch vorgängig telefonisch Auskunft erteilen können (bitte Herrn Emch oder Herrn Diggelmann verlangen).



**INERTOL AG**

Bautenschutzchemie  
8411 Winterthur, Tösstalstrasse 62  
Telefon 052 / 29 33 21



## OERLIKON-BÜHRLE IMMOBILIEN

**Unser**  
Programm umfasst sämtliche Dienstleistungen der Hochbaubranche.

**Wir**  
befassen uns mit der Planung und Ausführung von Industrie-, Wohn- und Geschäftshausbauten (attraktive Grossbaustellen).

**Sie**  
sind ein

### Bauzeichner/Bauführer

für Entwurf und Ausführung von Industriebauten.

**Ihr Gehalt**  
wird sich nach Ihren Erfahrungen und Leistungen richten, und unsere Sozialleistungen sind vorzüglich. Bei Bedarf können wir Ihnen auch eine Wohnung vermitteln.

**Senden Sie**  
uns Ihre Bewerbungsunterlagen oder rufen Sie uns an; wir laden Sie gerne zu einer Aussprache ein.

**Oerlikon-Bührle Immobilien AG**  
8039 Zürich, Dreikönigstrasse 35  
Telefon 01 / 25 53 53, Herr Hofmann

## Danzeisen + Voser

Architekten BSA/SIA, St. Gallen

Wir bearbeiten zurzeit Aufträge für Industriebauten, Geschäftshäuser, Wohnüberbauungen, Schulen, Spitalbauten, Altersheime usw.

Zur Ergänzung unseres Mitarbeiterstabes suchen wir einen gut ausgewiesenen

### Hochbauzeichner

für die zeichnerische Bearbeitung von Projekt-, Ausführungs- und Detailplänen.

Wir bieten zeitgemässe Anstellungsbedingungen. Unser Büro ist der Pensionskasse SIA, BSA, STV, FSAI angeschlossen.

Wenn Sie Interesse haben, in einem unserer kleinen Teams mitzuarbeiten, melden Sie sich bitte telefonisch oder schriftlich, wir empfangen Sie anschliessend gerne zu einer Besprechung.

**Danzeisen + Voser, Architekten BSA/SIA**  
Vadianstrasse 46, 9001 St. Gallen  
Telefon 071 / 22 23 52

Unsere Bauherren sind sich gewohnt, von uns termingerecht bedient zu werden. Wir wollen das auch in Zukunft so halten.

Dazu benötigt unser Arbeitsteam einer Grossbaustelle auf dem Platze Zürich noch tatkräftige Mitarbeiter.

Wir brauchen einen tüchtigen

### Hochbautechniker

mit Erfahrung im Aufstellen von Submissionsunterlagen, im Erstellen von Abrechnungen und in der Erledigung anfallender administrativer Arbeiten.

Auf der Baustelle benötigen wir noch einen

### Bauführer

welcher ausgesprochenes Organisationstalent besitzt, energisch durchzugreifen vermag und Sinn für Teamarbeit hat.

Wenn Sie sich angesprochen fühlen, läuten Sie uns einfach an, verlangen Sie Herrn Bosshard oder Herrn Felix, Sie werden eingehend informiert werden, nicht nur über die Arbeit, sondern auch über unsere neuzeitlichen Anstellungsbedingungen und Personalfürsorgeeinrichtungen.

**André E. Bosshard, dipl. Arch. BSA/SIA, 8036 Zürich**  
Seebahnstr. 85, Tel. 01 / 35 44 25

### Abwechslungsreicher Job

Für den Vertrieb unserer erfolgreichen, mittelgrossen Computersysteme an Ingenieurbüros der ganzen Schweiz sowie die Weiterentwicklung und Anpassung der zugehörigen Programme und die Kundenberatung suchen wir einen jüngeren, initiativen und kontaktfreudigen

### Bauingenieur

mit Interesse an der EDV, der sich eine abwechslungsreiche und weitgehend freie Tätigkeit wünscht. Bewerbern ohne EDV-Erfahrung bieten wir Gelegenheit zur gründlichen Einarbeitung.

Die Tätigkeit des Bewerbers kann weitgehend seinen Neigungen und Fähigkeiten angepasst werden. Es kommt auch freie Mitarbeit in Frage. Eintritt baldmöglichst.

Über Einzelheiten und die Anstellungsbedingungen würden wir uns gerne mit Ihnen persönlich unterhalten.

Kontaktnahme unter Chiffre 476 an IVA AG, Postfach, 8035 Zürich.

Für eine Grossbaustelle in Zürich suchen wir einen erfahrenen und gutausgewiesenen

## Bauführer, eventuell San.-Techniker oder Installateur

für technische Installationen einer Grossbaustelle.

Wir bieten Leistungslohn und vorzügliche Sozialleistungen.

Bitte vereinbaren Sie eine Besprechung.

**Oerlikon-Bührle Immobilien AG**  
8039 Zürich, Bleicherweg 18  
Telefon 01 / 25 43 90, intern 41

### Wir übernehmen:

elektronische Berechnung von **Kanalisationsnetzen** sowie die Erstellung von Kostenvoranschlägen und monatlichen Abrechnungen für Kanalisationsarbeiten

elektronische Berechnungen bei **Grundbuchvermessungsaufgaben** inklusive das automatische Zeichnen und Punktieren der Pläne

elektronische Datenverarbeitung für **Güterzusammenlegungen**

### **BMP Dr. Pelli + Co.**

Beratung in Mathematik und Physik  
8057 Zürich, Hofwiesenstrasse 18, Telefon 01 / 28 40 00  
Briefadresse: Postfach 179, 8042 Zürich

Armierungsgemeinschaft Spörri & Maeder sucht per sofort für das Kernkraftwerk Gösgen-Däniken

## dipl. Bauingenieur ETH oder -Techniker HTL

(evtl. Bauführer)

als alleinverantwortlichen Leiter der Armierungsgruppen.

Der Aufgabenbereich ist sehr vielseitig. Er umfasst insbesondere die Ausarbeitung und Ueberwachung der Arbeits- und Verlegevorgänge der Armierung in den verschiedenen Objekten, jedoch auch Ausmasse, Abrechnungen und Korrespondenz.

Geboten wird selbständige Arbeit und überdurchschnittliches Salär.

Offerten oder telefonische Kontaktaufnahme an

**Johnny Spörri, Armierungen, 8135 Gattikon**  
Telefon 01 / 720 91 39

**Atelier  
des architectes  
associés  
Lausanne**

# AAA

Architectes FAS/SIA, diplômés EPF-L  
21, avenue de Montchoisi, Lausanne

Nous cherchons deux

## architectes

chefs de projets

- diplômés EPF-L, EPF-Z ou équivalent
- ayant au moins cinq années d'expérience
- capables d'assumer une fonction importante

Ces architectes assureront l'entière responsabilité des projets qui leur seront confiés et la conduite opérationnelle de leurs collaborateurs.

Notre bureau est doté

- d'un plan à long terme
- d'une gestion des carrières

Prière d'adresser les offres écrites avec curriculum vitae et prétentions de salaire à J. Brugger, directeur général.

Für sofortigen oder späteren Eintritt suchen wir

## dipl. Bauingenieur ETH

für die statische und konstruktive Bearbeitung von Hoch- und Tiefbauten wie z. B. Spital-, Industrie-, Brücken-, Wohn- und Spezialbauten sowie Kläranlagen.

Leitung und Betreuung des Arbeitsteams.

Projektierung und Baustellenaufsicht in Koordination mit Architekten und Behörden.

## Eisenbetonzeichner

für die Mitarbeit bei der Projektierung, Planbearbeitung und Bauleitung von Spital-, Industrie-, Geschäfts- und Wohnungsbauten.

Und per Herbst 1974

## Bauzeichnerlehrling

(Eisenbeton- oder Tiefbau)

mit Sekundar- oder gleichwertiger Ausbildung, zeichnerischer Begabung und technischem Interesse.

Wir bieten Ihnen:

- ausbaufähige, verantwortungsvolle Positionen
- interessante, selbständige Tätigkeit
- umfassende Ausbildung auf dem Gebiet des gesamten Hoch- oder Tiefbaues
- sehr gute Sozialleistungen
- den Leistungen entsprechendes Salär

Wir freuen uns auf Ihren Anruf oder Ihre schriftliche Bewerbung.

**Desserich + Funk, Ingenieurbüro  
für Hoch- und Tiefbau, Langensandstrasse 74  
6000 Luzern, Telefon 041 - 44 77 22**

# SBB

Die **Abteilung Kraftwerke bei der Generaldirektion der Schweizerischen Bundesbahnen in Bern** ist für die Erzeugung und Verteilung der von den SBB und den angeschlossenen Privatbahnen benötigten elektrischen Traktionsenergie verantwortlich. Die Kraftwerke, Umformerwerke, Uebertragungsleitungen und Unterwerke sind über das ganze Land verteilt und müssen in den nächsten Jahren wesentlich erweitert oder neu erstellt werden.

Zur Bewältigung der zahlreichen und umfangreichen Projekte suchen wir mehrere

## Zeichner-Konstrukteure

Fachrichtung Elektrotechnik, Stahl- oder Maschinenbau

Wenn Sie eine interessante und entwicklungs-fähige Tätigkeit suchen und beim Ausbau eines der grössten Energieversorgungsnetze der Schweiz einsatzfreudig mitwirken möchten, dann füllen Sie den untenstehenden Abschnitt aus.

### Anmeldung zu richten an

**Abteilung Kraftwerke SBB**  
Schwarztorstrasse 59, 3000 Bern  
(Telefon 031 / 60 22 82)

Name und Vorname: \_\_\_\_\_

Geburtsdatum: \_\_\_\_\_

Beruf: \_\_\_\_\_

Adresse: \_\_\_\_\_



**Eidg. Amt für Umweltschutz**

In unserem Amt ist folgende neue Stelle zu besetzen:

## Dipl. Bauingenieur oder Ingenieur-Techniker HTL

für die Behandlung von Fragen der Lärmbekämpfung und der Heizungs-, Lüftungs- und Klimatechnik, insbesondere von technischen Aufgaben des Bauwesens.

Die Hauptaufgabe besteht in der Beurteilung von Projekten, der Beratung von Behörden und Privaten sowie in der Bearbeitung von technischen Sonderaufgaben. Es handelt sich um eine interessante, anspruchsvolle und abwechslungsreiche Tätigkeit.

Wir suchen für diesen Posten einen jüngeren, initiativen Fachmann, vorzugsweise mit praktischer Berufserfahrung und einer gewandten Ausdrucksweise in Deutsch und Französisch. Gute Kenntnisse einer zweiten Amtssprache sind erwünscht.

Wir bieten Mitarbeit in jüngerem Team. Gute Sozialleistungen. Das Gehalt wird nach Uebereinkunft im Rahmen der Besoldungsvorschriften des Bundes festgesetzt.

Anmeldungen mit den üblichen Angaben und Unterlagen sind bis spätestens 10. April 1974 erbeten an die

**Direktion des Eidg. Amtes  
für Umweltschutz  
Monbijoustrasse 8, 3003 Bern**

Gesucht

## Bautechniker/Bauzeichner(in)

zur Bearbeitung vielseitiger Bauaufgaben.

Sind Sie einsatzfreudig und haben Interesse an aufgeschlossener Zusammenarbeit, richten Sie Ihre Offerte an:

**H. U. Oberli, Architekturbüro, Postfach, 8180 Bülach**  
Tel. 01 / 96 11 10

Wir suchen für unser Büro Erlenbach/ZH einen tüchtigen, jüngeren

## Tiefbauzeichner

Offerten erbeten an:

**Hünerwadel + Häberli, 8703 Erlenbach**  
Drusbergstr. 18, Tel. 01 / 90 88 20 (Herr Engler)

Ich suche für einen

## Kaufmann, lic. oec. HSG

mit sehr guter Praxis, im besten Alter, eine neue Aufgabe, möglichst auf Geschäftsleitungsebene, vorzugsweise in den Branchen:

- Baugeschäft (Hoch- und Tiefbau)
- Baumaterialien
- Kies-/Betonwerk
- Generalunternehmung/Immobilien

Rufen Sie mich bitte an, damit ich Ihnen **vertraulich** und kostenlos die Unterlagen zustellen kann.

**Fritz Müller, Personalberatung**  
Poststrasse 23, 9001 St. Gallen, Telefon 071 / 22 54 99

L'établissement d'assurance contre l'incendie et autres dommages du canton de Vaud

cherche un

## ingénieur

S'adresser à M. Porchet, Valentin 10  
1004 Lausanne, tél. 021 / 20 61 01

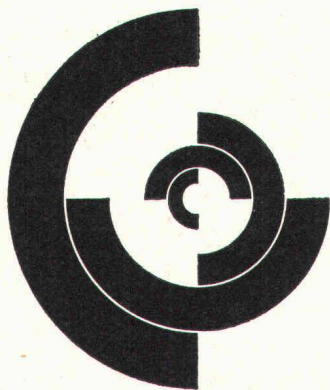

# 50 Millionen Franken

wird die Realisierung eines technisch anspruchsvollen Bauvorhabens im zentralen Alpengebiet kosten. Für das federführende Unternehmen halten wir nach dem dafür zuständigen

# Bauleiter

Umschau. Dieser ist in weitgehendst selbständiger Weise für die Organisation, Leitung und Ueberwachung dieser Grossbaustelle verantwortlich. Laufender Kontakt mit Bauherrschaft, Behörden und Konsortiumspartnern, Koordination in sachlicher, personeller und terminlicher Hinsicht sowie planmässiger Einsatz von Mitarbeitern und Maschinen stehen im Mittelpunkt dieser lebhaften Aufgabe von öffentlicher Interessentragweite.

Hier bietet sich ein berufliches Sprungbrett für den «richtigen» Mann — sei es als Referenz nach aussen, sei es als Basis für sein weiteres Fortkommen im Stammhaus.

Welches auch die formale Bildungsstufe sei — entscheidend sind Praxis und Bewährung in der Leitung ähnlicher Grossbaustellen sowie im Tief-, insbesondere Untertagebau.

Angesprochenen Herren stehen wir gerne informierend, abklärend und begleitend zur Seite — selbstverständlich unverbindlich und vertraulich. Erreichbar sind wir **telefonisch** zwischen 10 und 20 Uhr (auch samstags/sonntags), **persönlich** nach vorheriger Ueber-einkunft und **schriftlich** unter Vermerk der Kennziffer 6112/2.

## FRANCO G. MAUERHOFER — UNTERNEHMENSBERATUNG

Abteilung für Kaderauswahl

Hauptsitz **Bern** / Schweiz, Thunstrasse 8, Tel. 031 / 43 13 13 (von 14—18 Uhr auch Tel. 031 / 43 13 14). — **Zürich**: Dr. M. Lobsiger, Tel. 01 / 34 78 10 oder 01 / 64 03 35. — **Genf**: L. P. Faivre, Tel. 022 / 21 37 43 oder 022 / 34 40 40.

Unser Institut begründete den telefonischen Bewerbungsdienst für fortschrittliche Unternehmen des In- und Auslandes und bürgt für jede gewünschte Diskretion nach allen Seiten.



### Eine selbständige Aufgabe in unserem Baubüro

Das Baubüro unserer Abteilung Werkanlagen ist zuständig für sämtliche Bauvorhaben in den Werken Winterthur, Bülach und Zuchwil. Zur Ergänzung dieses Büros suchen wir einen qualifizierten

### Vermessungszeichner

als Mitarbeiter unseres Vermessungsingenieurs.

Das Tätigkeitsgebiet umfasst die Durchführung von Ingenieurvermessungen, Voruntersuchungen für Bauarbeiten, Bauabsteckungen, Bauwerksüberwachung sowie die Nachführung der Werkspäne und des Leistungskatasters.

Rufen Sie uns bitte an, unser Personalbüro für technische Angestellte würde sich freuen, Sie näher über diese vielseitige Stelle informieren zu dürfen.

Tel. 052 / 81 11 22, intern 3630

**Gebrüder Sulzer, Aktiengesellschaft, 8401 Winterthur**

8913

## GIA AG

### Beratende Ingenieure und Architekten

Wir projektieren und realisieren Verwaltungs- und Industriebauten in der Schweiz und im Ausland.

Für die Realisation eines Industrieprojekts in der Nähe von Mantova suchen wir einen bestausgewiesenen

### Bauleiter/direttore dei lavori

der bereit ist, für die Dauer der Bauausführung Wohnsitz in Italien (Mantova) zu nehmen.

#### Wir offerieren:

- äusserst interessante Tätigkeit
- Dauerstelle mit Aufstiegsmöglichkeiten
- gute Bezahlung, mit den erforderlichen Sozialleistungen

#### Wir verlangen:

- berufliche Kenntnisse, ausgewiesen durch mehrjährige Erfahrung im Industriebau (als Planer und Bauleiter)
- Diplom der ETH, einer italienischen technischen Hochschule oder eines staatlich anerkannten Technikums
- perfekte Kenntnisse der italienischen Sprache in Wort und Schrift
- Kenntnisse der deutschen Sprache
- dynamischen Charakter
- Idealalter 30—40 Jahre

Bewerber wollen sich bitte schriftlich wenden an

**GIA AG, Beratende Ingenieure und Architekten, CH-8640 Rapperswil**  
Sägestrasse 9, Tel. 055 / 27 56 44

Zu verkaufen

## Eisenbahn-Holzschwellen

aus Eichen-/Buchenholz. Geeignet für Gartengestaltung, Einzäunungen usw.

Anfragen an: Tel. 057 / 6 10 64.

Wir suchen auf Frühjahr 1974

## Bauingenieur

für die Führung der Sektion Hochbau.

### Ingenieurbüro Rätia AG

7000 Chur, Quaderstrasse 8

Telefon 081 / 22 85 41

# Durisol

Wir suchen

# Verkäufer Persönlichkeit

für vorfabrizierte

# Bauelemente

Sie beraten, verhandeln und verkaufen. Also über eine Dienstleistung. Eine fachtechnische Beratung. Dazu gehört Wissen und Können. Und kaufmännisches Denken. Freude am Umgang mit initiativen Fachleuten. Flair und Idealismus. Und eine Dosis Ausdauer.

Darin liegt der Erfolg. Für Sie — und für uns. Rufen Sie uns an. 01/88 69 81. Vereinbaren Sie mit Herrn R. Pfiffner eine Besprechung über die Bedingungen einer Zusammenarbeit.

**Durisol Villmergen AG, Badenerstrasse 21**  
8953 Dietikon

Gesucht

## 1 Eisenbetonzeichner(in) 1 Sekretärin

Voraussetzung: Ausweis über abgeschlossene berufliche Ausbildung. Wir bieten angenehmes Arbeitsklima, interessante Beschäftigung, zeitgemässe Entlohnung. Eintritt in Pensionsversicherung möglich.

Offerten an:

**Ingenieurbüro Schwander und Flisch AG**  
7000 Chur, Tittwiesenstrasse 61, Telefon 081 / 24 26 24

Gesucht

## Ingenieur-Techniker HTL

mit einigen Jahren Praxis in Eisenbeton- und Tiefbau. Guter Statiker, mit Freude an Verantwortung, persönlicher Weiterentwicklung und Führungsaufgaben. Ingenieurbüro in der Westschweiz.

Offerten mit Lebenslauf und Referenzen unter Chiffre SBZ 471 an IVA AG, Postfach, 8035 Zürich.

## Dipl. Bauingenieur SIA

(Diplom der Universität London) mit langjähriger praktischer Erfahrung in England und Uebersee sowie 10 Jahre in der Schweiz sucht:

interessante Stelle als Statiker und Projektbearbeiter für Hoch-, Tief- und Grundbauten.

Bevorzugter Arbeitsort: Bern und Umgebung.

Offerten unter Chiffre T 21226 an Publicitas, 3001 Bern.

Gesucht per sofort oder nach Uebereinkunft erfahrener

## Bautechniker/Bauführer

für die selbständige Leitung interessanter Bauvorhaben: öffentliche Bauten, Geschäfts- und Wohnbauten.

**Albert Blatter, Architekt FSAI/SIA**

Wüflingerstrasse 36, 8400 Winterthur

Tel. 052 / 25 66 21, ausser Geschäftszeit 052 / 41 18 10

## Architekt-Techniker

Deutscher, mit 2jähriger Baustellen- und 1 1/2jähriger Architekturbüropraxis, sucht entsprechende Stelle.

Raum: Umgebung Luzern, evtl. bis Zürich.

Offerten unter Chiffre SBZ 463 an IVA AG, Postfach, 8035 Zürich.

Das **Bau- und Vermessungsamt der Stadt Chur** sucht

## Tiefbau- oder Hochbauzeichner, evtl. Techniker

für die Mitarbeit bei der Stadt-, Verkehrs- und Quartierplanung.

Geboten werden zeitgemässes Gehalt, je nach Alter und Erfahrung, Personalversicherung, 5-Tage-Woche, mindestens 3 Wochen Ferien, 13. Monatslohn.

**Auskünfte:** erteilt die Planungsabteilung des Bau- und Vermessungsamtes der Stadt Chur, Masanserstrasse 2, 7000 Chur, Tel. 081 / 21 44 51 oder 21 44 52.

**Anmeldungen:** sind erbeten an das Personalamt der Stadt Chur, Rathaus, 7002 Chur, Tel. 081 / 21 41 11.

Gesucht in Architekturbüro im Raume Zürich—Zug tüchtiger, initiativer

## Hochbautechniker HTL, evtl. Architekt

mit einiger Praxis von Projektbearbeitung bis zur Bauleitung. Als Stütze des Chefs. Bei Eignung Dauerstelle.

Zuschriften erbeten unter Chiffre SBZ 462 an IVA AG, Postfach, 8035 Zürich.

Tüchtiger, zuverlässiger, kontaktfreudiger

## Baufachmann

mit langjähriger Erfahrung (praktisch und Ingenieurbüros), versiert in Kalkulation, Konstruktion Holz-, Stahl- und Eisenbetonbau, Spezialkenntnisse in Neuentwicklungen von Bauhilfsgeräten, zuletzt tätig in einer Handelsfirma der Baubranche, sucht interessanten Wirkungskreis, vorzugsweise als beratender Aussendienstmitarbeiter, jedoch nicht Bedingung. Eigener Wagen vorhanden.

Zuschriften erbeten unter Chiffre SBZ 467 an IVA AG, Postfach, 8035 Zürich.

Wir suchen  
initiative und tüchtige

## Eisenbetonzeichner

zur Bearbeitung umfangreicher Projekte im Brücken-, Industrie- und Wohnungsbau.

## Tiefbauzeichner

für Aufgaben im Strassen-, Kanalisations- und allgemeinen Tiefbau. Einsatz in Bauleitung erwünscht.

Wir bieten Ihnen eine abwechslungsreiche Tätigkeit, gute Entlohnung, weitgehende Selbständigkeit, angenehmes Arbeitsklima, fortschrittliche Sozialleistungen und Pensionskasse.

Bewerbungen sind zu richten an:

**Jucker + Diggelmann AG, Ingenieurbüro**

8712 Stäfa, Rinistr. 6, Tel. 01 / 74 92 35

8808 Pfäffikon, Churerstr. 102, Tel. 055 / 48 18 75

Für die Planung von Arealüberbauungen sucht mittleres Architekturbüro auf dem Platze Zürich

## Arch.-Techniker/Bauzeichner

als Projektleiter, mit Erfahrung für wirtschaftliche Grundrisse, Koordinationen und Kostenvoranschläge. Verhandlungsgewandtheit mit Bauherren und Behörden. Freude an der Mitwirkung in abgeschlossenem Team.

Offerten unter Chiffre SBZ 474 an IVA AG, Postfach, 8035 Zürich.



Zur Ergänzung unseres jungen Teams suchen wir per sofort oder nach Vereinbarung

## Eisenbetonzeichner

für die Bearbeitung interessanter und anspruchsvoller Projekte des konstruktiven Ingenieurbaus: Brücken-, Industrie- und allgemeine Hochbauten.

Wir bieten fortschrittliche Arbeitsbedingungen und überdurchschnittliche Entlohnung (Leistungszulage).

Wir freuen uns auf Ihre telefonische oder schriftliche Anfrage und geben gerne weitere Auskünfte.

**Ingenieurbüro H. Rigendinger, dipl. Ing. ETH/SIA**  
vorm. Dr. C. Menn  
Quaderstr. 18, 7000 Chur, Tel. 081 / 22 49 76

Für anspruchsvolle Bauvorhaben suche ich

## Bauing.-Techniker HTL

### Eisenbetonzeichner

Ich erwarte

- Erfahrungen im Hochbau oder Brückenbau
- besondere Fähigkeiten konstruktiv mitzugestalten
- Sinn für Zusammenarbeit im Team

Sie finden bei mir

- fortschrittliche Arbeitsbedingungen
- Aufgaben, die selbständiges Handeln erfordern

**M. Walt, dipl. Ing. ETH/SIA, 8032 Zürich**  
Englischviertelstrasse 24, Telefon 01 / 34 82 30

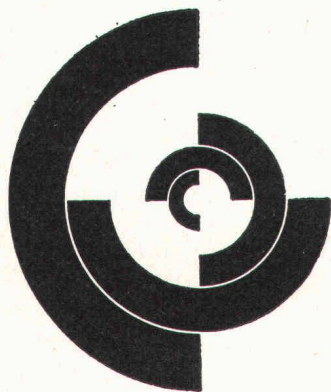

# Der Unterschied zwischen Bauingenieur und Bautechniker

ist oft nur formal und terminologisch. Denn — Hand aufs Herz — wer garantiert mit diesem oder jenem Titel auch echte Führungs- und Unternehmerqualitäten? Gerade diese sind hier aber entscheidend! Denn als

# Geschäfts führer

der regionalen Niederlassung einer namhaften Schweizer Unternehmung benötigen Sie — über das fachliche Rüstzeug hinaus — die Fähigkeit, Kontakte aufzubauen, zu fördern, zu vertiefen. Darüber hinaus sollten Sie natürlich auch die Qualität der erwarteten Leistungen beharrlich im Auge behalten. Und die Wirtschaftlichkeit des anvertrauten Bereiches gewährleisten — nicht zuletzt Ihrer selbst wegen.

Denn Sie bleiben hier sozusagen eigener Unternehmer: geniessen einerseits Unterstützung und Möglichkeiten einer national anerkannten Unternehmung, dürfen andererseits auf grossen Ermessens- und Entscheidungsspielraum zählen. Vorausgesetzt, das beidseitige Vertrauen klappt.

Was wir verlangen? Bloss Ihren Anruf oder Ihre Zuschrift (keine «Bewerbung»), um unverbindlich und vertraulich zu orientieren und abzuklären. Unsere neutrale Ueberzeugung: eine nicht alltägliche Chance! Sie erreichen uns **telefonisch** zwischen 10 und 20 Uhr (auch samstags/sonntags), **persönlich** nach Voranmeldung und **schriftlich** unter Vermerk der Kennziffer 6121/27.

### FRANCO G. MAUERHOFER — UNTERNEHMENSBERATUNG

Abteilung für Kaderauswahl

Hauptsitz **Bern** / Schweiz, Thunstrasse 8, Tel. 031 / 43 13 13 (von 14—18 Uhr auch Tel. 031 / 43 13 14). — **Zürich**: Dr. M. Lobsiger, Tel. 01 / 34 78 10 oder 01 / 64 03 35. — **Genf**: L. P. Faivre, Tel. 022 / 21 37 43 oder 022 / 34 40 40.

Unser Institut begründete den telefonischen Bewerbungsdienst für fortschrittliche Unternehmen des In- und Auslandes und bürgt für jede gewünschte Diskretion nach allen Seiten.

Gesucht

### Tiefbauzeichner(in)

für die zeichnerische Bearbeitung von Projekten (hauptsächlich Strassenbau und Kanalisationen).

Auf Wunsch auch Teilzeitarbeit möglich.

**W. Weber, dipl. Ing., Ingenieurbüro, 5400 Baden**  
Martinsbergstr. 46, Tel. 056 / 22 43 16

Zur Bearbeitung schöner Bauaufgaben, wie Schulanlagen, Alterssiedlungen usw. suche ich eine(n) strebsame(n)

### Hochbauzeichner(in)

Ich biete gutes Salär, Fürsorgekasse, Dauerstelle. Gerne erwarte ich Ihren Anruf.

**Romeo Favero, Architekt SIA, 8400 Winterthur**  
Endlikerstrasse 32, Tel. 052 / 29 28 08

### Ingenieure! Architekten!

Initiativer Bauingenieur-Techniker HTL mit eigenem Büro übernimmt laufend, eventuell in freier Mitarbeit, statische Berechnungen und vor allem fachmännische Ausführung von Schalungs- und Armierungsplänen, Luftschutzeingaben und Abrechnungen. Raum Zürich und Ostschweiz.

Kontaktnahme unter Chiffre SBZ 446 an IVA AG, Postfach, 8035 Zürich.

### Dipl. Architekt ETH

mit langjähriger Erfahrung im In- und Ausland, sucht per 1. April abwechslungsreiche Dauerstelle in Zürich.

Bitte Offerten unter Chiffre SBZ 449 an IVA AG, Postfach, 8035 Zürich.

- 4 Wochen Ferien
- Leistungslohn
- abwechslungsreiche, selbständige Arbeit

Unser kleines Architektenteam sucht Mitarbeiter:

### Bauzeichner(innen) Architekt-Techniker HTL

Bitte rufen Sie uns an.

**Kistler + Strasser, Brugg, Tel. 056 / 41 60 60**

### Bauleiter

mit langjähriger Praxis in administrativen Aufgaben sowie Ausführung von anspruchsvollen Hochbauaufgaben sucht neuen Wirkungskreis als Chefbauleiter oder technischer Sachbearbeiter.

Bevorzugt werden Angebote mit speziellen administrativen Aufgaben.

Kontaktnahme unter Chiffre 44-400 771 an Publicitas, 8021 Zürich.

Vielseitiger, versierter

### Bauführer (26)

gelernter Maurer und Bauzeichner, sucht interessante Stelle in der Baubranche (nicht unbedingt Bauführung), evtl. mit Beteiligung, auch im Ausland. Sprachen: Deutsch und Englisch.

Offerten unter Chiffre 44-400 783 an Publicitas, 8021 Zürich.

2 junge

### Tief-Eisenbetonzeichner

möchten ihre Kenntnisse und Erfahrungen in einem anderen Büro erweitern.

Raum Zug—Luzern bevorzugt. Stellenantritt Herbst 1974.

Offerten unter Chiffre SBZ 459 an IVA AG, Postfach, 8035 Zürich.

### Ingenieur-Techniker HTL

27 Jahre, mit Praxis in Ingenieurbüro und Bauunternehmung, sucht auf Sommer 1974 interessante Stelle.

Offerten unter Chiffre SBZ 457 an IVA AG, Postfach, 8035 Zürich.

Junge

### Bauzeichnerin/Bauführerin

sucht auf 1. Mai 1974 neuen Wirkungskreis im Raume Baselstadt. Anspruchsvolle, selbständige Arbeiten gewünscht.

Offerten unter Chiffre SBZ 475 an IVA AG, Postfach, 8035 Zürich.

Gesucht für die Bauführung von Spitalbauten tüchtiger, qualifizierter

### Bauführer oder Bauzeichner

**E. Schindler, H. Spitznagel, M. Burkhard, dipl. Arch. SIA**  
Niederhofenrain 21, 8008 Zürich

Junger, initiativer Mann sucht Stelle als

### Erdbaumechaniker

in Grossbauunternehmung im Kanton Graubünden. Wohnort in Chur.

Weitere Angaben erhalten Sie unter Chiffre 13-300 647 an Publicitas, 7002 Chur.

### Dipl. Architekten

Ehepaar (28/30), Ausländer, ohne Arbeitsbewilligung, suchen entsprechenden Posten in der deutschsprachigen Schweiz.

Können sich nach Bedarf persönlich vorstellen.

Offerten bitte unter Chiffre SBZ 450 an IVA AG, Postfach, 8035 Zürich.

### Bauingenieur-Techniker HTL (25)

mit Erfahrungen vor allem im Stahlbetonbau, sucht abwechslungsreichen Job in beliebigem Arbeitsgebiet.

Freude am Kontakt mit Menschen.

Sprachen: Englisch und Deutsch.

Antworten unter Chiffre SBZ 466 an IVA AG, Postfach, 8035 Zürich.

Gesucht

### Eisenbetonzeichner(in)

für Schulhaus-, Industrie- und Wohnungsbau. Möglichst selbständige Bearbeitung der Objekte erwünscht. Sinn für Zusammenarbeit mit kollegialem Arbeitsteam.

Individuelle Arbeitszeit, angenehme Arbeitsverhältnisse in unserem neuen Bürohaus, genügend Parkplätze.

**Ingenieurbüro E. Wädensweiler, dipl. Ing. ETH**  
Strickstr. 1, 8610 Uster, Tel. 01 / 87 38 66

# Visura

Treuhand-Gesellschaft

8001 Zürich  
Talstrasse 80  
Tel. 01 / 27 38 33

4500 Solothurn  
Sandmattstr. 2  
Tel. 065 / 2 27 22

6000 Luzern  
Habsburgerstr. 22  
Tel. 041 / 22 82 27

Jahresabschlüsse — Buchhaltungen — Lohnabrechnungen — Steuern  
— Vermögensverwaltung — Erbrechtliche Beratung

Unternehmensberatung — Organisation von Auftragsüberwachung —  
Rapportwesen und Nachkalkulation — Versicherungsberatung —  
Errichten von Pensionskassen

## Bauzeichnerteam

übernimmt Arbeiten aus dem allgemeinen Tief- und Strassenbau  
sowie Eisenbeton.

Offerten erbeten unter Chiffre 5460 an Mosse-Annoncen AG, 8023 Zürich.

Junger

## dipl. Kulturingenieur ETH

mit Geometerpatent

und umfassender, vielseitiger Praxis, sucht entsprechende Stelle in leitender  
Funktion.

Offerten unter Chiffre SBZ 442 an IVA AG, Postfach, 8035 Zürich.

Erfahrener

## Techniker-Bauführer

in führender Stellung, sucht neuen, verantwortungsvollen Wirkungskreis in  
Generalunternehmung oder Baugeschäft in Zürich oder näherer Umgebung.  
Offerten mit den üblichen Anstellungsbedingungen sind erbeten unter  
Chiffre 5892 an Mosse-Annoncen AG, 8023 Zürich.

## Tiefbauzeichner

mit Praktikum sucht Stelle auf Anfang Mai in Ingenieurbüro. Bevorzugt Raum  
Innerschweiz.

Offerten mit Lohnangaben erbeten unter Chiffre 5898 an Mosse-Annoncen AG,  
8023 Zürich.

## Dipl. Ing.-Architekt

(Grieche)

Studium T. U. Berlin, 37 Jahre, 5 1/2 Jahre Berufspraxis in Entwurf und Bau-  
leitung, sucht einen Arbeitsplatz in einem grossen Architekturbüro oder Bau-  
unternehmen im Raum Zürich.

Angebote über Telefon 073 / 22 69 22 (während der Bürozeit).

## Tiefbauzeichner

(25), mit theoretischer und praktischer Erfahrung in Bauleitung und Bau-  
führung, sucht Stelle in Luzern oder in Zürich.

Offerten unter Chiffre SBZ 477 an IVA AG, Postfach, 8035 Zürich.

## Bauingenieur-Techniker HTL

mit mehrjähriger Praxis in Statik und Tiefbau sucht abwechslungsreichen,  
verantwortungsvollen Wirkungskreis: Bevorzugter Arbeitsort: Bern innerhalb  
Umkreis von 40 km.

Offerten unter Chiffre 17-300980 an Publicitas, 1701 Freiburg.

Junger

## Ing.-Techniker HTL

(Diplom Frühjahr 1974) sucht Stelle in Ingenieurbüro auf dem Gebiete des  
Strassen-, Kanalisations- und allgem. Tiefbaus.

Offerten unter Chiffre 401151 an Publicitas, 3400 Burgdorf.

Gesucht

## Hochbauzeichner-Lehrstelle

für meinen Sohn (1957).

Er kann auf Gewerbeschulbeginn 1974 aus der Abschlussklasse austreten.

Offerten an:  
Monn Fl., Kantinenleiter, Emser Werke, 7013 Domat/Ems, Tel. 081 / 36 24 21.

## Dipl. Ing. SIA

Statiker, Hoch- und Tiefbau, 15 Jahre Praxis, sucht neuen Wirkungskreis, der  
auch die theoretische Statik umfasst.

Ausführliche Offerten unter Chiffre SBZ 470 an IVA AG, Postfach, 8035 Zürich.

## Eisenbetonzeichner

mit Lehrabschluss 1974 sucht Stelle im Raume Stadt Zürich.

Offerten unter Chiffre SBZ 472 an IVA AG, Postfach, 8035 Zürich.

Ingenieur sucht

## Beteiligung in Baugenossenschaft

im Raum Baden—Aarau—Zofingen.

Finanzierung teils mit Eigenkapital, teils mit Honorar — zu günstigem Ansatz  
— aus eigener Ingenieurarbeit.

Anfragen unter Chiffre SBZ 473 an IVA AG, Postfach, 8035 Zürich.

## Architekt ETH, 30

mit Praxis in Entwurfs- und Ausführungsplanung, sucht neuen Wirkungskreis  
auf dem Platz Zürich.

Offerten unter Chiffre SBZ 465 an IVA AG, Postfach, 8035 Zürich.

## Bauingenieur ETH

1 1/2 Jahre Praxis in Ingenieurbüro (Tiefbau), sucht neuen Wirkungskreis in  
Ingenieurbüro oder Unternehmung.

Offerten unter Chiffre SBZ 469 an IVA AG, Postfach, 8035 Zürich.

## architekt

33 Jahre, initiativ, fluent in englisch, sucht verantwortungsvollen und selb-  
ständigen wirkungskreis im raume zürich.

offerten unter chiffre SBZ 461 an IVA AG, postfach, 8035 zürich.

## Tiefbauzeichner

sucht nach 3jähriger Praxis neue Stelle in Ingenieurbüro oder in einer Unter-  
nehmung, im Raum Zürich-Aarau.

Offerten unter Chiffre SBZ 464 an IVA AG, Postfach, 8035 Zürich.

Junger

## Tiefbauzeichner

sucht neuen, interessanten Wirkungskreis. Eintritt: 1. Mai 74.

Offerten unter Chiffre 33-302 296 an Publicitas, 9001 St. Gallen.

## Bauführer

mit mehrjähriger Praxis, sucht Stelle in Unternehmung, evtl. Bauleitung oder  
Spezialgebiet, auf 1. Mai 74. Raum Bern und Umgebung bevorzugt.

Offerten mit Stellenbeschreibung sind zu richten unter Chiffre L 306 246 an  
Publicitas, 3001 Bern.

Junger

## Ing.-Techniker HTL

mit 2jähriger Erfahrung im allgemeinen Hochbau (Statiker), sucht interessante  
und auf Weiterbildung ausgerichtete Stelle auf dem Gebiete des Massiv-  
und Brückenbaues.

(Raum Zürich—Baden—Aarau)

Offerten unter Chiffre SBZ 460 an IVA AG, Postfach, 8035 Zürich.

## Dipl. Bauingenieur

mit mehrjähriger Erfahrung im Tiefbau, sucht interessante Stelle in Ingenieur-  
büro oder in Bauunternehmung.

Gebiete: allgemeiner Tiefbau, Grundbau, Abwasserung, Eisenbetonbau.

Offerten unter Chiffre SBZ 455 an IVA AG, Postfach, 8035 Zürich.

Selbständiger

## Vermessungszeichner

übernimmt sofort Aufträge (Büroarbeit, Zeichnen usw.).

Offerten unter Chiffre SBZ 456 an IVA AG, Postfach, 8035 Zürich.

**Eine Ihrem Unternehmen angepasste Haustelegonanlage setzt sich aus vielen wichtigen Funktionen zusammen. Wie ein Puzzlespiel.**

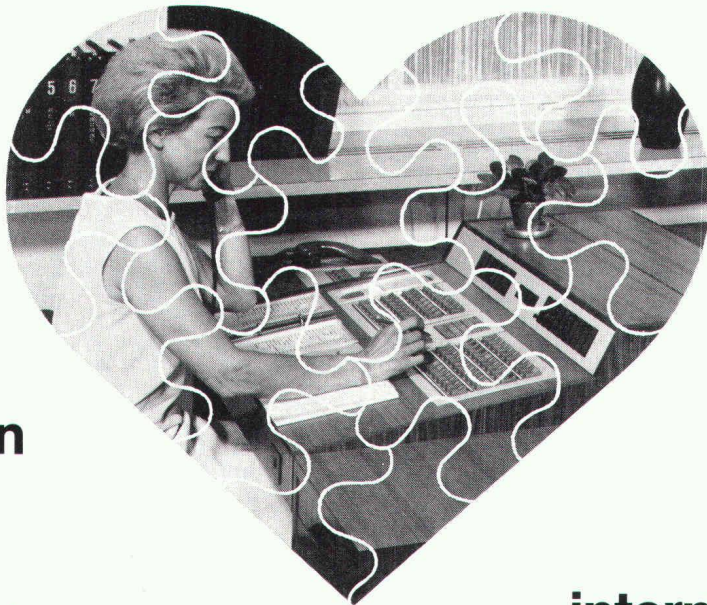

**Nur das geplante Zusammenspiel aller Möglichkeiten einer Hasler SKW 1000 erlaubt Ihnen eine optimale interne und externe Kommunikation.**



**Durchwahl**  
Der interne Teilnehmer kann von aussen direkt angewählt werden und zwar mittels der 2 ersten Ziffern der Firmennummer plus die 4-stellige interne Nummer.



**Ziffersperreinrichtung**  
Beschränkung des nicht über die Telephonistin gehenden Amtsausgangsverkehrs auf 3 verschiedene Programme, z.B.:  
- Wahlberechtigung nur Lokalnetz  
- Wahlberechtigung nur Netzgruppe  
- Wahlberechtigung nur national



**Kurzrufnummernwahl**  
Häufig benutzte Nummern – bis 16-stellig, also inkl. Ausland – können programmiert werden und sind mit 2-stelligen Kennziffern wählbar.



**Gruppierung**  
Ankommender und abgehender Amtsverkehr kann in mehrere Firmengruppen unterteilt werden.



**Gebührenerfassung**  
- Mittels Gebührenmelder bei der Telephonistin  
- Mittels individuellem Zähler pro Zweignummer  
- Elektronische Gesprächsdatenerfassung und automatischer Ausdruck mittels Schreiber der gewählten Amtsnummer, Zweignummer, Taxe und Zeit.



**Drahtlose Personensuchanlage**  
Jeder Mitarbeiter kann über die Telephonanlage automatisch gesucht werden. Hasler bietet Ihnen den kleinsten Miniaturempfänger der Welt – Sie können ihn als Krawattenhalter benutzen – mit Sprachdurchsage.



**Mehrfachschtaltung**  
Zusammenfassung mehrerer Teilnehmeranschlüsse auf eine Gruppennummer. Der nächstfreie Anschluss gibt Antwort.



**Nachtschtaltung**  
Jeder beliebige Telephonapparat kann als Nachtapparat geschaltet werden, um die ausserhalb der Geschäftszeit eintreffenden Anrufe zu empfangen.



**Spezielle Kundendienstschaltung**  
Die Anrufe gelangen, ohne Vermittlung der Telephonistin, direkt auf eine Gruppe von Apparaten, welche für die Entgegennahme von Kundenaufträgen eines speziellen Kunden- oder Bestelldienstes bestimmt sind. Die Anrufe werden im Turnus gleichmässig verteilt.



**Abwesenheitsschtaltung**  
Ist ein Mitarbeiter abwesend, können alle Anrufe zur Telephonistin umgeleitet werden. Eine weitere Möglichkeit bietet ein separates Abwesenheitstableau der Personensuchanlage. Bei deponiertem Taschenempfänger leuchtet bei einem Ruf die dem Empfänger zugehörige Lampe auf.



**Konferenzschaltung**  
Die Telephonistin kann mehrere interne Teilnehmer unter sich oder mit einem externen Partner zu einem Konferenzgespräch verbinden.



**Optischer Nummernanzeiger**  
Beim Vermittlerapparat leuchtet jeweils die Nummer des anrufenden oder gewählten internen Teilnehmeranschlusses auf.



**Tastenvahl**  
Bei vielbenutzten Apparaten wirkt sich eine Tastatur anstelle der Wählscheibe für den internen Verkehr zeitsparend aus.



**Chefstationen**  
Diese Apparate erlauben z.B. direkte Querverbindungen zu engen Mitarbeitern und zur Telephonistin, Umleitung der Anrufe zur Sekretärin, Türsignalbedienung, Sekretärinnenruf, usw.



**Wachstum/Ausbau**  
Die Hasler SKW 1000 ist das Herz Ihrer Kommunikationsanlage. Sie erlaubt auch nachträglich den mühelosen Ausbau um weitere Einheiten, unabhängig ob es sich um interne Anschlüsse, Amtsleitungen, Vermittlerplätze oder Zusatzausrüstungen handelt.

**Welche Funktionen und Möglichkeiten fehlen in Ihrem Puzzle?**

Lassen Sie sich frühzeitig orientieren bei Ihrer Kreistelegonndirektion  
Tel. Nr. 13

**Hasler**

oder bei der Hasler AG,  
Belpstrasse 23, 3000 Bern 14,  
Telephon 031 65 21 11

Wenn  
Flachdach-Isolation,  
dann  
**Kork,**

wenn  
**Kork...**  
dann  
**heru-Kork**

Auch erhältlich bei den meisten Filialen  
der H. G. und Mitgliedern des  
Verbandes Schweiz. Baumaterial-Händler



heru Baukork  
Hermann Herzog AG, Korkprodukte, Schneckenmannstrasse 25, 8044 Zürich  
Telefon 01/47 54 34-36