

Zeitschrift: Schweizerische Bauzeitung
Herausgeber: Verlags-AG der akademischen technischen Vereine
Band: 92 (1974)
Heft: 22: SIA-Heft, Nr. 5/1974: Zur "pro aqua - pro vita" in Basel

Werbung

Nutzungsbedingungen

Die ETH-Bibliothek ist die Anbieterin der digitalisierten Zeitschriften. Sie besitzt keine Urheberrechte an den Zeitschriften und ist nicht verantwortlich für deren Inhalte. Die Rechte liegen in der Regel bei den Herausgebern beziehungsweise den externen Rechteinhabern. [Siehe Rechtliche Hinweise.](#)

Conditions d'utilisation

L'ETH Library est le fournisseur des revues numérisées. Elle ne détient aucun droit d'auteur sur les revues et n'est pas responsable de leur contenu. En règle générale, les droits sont détenus par les éditeurs ou les détenteurs de droits externes. [Voir Informations légales.](#)

Terms of use

The ETH Library is the provider of the digitised journals. It does not own any copyrights to the journals and is not responsible for their content. The rights usually lie with the publishers or the external rights holders. [See Legal notice.](#)

Download PDF: 30.01.2025

ETH-Bibliothek Zürich, E-Periodica, <https://www.e-periodica.ch>

Siebente, neubearbeitete Auflage

HOLZBAU TASCHENBUCH

Herausgegeben von
Prof. Dipl.-Ing. Robert von Halász

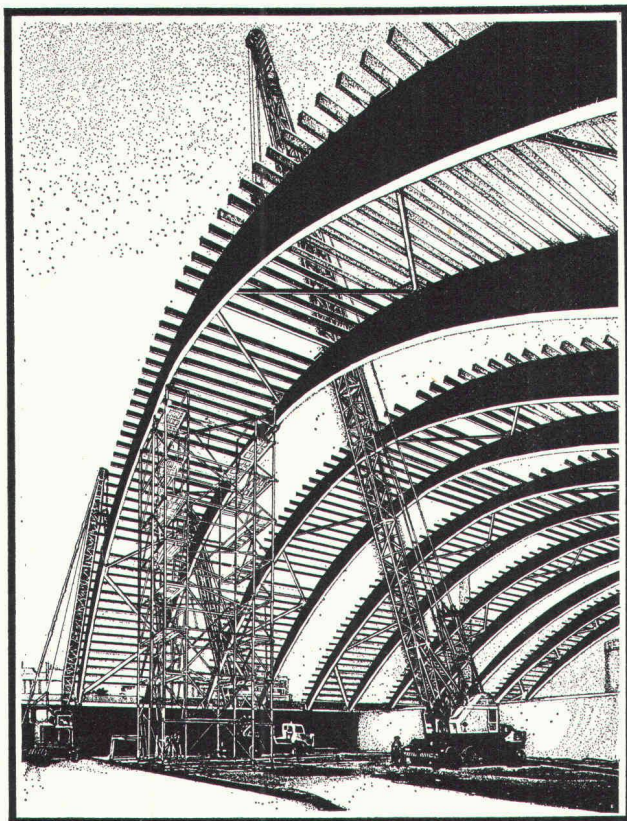

Holzbaukunst – eine uralte, aber zugleich immer wieder moderne Bauweise – ein wohlthuender Kontrast in unserer von Beton geprägten Welt.

Das Holzbau-Taschenbuch – in seiner nun schon siebenten Auflage – wird auch weiterhin dazu beitragen, diese Kunst zu vertiefen und zu fördern. Das durch seine umfassende Thematik wohl einzigartige Nachschlagewerk wird den Holzbau-Ingenieuren und Architekten nicht nur eine unentbehrliche Arbeitsunterlage sein, sondern auch Anregungen geben, neue Perspektiven und Wege zeigen.



XXIV, 759 Seiten, 725 Bilder,
135 Tabellen, 15 × 21 cm, 1974
Ganzleinen DM 110,-
ISBN 3-433-00581-8

VERLAG VON WILHELM ERNST & SOHN
BERLIN · MÜNCHEN · DÜSSELDORF

Schweizerische Bauzeitung

Offizielles Organ des SIA, Schweizerischer Ingenieur- und Architekten-Verein und der GEP, Gesellschaft Ehemaliger Studierender der ETH Zürich
Gegründet 1883 von Ing. A. Waldner

92. Jahrgang Heft 22

30. Mai 1974

SIA-Heft Nr. 5, 1974

Zur «pro aqua — pro vita» in Basel

Inhalt

Gravières et eau souterraine. Par <i>A. Wagner</i>	527*
Die Abwasserreinigungsanlage Arosa	534*
Gewässerschutzmassnahmen im Tanklager Sennwald Von <i>K. Gantenbein</i>	536*
Kompakte Abwasserpumpwerke grosser Leistung. Von <i>H. Jaggi</i>	541*

Nekrologe

K. Jucker; E. Meyer; R. Meyer; A. R. Müller	544
---	-----

SIA-Informationen

– Ab 1. Juli 1974:	
– Pensionskasse SIA, STV, BSA, FSAI	545
– FGU Fachgruppe für Untertagbau	546*
– Phasenweise Honorierung	547
– Dokumentationsbulletin «Untertagbau»	548
– Besichtigung der ETH-Neubauten Höggerberg, Zürich, 15. Juni 1974	548
– Honorarberechtigte Bausumme bei einem General- unternehmervertrag	548
– Normenwerk des SIA	548
– Terminkalender 1974/75	549

Wettbewerbe

Concours de projet pour les constructions scolaires d'un Cycle d'Orientation au Châble. Ideenwettbewerb der «Winterthur-Versicherungsgruppe»	551
--	-----

Ankündigungen

SIA-Haus AG, Generalversammlung. SIA-Sektion Bern, Frühjahrsausflug. Journée Romande d'Informa- tion de l'ASPA S.O. et de la VSS. Neue Lösun- gen im Güterwegebau, Tagung in Neudorf. Hout 74, Fachausstellung für Holz, Rotterdam. Oester- reichische Holzmesse 1974 in Klagenfurt. Kollo- quium über Ergonomie in Bukarest. Welt-Energie- Konferenz in Detroit. Sportstättenbau und Bäder- anlagen, Köln 1975	551
---	-----

Öffentliche Vorträge	552
---------------------------------------	-----

Grüne Seiten (vorn)

Laufende Wettbewerbe. Kommende Weiterbildungs- veranstaltungen	G 85
Bauen mit mineralischen Baustoffen. Von <i>E. Giovanoli</i>	G 87
Standbesprechungen «pro aqua – pro vita»	G 88

Grüne Seiten (hinten)

Standbesprechungen «pro aqua – pro vita» (Forts.)	G 89
---	------



Allzu viele Wohnungen, Arbeitsräume, Hotels, Spitäler und Schulhäuser stehen mitten in Lärmzonen, wo der Geräuschpegel die zumutbare Grenze überschreitet. Der Lärmpegel in Arbeits- und Wohnräumen sollte aber auf die Dauer 45 Dezibel nicht überschreiten, damit die Arbeits- und Konzentrationsfähigkeit oder sogar die Gesundheit nicht beeinträchtigt werden.

Um diesen täglichen Lärmbelastungen entgegenzuwirken, ist das Lärmstopfenster entwickelt worden,

Lärmstopfenster!

bei dem die Prinzipien der Schalldämpfung und Schalldämmung technisch angewandt werden. Diese Lärmstopfenster – die auch in bereits bestehende Gebäude eingebaut werden können – reduzieren jede Art Lärm um durchschnittlich 45 Dezibel, ohne die Luftzufuhr zu unterbrechen: denn...

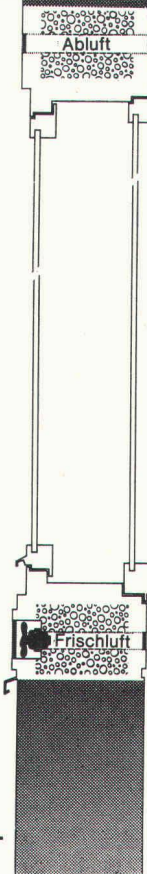

zwei schalldämpfende Luftschleusen sorgen für die ständige Lüfterneuerung. Verlangen Sie unsere ausführliche Dokumentation oder den Besuch eines unserer Spezialisten.



Siegfried Keller AG
8304 Wallisellen
Tel. 01 93 02 81
Büros in Bern und
Lausanne.

 ein Unikeller-Unternehmen

Wenn Sie den Plan haben, Ihre Pläne in Mikrofilm zu verwandeln, treten meistens wir auf den Plan.

Die herkömmliche Ablageart hat zwei entscheidende Nachteile: sie braucht viel Platz, und es ist unmöglich, schnell etwas zu finden. Oder ist das bei Ihnen anders?

Organisationsbewusste Architekten und Ingenieure sind deshalb dazu übergegangen, ihre Pläne und Zeichnungen zu verfilmen. Auf 35 mm Mikrofilm. Das hat den Vorteil, dass eine DIN A 0 Zeichnung (1 m²) auf Mikrofilm nur 32 x 45 mm misst. Sie wird in Jackets oder Lochkarten montiert und kann bequem in der Schreibtischschublade aufbewahrt werden. Dort ist sie jederzeit griffbereit. Es ist auch wesentlich einfacher, einen Mikrofilm anstelle einer grossformatigen Zeichnung zu verschicken.

Da die Verfilmung einfach und preisgünstig ist können alle wichtigen Dokumente auf Mikrofilm aufgenommen werden. Der im Tresor auf-



bewahrte Originalfilm ist vor Diebstahl und Feuer sicher. Der 35 mm Mikrofilm ersetzt das Zeichnungsoriginal, spart Zeit, Platz und Geld.

Mikrofilm ist ein Mittel zur methodischen Erfassung von Unterlagen innerhalb eines Organisationssystems. Senden Sie uns den Coupon. Wir sagen Ihnen, wo Mikrofilm in Ihrem Betrieb nutzbringend eingesetzt werden kann.

mikrofilm

WalterWalterRentschRentschAGSA

Walter Rentsch AG
8031 Zürich
Heinrichstrasse 216
Telefon 01-44 28 55

Generalvertretung von:
COPEX Agfa-Gevaert
CANON
ALOS
MICROSEAL

Niederlassungen in:
Basel
Bern
St. Gallen
Luzern
Aarau
Genf
Lausanne
Neuenburg
Lugano

Uns interessiert der Mikrofilm. Wir wissen aber noch nicht, wie wir ihn am besten einsetzen können. Bitte vereinbaren Sie einen Besprechungstermin mit

Sachbearbeiter

Firma

Strasse

PLZ/Ort

Telefon

Industrie- böden Unterlags- böden

EUBÖOLITH -Steinholz
MAXIDUR -Hartbeton

EUBÖOLITH -Steinholz
fusswarm
zäh
elastisch
öl- und lösungsmittelbeständig
keine elektrostatische Aufladung
einfach im Unterhalt
staubfrei

MAXIDUR -Hartbeton
robust
mineralöl- und lösungsmittelbeständig
keine Pflege
staubfrei



Seit 1898, also seit über 75 Jahren bauen wir Industrieböden, nichts anderes als Industrieböden! Jedes Jahr verlegen unsere Spezialmaschinen mehrere hunderttausend Quadratmeter. Wir haben Erfahrung, wir kennen die Stellen, wo Friktionen entstehen können, wir wissen auch wie Schwierigkeiten zu meistern sind. Darum sind heute unsere Industrieböden und Unterlagsböden in Qualität und Preiswürdigkeit unübertroffen. Zweckdienliche Qualität bei der Materialwahl, gute Qualität bei der Arbeit und Qualität bei der Vorbereitung, bei der Planung. Unser Handwerk beginnt mit Kopfarbeit!

Euböolithwerke AG

Tannwaldstrasse 62
4600 Olten
Telephon 062-21 23 35

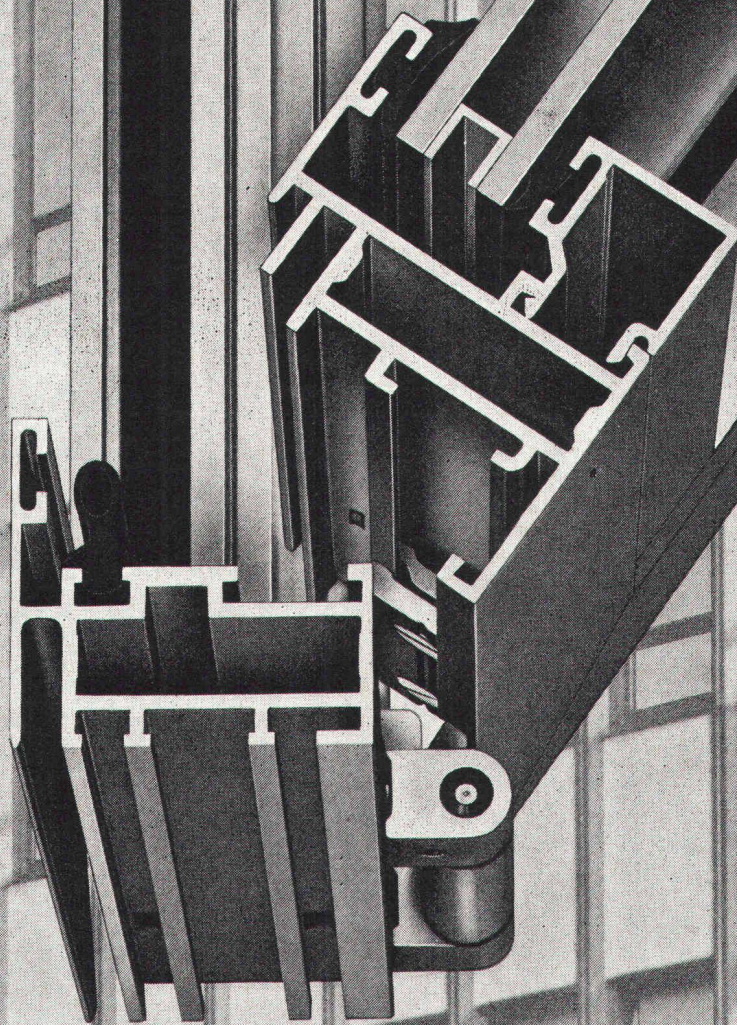

AS-46, ein vollständiges Metallbauprogramm für Fenster-, Tür- und Fassadenbau

Das neue Metallbau-System AS-46 ist universell anwendbar. Profile, Beschläge und Verbindungsteile sind bis ins kleinste Detail ausgearbeitet und erprobt. Ob Serienbau oder individuelle Einzelanfertigung, das System AS-46 ist immer wirtschaftlich. Stabilität und Laufmetergewicht der Profile sind optimal aufeinander abgestimmt. Ein detaillierter Katalog

erleichtert dem Architekten das Planen und dem Metallbauer die Ausführung.

Das vollständige Sortiment des Metallbau-Systems AS-46 ist ab Lager lieferbar.

Verkauf in der Schweiz: ALLEGA AG
Buckhauserstr. 5
8048 Zürich
Telefon 01 52 33 22



Schweizerische Aluminium AG
Buckhauserstr. 11
8048 Zürich
Telefon 01 54 80 80

Seit es Profilit gibt, stehen Architekten wegen des Lichtes nie mehr vor einer Wand.

Profilit ist zwar weder eine Mauer noch ein Fenster. Aber oft die Alternative für eines von beiden oder sogar für beides. Lassen Sie uns erklären:

Profilit ist ein hochwertiges Bauglas, das von der Firma  direkt und in grossen Mengen vom Lieferanten importiert wird. Profilit gibt es in verschiedenen Dimensionen für alle möglichen Anwendungsbereiche sowie in Spezialausführungen.

 stellt zum Profilit-Bauglas die notwendigen Profilrahmen aus eloxiertem Aluminium oder feuerverzinktem Stahl her. Dazu kommen normierte Kipp- und

Drehflügel oder auch speziell angefertigte Fensterelemente. Werkseigene  Monteure erstellen die kompletten Profilit-Konstruktionen auf dem Bau in kürzester Zeit. Dem Architekten steht dadurch ein Bauglas-System zur Verfügung, das ausserordentlich lichtdurchlässig, ästhetisch schön und sehr solide und beständig ist. Es erhellt die Räume mit einem angenehm diffusen Licht und hat sich für Industrie- und Gewerbebauten – aber auch etwa für Treppenhäuser in Wohnbauten – seit vielen Jahren bewährt.

Kurz gesagt: ein Profilit – aber viele Möglichkeiten.

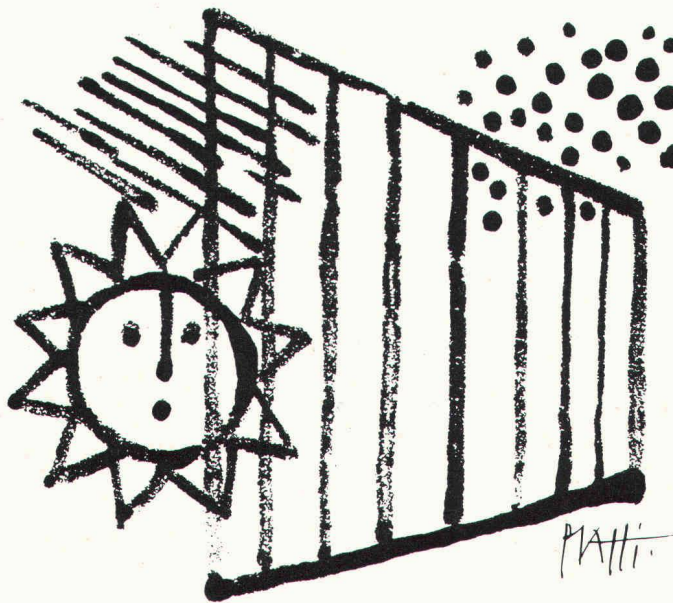

Verlangen Sie unsere Profilit-Dokumentation mit detaillierten Planungsunterlagen und Detail-Schnittzeichnungen.
In unserem Werk in Dietlikon sind Sie zu einer Betriebsbesichtigung oder zu einem Besuch der grossen Fabrikausstellung jederzeit willkommen.
Ausserdem ist  Profilit in der Baumusterzentrale Zürich zu besichtigen.



Bruno Piatti Bauelemente 8305 Dietlikon
Telefon 01 833 16 11
Küchenbau Fensterbau Metallbau Renovationen

SUPER STEIN

**Da steckt
Rationalisierung
drin**

Maßgenaues Sägen.
Bei Paßstücken
und Überständen etc.
(auch für Linkshänder)

**Zeitsparendes
Fliesen.**
Im Dick- oder
Dünnbett-
verfahren.

**Wirtschaftliches
Verputzen.**
Herkömmlich
oder Spachtel-
und Dünnputze.

**Bohren und
Fräsen.**
Maßgerecht
und ohne
Kraft-
anstrengung.

...mehr im Hebel-Taschenbuch

Hebel-Plansteine und Hebel-Wandbausteine bringen maximale Wirtschaftlichkeit am Bau. Große, doch handliche Formate. Einfache Montage und Verarbeitung. Schneller Baufortgang. Mehr Kubikmeter in kürzerer Zeit. Leichter Ausbau. Zusätzliche Kapazität für neue Objekte. Wirtschaftliche Baukosten. Intensive Schulung und Beratung Ihrer Mitarbeiter durch uns ist selbstverständlich. Sprechen Sie bitte mit uns, wir informieren Sie gerne.



COUPON

- Bitte schicken Sie mir kostenlos das Hebel-Taschenbuch „Bauen mit Steinen aus Gasbeton“.
- Ich bin an einem persönlichen Gespräch interessiert. Coupon bitte mit deutlichem Absender senden an: Kettner AG, 6025 Neudorf

Zu beziehen über den schweiz Baustoffhandel

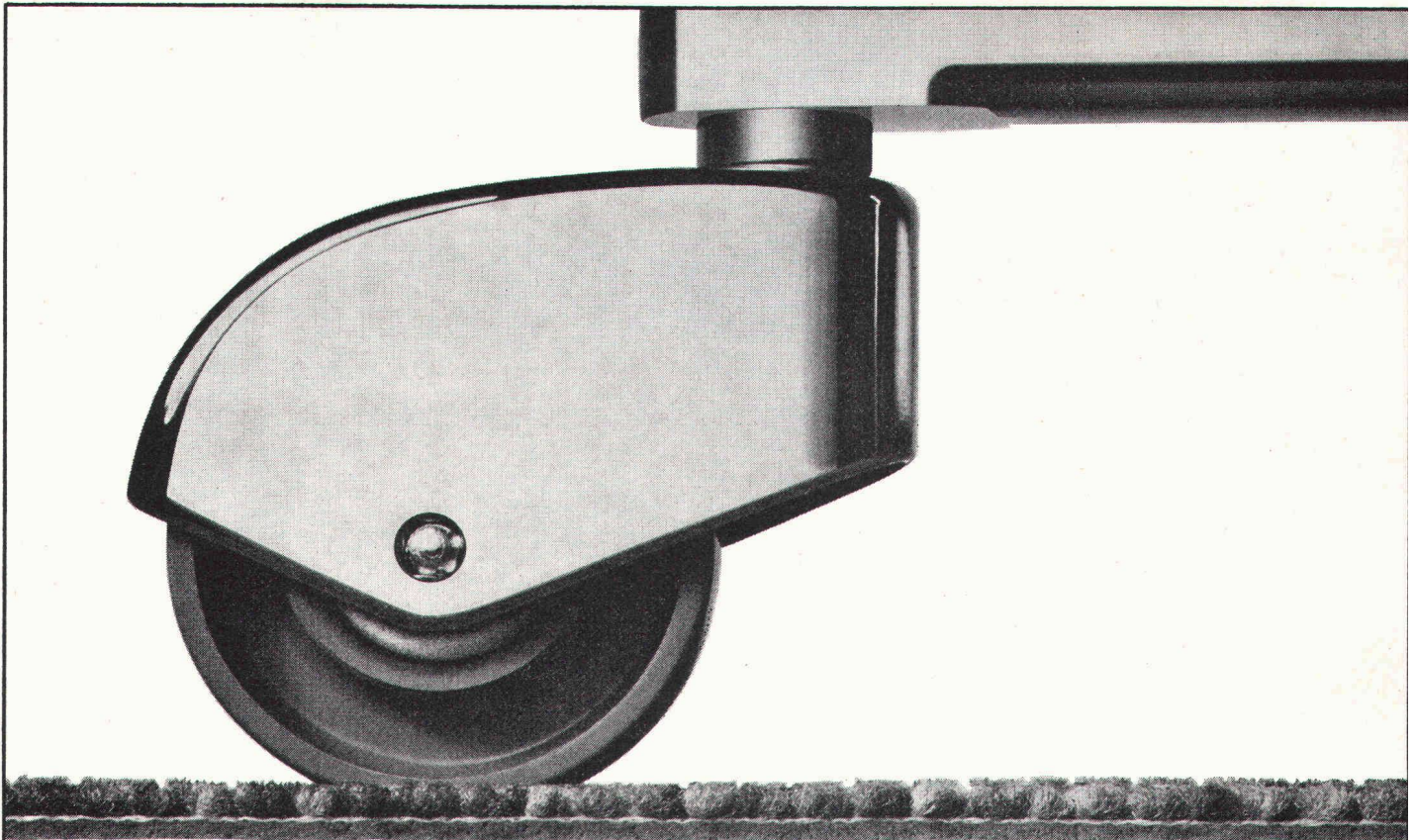

stamflor[®] im Objekt **mit ausgesprochen** **freundlichen Farben.**

Für den Objektbereich gibt es
Stamflor-Teppiche in drei hoch-
wertigen Feinteilungs-Qualitäten:

Stamflor fortwiss
Stamflor colortwiss
Stamflor mastertwist

Alles vollsynthetische Schlingenflor-
teppiche mit einem niedrigen, dichten
Flor (Feintuftung 5/64") mit den hohen
Noppenzahlen zwischen 130 000 und
196 000 pro m².

Nach Wahl komfortabler, trittelastischer
Schaumstoffrücken oder mit rollstuhl-
fester, massiv glatter Beschichtung.

EMPA-Attest: «Arbeitsbereich» mit den
Zusatzeignungen «Treppe» und «Roll-
stuhl».

Übrigens: Stamflor-Teppiche mit diesen
typischen Objekteigenschaften gibt es in
einer Auswahl von freundlichen Farben,
wie man sie sonst nur im Heimbereich
kennt.

Auf Wunsch senden wir Ihnen gerne die
Kollektionsmappe «Stamflor im Objekt-
bereich».

Ein neues Arbeitsinstrument, das Ihnen
den Vergleich verschiedener Farbkombi-
nationen erleichtert.

Stamflor – ein Produkt von Stamm AG,
8193 Eglisau, Tel. 01 96 50 51

Bei solchen Firmen
liegen MAMMUT® und TURICUM®

OERLIKON



SCHWEIZERISCHE LEBENSVERSICHERUNGS- UND RENTENANSTALT

ESCHER
WYSS

SULZER

LANDIS & GYR

SAURER



SCHWEIZERISCHE KREDITANSTALT
ZÜRICH



Globus

Motor-
Columbus

Bell

Feldmann
ERNST GOHNER AG
ED. ZÜBLIN & CIE. AG.

SBB

Innovazione '70



SCHWEIZERISCHER BANKVEREIN

LOCHER & CIE AG
Maschinenfabrik Oerlikon
MAAG-ZAHNRÄDER

CIBA



MAMMUT® und TURICUM®
für bituminöse Isolierungen. Seit
über 50 Jahren verwendet –
durchwegs mit grossem Erfolg.

Erstellen auch Sie Flachdach-
beläge, Terrassenbeläge
und Grundwasserisolierungen
mit MAMMUT® und TURICUM®
Wir beraten Sie gerne.
Rufen Sie an!
Telefon 01-88 72 72

MAMMUT® und TURICUM®
zwei starke Schweizer Marken

AEZ Asphalt-Emulsion AG

Zürich

Dr. Juchli

280 AEZ

Entwässerungsprobleme zu lösen ist unsere tägliche Arbeit

Flachdachabläufe Passavant

Im Baukastensystem aus Guss mit Isolierungen, ein- oder zweiteilig, mit Flach- und Kugelrost, senkr. und seitl. Abgang, Ueberbrückung jeder Höhe ohne Veränderung des bereits einbetonierten Unterteils mit Aufsatzringen

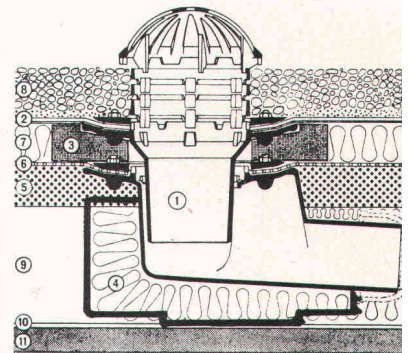
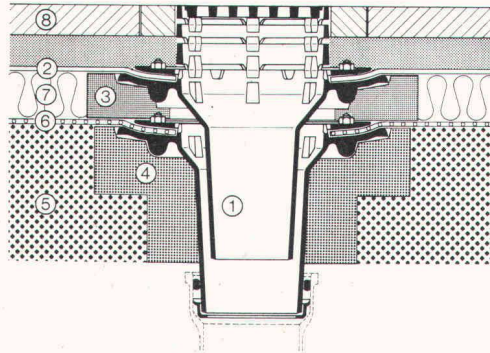

Passavant

Benzinabscheider, Fettabscheider, Heizölabscheider, Heizölsperren aus Gusseisen, Stahlblech, Orts- und Fertigbetonbauweise 0,5—250 l/sec., mit und ohne autom. Oelabschluss

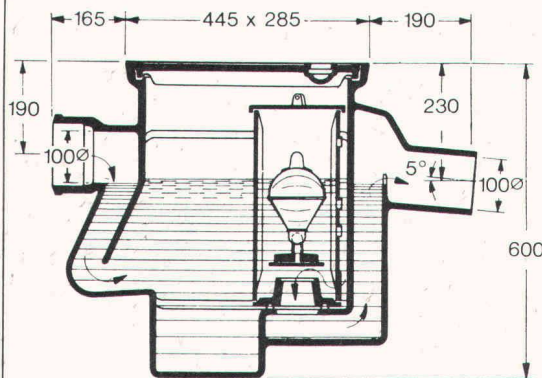

Die Passavant-Werke
und Werner Maag
freuen sich auf Ihren
Besuch an der
Pro Aqua - Pro Vita
in Basel vom 11. bis
15. Juni 1974,
Halle 23, Stand 411

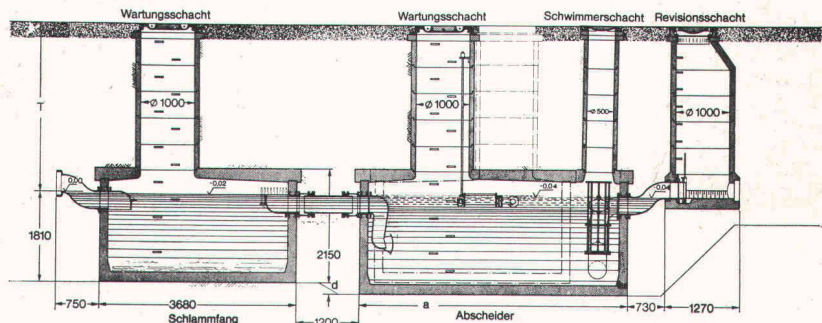

Passavant-Rückstauverschlüsse:

Primus 70: Kellerablauf mit dreifachem Rückstauverschluss
Hochwasserschieber: kann auch als Regulierventil verwendet werden
Triplex: Rückstaudoppelverschluss für durchgehende Rohrleitungen

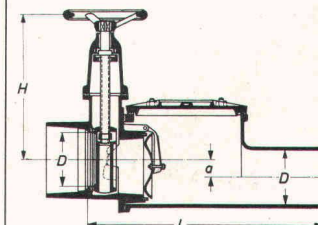
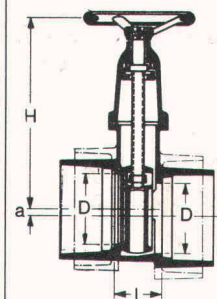
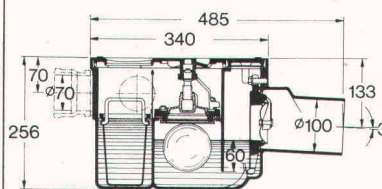

Werner Maag, 8032 Zürich, Zeltweg 44, Tel. (01) 3275 80
Vertreter für die Schweiz der Passavant-Werke,
Michelbacher Hütte, Deutschland

JANODUR

Kanalisationsrohre

- einfach und rasch verlegbar
- hohe Durchflussleistung
- leicht im Gewicht
- geringe Verstopfungsgefahr
- absolut dicht
- grosse Baulängen
- korrosionsbeständig
- viele Nennweiten (100-600 mm)

Ein Gespräch mit unseren Kunststoff-Fachleuten
lohnt sich!

- Jansen -

Jansen AG, 9463 Oberriet SG
Stahlröhren- und Sauerstoff-Werke, Kunststoffwerk
Telefon 071 - 7812 44, Telex 77159

JANSEN

HALTE à la pollution!



Pierre Lepage 723

Degrémont



1800 VEVEY 16 rue du Centre
(021) 51 89 11

8400 WINTERTHUR Schützenstrasse 42 A
(052) 23 36 96

Hygienische und saubere Pissoir-Anlagen mit der neuen Bieri Pissoir-Spülung.

Die Sauberkeit und Hygiene in

Pissoir-Anlagen von Restaurants, Hotels, Verwaltungs- und Industriegebäuden lassen sehr oft zu wünschen übrig. Sei es weil die Benützer die Spülung nicht betätigen oder weil die Spülanlage nicht den Erfordernissen angepasst ist. Hier schafft die neue Bieri Pissoir-Spülung Abhilfe. Denn

die Bieri Pissoir-Spülung wird, mittels Elektroden,

automatisch ausgelöst. Sie ist betriebssicher und wartungsfrei, einfach zu installieren und kostensparend im Wasserverbrauch. Die

Bieri Pissoir-Spülung ist patentiert und SEV-geprüft und eignet sich sowohl für neue als auch für Umbauten bestehender Anlagen. Verlangen Sie Unterlagen. Wir oder Ihr Sanitär-

Grossist stehen Ihnen jederzeit gerne zur Verfügung. Bieri Pumpenbau AG - 3110 Münsingen - Tel. 031 - 92 21 21

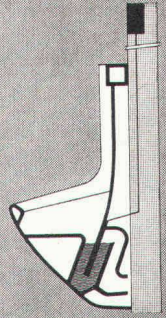

Automatisch Kostensparend



Bieri

UNIDA

Die neue Computer-Generation Computer-Sprache **Basic**

Kommerzielle und wissenschaftliche Datenverarbeitung



Wang 2200

Anwendungsprogramme für Ingenieurbüros, Bauwesen, Statik, Vermessung inklusive Abrechnungen, Buchhaltung, Fakturierung.

Programmiersprache «BASIC»: Hochentwickelte Programmiersprache, wurde in den Vereinigten Staaten für den Gebrauch in Schulen entwickelt. Ist aufgrund ihrer leichten Erlernbarkeit die am meisten benützte Computersprache.

BASIC-Interpreter: Ist fest eingebaut und nimmt daher keinen Platz im Arbeitsspeicher weg. Die Vielfalt der Befehlsmenge wird selbst von teureren Anlagen selten erreicht.

Bildschirm: Der Bildschirm mit 16 Zeilen zu je 64 Zeichen gestattet es Ihnen, Programme und Ergebnisse in übersichtlichen Segmenten darzustellen.

Interne Speicherkapazität: Der interne Speicher, ausbaufähig bis 32k Bytes (32 768 Zeichen) ist Grundvoraussetzung dafür, dass echte Datenverarbeitung mit dem WANG 2200 betrieben werden kann. Erst durch seine grosszügige Kapazität wird der Anschluss von Platten- und Magnetbandeinheiten sinnvoll.

Alphanumerische Zeichenketten: Sie lassen sich durch die sogenannten Stringoperationen leicht be- und verarbeiten (zweidimensionale String-Arrays). Verarbeitung von Gross- und Kleinschrift.

Intelligentes Terminal: Ueber ein spezielles Interface ist der Datenaustausch mit Grosscomputern möglich.

Bis **elf Peripheriegeräte** können gleichzeitig an eine Zentraleinheit des WANG 2200 angeschlossen werden. Jedes Gerät kann unter Programmkontrolle individuell adressiert werden.

Peripheriegeräte

Ausgabeschreibmaschine
Schnelldrucker Hardcopy, max. 150 Zeichen/Sek.
Magnetbandkassetteneinheiten
Magnetplattenspeicher, max. 5 Miobytes
Lochstreifenleser
Lochkarten — Mark-Sense-Kartenleser
Digital Plotter — XY-Analogzeichner
usw. . . .

Analyse Ihrer betrieblichen Probleme und Realisierung der entsprechenden Programme.

Komplette Systeme ab Fr. 31 500.—

datamat sa

36, rue de St-Jean
1211 Genève 18
Tel. 022 / 44 21 00

6032 Emmen LU
Herzog Thomann
Kolbenstrasse 22
Tel. 041 / 53 46 37

Büro in Zürich:
Gemsenstrasse 4
Tel. 01 / 26 68 66

Energie- und Steuerungsverteiler ID und IDS total isoliert

Isolierstoffgekapselt



bestmöglicher Schutz



Durchsichtige Gehäusedeckel



ständige, gefahrlose Inspektion



Unter Spannung veränderbare Abgänge beim IDS



jederzeit Umstellungen ohne Betriebsunterbruch



Anschlussfertige Lieferung



geringer Montageaufwand

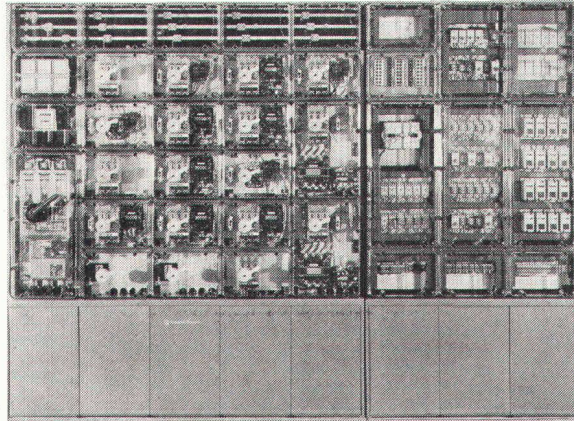

Sammelschienen bis 1000 A



Kurzschlussfestigkeit geprüft und garantiert z. B. beim 630 A-Schienensystem:
 $J''_k = 50 \text{ kA}$ bei $\cos \varphi = 0,2$



Baukastenelemente ergeben einfachste Projektierung und Bau



Grösste mechanische Festigkeit; jedem herkömmlichen Blechgehäuse weit überlegen.

Grösste Korrosionsbeständigkeit



Echte Schnellverschlüsse an allen Gehäusedeckeln



Elegante Leitungseinführungen mit unseren Stromschienensystemen

Weitere Informationen über diese hochwertigen und äusserst wirtschaftlichen Verteilersysteme erhalten Sie unverbindlich durch unsere technischen Aussenbüros.

Verteilersysteme von Klöckner-Moeller sind zukunftsweisend
sicher
preiswert

V 2-73 CH



KLÖCKNER-MOELLER

Hauptverwaltung:
8307 Effretikon, Vogelsangstrasse 13, Tel. (052) 32 24 21

Weitere Informationen und Beratung durch die techn. Aussenbüros:

3000 Bern, Cäcilienstrasse 21	Tel. (031) 45 34 15
8603 Schwerzenbach, Zielackerstrasse 1	Tel. (01) 85 44 11
1000 Lausanne, 28, chemin du Martinet	Tel. (021) 25 37 96
9202 Gossau SG, Andwilerstrasse	Tel. (071) 85 27 95



**Rivaltect
hält
bis jetzt...**

**...über
200 Millionen
Liter Brennstoff
in Fesseln**

Ein beachtlicher, in kurzer Zeit errungener Erfolg. In der ganzen Schweiz werden immer mehr Auffang- und Schutzwannen aus Beton mit Rivaltect* gegen Brenn- und Treibstoffe abgedichtet. Das hat seine guten Gründe.

Rivaltect besteht aus einer weissen Grund- und einer grauen Deckschicht, die jeden Mangel am Anstrich sichtbar macht. So ist die Schutzwirkung optisch kontrollierbar.

Das ist ein Vorteil, auf den Sie bauen können, wenn es gilt, schnell und rationell zu arbeiten. Ohne Risiko für das

gefährdete Grundwasser. Und deshalb auch ohne Risiko für Sie.

* Rivaltect entspricht den « Technischen Tankvorschriften » (Anhang I) und besitzt den Ausweis des Eidgenössischen Amtes für Gewässerschutz EAGS-No. 04.14.69.

Rivaltect

hält Brennstoffe und Treibstoffe in Fesseln



Meynadier + Cie AG, Zürich,
Lausanne, Bern, Luzern, Bellinzona, Chur.

Jedem das Seine

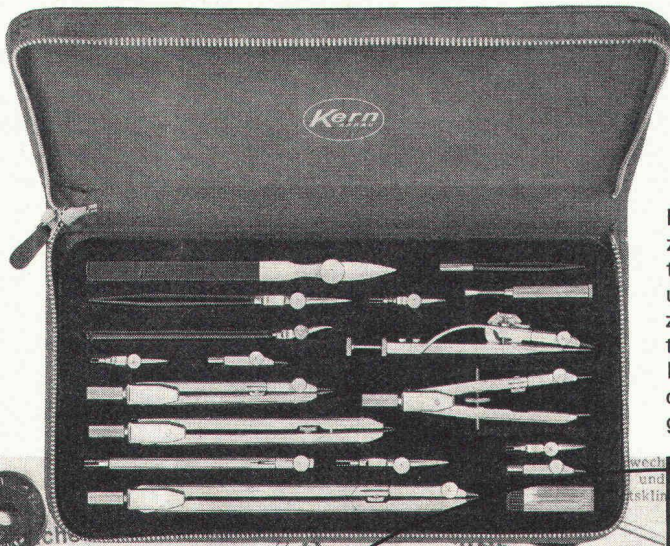

Elektrozeichner, Hochbauzeichner, Maschinenzeichner, Vermessungszeichner und alle übrigen technischen Zeichner und Zeichnerinnen finden unter den 37 verschiedenen Kern-Präzisions-Reisszeugen eines, das zu ihrer Arbeit – und ihrer Brieftasche – genau passt. Eines, das in seinem Etui aus Leder, Metall oder Holz Zeicheninstrumente birgt, die ihnen jeden Tag aufs neue die Arbeit zum Vergnügen werden lassen.

Advertisement for Kern drawing instruments featuring a collage of newspaper job advertisements. The ads are for various technical professions and are held together by several large black binder rings. The visible job titles include:

- Elektrozeichner
- Hochbautechniker
- Innenausbauzeichner
- Bauzeichner
- Metallbauzeichner
- Maschinenzeichner
- Schreinerei-Techniker
- Architekt
- Hochbautechniker
- Maschinenzeichner
- Zeichner
- Maschinenzeichner
- Elektro-Monteur, -Zeichner
- Maschinen-Zeichnerin
- Bauführer/Projektsachbearbeiter
- Konstrukteur
- Hochbauzeichner(-in)
- Tiefbauzeichner
- Reinzeichner
- Zeichner-Konstrukteur
- Reinzeichner
- Konstrukteur
- Reinzeichner
- Reinzeichner



Treffen Sie Ihre Wahl im Fachgeschäft.

Kern & Co. AG, 5001 Aarau
Werke für Präzisionsmechanik und Optik

Coupon

Senden Sie mir bitte Ihren Reisszeugprospekt mit Preisliste.

Name _____

Beruf _____

Adresse _____

2



Bei Sika beginnt die Fassade mit der Grundmauer und die steht meistens im Wasser

Wirksamer Fassadenschutz beginnt bei Sika dort, wo er für andere (üblicherweise) aufhört: im Boden. Mit lückenlosem Schutz vom Fuss der Grundmauer an aufwärts...

Denn lückenlos und problembezogen sind auch die Lösungen (Schutzmassnahmen), die Sika für Sie verfügbar hält: technisch nahtlos aufeinander abgestimmte Fassadenschutzsysteme. Durchdacht im Aufbau. Wirtschaftlich in der Anwendung. Als Dauerschutz erfolgreich und überzeugend. Und jedes System eine abgeschlossene Lösung: Sika-Systemlösungen...

... für wirksamen Grundmauerschutz

Sika 101 Dichtungsschlämme – der gebrauchsfertige Schlämmputz für wirtschaftliche Abdichtung gegen Erdfeuchtigkeit und Sickerwasser.

Sika 101a Dünnschicht-Dichtungsmörtel – der hochwertige Fertigmörtel für dauerhaften Schutz gegen drückendes Wasser

... als hochwertiger Fassadenschutz

Sika 400 – die fertigkonfektionierten Grundputze mit optimalen Verarbeitungseigenschaften, auf alle Anwendungsgebiete zugeschnitten.

Sikaplast – der ideale Kunststoffdeckputz für Innen- und Aussenanwendung. Für Wohnbauten, Verwaltungs- und Industriegebäude.

Sikaplast – die schützende Haut. Elastisch, stoss- und schlagfest. Selbst auf glattem Untergrund einwandfrei haftend.

Sikaplast – architektonische Gestaltung nach Mass. Denn vielfältig ist die Auswahl unter 66 Farbtönen und 8 Oberflächenstrukturen.

Sikaplast – die wirtschaftliche Lösung. Als Fertigmischung verfügbar: aufzuführen und verarbeiten. Unempfindlich gegen Witterungseinflüsse: Und dies über Jahre hinaus.

Sika Fassadenschutzsysteme – eine problembezogene Dauerlösung

Nennen Sie uns Ihre Probleme. Unsere Spezialisten beraten Sie fachkundig und unverbindlich. Oder verlangen Sie am besten gleich detaillierte Unterlagen über unser Fassadenschutzsystem.



Sika AG
Tüffenwies 16-22
8048 Zürich
Tel. 01 62 40 40



Was den Hausbesitzer zeitlebens zufrieden macht, ist für den Architekten eine zeitlose Referenz.

Chromnickelstahl 18/8.

Der robuste rostfreie Werkstoff für anspruchsvolle Fachmänner! Fassaden, Eingänge, Bedachungen und Dachtraufen bewahren über Jahrzehnte hinweg ihr ursprüngliches Aussehen – und den Wert der Facharbeit.

Chromnickelstahl 18/8 ist beständig gegen Angriffe von Wind, Wetter, Atmosphäre, Beton und Mörtel.

Chromnickelstahl 18/8 - ein stahlhartes Argument für den Architekten!

Chromnickelstahl 18/8 erfordert keine besondere Wartung. Eine gelegentliche Reinigung lässt das Material im alten Glanz erstrahlen.

Chromnickelstahl 18/8 ist in jeder Grösse, Form und Stärke erhältlich.

Chromnickelstahl 18/8 lässt sich auf herkömmliche Art und Weise verarbeiten.

Ein moderner, ästhetischer und ökonomischer Werkstoff!

Die AMI eröffnete vor kurzem eine Ausstellung in der Schweizerischen Baumusterzentrale in Zürich (Talstrasse/Börsenstrasse). Dort können Sie rostfreien Chromnickelstahl ungestört und kritisch begutachten.

AMI, Arbeitsgemeinschaft Marktentwicklung Inox
Postfach A 111, 8030 Zürich, Telefon 01/32 21 41

AMI-Mitglieder:

Courvoisier & Co. AG, 2501 Biel
Feinstahl AG, 8022 Zürich
Fr. Frauchiger-Nigst AG, 3250 Lyss
International Nickel AG, 8032 Zürich
Dr. Ing. Koenig AG, 8953 Dietikon
Küderli Edelstahl AG, 8021 Zürich
Marathon Edelstahl AG, 8034 Zürich
Notz & Co. AG, 2501 Biel
Phoenix-Stahl AG, 8952 Schlieren
Siber Hegner & Co. AG, 8022 Zürich
Stahag, 8108 Dällikon
Stahl-Contor AG, 8022 Zürich
Ugine Stahl AG, 8184 Bachenbülach
Robert Zapp AG, 8039 Zürich

4

Informieren Sie mich bitte über
Chromnickelstahl 18/8. Senden
Sie mir Ihre Dokumentationen.

Name

Adresse

PLZ/Ort

Coupon einsenden an:
AMI
Arbeitsgemeinschaft Marktentwicklung Inox
Postfach A 111, 8030 Zürich



Schutz unseres Lebensraums — Problem Nr. 1
Zu lösen mit Hilfe besserer Technologie
BBC-Fachleute sind mit dabei!

Für Kehrlichtverbrennungsanlagen, Bewässerungs-, Entwässerungs- und Kläranlagen projektiert und liefert Brown Boveri komplette elektrische Ausrüstungen, wie:

Turbogeneratorsätze; Hoch-/Niederspannungs-Verteilungen; Kommandoräume; Steuer- und Messeinrichtungen; Antriebe; Systeme für elektronische Daten-Erfassung, -Registrierung und -Verarbeitung sowie für Fernwirkzwecke

Aktiengesellschaft
Brown, Boveri & Cie.,
5401 Baden/Schweiz
Zweigbüros in
Baden, Basel, Bern, Lausanne, Zürich

BBC
BROWN BOVERI

An die dreissig Neuenburger Gemeinden haben als Gemeinschaftswerk die neue Kehrichtverbrennungsanlage Cottendart geschaffen; sie leisten damit einen wesentlichen Beitrag zum Umweltschutz.

Architekt: Architekturbüro R.-A. Meystre, Neuchâtel

Aufnahme: J.-P. Baillod, Neuchâtel

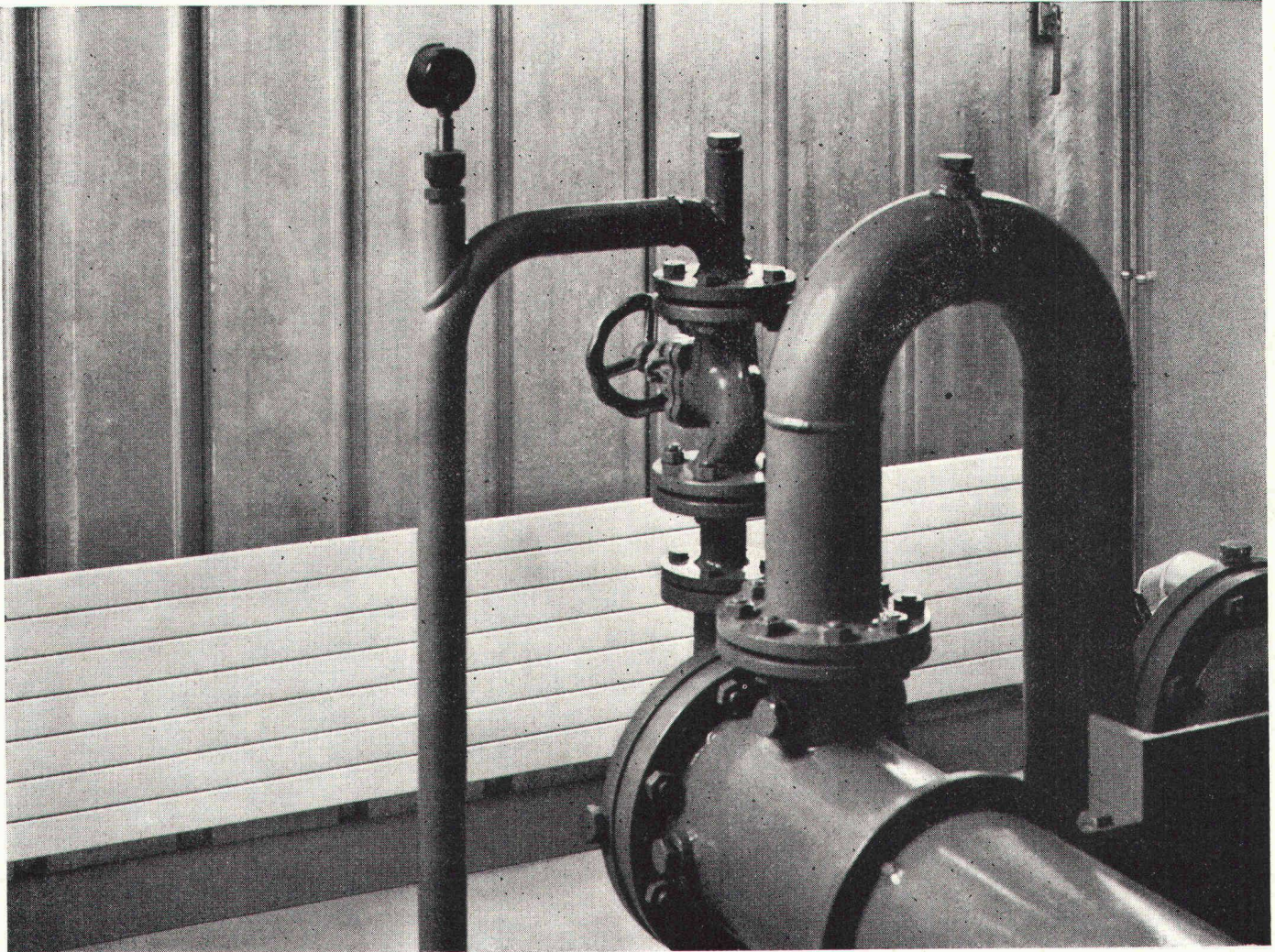

Die Kehrichtverbrennungsanlage Cottendart/NE ist mit

Runtal

Heizkörpern ausgestattet

Heizwände, Konvektoren, Radiatoren, Heizgitter

Schweizer Patent und Fabrikat

Verkaufsbüros: 2000 Neuchâtel,
8032 Zürich 7,

Route des Falaises 7
Hedwigstrasse 3

Tél. 038 25 92 92
Tel. 01 53 78 78

WAS MACHT EIGENTLICH DER STAHLHANDEL?

Er prüft,
wählt aus,
kauft ein,

*überall auf der Welt, wo der
Preis am günstigsten und die
Qualität am besten ist.*

transportiert,
verzollt,

lagert ein,

*und entlastet damit seine Kunden
von den Kosten für eigene Lager,
für Löhne und für die Vorfinanzierung.*

längt ab,

biegt,

misst,

wägt,

bündelt,

kalkuliert,

investiert,

kreditiert,

bespricht,

erteilt Rat,

*weil ja die Stahlhändler
auch Stahlfachleute sind.*

offeriert,

organisiert,

garantiert,

verlädt,

liefert an

und verkauft Stahl.



**DER STAHLHANDEL
SORGT FÜR DEN STAHL.**

Schweizerische Stahlhandelszentrale.

ROMAG- Rohre engagieren sich im Untergrund...

für die Erhaltung einer gesunden Umwelt. Undichte Rohre könnten die Vegetation zum Absterben bringen. Es ist ein Gebot der Zeit, nur Rohre zu verlegen, die vor grossen Verlusten schützen. ROMAG Stahlrohre sind korrosions-, säure-, alterungsbeständig und absolut dicht. Auch bei schwierigsten Bodenverhältnissen bieten ROMAG Stahlrohre höchste Sicherheit. Engagieren Sie sich im Untergrund mit ROMAG Stahlrohren.

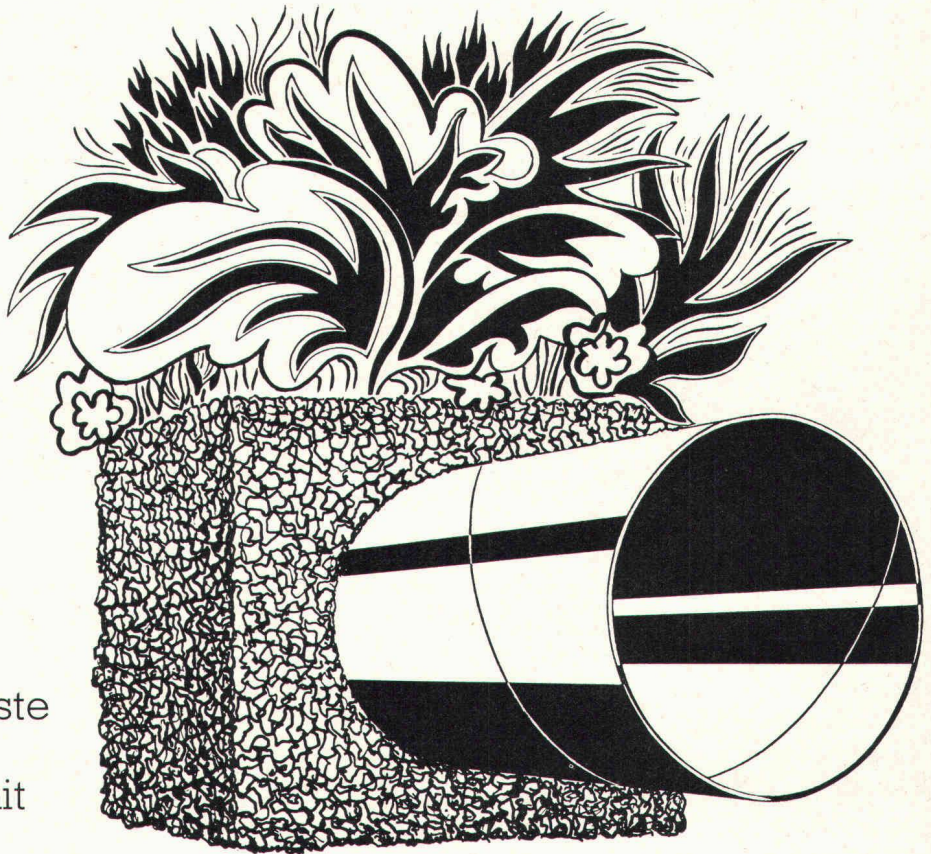

**Besuchen Sie
uns an der**

Sie finden an unserem
Stand 325 in der Halle 23
interessante Neuheiten auf dem
Gebiet des Rohrleitungsbaus.

**pro
aqua
pro
vita**

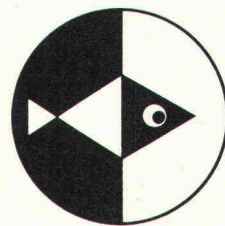

in Basel
vom 11.-15. Juni 1974



ROMAG

Röhren- und Maschinen AG 3186 Düringen

Verkaufsdirektion Zürich:
Seefeldstrasse 45,
8008 Zürich, Tel. 01 470730

Neu in der Schweiz:

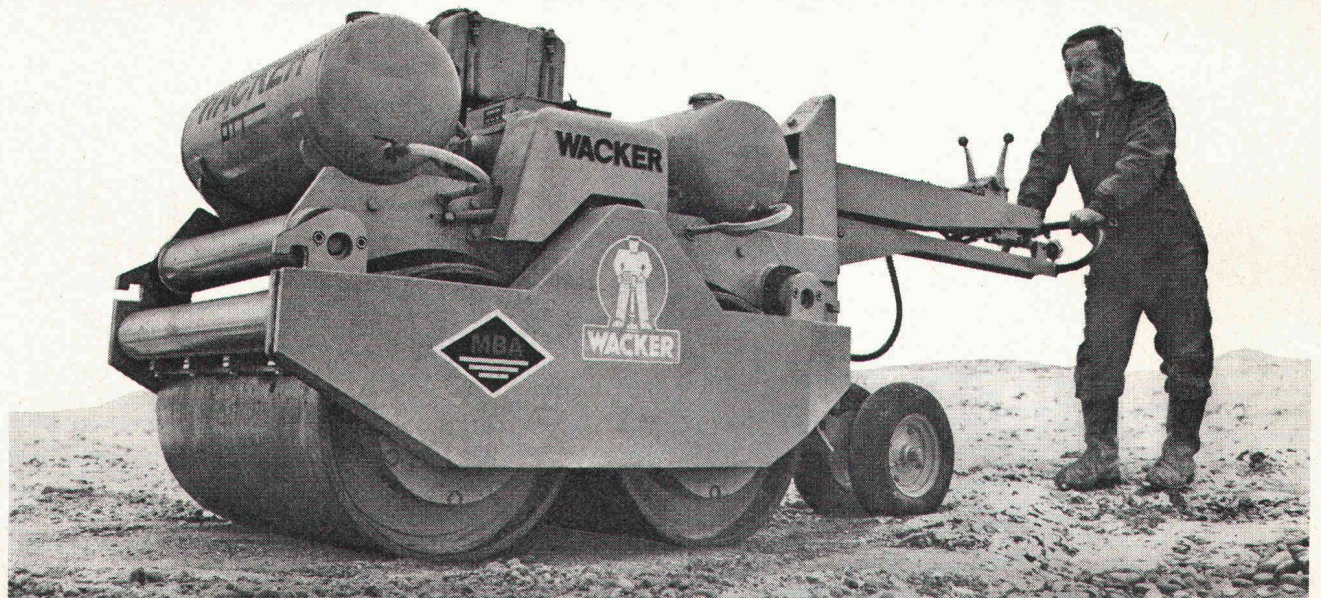

WACKER-Doppel-Vibrations-Walzen W75, W85, W85L

- modernes wirtschaftliches Konzept
 - optimale Verdichtungsleistung
 - hoher Sicherheitsstandard
 - unbegrenzte Einsatzmöglichkeiten
 - zuverlässiger MBA-Service
- Das sind Preisvorteile, die sich in der Praxis auszahlen!



- mit dem vollständigen Verdichterprogramm

MBA, 8600 Dübendorf, Tel. 01 85 00 21
ab 20. Juni 1974: Tel. 01 820 00 21

Servicestellen und Ersatzteildienst in Dübendorf:
Tel. 01 85 00 21 – ab 20. Juni 1974: Tel. 01 820 00 21,
6911 Grancia: Tel. 091 54 50 29, 3422 Kirchberg:
Tel. 034 3 05 25, 7320 Sargans: Tel. 085 2 46 90,
1373 Chavornay: Tel. 024 5 11 3 79,
6410 Goldau: Tel. 01 85 00 21
– ab 20. Juni 1974: Tel. 01 820 00 21

Firma: _____
Strasse: _____
PLZ, Ort: _____
Sachbearbeiter: _____
Senden Sie mir bitte detaillierte Unterlagen für:
 W 75
 W 85
 W 85 L
(bitte Zutreffendes ankreuzen)

Interessante Informationen interessieren mich immer.

Wir schlagen vor,
Sie wählen:

Ausschneiden,
aufbewahren und in
Zukunft
zweckmässig isolieren.

Die richtige Folie die richtige Isolierplatte am richtigen Ort

Anwendungsgebiet	Produkt	Material	Wesentliche Vorzüge
Wasserdichtungsbelag für das Flachdach und im Untergrund	GoFil	Folien aus Lucobit®, ein von der BASF entwickelter Kunststoff	Verschiedene Typen als Dampfbremse und Wasserdichtungsbelag: unempfindlich gegen UV-Strahlung, weichmacherfrei, hohe Bruchdehnung, kein Schrumpfen, hohe mechanische Festigkeit, dauernd flexibel, kein Verspröden, immun gegen Rotalgenbefall, wurzelfest, bitumenverträglich, mit Heissbitumen aufklebbar.
Für die Isolation von Flachdächern	GoDur	Schwerplatte aus einer Styropor®-Spezialtype (Eingetragene Marke der BASF)	Optimale Sicherheit im Flachdachbau. Die speziellen Diffusionskanäle (Patent angemeldet) fangen Wasserdampfdruck auf, deshalb keine Blasenbildung und keine Schäden mehr. Überdies hoher Isolationswert, Druckfestigkeit: überdurchschnittlich. Garantie wird mitgeliefert.
Für den Hochbau: Fassaden, Sandwich-Elemente, Kühlräume Für Normwandteile	GoPlan	Formgeschäumte Leichtplatte aus Schaumpolystyrol	Formgeschäumt, das heisst: verdichtete Oberfläche, homogene Struktur, daher auch druckfester. Hohe Qualität, die alle Vorzüge in sich vereinigt, hohen Isolationswert, Dimensionsgenauigkeit. Lieferung ab Lager.
Für allgemeine Isolation ohne besondere Ansprüche (P15) Für Kühlräume, Kühlmöbel, Betonelemente usw. (P20) Für Fassaden (P25) Für Fassaden, Kühlhäuser, Kühlräume (P30)	GoPor	Blockgeschäumte Leichtplatten aus Schaumpolystyrol	Einsatz entsprechend den abgestuften Raumgewichten (P15—P30). Billiger als GoPlan, weil blockgeschäumt und daher etwas weniger homogen. Für bestimmte Zwecke nicht nur genügend, sondern auch ökonomisch richtig und empfehlenswert.
Für die Untergrund-Isolation: Strassen, Kunsteisenbahnen, Schwimmbäder, Eisenbahnen	GoSol	Hartplatten Schaumpolystyrol	Wo Strassen mit GoSol isoliert werden — vor allem in klimatisch kritischen Regionen —, treten keine Frostschäden mehr auf. Dadurch geringere Unterhaltskosten und Verbilligung des Strassenbaus, da Fundationsschicht von 40 bis 50 cm (statt bis zu 1,2 m) genügt.

GONON

Das Gonon-Programm wird laufend den Erfordernissen der Praxis angepasst. Selbstverständlich beraten wir Sie in der Wahl der richtigen Isolationsplatte und Folien.

E. Gonon, 8226 Schleithem, Tel. 053 6 47 21
Fabrik für Parkett, Isolierplatten und Formteile

P+O

(Wenn der Berg nicht stehen bleibt, muss die Brücke zum Berg kommen.)



Dreidimensional bewegt: Ruinacci-Brücke im Centovalli

Die Fart Ferrovie Locarno betreiben eine Bahn durchs wildromantische Centovalli. Doch die Wildheit geht zu weit: selbst Berghänge leben, Hänge rut-

Adaptations- Brücke

schen. Minim zwar – aber die Drei-Gelenkbogen-Brücke Ruinacci musste jetzt in die ursprüngliche Lage zurückversetzt werden.

Der Kämpferkopf musste abgespitzt werden. Die Lager haben wir um 95 mm abgesenkt, die Brücke wurde längs um 103 mm und quer um 67 mm verschoben. Nun steht sie wieder, wo sie soll.

Doch wir haben auch an die Zukunft gedacht. Wenn der Berg nicht zur Ruhe kommt, können die Lager erneut verschoben werden: durch die eingebauten Verschieb-Konstruktionen.

Womit der 1915 erbaute Brücken-Veteran noch zur Brücke in die Zukunft werden kann.

Verschiebung Ruinacci-Brücke, eine Ingenieur-Leistung der

**ZSCHOKKE
WARTMANN
AG**

5200 Brugg
Telefon 056 42 00 25
Stahlbau
Kesselbau
Apparatebau
Maschinenbau
Kläranlagen

479 Kläranlagen



sorgen für die Reinigung der steigenden
Abwasserflut in der Schweiz.

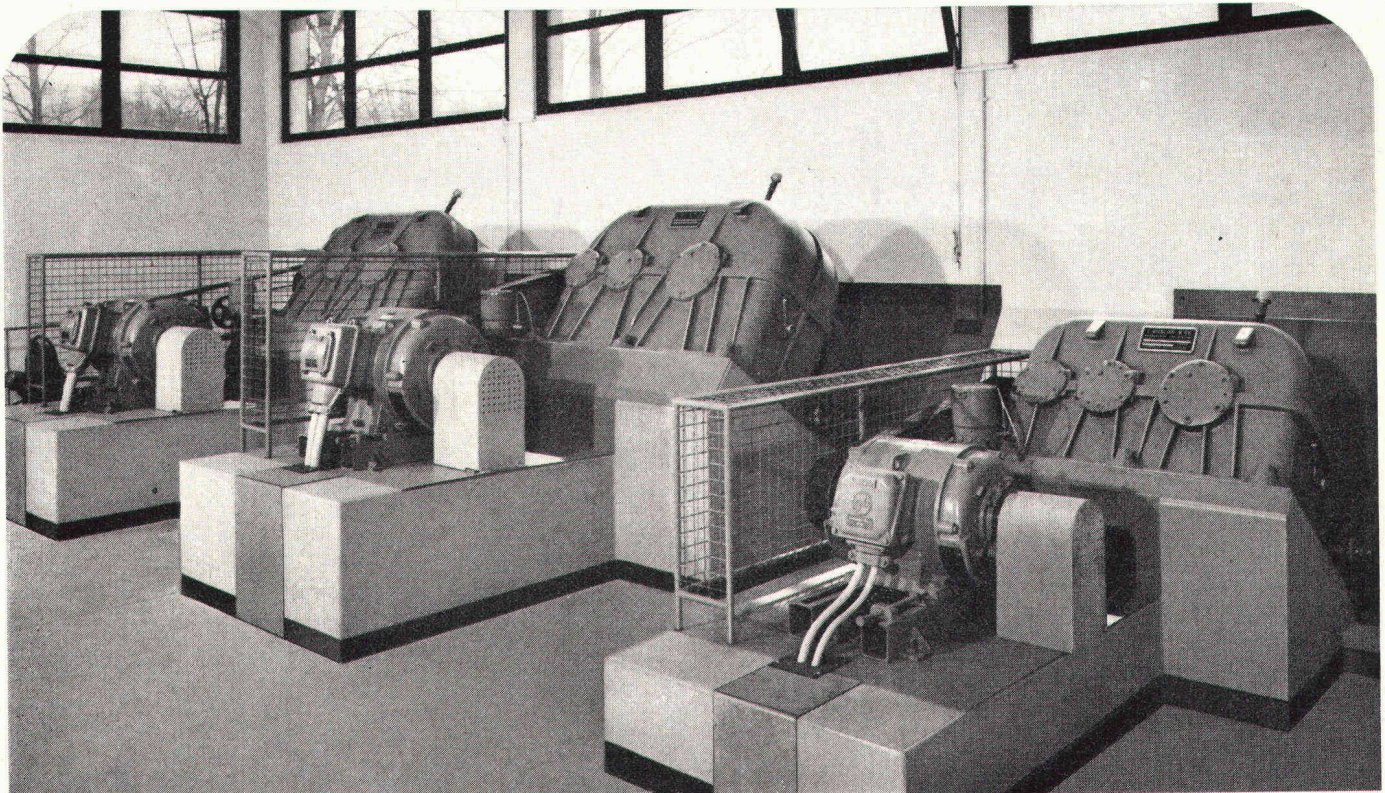

KISSLING

L. KISSLING & CO
Maschinenfabrik
8052 ZÜRICH
Tel. 01/50 24 00

Zahnradgetriebe für leistungsfähige

- Schneckenpumpen
 - Rührwerke in Belüftungsbecken
 - Schlamm-Rundräumer
 - Rechen-Reinigungsmaschinen
- sind erprobte Helfer in vielen bedeutenden Anlagen.

Viele montagefreundliche Details sprechen für das raffinierte CMC-Schützezubehör, z. B. die mehrfach verstellbare Einbauhöhe der Betätigungselemente und die vorgepressten Körnungen für die Bohrungen im Gehäusedeckel.

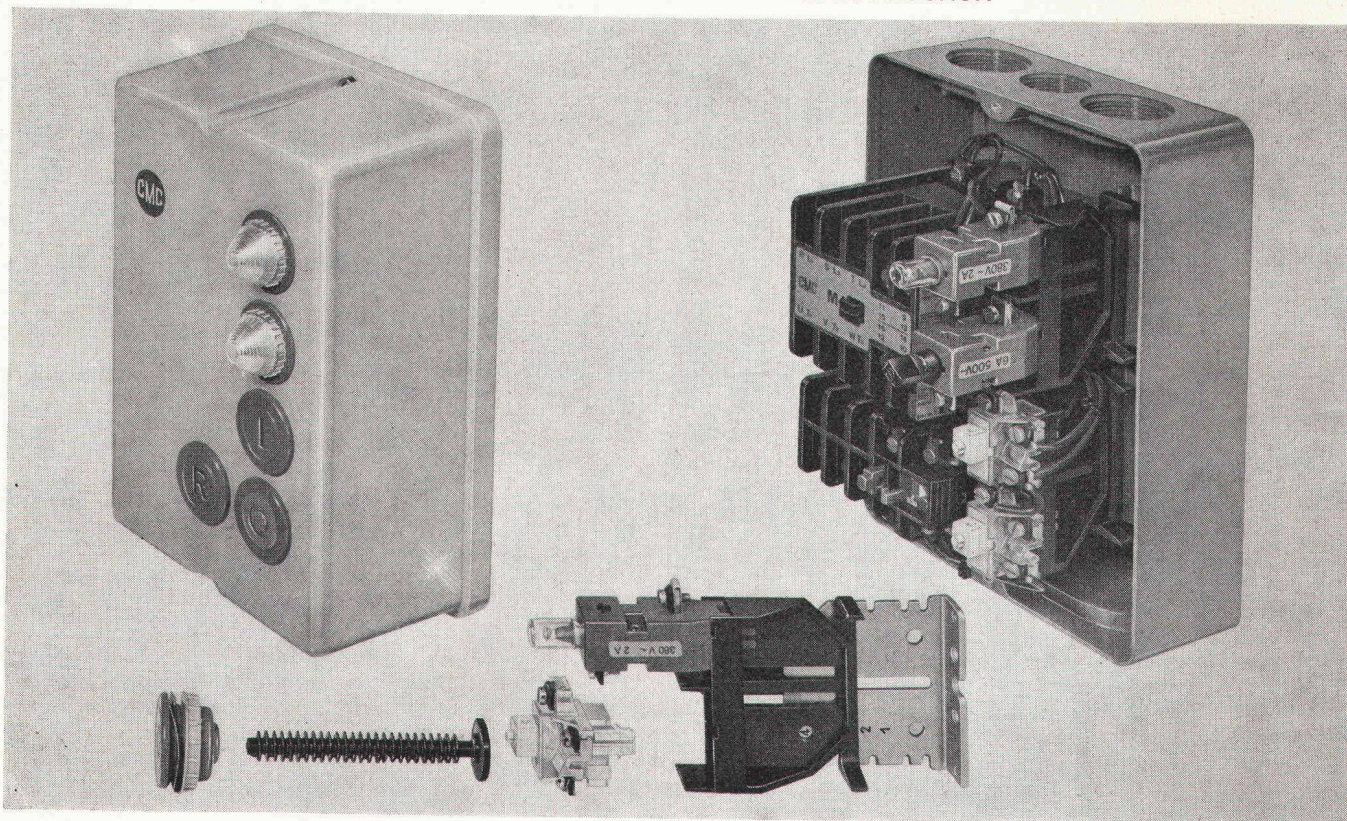

Zu jeder Schützegröße M 4 bis M 9 bieten wir ein formschönes, robustes, spritzwassersicheres Gehäuse an (aus hell- und dunkelgrauem Kunststoff bis Grösse M 7, aus Stahlblech für M 8 und M 9). Betätigungselemente, Signallampen oder Steuersicherungen können platzsparend und übersichtlich auf Normbauteilen angeordnet werden. Schütze-Kombinationen sind auf Grundplatten montiert und in passenden Gehäusen lieferbar.

Schütze und Schütze-Kombinationen erhalten Sie auch im Elektrogrosshandel.

Verlangen Sie unsere Listen F 10 und F 15.

CMC

Carl Maier + Cie 8201 Schaffhausen

Elektrische Schaltapparate und Steuerungen

Telefon 053-81666

Abwasser- Pumpen

**für
problemlosen
Einsatz,
für wirtschaftlich
optimalen
Betrieb**



Unsere kleineren Aggregate verfügen über grösstmögliche Durchgangsquerschnitte um die Verstopfungsgefahr auszuschalten – das heisst: Betriebssicherheit. Die grossen Pumpen aber, sie weisen ohnehin weitere Durchflussquerschnitte auf, haben hydraulisch bessere Schaufelungen mit entsprechend höheren Wirkungsgraden. Resultat: niedrigere Stromkosten.

Unsere Auswahl ist breit – von der einfachen Fäkalienpumpe für Einfamilienhäuser bis zum grossen Pumpwerk.



RÜTSCHI PUMPEN

K. Rüttschi AG, Pumpenbau, 5200 Brugg, Telefon 056/41 04 55

Neu in unserem Verkaufsprogramm sind die bewährten ABS-Tauchpumpen. Weil sie bekannt sind für Ihre Betriebssicherheit.

Verlangen Sie unser Angebot. Wir beraten Sie gerne.

ALBRECHT

Der NOVO-Kamin ist anders als alle andern.

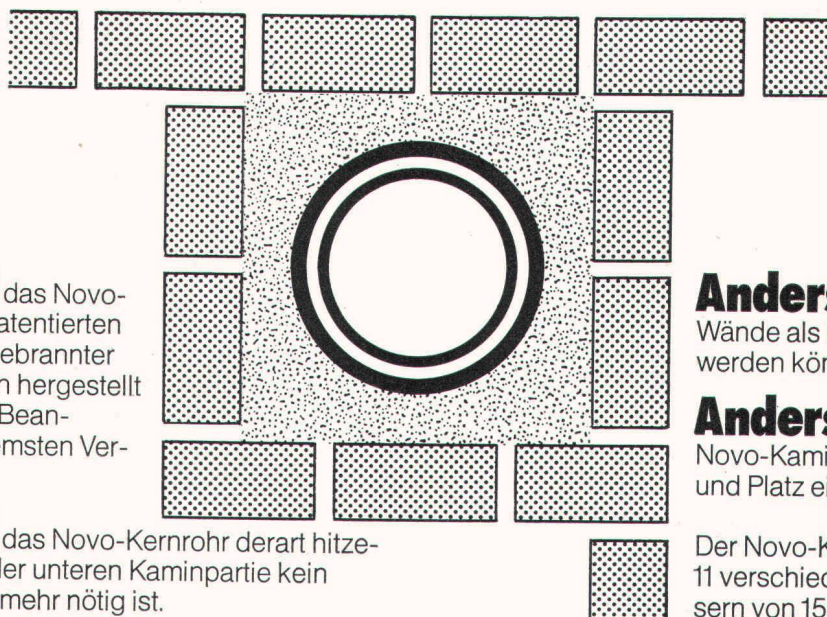

Anders, weil das Novo-Kaminrohr aus einer patentierten Mörtelmischung von gebrannter Erde im Pressverfahren hergestellt wird und deshalb den Beanspruchungen bei extremsten Verhältnissen standhält.

Anders, weil das Novo-Kernrohr derart hitzebeständig ist, dass in der unteren Kaminpartie kein Schamottemauerwerk mehr nötig ist.

Anders, weil die Oberflächentemperatur der Ummantelung so gering ist und somit jede zusätzliche Isolation wegfällt.

Anders, weil bestehende Wände als Kaminmantel verwendet werden können.

Anders, weil mit dem Novo-Kamin wesentlich an Kosten und Platz eingespart werden kann.

Der Novo-Kamin ist lieferbar in 11 verschiedenen Rohrdurchmessern von 15 bis 60 cm mit den entsprechenden Formstücken für Rauchrohranschluss und Russtüre. Der Novo-Kamin ist kurzfristig lieferbar.

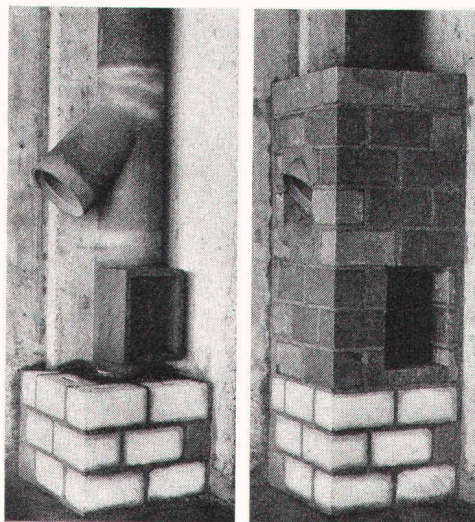

Der NOVO-Kamin ist völlig anders!

Verlangen Sie unsere technische Broschüre.

Zu beziehen über den Baumaterial-Fachhandel.
Beratung und Bezugsquellennachweis durch den Generalvertreter

STUDER + THOMANN

Studer + Thomann, 8134 Adliswil, Webereistrasse 59, Telefon 01-910623