

**Zeitschrift:** Schweizerische Bauzeitung  
**Herausgeber:** Verlags-AG der akademischen technischen Vereine  
**Band:** 92 (1974)  
**Heft:** 31

## Werbung

### Nutzungsbedingungen

Die ETH-Bibliothek ist die Anbieterin der digitalisierten Zeitschriften. Sie besitzt keine Urheberrechte an den Zeitschriften und ist nicht verantwortlich für deren Inhalte. Die Rechte liegen in der Regel bei den Herausgebern beziehungsweise den externen Rechteinhabern. [Siehe Rechtliche Hinweise.](#)

### Conditions d'utilisation

L'ETH Library est le fournisseur des revues numérisées. Elle ne détient aucun droit d'auteur sur les revues et n'est pas responsable de leur contenu. En règle générale, les droits sont détenus par les éditeurs ou les détenteurs de droits externes. [Voir Informations légales.](#)

### Terms of use

The ETH Library is the provider of the digitised journals. It does not own any copyrights to the journals and is not responsible for their content. The rights usually lie with the publishers or the external rights holders. [See Legal notice.](#)

**Download PDF:** 16.05.2025

**ETH-Bibliothek Zürich, E-Periodica, <https://www.e-periodica.ch>**

Rationalisiere mit

# Sprechfunkgeräten

für Betriebsverkehr

Betriebsfernsehen  
für Produktionsablauf

Laser für Steuerungen

Schallmessungen  
im Baugewerbe

Reichweite je nach Typ  
und Geländeverhältnissen

- T 32
- T 3
- ST 5
- ST 9
- ST 8 für Auto-Einbau
- T 10

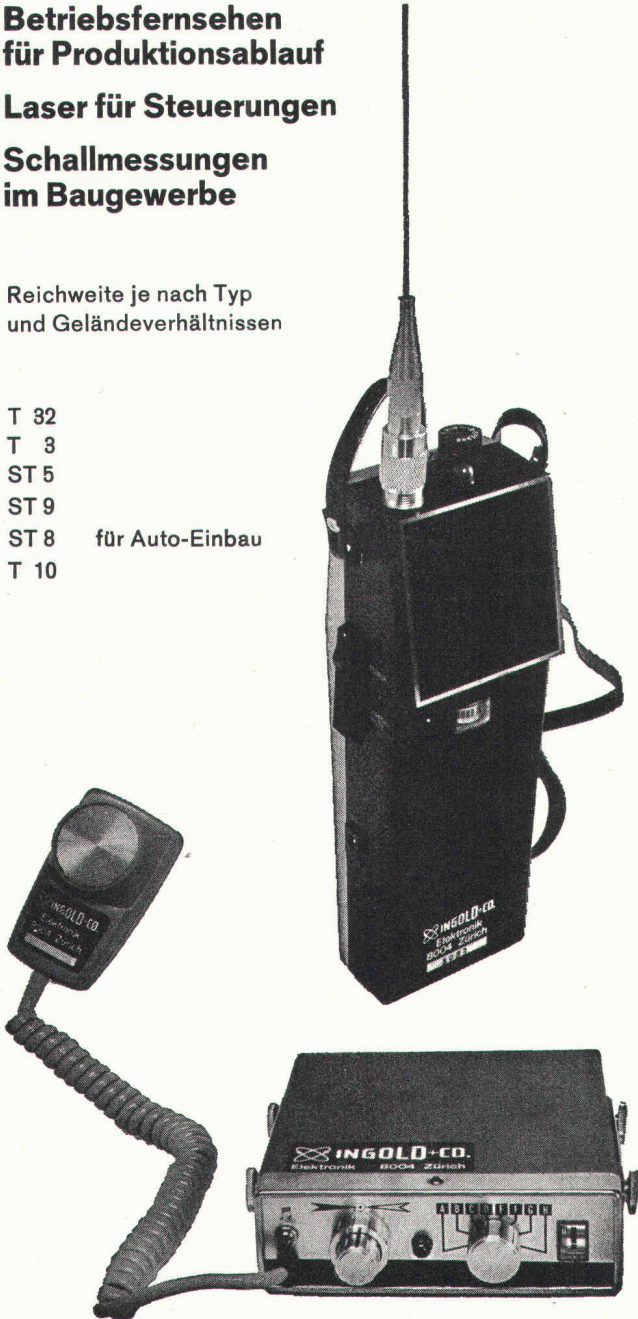

Wir verkaufen nicht nur Geräte, sondern beraten Sie auch und liefern die dafür notwendigen Zubehöre, Netzteile usw.

**Hans Ingold & Co. Elektronik 8004 Zürich**

Kernstrasse 10, Telefon 01 / 89 52 86

# Schweizerische Bauzeitung

Offizielles Organ des SIA, Schweizerischer Ingenieur- und Architekten-Verein und der GEP, Gesellschaft Ehemaliger Studierender der ETH Zürich  
Gegründet 1883 von Ing. A. Waldner

92. Jahrgang Heft 31

1. August 1974

## Inhalt

Über Möglichkeiten des Wärmepumpeneinsatzes bei der Städteferneheizung. Von <i>A. Ostertag</i> . . . . .	741*
Die plastische Biegung eines Balkens, dessen <i>E</i> -Modul sich über die Querschnittshöhe ändert. Von <i>K. A. Fekete</i> . . . . .	751*
<b>Umschau</b>	
Ein Sechsschaufelpropeller . . . . .	755*
<b>Wettbewerbe</b>	
Sanktgallische Kantonalbank Uznach SG. Altersheim Teufen AR . . . . .	756
<b>Mitteilungen aus dem SIA</b>	
FBH Fachgruppe für Brückenbau und Hochbau . . . . .	756
<b>Ankündigungen</b>	
Kunsthaus Zürich. Schweizerischer Wasserwirtschaftsverband . . . . .	756

## Bezugspreise

	12 Monate	6 Monate	3 Monate
Schweiz	104.—	57.—	33.—
Ausland	116.—	63.—	37.—

Für Mitglieder der Partnerverbände der Verlags-AG, des Schweiz. Technischen Verbandes sowie für Studierende ermässigte Preiskategorien.

## Verlag und Redaktion

Zürich-Giesshübel, Staffelstrasse 12  
Postadresse: CH-8021 Zürich, Postfach 630  
Telephon 01 / 36 55 36, Postcheck 80 - 6110

## Anzeigenverwaltung

IVA AG für internationale Werbung  
8035 Zürich, Beckenhofstrasse 16  
Telephon 01 / 26 97 40, Postcheck 80 - 32735  
Filialen in Lausanne und Genf



# Aquarex

Fugenbänder  
Beton- und Mörtelzusätze

**Aquarex Bauchemie AG**  
8620 Wetzikon  
Hofstrasse - Schöneich  
Telefon 01 - 77 78 44

Reparieren Sie Ihre **Baumaschinen** selbst? Wir offerieren für Ihre Reparaturwerkstätte

**gebrauchte und neue  
Werkzeugmaschinen**

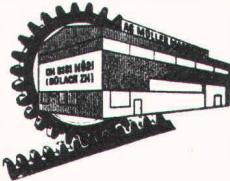

**AG Müller Maschinen, CH-8181 Höri-Bülach ZH**  
direkt an der Autobahnausfahrt Höri  
Telefon 01 / 96 92 92 / 93, Telex 53791 Micro CH

**fi-Rista Rippenstahl**  
acier à nervures  
fi Rista

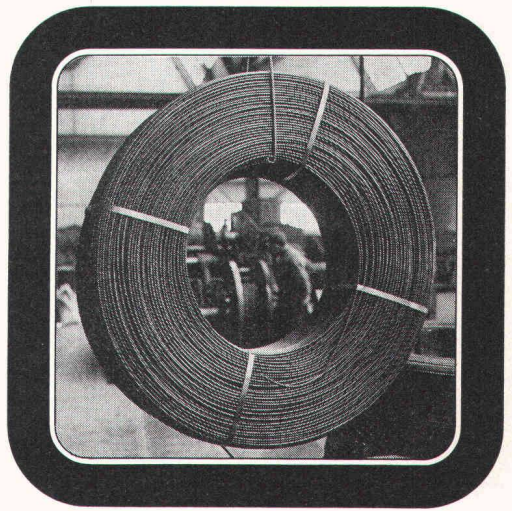

**f** Drahtwerke/Tréfileries  
Fischer AG  
CH-5734 Reinach AG  
Tel. 064 71 15 55

**FISCHER REINACH**

**DIES IST ORDNUNG AUF  
KLEINSTEM  
RAUM**

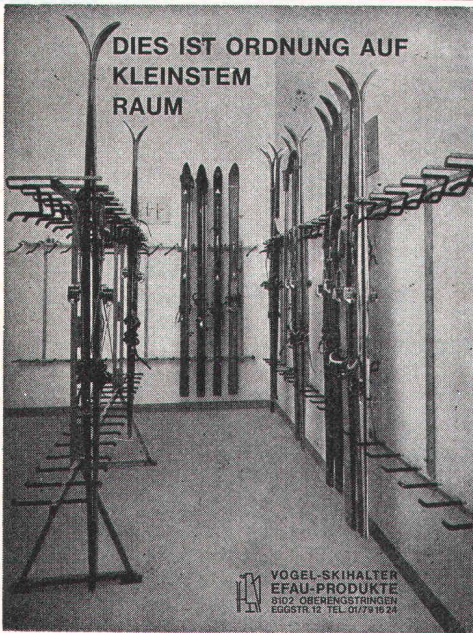

**Vogel-  
Skihalter**

Ganzmetall  
Feuerverzinkt  
Robust

Planen und Ein-  
richten von Ski-  
räumen, Liefern  
von Teilen für  
Selbstmontage

Für Hotels, Ski-  
und Ferienhäuser,  
Schulen, Berg-  
bahnen usw.  
Bis 16 Paar Ski  
per Laufmeter

**ERWIN VOGEL**  
EFAU-PRODUKTE  
8102 Ober-  
engstringen  
Eggstrasse 12  
Tel. 01 / 79 16 24

**VOGEL-SKIHALTER**  
EFAU-PRODUKTE  
8102 OBERENGSTRINGEN  
EGGSTR. 12 TEL. 01/79 16 24

Tonwerk Döttingen  
Inhalt 1 Million Liter

**betontanks**

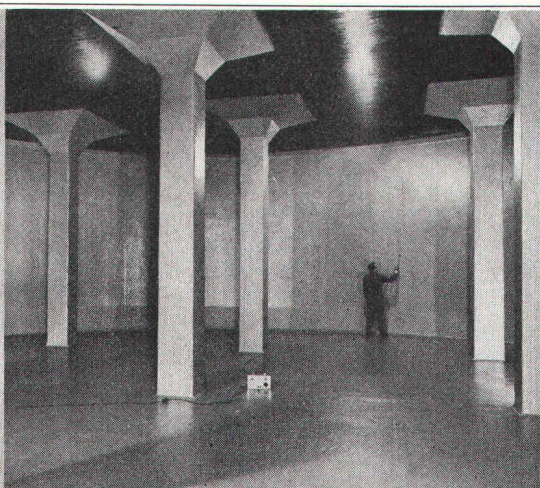

**für Heiz- und Dieselöl**

Spezialauskleidung mit elastischer Dauerbeschichtung

Die **Doppelmantel-Kunstharzauskleidung «System Schneider»** mit Überwachung des Hohlraums mittels Leckanzeiger erfüllt die neuen Vorschriften des Eidg. Amtes für Umweltschutz (Ausweisnummer EAGS 08.01.71). Ausführung bei Neuanlagen und als Sanierung alter Tanks, die den heutigen Vorschriften nicht mehr genügen.



**tankbau** **otto schneider zürich**

8057 zürich frohburgstr. 188 tel. 051 26 35 05



# ROBA-Sickersteine Praktisch und robust

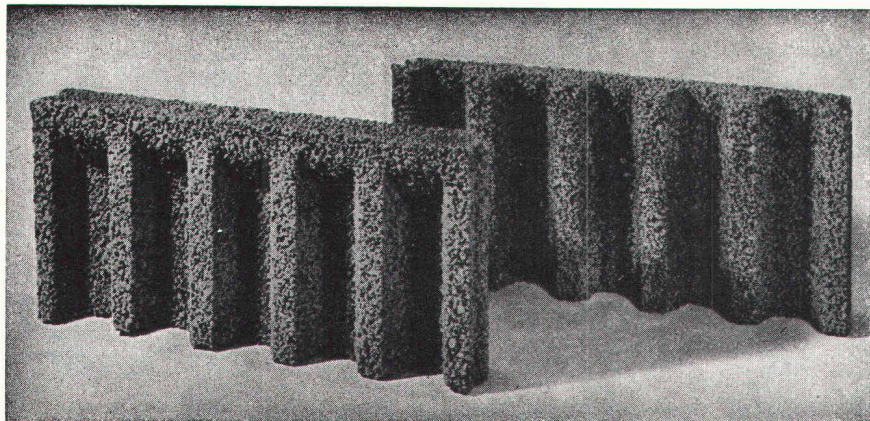

Typen:	Sickerstein und Abdeckplatte
Masse:	50 × 25 × 6 cm
Gewicht:	10 kg
Preis:	Fr. 8.— pro m <sup>2</sup> (Fr. 1.— pro Stück) ab Werk

Beziehbar direkt oder durch  
die Handelsgenossenschaft des SBV  
und den Baumaterialienhandel

## Ihr Vorteil: Einsparungen

- durch rationelle Erstellung eines besseren Entwässerungssystems
- an Verschleiss von Schalungsmaterial und dessen Transportkosten

## Ihr Vorteil: Verbesserung

- der Entwässerung des Erdreichs
- Belüftung der Fundamente
- der Kanalisation des Sickerwassers

## Ihr Vorteil: Verkürzung der Bauzeit

- durch vereinfachte vollmaschinelle Aufschüttung

Element und Baustein AG  
(vormals E. Jucker)

8307 Kindhausen-Effretikon  
Telefon 01 / 86 41 90



## PASSAVANT

Kleinabscheider 0,5—10 l/s aus Guss, Kunststoff und Stahlblech

## Fett-, Öl- und Benzinabscheider

Grossabscheider 25—500 l/s in Orts- oder Fertigstahlbetonbauweise

mit und ohne selbsttätigem Schwimmerabschluss, aut. Ölüberlaufrinne, Alarmanlagen usw.

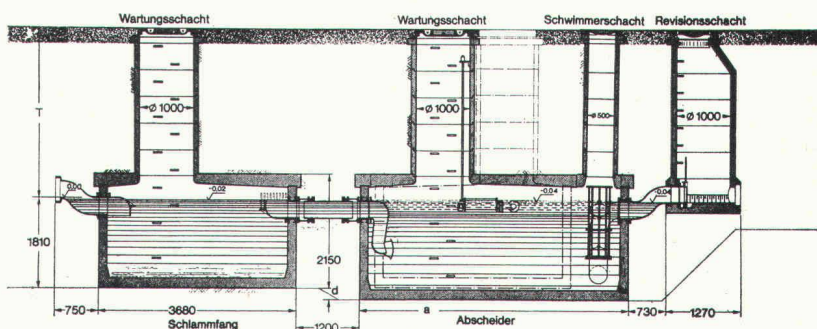
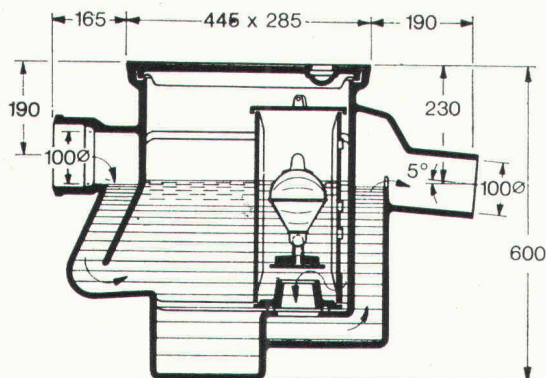

Verlangen Sie unsere ausführlichen Unterlagen.

Einbau- und Bemessungsgrundlagen bei:

**Werner Maag**  
**8032 Zürich**  
**Zeltweg 44**  
**Tel. 01/32 75 80**

3a

Adresse:

\_\_\_\_\_

\_\_\_\_\_

\_\_\_\_\_



sicher & besser bauen

mit



**Tricosal**<sup>®</sup>

**BAU·CHEMIE AG**

Dichtungsmittel für Beton und Mörtel. Zusätze für Sicht-, Schütt-, Fliess- und Pumpbeton sowie für Verputze, Ueberzüge, Schlämmanstriche, Haftbrücken usw.

Fugenbänder und Fugenverschlussbänder. 1- und 2-Komponenten-Fugenkitte.

Isolieranstriche für Oeltankwannen.

Schnellbinder, Frostschutz, Verzögerer, Schal- und Nachbehandlungsmittel, Reinigungsprodukte.

Vergussmörtel (gebrauchsfertig). Gleitlager. Brandschutzmassen.

**Bau-Chemie AG, 4051 Basel**  
Rütlistrasse 50, Telefon 061 / 23 00 16

## Der preisgünstige PLEWA-Kamin mit dem Schamotte-Innenrohr.

Isolation aus  
Vermiculit-  
Zement-Mischung.

Quadratisches,  
feuerfestes und  
säurebeständiges  
Innenrohr.

Putzfertiger  
Leichtbeton-  
Aussenmantel.

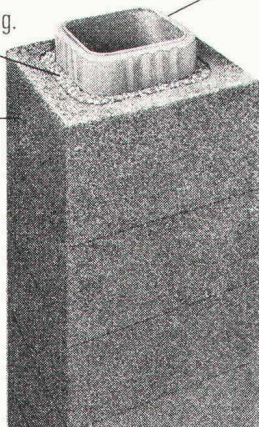

PLEWA –  
der Montagekamin  
mit einem  
kompletten  
Lieferprogramm.  
Platzsparend und  
preisgünstig.

**Fornax AG**

Flugplatz, 2540 Grenchen  
Telefon 065/8 23 14

**Steinzeugfabrik Embrach AG**

8424 Embrach  
Telefon 01/96 23 21

## Schachtabdeckung

So sparen Sie mit JUNG-Schachtabdeckungen von Hartmann die Hälfte aller Arbeitsgänge – und bares Geld dazu: JUNG-Schachtabdeckungen haben ein Bodenblech als verlorene Schalung. Kein umständliches Einschalen mehr – kein unnötiges Warten – kein Verkanten des Deckels. Nur noch Zarge einbringen, Deckel einsetzen – und schon können Sie in einem Arbeitsgang Deckel und Umgebung verfüllen!

Die fast unsichtbare JUNG-Schachtabdeckung ist in den Ausführungen normal, gas- und wasserdicht und in 11 verschiedenen Grössen erhältlich.

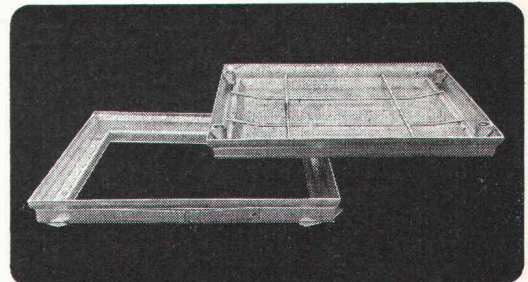

Senden Sie  
Ihre ausführliche  
Dokumentation:  
**Hartmann AG**  
Abt. Baunorm  
Unterdorf 1  
CH-8332 Russikon  
Tel. ☎ 01-97 31 06

Name \_\_\_\_\_

Strasse \_\_\_\_\_

PLZ \_\_\_\_\_ Ort \_\_\_\_\_

**Hartmann** 17

## Wir transportieren alles überall

Wenn es in schwierigem Gelände schnell und sicher gehen soll, dann ist der Helikopter das ideale Transportmittel.

**Heliswiss**

Schweizerische Helikopter AG, 3123 Belp  
Telefon 031 81 33 11, Telex 32540

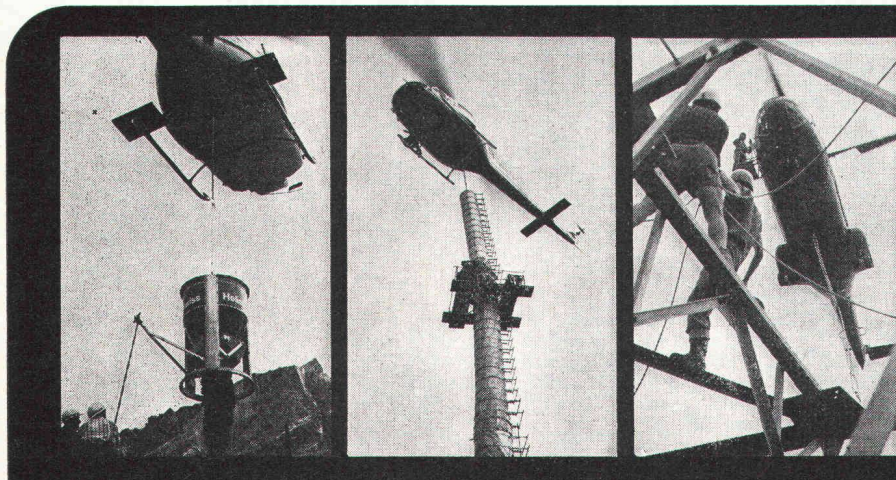



# Die Aufgabe:

In eine 20 cm dicke Decke aus armiertem Beton sollten 28 Löcher mit 122 mm  $\varnothing$  gebohrt werden.

## bft schaffte es!

In nur einem Tag!  
Absolut lautlos – ohne Staub  
und ohne Erschütterung.  
Übrigens: Zuputzarbeit  
erübrigt sich – wir bohren  
millimetergenau!

Verlangen Sie unseren Prospekt – oder  
rufen Sie uns an. Wir lösen Ihnen jedes  
Bohrproblem!

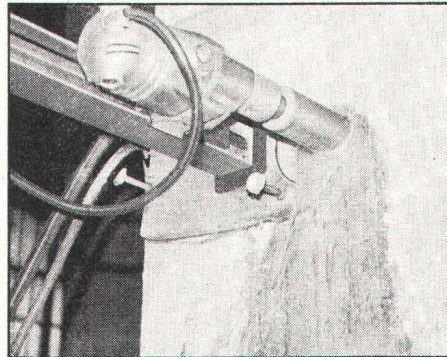

Modernste Bohrmaschine.  
Sie saugt sich durch Vakuum fest.  
Sämtliche Installationen  
fallen weg.

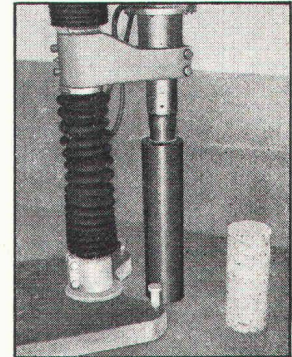

Leistungsfähige Bohrmaschine.  
Bohrleistung bis 250 mm  $\varnothing$ .  
(Neukonstruktionen für grössere  
Durchmesser in Bearbeitung.)

## Härter als der härteste Beton

**bft**  
Herrligstr. 33  
8048 Zürich  
01 62 35 46  
Betonfräs-Technik AG

## WEGWEISEND!



- Rinnsteine
- Bundsteine
- Trottoirrandsteine
- Brückensteine
- Inselsteine
- Gartenplatten
- Weichruben-Einfassungen

**STEINER SILIDUR AG**  
8450 Andelfingen

☎ 052 / 41 10 21

**Formstein AG Rubigen**  
3113 Rubigen

☎ 031 / 92 85 44



# Industriewerbung - ein Spezialgebiet der IVA



Die Abteilung «Industriewerbung» ist heute Nummer eins in unserer modernen Agentur für Pressewerbung im In- und Ausland. Wir sind auf differenzierte Ansprüche und persönliche Bedienung eingestellt. Seit mehr als einem Vierteljahrhundert gehört die

## Mediaplanung

zum breiten Spektrum unserer Dienstleistungen. Sie können uns unentgeltlich zahlreiche Aufgaben übertragen: Unterlagenbeschaffung, Medienselektion, Budgetberechnung, Erstellung der Streupläne und Dokumentationen, Auftragsabwicklung und -überwachung.

## Unser Sonderangebot:

Partnerschaftliche Zusammenarbeit mit zusätzlichen Vorteilen. Lassen Sie sich durch Einsendung dieser Anzeige unverbindlich näher orientieren.

Firma \_\_\_\_\_

zuhanden von \_\_\_\_\_

Adresse \_\_\_\_\_

# IVA

IVA AG FÜR INTERNATIONALE WERBUNG  
8035 Zürich, Beckenhofstrasse 16,  
Tel. 01/26 97 40