

**Zeitschrift:** Schweizerische Bauzeitung  
**Herausgeber:** Verlags-AG der akademischen technischen Vereine  
**Band:** 92 (1974)  
**Heft:** 43

## Werbung

### Nutzungsbedingungen

Die ETH-Bibliothek ist die Anbieterin der digitalisierten Zeitschriften. Sie besitzt keine Urheberrechte an den Zeitschriften und ist nicht verantwortlich für deren Inhalte. Die Rechte liegen in der Regel bei den Herausgebern beziehungsweise den externen Rechteinhabern. [Siehe Rechtliche Hinweise.](#)

### Conditions d'utilisation

L'ETH Library est le fournisseur des revues numérisées. Elle ne détient aucun droit d'auteur sur les revues et n'est pas responsable de leur contenu. En règle générale, les droits sont détenus par les éditeurs ou les détenteurs de droits externes. [Voir Informations légales.](#)

### Terms of use

The ETH Library is the provider of the digitised journals. It does not own any copyrights to the journals and is not responsible for their content. The rights usually lie with the publishers or the external rights holders. [See Legal notice.](#)

**Download PDF:** 06.02.2025

**ETH-Bibliothek Zürich, E-Periodica, <https://www.e-periodica.ch>**



# ACO-DRAIN®

## Eine fertige Sache

für die problemlose Entwässerung kleiner und grosser Flächen

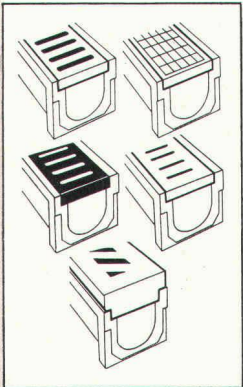

Fünf Rostausführungen in verschiedenen Materialien. Für jede Belastung – bis 10 t Radlast – und immer gefällig fürs Auge.

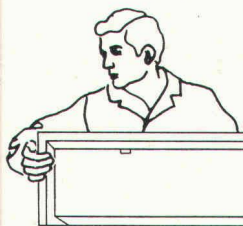

ACO-DRAIN®-Rinnen sind aus Polyesterbeton. 1000 mm lang, 20 kg leicht, ungewöhnlich hoch belastbar. Absolut beständig gegen Streusalzlösungen, Benzin und Öle usw. Spielend einfach durch blosses Zusammenstecken zu verlegen.

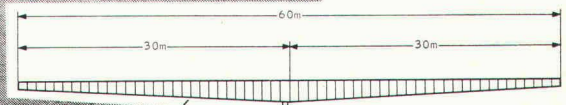

Bis zu 30 Meter haben die nummerierten Rinnen ein eingebautes Gefälle. Beim Grabenaushub muss das Gefälle nicht mehr berücksichtigt werden.

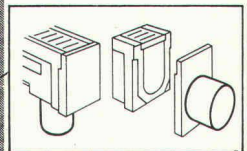

Und viel Zubehör: Sinkkästen, Sandfänge, senkrechte und waagrechte Abläufe, Stirnplatten für Rinnenanfang und Rinnenende.

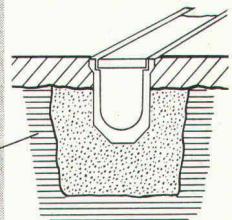

ACO-DRAIN®-Rinne im Querschnitt, versetzt in Magerbeton P150.

ACO-DRAIN® ist ein durchdachtes Baukastensystem, das die schnelle und gleichmässige Oberflächenentwässerung schon in der Planungsphase problemlos werden lässt. Auf Wunsch erarbeitet Ihnen unser technischer Beratungsdienst Flisschemen, Verlegepläne und hydraulische Berechnungen. Alles kostenlos! Rufen Sie uns an, oder verlangen Sie die technische Broschüre «Alles über ACO-DRAIN®», ACO-DRAIN® wird auch Sie überzeugen, denn ACO-DRAIN® ist eine fertige Sache. ACO-DRAIN® ist ab über 30 Lagern sofort lieferbar.

# STUDER + THOMANN

Studer + Thomann, 8134 Adliswil, Webereistrasse 59, Telefon 01-910623, Telex 54081

363 S+T



# Die Aufgabe:

Für den Einbau einer Fensterfront in einem unter Heimatschutz stehenden Gebäude mussten zwei 3,5 m lange Fugen von 4,5 cm Breite gefräst werden.

## bft schaffte es!

Mit modernsten Wandfräsen.  
In nur einem Tag!  
Millimetergenau – ohne  
jegliche Beschädigung des  
Gesteins, weil völlig vibrations-  
los.

Verlangen Sie unseren Prospekt –  
oder rufen Sie uns an. Wir lösen Ihnen  
jedes Bohr- und Fräsproblem.



Das moderne bft-Gerät fräst den  
Naturstein ohne Staubbildung –  
und ohne Erschütterung!

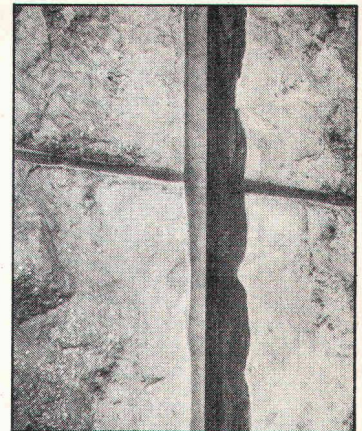

Die 4,5 cm breite und 10 cm tiefe  
Fuge ist mm-genau ausgefräst.

## Härter als der härteste Beton

**bft**  
Herrligstr. 33  
8048 Zürich  
Tel. 01/62 35 46  
**Betonfräs-Technik AG**

## Auf Fassaden sind wir spezialisiert

**Aussenisolationen**  
**Altbau-  
Modernisierung**  
**Fassadenrenovationen**

mit Dryvit  
Wannerit  
Styropor F 15

**Bestimmen Sie den K-Wert  
Ihrer Bauten.**

Nur die gekonnte, fach-  
gerechte Ausführung gibt  
Ihnen Garantie für wärme-  
schützende, rissfreie und  
fugenlose Aussenwände.

Dank langjähriger Erfahrung  
in Aussenisolationen und  
Fassadenrenovationen kön-  
nen wir Ihnen viel Ärger und  
Kosten ersparen.

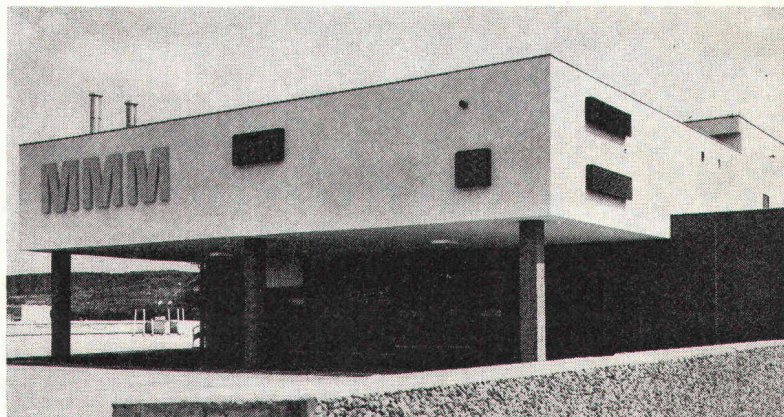

MMM Sursee



**COCO BAU AG**

Bauunternehmung, St. Karlstr. 52  
6002 Luzern, Tel. 041 - 23 93 49



## Pro Nendaz SA

Promotions touristiques

## Valaisia Services

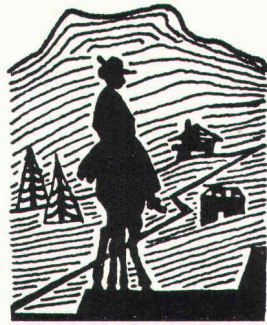

Wir bauen und verwalten für Sie  
Chalets und Ferienwohnungen  
Winter-/Sommer-Kurorte  
Zentralwallis

Dent-Blanche 9, 1950 Sitten/Sion VS, Tel. 027 / 2 76 76 / 4 54 77

# Die Leistungsstarken

(SSS-Förderanlagen für Schüttgüter)

SSS-Förderanlagen für Schüttgüter sind leistungsstark, weil sie ...

- einfallsreich durchkonstruiert und universell verwendbar sind,
- stets objektbezogen sich dem Arbeitsablauf einfügen,
- in einem hochentwickelten Baukastensystem jedes Schüttgut optimal fördern,
- in Gurtbreiten von 400 bis 1200 mm kurzfristig geliefert werden können,
- von Fachingenieuren mit Erfahrung in allen Arten des Transports von Schüttgütern wie

Aushubmaterial, Kies, Beton, Seifenpulver, Chemikalien, Lebensmittel, Kehrlicht usw. dem Fördergut angepasst und aufgestellt werden,

- als Einzelbänder oder kombinierte Anlage mit Steuerungs- und Überwachungssystemen ausgeliefert werden,
- dem perfekten Qualitäts- und Ausstattungsgrad unserer Normen entsprechen.

Unsere Leistungsstarken sind die leistungsstärksten.

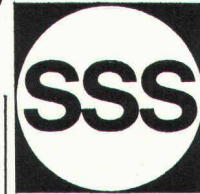

Maschinenfabrik  
für Förderanlagen  
8810 Horgen  
Tel. 01/725 26 24

## Suter-Strickler Sohn AG

Querschnitt aus unserem ausgewogenen Lieferprogramm:

**Becherwerke, Förderanlagen für Stückgüter, Förderbänder, Rollen- und Röllchenbahnen, Staurollenförderer, Kettenförderer, Kreisförderer, Senkrechtförderer, Durchlauflager, Waren- und Personenlifte, Hängegerüste usw.**

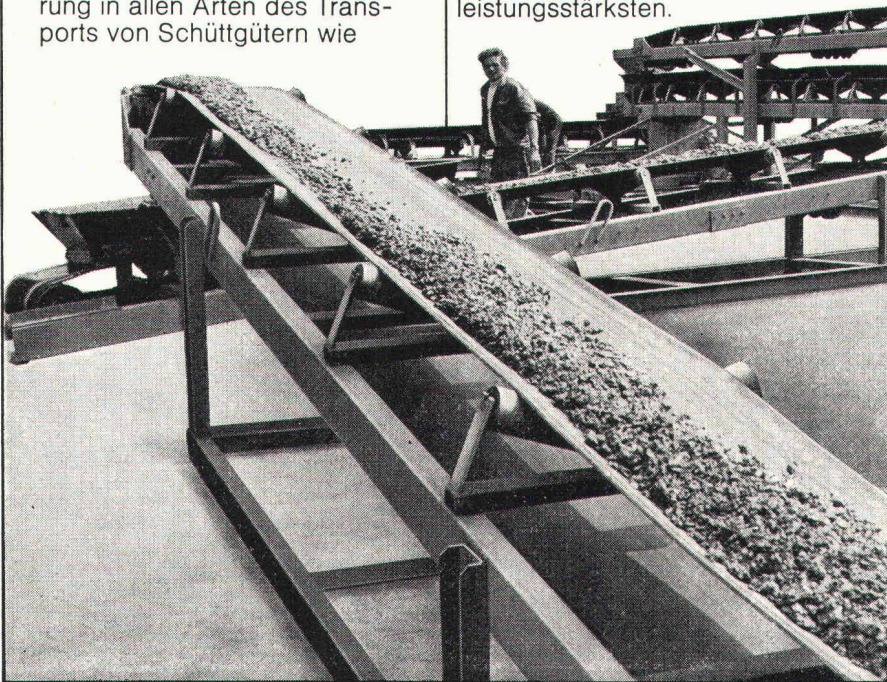

## Coupon

Wir interessieren uns für 12.6.

Zusätzlich erhalten wir das Taschenbuch «Twen-Witze».

Firma

Sachbearbeiter

Telefon

Suter-Strickler Sohn AG  
8810 Horgen

Ihr Förderproblem – unsere Aufgabe



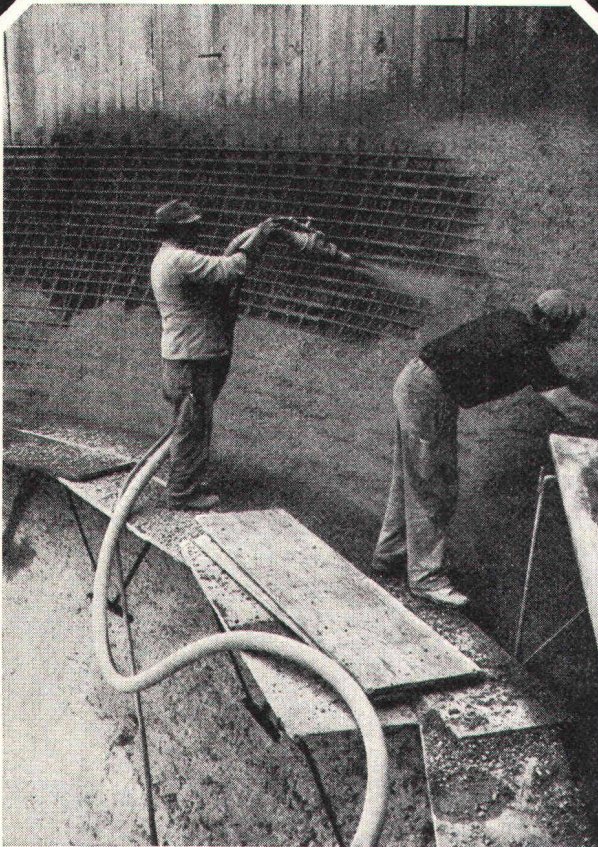

Kläranlage Frauenfeld:  
Spritzbetonarbeiten am Faulbehälter

**Gunit,**  
**Anker,**  
**Sondierbohrungen,**  
**Injektionen,**  
**Betonbohrungen.**

**GREUTER**

8032 Zürich  
Böcklinstrasse 26  
Telefon 01 32 90 28

**RISS**

HICKORY-Hebegurten

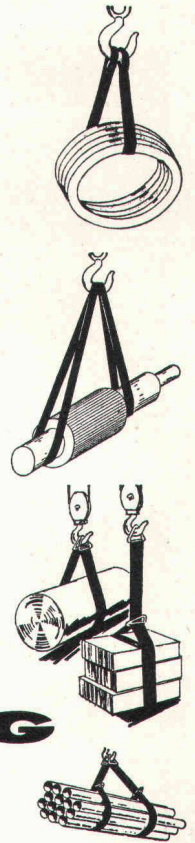
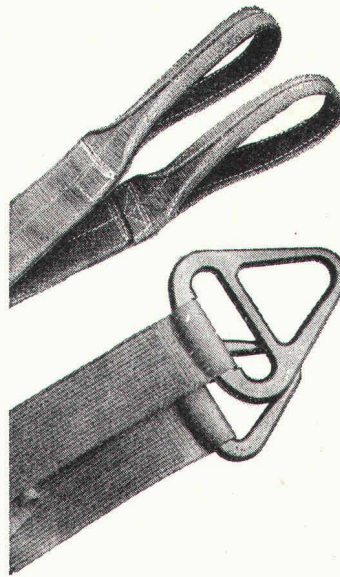

**RISS AG**

Drahtseil- und Kettenwerk

Querstrasse 19, Telefon 01 / 840 23 30

8105 Regensdorf/Zürich

FÜR SIE  
GEFANGEN



**REBELL**

EIN REBELL DER AM  
BODEN LIEGT. DER NEUE  
TEPPICHBODEN VON  
FISSCO. REBELLISCH IM  
PREIS-EINWANDFREI  
IN DER QUALITÄT.

Schneiter-Siegenthaler + Co.  
3077 Enggistein bei Bern  
Telefon 031 / 83 43 43



**Weshalb bietet die Pensionskasse SIA STV BSA FSAI eine gute Alternative für Ihre Personalvorsorge?**

Die Pensionskasse SIA übernimmt für den **Arbeitgeber**

- die optimale Verwirklichung der Altersvorsorge für ihn und seine Mitarbeiter
- die problemlose Durchführung des Obligatoriums
- sämtliche Verwaltungsarbeiten
- die Wahrnehmung behördlicher Vorschriften im Bereich der Altersvorsorge

Die **Arbeitnehmer** uns angeschlossener Betriebe profitieren insbesondere

- von einem fortschrittlichen Versicherungsplan mit guten Leistungen
- von der innerhalb der angeschlossenen Betriebe vollen Freizügigkeit
- von der Möglichkeit, als Einzelversicherte (externe Mitglieder) immer dabeibleiben zu können
- von einer offenen Informationspolitik, welche klare Auskunft über die Leistungen jedes Einzelnen in jedem Zeitpunkt gewährleistet
- vom garantierten Fortbestehen der Pensionskasse, unabhängig vom weiteren Schicksal des Unternehmens

Fordern Sie weitere Informationen an:

**Pensionskasse  
SIA STV BSA FSAI  
3001 Bern  
Bärenplatz 2, Postfach 2613  
Telefon 031 / 22 03 82**

Bitte informieren Sie mich weiter:

Name: \_\_\_\_\_

Strasse: \_\_\_\_\_

Plz./Ort: \_\_\_\_\_

# Der Kniff

Warum sehen manche Pläne professioneller aus als andere? Warum wirken sie attraktiver, wettbewerbsreifer, interessanter?

Ein Kniff gehört dazu: R41 Durchreibefolien machen Schluss mit langweiligen, «handgestrickten» Zeichnungen und Plänen. Die Zeichen sind verzerrungsfrei, säure- und kopierfest, auf klaren Trägerfolien

**R41** Durchreibefolien auflegen, abreiben, andrücken-fertig.

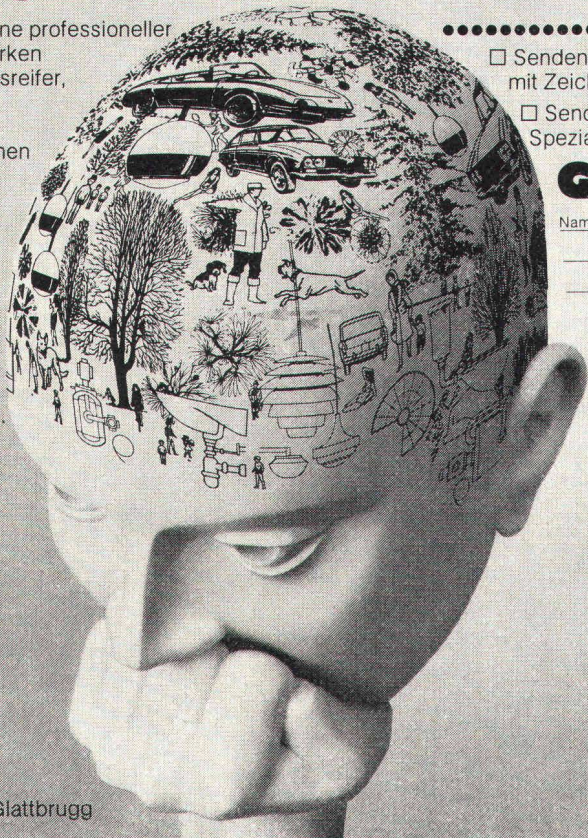

Senden Sie mir gratis eine R41 Durchreibefolie mit Zeichen, Schriften und Symbolen

Senden Sie mir die Dokumentation über Spezialanfertigungen firmeneigener Zeichen.

**Gratis**

Name/Adresse: \_\_\_\_\_

\_\_\_\_\_

\_\_\_\_\_

**Papyria ag**  
8152 Glattbrugg, Industriestrasse 59, Tel. 810 52 01

**papyria ag** Glattbrugg



# sicher & besser bauen

mit



# Tricosal<sup>®</sup>

## BAU·CHEMIE AG

Dichtungsmittel für Beton und Mörtel. Zusätze für Sicht-, Schütt-, Fliess- und Pumpbeton sowie für Verputze, Ueberzüge, Schlämmanstriche, Haftbrücken usw.

Fugenbänder und Fugenverschlussbänder. 1- und 2-Komponenten-Fugenkitte.

Isolieranstriche für Oeltankwannen.

Schnellbinder, Frostschutz, Verzögerer, Schal- und Nachbehandlungsmittel, Reinigungsprodukte.

Vergussmörtel (gebrauchsfertig). Gleitlager. Brandschutzmassen.

**Bau-Chemie AG, 4051 Basel**  
Rütlistrasse 50, Telefon 061 / 23 00 16

## MONTA + MONTAMOBIL

Systemlager dank Lagersystem

### MONTA



**MONTA**, das sind Normschränke und Vollwandregale, die in patentierter Systembauweise fast beliebig kombinierbar sind. Alle Elemente bestehen aus einer Holzrasterkonstruktion, die beidseitig mit Hartfaserplatten belegt ist. Lieferbar sind Breiten von 43-123 cm, Höhen von 110-262 cm und Tiefen von 27-62 cm.

**MONTAMOBIL**, das sind Rollgestellanlagen, die die Lagerkapazität verdoppeln, weil die Zwischenräume in herkömmlichen Gestellanlagen entfallen.

Bevorzugte Anwendungsgebiete sind Archive, Drucksachenlager, Werkzeugausgaben, Bibliotheken, Kleinteilelager, Ablagen für Krankengeschichten usw. Die Rollgestellanlagen können mit manuellem oder automatischem Antrieb versehen werden.

Verlangen Sie den **MONTA-Prospekt** mit Preisliste.

### ... der MONTA-Experte:

MONTA + MONTAMOBIL-Regalsysteme können individuell auf die verschiedenen Anwendungsfälle abgestimmt und bei Bedarf beliebig erweitert werden. Darin liegen die ganz besonderen Vorteile des **MONTA-Systems!**

**MONTAMOBIL**-Anlagen sind darüber hinaus äusserst platzsparend, abschliessbar, staubdicht und schützen Akten, Werkzeuge und andere Dinge vor unbefugten Händen und Augen!

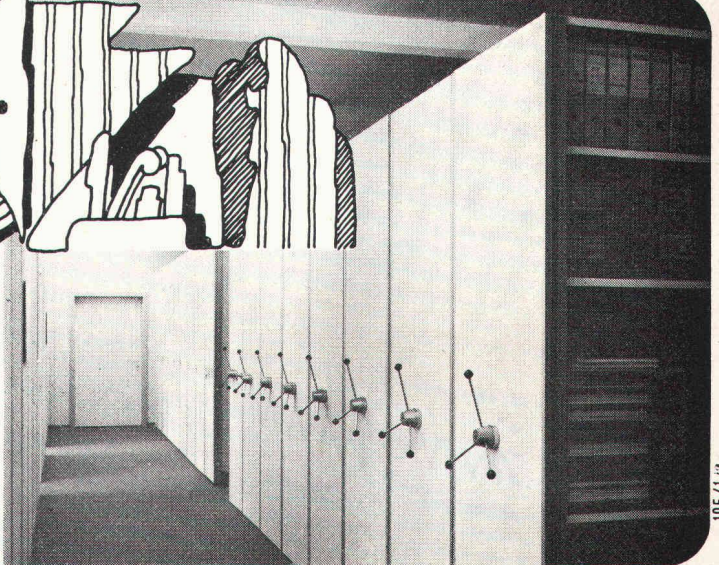

105/112



## Walter + Bruynzeel AG

### 8362 Balterswil TG

Telefon 073-431313

Telex 77534

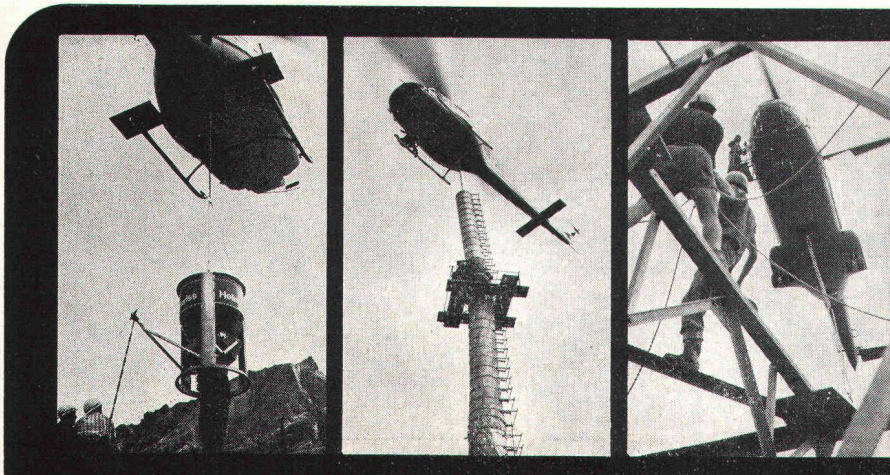

## Wir transportieren alles überall

Wenn es in schwierigem Gelände schnell und sicher gehen soll, dann ist der Helikopter das ideale Transportmittel.

## Heliswiss



Schweizerische Helikopter AG, 3123 Belp  
Telefon 031 81 33 11, Telex 32540



# Gussasphalt – eine Spezialität der ISOMAT-BAU AG

Gussasphalt ist in der Baubranche praktisch nicht wegzudenken. Ueberall wo einwandfreie Dichtungen und stabile Beläge verlangt werden, wird Gussasphalt eingesetzt. Doch dieser bewährte Baustoff muss fachgerecht verarbeitet werden. Fachgerecht von Bauspezialisten mit einem leistungsfähigen Maschinenpark. Wir besitzen beides: qualifizierte Einbau-Equipen und moderne Maschinen. Doch zusätzlich haben wir geschultes Fachpersonal, das beraten und planen kann. Auch zu Ihrem Nutzen. Deshalb gehören wir zu den führenden Firmen im Sektor Gussasphalt.

Rufen Sie uns doch einmal an. Verlangen Sie unsere unverbindliche Beratung. Unsere Referenzobjekte scheuen keine Vergleiche.



## ISOMAT-BAU AG

Spezialfirma für sämtliche Abdichtungen  
im Hoch- und Tiefbau  
Jungholzstrasse 43, 8050 Zürich, Telefon 01/50 09 45



agor\*

# Fenster ohne laufende Kosten MEAdur Mehrzweckfenster

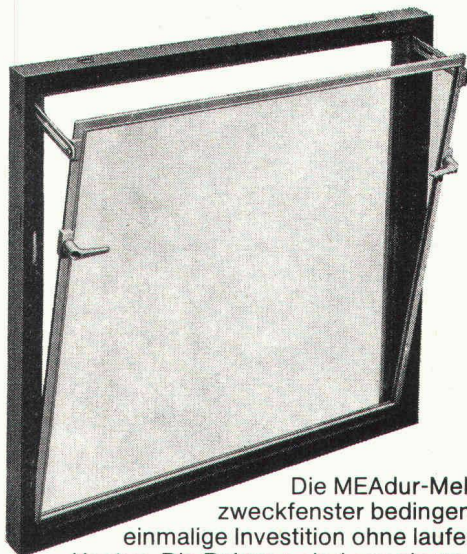

Die MEAdur-Mehrzweckfenster bedingen eine einmalige Investition ohne laufende Kosten. Die Rahmen sind aus einem Stück Polyurethan (ein Hartintegralschaumstoff, der genagelt werden kann) gefertigt. Die Glaskippflügel sind mit einer Luftpolsterdichtung versehen. Da Polyurethan kein Wasser aufnimmt, ist jedes Verziehen oder Verquellen ausgeschlossen. Der Glaskippflügel lässt sich mit handlichen Drehgriffen leicht bewegen. Wir liefern MEAdur-Fenster in 4 Grössen mit Einfach- oder Isolierverglasung. Auf Wunsch mit Mäuse- oder Stabgittern.

Sie wollen diese Fenster testen? Wir geben Ihnen dazu Gelegenheit.

## Nageln Sie uns fest!

Oder wenigstens das MEAdur-Material. Wir verlosen 100 Materialmuster, den Nagel und einen Brander-Hammer. Damit Sie sich nicht nur auf unser Wort verlassen müssen, sondern das Fenstermaterial und unsere Behauptungen im wahrsten Sinne des Wortes festnageln können. P.S. Wenn Sie anstelle des Nagels den Daumen treffen sollten, geben Sie bitte nicht dem MEAdur-Fenster die Schuld. Danke.

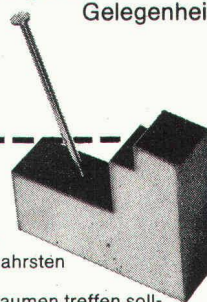

Firma: \_\_\_\_\_

Strasse: \_\_\_\_\_

PLZ/Ort: \_\_\_\_\_

Senden Sie bitte den Coupon an:

## brander ag

Normbauteile, 8162 Steinmaur ZH,  
Telefon 01/94 13 97, Telex 55562



# Abwasserreinigung

## durch **Friwa**

- Biologische Kläranlagen
- Benzinabscheider
- Klärgruben
- Abwasserfaulräume

Friwa sorgt für sauberes Wasser

**Coupon:** Bitte einsenden an Friwa AG  
8304 Wallisellen, Kirchstrasse 2

- Ich wünsche unverbindliche Beratung  
 Prospektmaterial (Gewünschtes bitte ankreuzen)

Absender \_\_\_\_\_

Ort (PLZ) \_\_\_\_\_

Telefon \_\_\_\_\_

23

**Das alles  
(und noch viel mehr)  
spricht für die  
esser's Gully-Serie!**

Fertiges Bauelement.  
Baustellengerecht verpackt.

Praxisgerecht konstruiert.

Baukastenprinzip –  
daher so viele  
Kombinationsmöglichkeiten.

Alle Teile sofort ab Lager lieferbar.

Wärmedämmung: Bei esser's Dachgully serienmässig dampfdicht zwischen den Wandungen eingebettet.

Die heizbaren esser's Gullys beweisen ihren Wert vor allem dann, wenn kritische Temperaturen um 0°C herrschen. Der Ablauf bleibt eisfrei – das Schmelzwasser läuft ungehindert ab.

Aufstockeinheiten zur Überbrückung der Wärmedämmung.  
Bausätze für begehbare Dachterrassen.

**Planung, Beratung und Service:**



**Jakob Scherrer Söhne AG**  
8059 Zürich 2  
Allmendstrasse 7  
Telefon 01 - 25 79 80

Ihr Partner auf dem Flachdach

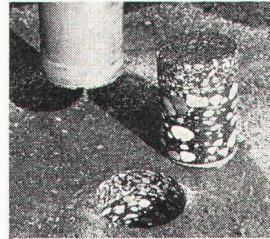

**Bohrprobleme**  
in Asphalt,  
Beton usw.  
werden gelöst mit

**LUNZEN-  
Kernbohr-  
geräten**

bis 250 mm Ø,  
stationär und fahrbar.  
Wirtschaftlich und  
präzise. Mit tadellosen,  
nicht abbröckelnden  
Kernen.

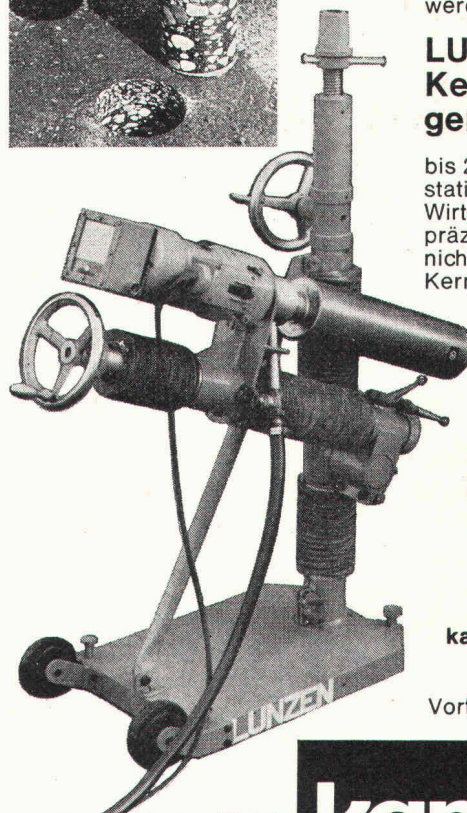

**kamag = Service**

Vorführung, Verkauf:

8952 Schlieren-Zürich  
Zürcherstrasse 137  
Tel. 01/98 92 88

**kamag**

# Die Vorteile der Blefa-Dachfenster

- günstiger Preis
- 7 Normgrößen
- problemlose Montage
- Extras für Komfort und heikle Lösungen (z. B. Isolierverglasung, Zentralverschluss, Dauerlüftung)

Überzeugen Sie sich selbst am Modell bei uns in Dättwil (AG) oder in der Baumusterzentrale Zürich. Verlangen Sie Prospekt und Preisliste.

**Schoop**  
Schoop & Co. AG  
5401 Baden  
Telefon 056 / 83 23 83



Die Geilinger-Gruppe:  
Vier Unternehmen,  
die sich mit Metallbau,  
Stahlbau und Feinisen-  
bau beschäftigen.  
Hier ein Produkt der  
Firma Geilinger AG,  
Metallbau, Winterthur.

# Das Holz-Metall-Fenster: Nicht teurer als das Holz-Fenster?

Auf den ersten Blick nimmt sich das Holz-Metall-Fenster neben dem traditionellen Holz-Fenster vergleichsweise teuer aus. Kalkuliert man aber den beim Holz-Fenster notwendigen 1. Anstrich (und die nach 5 bis 10 Jahren notwendige Erneuerung dieses Anstriches) ein, setzt man dann noch die beim Holz-Metall-Fenster günstigen Anschlagverhältnisse in Rechnung, so steht das wartungsfreie und wertbeständige Holz-Metall-Fenster mit einem Male plötzlich sehr viel besser da.

Wir meinen: Wem es mit dem wirtschaftlichen Bauen wirklich ernst ist, wird sich die Sache mit dem vielseitigen Holz-Metall-Fenster überlegen.

## Kapazität, mit der man rechnen kann.

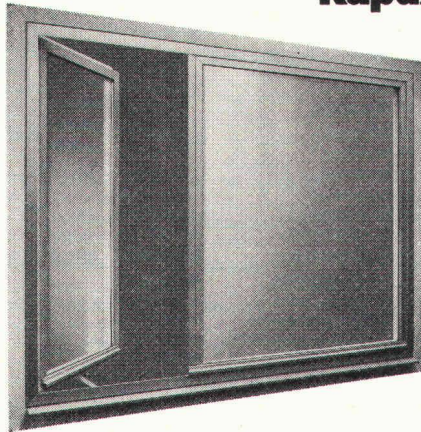

Die wichtigsten Vorzüge in  
Stichworten:

- geschweisste Metall-Rahmen
- imprägnierte Holzteile
- kräftige Beschläge

G 72.116

Weitere Informationen: Siehe  
die Schweiz. Bau-Dokumentation unter  
(31) 111-748 sowie unseren ausführ-  
lichen Spezial-Prospekt.

# GEILINGER

GEILINGER AG, METALLBAU, 8401 WINTERTHUR  
052 84 61 61

Egger

## PASSAVANT

Kleinabscheider 0,5—10 l/s aus Guss, Kunststoff  
und Stahlblech

mit und ohne selbsttätigem Schwimmerabschluss, aut. Oelüberlaufrinne, Alarmanlagen usw.

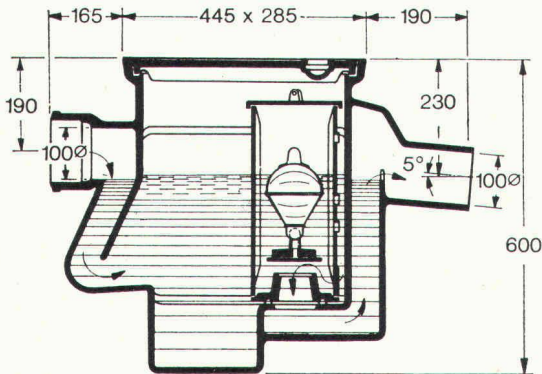

## Fett-, Oel- und Benzinabscheider

Grossabscheider 25—500 l/s in Orts- oder  
Fertigstahlbetonbauweise

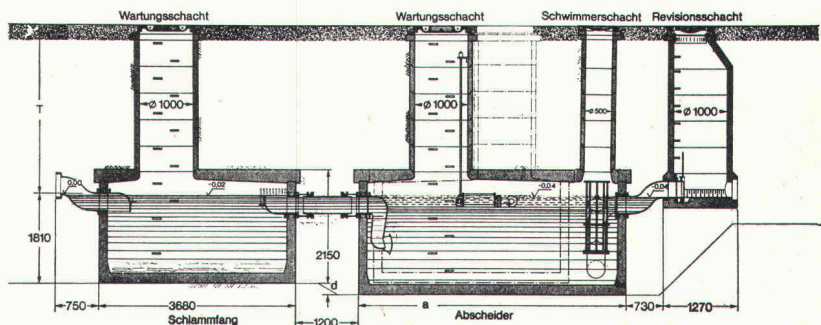

Verlangen Sie unsere ausführ-  
lichen Unterlagen.

Einbau- und Bemessungs-  
grundlagen bei:

**Werner Maag**  
**8032 Zürich**  
**Zeltweg 44**  
**Tel. 01/32 75 80**

SBZ 3a

Adresse: \_\_\_\_\_

\_\_\_\_\_

\_\_\_\_\_

\_\_\_\_\_



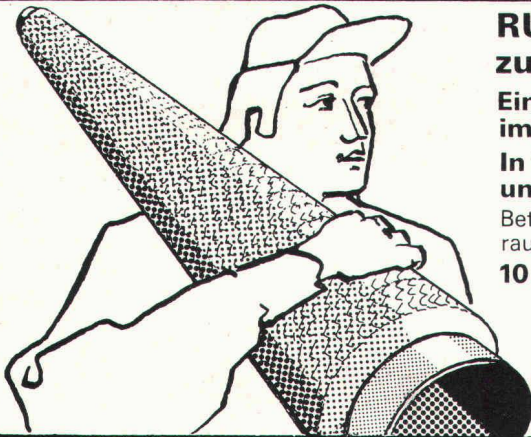

## RUTZ bringt das fertige Kamin zur Einbaustelle

Eine Chromnickelstahl-Konstruktion im Baukastensystem.

In 1-2 Tagen montiert und betriebsbereit.

Beträchtlich raumsparend, gasdicht, rauchdicht, versottungssicher.

10 Jahre Voll-Garantie.

**Rutz + Co., 8153 Rümlang**

Kamin-Neubau, -Umbau, -Sanierung.

Wibachstr. 3, Postfach  
Telefon 01 - 817 93 11/12

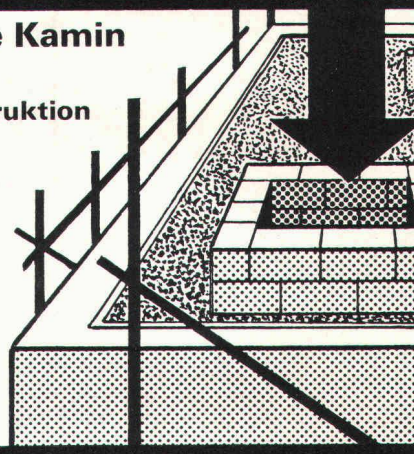

## BODENHEIZUNGEN

**DERIA-DESTRA AG für Strahlungswärme**

CH-8132 EGG-ZÜRICH

Zelgmatt 38

Tel. (01) 86 13 50

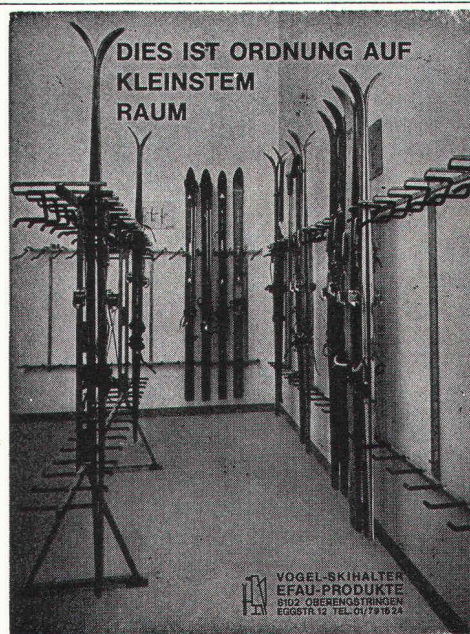

## Vogel-Skihalter

Ganzmetall  
Feuerverzinkt  
Robust

Planen und Einrichten von Skiräumen, Lieferung von Teilen für Selbstmontage

Für Hotels, Ski- und Ferienhäuser, Schulen, Bergbahnen usw.  
Bis 16 Paar Ski per Laufmeter

ERWIN VOGEL  
EFAU-PRODUKTE  
8102 Oberengstringen  
Eggstrasse 12  
Tel. 01 / 79 16 24

VOGEL-SKIHALTER  
EFAU-PRODUKTE  
8102 OBERENGSTRINGEN  
EGGSTR. 12 TEL. 01 79 16 24



Dachfenster für jeden Anspruch und jedes Budget, bis zum Luxus-Wohnraumdachfenster

## Rotio-Eloxal

Was Sie auch suchen, wir haben die Lösung.

Verlangen Sie Unterlagen.

Dieter Kohler

Dachfensterfabrik

8105 Regensdorf

Tel. 01 / 840 67 29

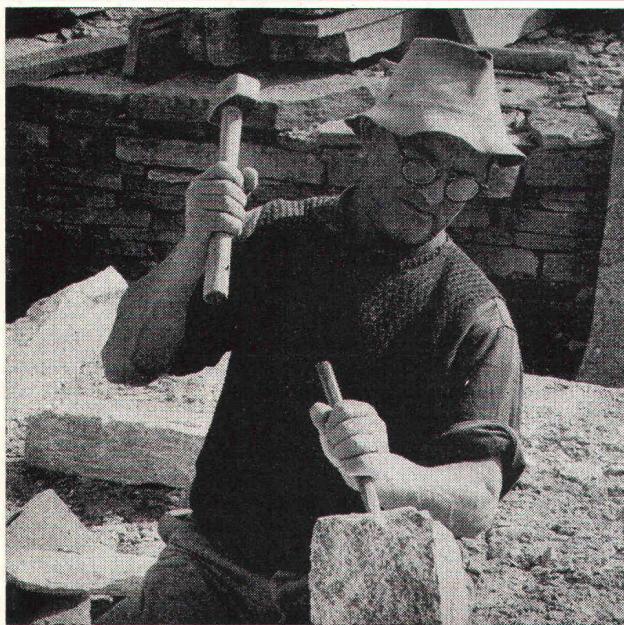

# Natursteine

im Garten-, Hoch- und Tiefbau

Wir laden Sie ein, unsere neue, grosse **Musterausstellung** an der Seefeldstrasse 198 zu besuchen.

## Eckardt Natursteine AG

8008 Zürich, Seefeldstr. 198

Tel. 01 / 55 08 60

Telex 57004

6604 Locarno, Via in Selva

Tel. 093 / 31 39 52

Grosses Lager in Zürich-Tiefenbrunnen



**8306 BRÜTTISELLEN**  
**TEL. (01) 833 11 19**  
**DER BAUHERR RECHNET**  
**MIT**  
**KOLB'S SPINDELNORM EISENTREPPEN**

A-TYP  $\varnothing$  60/95 NORM  
 Kern  $\varnothing$  60/115 Behälter  
 B-TYP  $\varnothing$  60/115 sofort bebaubar  
 C-TYP  $\varnothing$  60/125 keine Provisorien  
 D-TYP  $\varnothing$  45/95 raumsparend kostensparend  
 E-TYP  $\varnothing$  45/90 auch Spezialanfertigung  
 G1-TYP  $\varnothing$  11/90 ohne BELEUCHTUNG  
 G2-TYP  $\varnothing$  11/75 ohne BELEUCHTUNG  
 G3-TYP  $\varnothing$  11/60 ohne BELEUCHTUNG  
 H-TYP NEU

KOMBINATIONEN  
 BELEUCHTUNG  
 VERLÄNGERUNG  
 ÜBERSTÜZE MIT DOKUMENTATION

INT. MUSTERSCHUTZ  
 INL. / AUSL. PATENTE  
 DESIGN O. KOLB ARCH.

# Frauen wissen, was Intim-Hygiene ist. Männer glauben noch immer, das gehe sie nichts an.

## clos o mat

**höchste Stufe einer vollständigen Intim-Hygiene**

**Bezugsquellen: Nur durch den Sanitär-Fachhandel**  
 Auskünfte erteilt auch die Firma Hans Maurer, Sanitär-Apparatebau,  
 Waldstrasse 5, 8125 Zollikon, Telefon 01/63 60 18

# Hallen

## Montage und Unterhalt mit mobilen Liften

- Neue Systeme und moderne Geräte erlauben günstigere Kalkulationen
- Einsatzberatung in der ganzen Schweiz
- Verlangen Sie Referenzen

**maltech Organisation**

Zürich-Amriswil-Baden-Basel-Bern-Chur-  
 Emmen-Gelterkinden-Jona-Koblentz-  
 Lausanne-Schlieren-Thun-Weinfelden-  
 Wetzikon-Zug

Zentrale Vermittlungsstelle:  
 8153 Rümlang  
 Tel. 01/817 94 22

MO-4-7

# Schachtabdeckung

So sparen Sie mit JUNG-Schachtabdeckungen von Hartmann die Hälfte aller Arbeitsgänge – und bares Geld dazu: JUNG-Schachtabdeckungen haben ein Bodenblech als verlorene Schalung. Kein umständliches Einschalen mehr – kein unnötiges Warten – kein Verkanten des Deckels. Nur noch Zarge einbringen, Deckel einsetzen – und schon können Sie in einem Arbeitsgang Deckel und Umgebung verfüllen!

Die fast unsichtbare JUNG-Schachtabdeckung ist in den Ausführungen normal, gas- und wasserdicht und in 11 verschiedenen Grössen erhältlich.

Senden Sie Ihre ausführliche Dokumentation:

Name \_\_\_\_\_  
 Strasse \_\_\_\_\_  
 PLZ Ort \_\_\_\_\_

**Hartmann AG**  
 Abt. Baunorm  
 Unterdorf 1  
 CH-8332 Russikon  
 Tel. 01-97 31 06

**hartmann** 1



# Am Neubau Krankenhaus Entlisberg beteiligte Firmen



Wir beraten Sie zuverlässig bei der Ausstattung von Schwestern- und Personalhäusern, Kranken-, Alters- und Kinderheimen. Gerne dienen wir mit **Offerten** und **Prospekten**.

**AERMO-Möbel**, im «Thalhof», Talstrasse 66, 8001 Zürich  
Telefon 01 / 25 92 66

Wehntalerstr. 17 8057 Zürich ☎ 01 26 16 14

Zimmerei Schreinerei Holzbau

**Müller Sohn + Co. MS**

Ausführung der gesamten sanitären Installationen und der Raumheizung



**ROBERT BADER AG**, 8037 Zürich  
Heizung, Sanitär  
Rebbergstrasse 30

Niederspannungs-Hauptverteilungen

**Schaltag AG**, 8307 Effretikon  
Industriestrasse 8, Tel. 052 / 32 37 21

Projektierung der Struktur und Statik durch

**GHERZI ENGINEERING**  
Löwenstrasse 1, Postfach, 8021 Zürich

**EIA-SEMPERIT AG**, 8953 Dietikon ZH  
Lerzenstrasse 19, Telefon 01 / 88 70 21 und 88 77 66

Fugenarbeiten sowie diverse Abdichtungsarbeiten

Architekten Krankenhaus:

**Hertig, Hertig und Schoch**, 8001 Zürich  
Rindermarkt 5

**H. Meier & W. Wirz**, dipl. Ingenieure ETH, 8006 Zürich  
Obstgartenstrasse 19

Projektierung der sanitären Installationen, verpflegungstechnische Anlagen sowie Wäschereianrichtungen.

**GEKO -Simskonsole**

☒ Patent Nr. 475 465

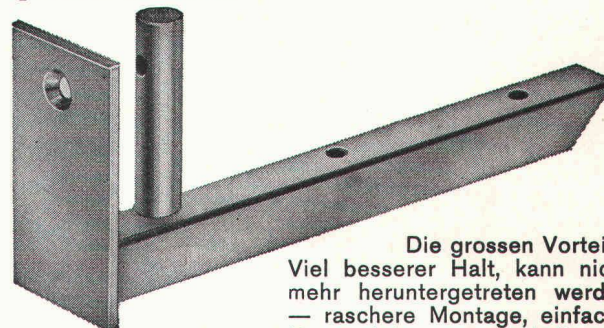

Die grossen Vorteile:  
Viel besserer Halt, kann nicht mehr heruntertreten werden — raschere Montage, einfache Konstruktion — deshalb die ideale und preisgünstigste Simsconsole.

Verlangen Sie bei Ihrem Fensterhersteller die **GEKO-Simsconsole** — Sie sparen damit Aergern und Geld!

**KOCH** Beschläge, 8033 Zürich  
Tel. 01 / 26 66 36



**Unsere Bauschreiner  
sind vor allem Bauschreiner.**

**Sie sind Fachleute, die mit einem modernen Maschinenpark  
denkbar rationell arbeiten. Das  
erlaubt uns nicht nur erstklassige  
Arbeit zu leisten, sondern auch  
günstige Preise zu offerieren.**

**LENHARD  
SOHNE AG**  
Innenausbau  
Bauschreinerei  
Möbelschreinerei  
Harmonikatüren  
Holzetuis  
8038 Zürich,  
Albisstrasse 131  
Telefon 01/45 12 90

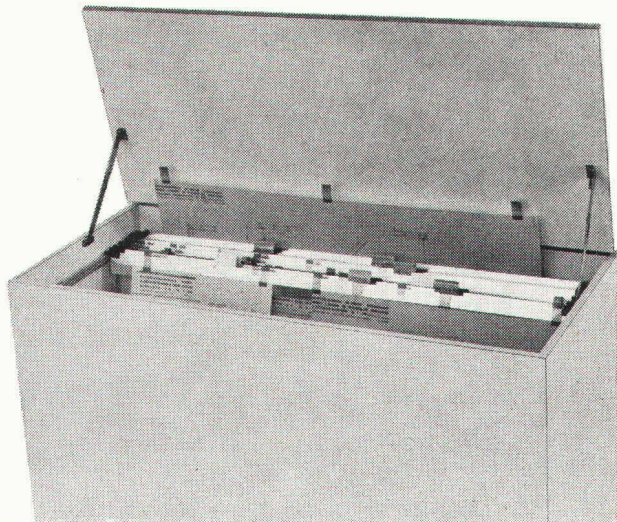

**LENSCA Planschrank  
ein bahnbrechender Fortschritt**

- einfachste Bedienung
- alle Formate unabhängig voneinander
- einfach ein- und aushängen
- keine Lochbänder mehr notwendig

Breite 135 cm, Tiefe 60 cm, Höhe 115 cm  
Fassungsvermögen: mind. 1100 Zeichnungen A0  
oder ein Mehrfaches kleinerer Formate  
Tragschienen 10 Stück Fr. 29.—

Herstellung und Verkauf:

**Lenscar-Kunstharzmöbel für Industrie und Gewerbe**  
Zürich, Telefon 01 / 33 91 46

Schrank leer

**Fr. 658.—**

Bau und Betrieb von Gemeinschafts-,  
Orts- und Regionalantennenanlagen

Die Fernseh- und UKW-Antennenanlage  
im Krankenhaus Entlisberg wurde er-  
stellt durch

**TELECOMMUNAL AG**

Mattackerstrasse 11  
8052 Zürich  
Telefon 01/50 23 10

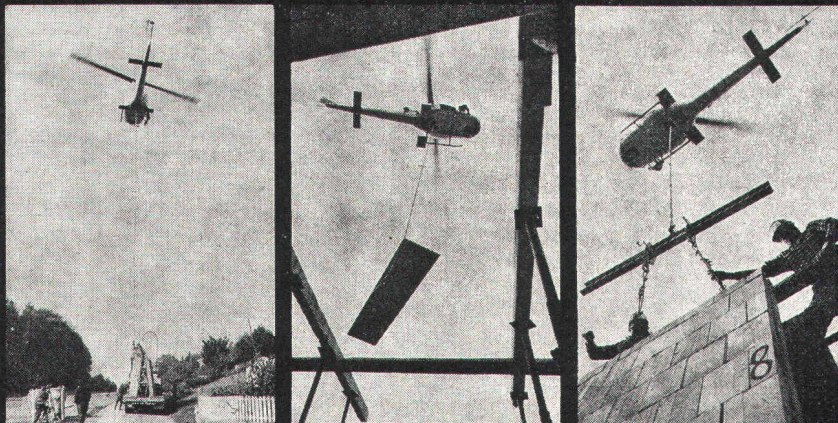

**Heliswiss, ideal  
für den Elementbau**

Niemand versetzt vorfabrizierte Bauelemente  
schneller und zuverlässiger als der Helikopter  
von Heliswiss.

**Heliswiss**

Schweizerische Helikopter AG, 3123 Belp  
Telefon 031 81 33 11, Telex 32 540



# Stellen- und Gelegenheits-Anzeigen

## Tarif

Stellenangebote und Ausschreibungen		Ermässigte Preise für Stellengesuche	
1/1 Seite 185 x 259 mm	Fr. 800.—	1/6 Seite 185 x 40 mm	Fr. 162.—
1/2 Seite 185 x 128 mm		90 x 84 mm	
90 x 259 mm	Fr. 420.—	1/8 Seite 185 x 28 mm	Fr. 125.—
1/3 Seite 185 x 84 mm	Fr. 290.—	90 x 60 mm	
1/4 Seite 185 x 60 mm		1/12 Seite 90 x 40 mm	Fr. 85.—
90 x 128 mm	Fr. 225.—	1/24 Seite 90 x 18 mm	Fr. 35.—

Chiffregebühr Fr. 4.—, Ausland Fr. 6.—.

**IVA AG für internationale Werbung, 8035 Zürich**  
Beckenhofstrasse 16, Tel. 01 / 26 97 40, PC 80-32735

Filialen:

1004 Lausanne, 19, av. de Beaulieu, Tel. 021 / 34 72 65  
1206 Genève, 24, av. de Champel, Tel. 022 / 47 41 10

Anzeigenschluss: Mittwoch der Vorwoche, 10 Uhr.

Für Stellensuchende empfehlen wir ein 3-Monats-Abonnement auf die Schweiz. Bauzeitung (Fr. 33.—, Ausl. Fr. 37.—, rund 13 Hefte)



## Herausforderung für unternehmerischen (Bau-)Generalisten!

Unser Auftraggeber ist ein über seine Fachwelt des Grosshochbaus hinaus angesehenes Dienstleistungsunternehmen. Das Führungsmotto ist partnerschaftlich, der im Haus vorherrschende Geist entsprechend teambetont, das Klima frei, offen und ungezwungen. In seinem Auftrag möchten wir mit einer Persönlichkeit ins Gespräch kommen, die auf eine Spitzenverantwortung als

# Geschäftsleiter der Generalunternehmung

reflektiert — und den entsprechenden Anforderungen mit Willen, Einsatz und Können zu genügen vermag. Der Hauptakzent liegt eindeutig auf systematischer Anbahnung und Realisation neuer Geschäfte im In- und Ausland. Er koordiniert deren Planung, Organisation und Abwicklung mit Dienstinstanzen in und ausser Haus. Er überwacht die Vergabungen sowie Termine, Qualitäten und Kosten-/Nutzen-Verhältnis.

Wir denken an einen profilierten Baufachmann, der auf hoher Ebene technisch überzeugend zu verhandeln weiss und auch als Mensch voll genommen wird. Kostenbewusstsein, Flexibilität und soziale Toleranz sind entscheidende Vorzugsqualitäten. Charakterlich soll er mit der vorherrschenden Geschäftsphilosophie und ethischen Grundhaltung übereinstimmen.

Herausgeforderte Herren sind freundlich zu einem unverbindlichen, vertraulichen Erstkontakt eingeladen — auch dann, wenn ein Wechsel weder zwingend noch kurzfristig möglich ist. Als neutrale Berater stehen wir gerne informierend, abklärend und wegleitend zur Seite. Erreichbar sind wir wahlweise **telefonisch** zu unten angegebenen Zeiten, **persönlich** nach Voranmeldung und **schriftlich** am Hauptsitz unter Vermerk der Kennziffer 6137/2.

### FRANCO G. MAUERHOFER — UNTERNEHMENSBERATUNG

Abteilung für Kaderauswahl

Hauptsitz **Bern/Schweiz**, Thunstrasse 8, Tel. 031 / 43 13 13 von 10 bis 20 Uhr, auch samstags/sonntags (sowie auch 031 / 43 13 14 von 14 bis 18 Uhr) **Zürich**: W. Gassmann, Tel. 01 / 34 45 83 von 11.30 bis 13.30 Uhr und von 18 bis 20 Uhr. **Genf**: L. P. Faivre, Tel. 022 / 21 37 43 oder 022 / 34 40 40 zu Bürozeiten.

Unser Institut begründete den telefonischen Bewerbungsdienst für fortschrittliche Unternehmen des In- und Auslandes und bürgt für jede gewünschte Diskretion nach allen Seiten.



Fugenbänder  
Beton- und Mörtelzusätze

# Aquarex

Aquarex Bauchemie AG  
8620 Wetzikon  
Hofstrasse - Schöneich  
Telefon 01 - 77 78 44

Gesucht

## Architekt-Techniker Hochbauzeichner

mit guter Ausbildung für vielseitige Bauaufgaben. Arbeitsplatz im Zentrum Zürichs. Gute Arbeitsbedingungen.

**Prof. A. H. Steiner, Architekt BSA**  
8001 Zürich, Olgastrasse 8, Telefon 01 / 47 83 60

Junger, initiativer

## dipl. Architekt-Techniker HTL

sucht nach längerem Militärdienst neuen Wirkungskreis. Raum Bern und Berner Oberland bevorzugt, jedoch nicht unbedingt massgebend.

Frühestes Eintrittsdatum: 18. November 1974.

Offerten unter Chiffre SBZ 262 an IVA AG, Postfach, 8035 Zürich.

**ORTO**  
Zürich **BAU**

sucht

## Architekt-Bautechniker

für Planungskoordination und Projektentwicklung in der Generalplanungsphase.

### Voraussetzungen:

- theoretische und praktische Erfahrung
- Sinn für Methodik und Systematik
- kostenbewusste Denkweise
- gute Verhandlungstechnik
- Mindestalter 30 Jahre

Wir offerieren in allen Belangen fortschrittliche Arbeitsbedingungen.

Bewerber setzen sich bitte mit Herrn Lindegger, Telefon 01 / 48 44 23, in Verbindung.

**Ortobau AG, 8050 Zürich**  
Generalunternehmung  
Dörflistrasse 112

Wir sind ein mittelgrosses, guteingeführtes Ingenieurbüro in Basel mit anspruchsvollen und abwechslungsreichen Aufträgen und suchen einen

## dipl. Bauingenieur ETH

für die statische und konstruktive Bearbeitung von Hoch-, Industrie- und vorwiegend **Brückenbauten** (Spannbeton).

Es handelt sich um eine ausbaufähige, direkt der Geschäftsleitung unterstellte, verantwortungsvolle Position.

Unterbreiten Sie uns bitte Ihre Bewerbung, die diskret behandelt wird, unter Chiffre Y 03-103985 an Publicitas, 4001 Basel.





Schnell und zuverlässig mit:

# Stolz Kanalbaulaser Tunnel- und Hochbaulaser



Herstellung + Vertrieb

Stolz AG  
Bellikonstrasse 218  
CH-8968 Mutschellen

Tel. 057 5 46 55

Gesucht

## alte Büromöbel

Regale, Korpusse, Schränke, Stehpulte (auch Einzelstücke) werden abgeholt.

Offerten erbeten unter Chiffre SBZ 267 an IVA AG, Postfach, 8035 Zürich, oder Telefon 028 / 3 30 78.

Gesucht

## Hochbauzeichner-Lehrling

im 3. oder 4. Lehrjahr, aushilfsweise für 4 bis 6 Monate, eventuell länger, zum Aufzeichnen von Detailplänen für grosses öffentliches Bauvorhaben.

Lehrmeister, die infolge einer Arbeitslücke in ihrem Büro an diesem Angebot Interesse haben, möchten wir bitten, uns über **Telefon 01 / 47 57 55** zu erreichen.

## Haben Sie Bauprobleme?

Die wirtschaftlichste Lösung treffen Sie mit einer

# BFA-Ballonhalle

TEXCO Swiss

Sie brauchen daher im Winter nicht auf Ihr Tennisspiel, auf Ihren Eissport, auf das Schwimmen, Turnen oder Reiten zu verzichten.

Die vorhandene Heizung schafft genau das individuell gewünschte Klima, das Ihnen zum gesunden Sport verhilft.

Die Anschaffung einer BFA-Ballonhalle nach Mass oder in Standardgrössen, kurzfristig bezugsfertig geliefert, ist problemlos. Die niedrigen Gestehungskosten können Sie auch durch Miete-Kauf oder Leasing tilgen.

BFA-Ballonhallen sind ein Erzeugnis der Ballonfabrik Augsburg. 75 Jahre Erfahrung im textilen Bauen und Qualität aus Tradition rechtfertigen Ihr Vertrauen.

Die BFA-Gruppe ist durch die TEXCO Swiss in der Schweiz vertreten und sendet Ihnen gerne die ausführlichen Dokumentationen.

**Vertretung der TEXCO Swiss, Telefon 056 / 71 41 25  
8957 Spreitenbach, Langackerstrasse 51**

## Ausschreibung von Bauarbeiten

Das Konsortium Motor Columbus/Itten + Brechbühl AG, Baden, als Totalübernehmer schreibt im Rahmen über die Vergebung öffentlicher Arbeiten und Lieferungen unter den Fachfirmen zur Konkurrenz aus.

Für die Submission gelten folgende Daten:

Auflage ab: 21. 10. 1974  
Eingabetermin: 8. 11. 1974  
Offeneröffnung: 12. 11. 1974

### Kantonsspital Aarau

Spitaltrakt: — Baureinigung  
— Beschriftung  
Behandlungstrakt: — Stockwerk- und Verteiltablaux

### Kantonsspital Baden

Spitaltrakt: — Malerarbeiten I. Teil  
— feuerfeste Stützenverkleidungen  
Behandlungstrakt: — Stockwerk- und Verteiltablaux  
Pflageschule (P1) und Werkhof: — Blindstromkompensationsanlagen  
— Hauptverteilungen  
Personalwohnungen (P2): — Türen und Türzargen  
— Gipsarbeiten  
Verbindungsgänge: — Malerarbeiten  
— feuerfeste Abschottungen  
Betriebsgebäude, Tankanlage,  
Heizzentrale: — Malerarbeiten  
Gewächshaus: — Treibhauskonstruktion

Die Pläne und Bedingungen können beim bauleitenden Konsortium Motor Columbus/Itten + Brechbühl AG, Gebäude Hotel Linde, 1. Stock, Mellingerstrasse 22, ab Aufgagedatum, 21. 10. 1974, während 14 Tagen zwischen 14 und 16 Uhr eingesehen werden, wo auch die Offertformulare abzuholen sind.

Die Offertformulare sind verschlossen bis spätestens am Eingabetag, 8. 11. 1974, 18 Uhr, beim Konsortium Motor Columbus/Itten + Brechbühl AG, Parkstrasse 27, 5401 Baden, abzugeben.

Die Umschläge der Offerteingaben sollen die Bezeichnung der Objekte sowie der offerierten Leistung aufweisen.

# Sapronit®

die feuerhemmende Isolierplatte

Beratung  
Verkauf  
Montage

# Schneidegger

Schneider + Co. AG  
Isolierungen und Industriebedarf  
8401 Winterthur  
Scheideggstrasse 2  
Telefon 052/89 21 21



## Dipl. Bauingenieur ETH/SIA

30jährig, zur Zeit als Leiter des Ingenieurbüros einer grösseren Generalunternehmung tätig, sucht neue Kaderstelle im Raum Zürich oder Zug, eventuell Luzern.

Offerten unter Chiffre OFA 6627 R an Orell Füssli Werbe AG, Postfach, 5000 Aarau.

## Tiefbauzeichner

30 Jahre, sucht Stelle, wenn möglich mit Absteckungsarbeiten, Bauleitung und Abrechnung. Erfahrung im Strassen- und Kanalisationsbau sowie in Wasserversorgung.  
Bevorzugte Arbeitsstätte: Bauverwaltung oder Unternehmung.  
Stellenantritt: März/April 1975.  
Interessenten melden sich bitte unter Chiffre SBZ 269 an IVA AG, Postfach, 8035 Zürich.

Junger, 25jähriger, verantwortungsbewusster

## Tiefbauzeichner/Polier

Absolvent ITA, Praxis im Kanalbau, Ausmass und Bauführung (Hilfsbauführer), sucht entsprechenden ausbaufähigen Wirkungskreis in Ingenieurbüro oder Unternehmung, eventuell Verwaltung, Raum Zürich oder Baden.  
Offerten unter Chiffre SBZ 270 an IVA AG, Postfach, 8035 Zürich.

## Dipl. Architekt

32, sucht freie Mitarbeit oder anspruchsvolle und selbständige Stelle für Planung und Entwurf, Raum Zentralschweiz/Zürich.  
Dipl. Beaux-Arts, Paris, und ZTL Luzern, mehrjährige Praxis im In- und Ausland in Siedlungs- und Quartierplanung, Projektierung und Ausführung von anspruchsvollen Bauaufgaben sowie Wettbewerben.  
Offerten unter Chiffre SBZ 266 an IVA AG, Postfach, 8035 Zürich.

## Tiefbauzeichner

26jährig, sucht interessante Stelle in Zürich und Umgebung in kleinem Team mit gutem Arbeitsklima.  
Sechs Jahre Praxis im allgemeinen Tiefbau (Strassenbau usw.) sowie Eisenbetonpraxis. Eintritt nach Vereinbarung.  
Offerten sind erbeten unter Chiffre SBZ 257 an IVA AG, Postfach, 8035 Zürich.

## Eisenbetonzeichner/Bauführer

Schweizer, 27jährig, mit mehrjähriger Büro- und Bauleitungspraxis, sucht Stelle zwecks Weiterbildung im **Kanalisationswesen**.  
Bevorzugtes Arbeitsgebiet: Nordostschweiz.  
Offerten unter Chiffre SBZ 258 an IVA AG, Postfach, 8035 Zürich.

## Ingenieur-Techniker HTL

(Tiefbau)

selbständig, initiativ und erfahren in Projekt und Bauleitung des Strassen- und allgemeinen Tiefbaus, sucht nach Auslandsaufenthalt wieder interessanten Arbeitsplatz im Raume Zürich.  
Offerten unter Chiffre SBZ 261 an IVA AG, Postfach, 8035 Zürich.

## Hallen

vermietet

Arbeits-, Lager- und Sporthallen vermietet und verkauft:

Vertretung der  
**TEXCO Swiss**  
Langäckerstrasse 51  
8957 Spreitenbach  
Tel. 056 / 71 41 25

## Tiefbauzeichner

25, mit Maurerzusatzlehre, Praxis in Ingenieurbüro und Bauverwaltung, sucht interessante Tätigkeit mit Weiterbildungsmöglichkeiten in Zürich oder Basel (Frühjahr 1975).

Offerten unter Chiffre SBZ 162 an IVA AG, Postfach, 8035 Zürich.

Architekturstudent ETH (4. Semester) sucht

## Praktikumstelle

(6 Monate)

in der Stadt Zürich, Stadt Luzern, in NW oder OW.

Kontaktnahme mit **Harald Woermann, 6060 Sarnen**  
Goldmattweg 12, Telefon 041 / 66 17 96

Grösseres Ingenieurbüro sucht

## Tiefbautechniker

Ingenieur-Techniker HTL für die Projektierung mittlerer und grosser Tiefbauten in der Schweiz und im Ausland. Arbeitsort Bern.

**Voraussetzungen:** 2 bis 3 Jahre Erfahrung in der Projektierung, Beherrschung der deutschen und der französischen Sprache.

Chiffre H 901449 an Publicitas, 3001 Bern.

## MBA Kurz-Information



## SPV Tauch- pumpe

Vollautomatische elektronische Niveauregulierung, daher keine beweglichen Teile.  
Grössere Kapazität bei kleineren Dimensionen. Vor Nässe und Überlastung geschützt.  
Schwedisches Qualitätsprodukt.



**- für jede Aufgabe eine gute Lösung**

MBA, 8600 Dübendorf, Tel. 01 820 00 21



## Hochbauzeichnerin

22 Jahre, sucht per 1. November 1974 Stelle in Zürich.  
Offerten unter Chiffre SBZ 272 an IVA AG, Postfach, 8035 Zürich.

## Bauführer

27jährig, sucht im Raume Zürich neuen Wirkungskreis in Ingenieurbüro als Bauführer, Tiefbau- und EB-TB-Zeichner.  
Interessenten unter Chiffre 7408 an Mosse-Annoncen AG, 8023 Zürich.

Junger, dynamischer, initiativer, strebsamer

## Tiefbauzeichner

24, mit Erfahrung in Bauleitung, sucht neuen Wirkungskreis, wo er seine Fähigkeiten voll entfalten kann.  
Offerten unter Chiffre 7409 an Mosse-Annoncen AG, 8023 Zürich.

## Ingenieur-Techniker HTL (ATZ)

26 (Diplom Frühjahr 1974), sucht auf Dezember 1974 (eventuell früher) neuen, interessanten Wirkungskreis auf dem Gebiet des Eisenbetonbaus (Hoch- und Tiefbau) Raum Zürich, Zürcher Oberland.  
Offerten unter Chiffre SBZ 271 an IVA AG, Postfach, 8035 Zürich.

Jüngerer

## Bauführer

mit Praxis sucht nach Auslandsaufenthalt neuen Wirkungskreis.  
Ab 1. November 1974.  
Englischkenntnisse vorhanden.  
Offerten unter Chiffre 7410 an Mosse-Annoncen AG, Postfach, 8023 Zürich.

## Ingenieur-Techniker HTL

27, sucht Stelle im allgemeinen Tiefbau (Projektiertung und Bauleitung).  
Raum: deutschsprachige Schweiz, evtl. Ausland.  
Offerten unter Chiffre J 307105 an Publicitas, 3001 Bern.

Zu vermieten oder verkaufen

## 3 Hermann Nelson Luftheizapparate

Reliomatic 600, fahrbar, Wärmeleistung 101 000 kcal/h, Luftumwälzung 3200 m<sup>3</sup>/h, Elektromotor 1 PS/220 V und ausgerüstet mit ext. Brennstoffanschluss und Sonde, div. Zubehör.  
Anfragen: **REALISATOR AG, 8340 Hinwil, Telefon 01 / 78 25 25**

## Architekt-Techniker HTL

(36) sucht Anstellung in Zürcher Architekturbüro.  
Offerten unter Chiffre SBZ 265 an IVA AG, Postfach, 8035 Zürich.

## Student AT Zürich

Ende 5. Semester, bisher tätig in Verwaltung und Ingenieurbüros, mit Erfahrung im allgemeinen Tiefbau, sucht neuen Wirkungskreis in Verwaltung oder Ingenieurbüro, wenn möglich Bezirk Zürich.  
Ihre Offerte erreicht mich unter Chiffre SBZ 268 an IVA AG, Postfach, 8035 Zürich.

Bin am AT, 2 Vordiplome, suche Halbtagsstelle als

## Hochbautechniker

vom 1. Januar bis 30. April 1975, Zürich und Umgebung. Praxis in Werk- und Detailplänen, Umbauten und Innenausbau. Sprachen: Französisch, Englisch.  
Offerten unter Chiffre SBZ 264 an IVA AG, Postfach, 8035 Zürich.

## Bauführer

25jährig, gelernter Maurer und Hochbauzeichner, vier Jahre Praxis als Bauführer, Deutsch, Französisch und Italienisch sprechend, sucht interessante, verantwortungsvolle Stelle im Raume Burgdorf—Bern.  
Offerten unter Chiffre SBZ 263 an IVA AG, Postfach, 8035 Zürich.

## Dipl. Bauingenieur ETH

mit fünfjähriger Praxis im Hoch- und Brückenbau aus Stahl und Beton sucht auf Frühjahr 1975 neue verantwortungsvolle Stelle in Ingenieurbüro oder Bauunternehmung. Sprachen: Deutsch, Französisch. Raum Zürich, Basel oder Bern bevorzugt.  
Offerten unter Chiffre SBZ 260 an IVA AG, Postfach, 8035 Zürich.

## ATELIER FÜR PERSPEKTIVISCHE ARCHITEKTURZEICHNUNGEN

KOHLENGASSE 3, 8045 ZÜRICH, TELEFON 01/66 14 15

erstellt für Sie  
anspruchsvolle perspektivische Architekturzeichnungen  
für jeden Zweck

Junge

## Tiefbauzeichnerin

sucht auf Frühjahr 1975 Stelle in Brugg oder Umgebung.  
Offerten unter Chiffre SBZ 259 an IVA AG, Postfach, 8035 Zürich.

## Architekt-Bauleiter

38, mit 20jähriger Büro- und Baupraxis, absolut selbständig versiert in allen Sparten, sucht verantwortungsvollen Wirkungskreis als Bauführer grösserer Objekte mit hohen Anforderungen. Raum Zürich bevorzugt.  
Offerten unter Chiffre SBZ 256 an IVA AG, Postfach, 8035 Zürich.

## Hochbauzeichner

drei Jahre Erfahrung im Entwurf und Ausführung, sucht Stelle in der Stadt Zürich. Eintritt nach Vereinbarung.

Offerten unter Chiffre SBZ 254 an IVA AG, Postfach, 8035 Zürich.

Junger Gestalter sucht Aufgabe in

## Architektur-/Innenarchitekturbüro

Ausbildung: Hochbau, Innenarchitektur und Industrie-Designer  
Offerten sind zu richten an  
Carlo Schudel, Gartenstrasse 6, 9435 Heerbrugg

## Dipl. Bauführer

(26) mit Verwaltungserfahrung als **Hochbauadjunkt**, sucht neuen Wirkungskreis, evtl. auch im Tiefbau, in Staats- oder Gemeindeverwaltung.  
Offerten bitte unter Chiffre SBZ 234 an IVA AG, Postfach, 8035 Zürich.

Dynamischer junger

## dipl. Bauingenieur ETH

sucht nach 5jähriger erfolgreicher Tätigkeit in Ingenieurbüro neuen Wirkungskreis in Büro, GU oder Unternehmung. Bevorzugt wird eine Stelle mit Aufstiegsmöglichkeiten, evtl. Teilhaberschaft, Nachfolger, Stellvertreter usw.  
Angebote unter Chiffre SBZ 235 an IVA AG, Postfach, 8035 Zürich.

Junger gelernter

## Tiefbauzeichner/Maurer

mit Bauleitungserfahrung sucht auf Frühling 1975 interessante Stelle in Ingenieurbüro oder Unternehmung im Raum Aarau/Luzern/Zug, evtl. Zürich.  
Offerten unter Chiffre SBZ 242 an IVA AG, Postfach, 8035 Zürich.

Junger

## Hochbauzeichner

sucht eine Stellung im Raum Genf/Lausanne/Vevay/Montreux.  
Grund des Stellenwechsels: Französischkenntnisse erweitern.  
Würde sich evtl. gerne auf Umbauten spezialisieren.

Offerten unter Chiffre SBZ 247 an IVA AG, Postfach, 8035 Zürich.

Kaufe laufend

## Teleskop-Mobilkrane u. a.

Galion, Austin-Western, Grove, Pettibon. Auch reparaturbedürftige Geräte kommen in Frage.

**LIHAMY B. V., Leende** (Holland), Irislaan 30,  
Postfach 5, Telex 51615



# PREISWERT, WIRTSCHAFTLICH



... nur zwei von vielen Eigenschaften, die wir mit gutem Gewissen dem Betonrohr zuteilen können. Aus **inländischen** Rohstoffen, nach SIA-Normen und mit besten Maschinen hergestellt, hält das Betonrohr, was es verspricht – auch nach Jahren. So wurden z. B. 80jährige Betonrohre ausgegraben und neu verlegt, ohne dass diese Korrosionsschäden aufgewiesen hätten. Betonrohre sind absolut **umweltfreundlich** und zu **günstigen** Preisen in allen Dimensionen erhältlich. Ein Betonrohr macht sich immer bezahlt.

## TYPISCH BETONROHR

✎ Betonrohr-Fabrikanten der Schweiz



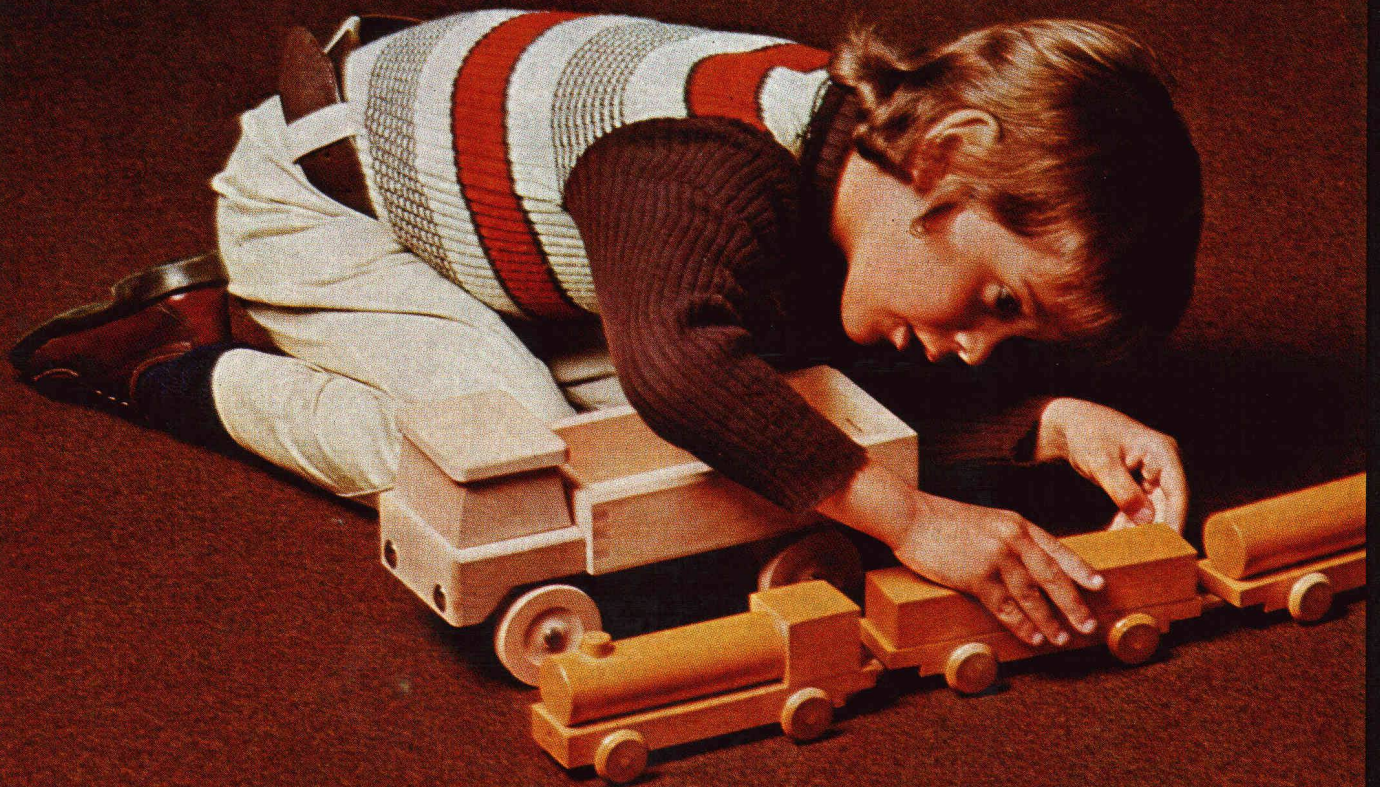

## KING schafft Wohnbehagen

diana-hit heisst dieser robuste Nadel-  
filzteppich von KING. Er hält weit  
mehr aus als hölzerne Eisenbahn-  
räder: Etwa Fussballschuhe, kantige  
Tischbeine, Bürostühle, Farbkleckse  
oder Schaukelpferde. Deshalb fühlen  
sich Klein und Gross auf diana-Tep-  
pichböden so wohl.

Und dies zu Recht: diana gibt es in  
7 vollsynthetischen Qualitäten, zum  
Teil mit Kompaktschaumrücken, in  
Rollen oder Platten, uni oder bedr-  
uckt, in 25 modischen Farben und  
für jeden Wohn- oder Arbeitsbereich.

**diana**<sup>®</sup>

**Wichtig für den Architekten:** Der Fach-  
handel zeigt Ihnen gerne die vollstän-  
dige diana-Kollektion. Verlangen Sie  
technische Unterlagen, Farbmuster  
oder EMPA-Zeugnisse direkt bei uns.

*Technische Angaben über KING-  
Produkte finden Sie auch in der  
Schweizer Baudokumentation  
unter der Referenz: (33)2L 1153*



E. KISTLER-ZINGG AG, Teppichfabriken, CH-8864 Reichenburg SZ, Tel. 055/67 12 12