

**Zeitschrift:** Schweizerische Bauzeitung  
**Herausgeber:** Verlags-AG der akademischen technischen Vereine  
**Band:** 93 (1975)  
**Heft:** 23: SIA-Tag 1975, Montreux, 13. und 14. Juni

## Werbung

### Nutzungsbedingungen

Die ETH-Bibliothek ist die Anbieterin der digitalisierten Zeitschriften. Sie besitzt keine Urheberrechte an den Zeitschriften und ist nicht verantwortlich für deren Inhalte. Die Rechte liegen in der Regel bei den Herausgebern beziehungsweise den externen Rechteinhabern. [Siehe Rechtliche Hinweise.](#)

### Conditions d'utilisation

L'ETH Library est le fournisseur des revues numérisées. Elle ne détient aucun droit d'auteur sur les revues et n'est pas responsable de leur contenu. En règle générale, les droits sont détenus par les éditeurs ou les détenteurs de droits externes. [Voir Informations légales.](#)

### Terms of use

The ETH Library is the provider of the digitised journals. It does not own any copyrights to the journals and is not responsible for their content. The rights usually lie with the publishers or the external rights holders. [See Legal notice.](#)

**Download PDF:** 06.02.2025

**ETH-Bibliothek Zürich, E-Periodica, <https://www.e-periodica.ch>**

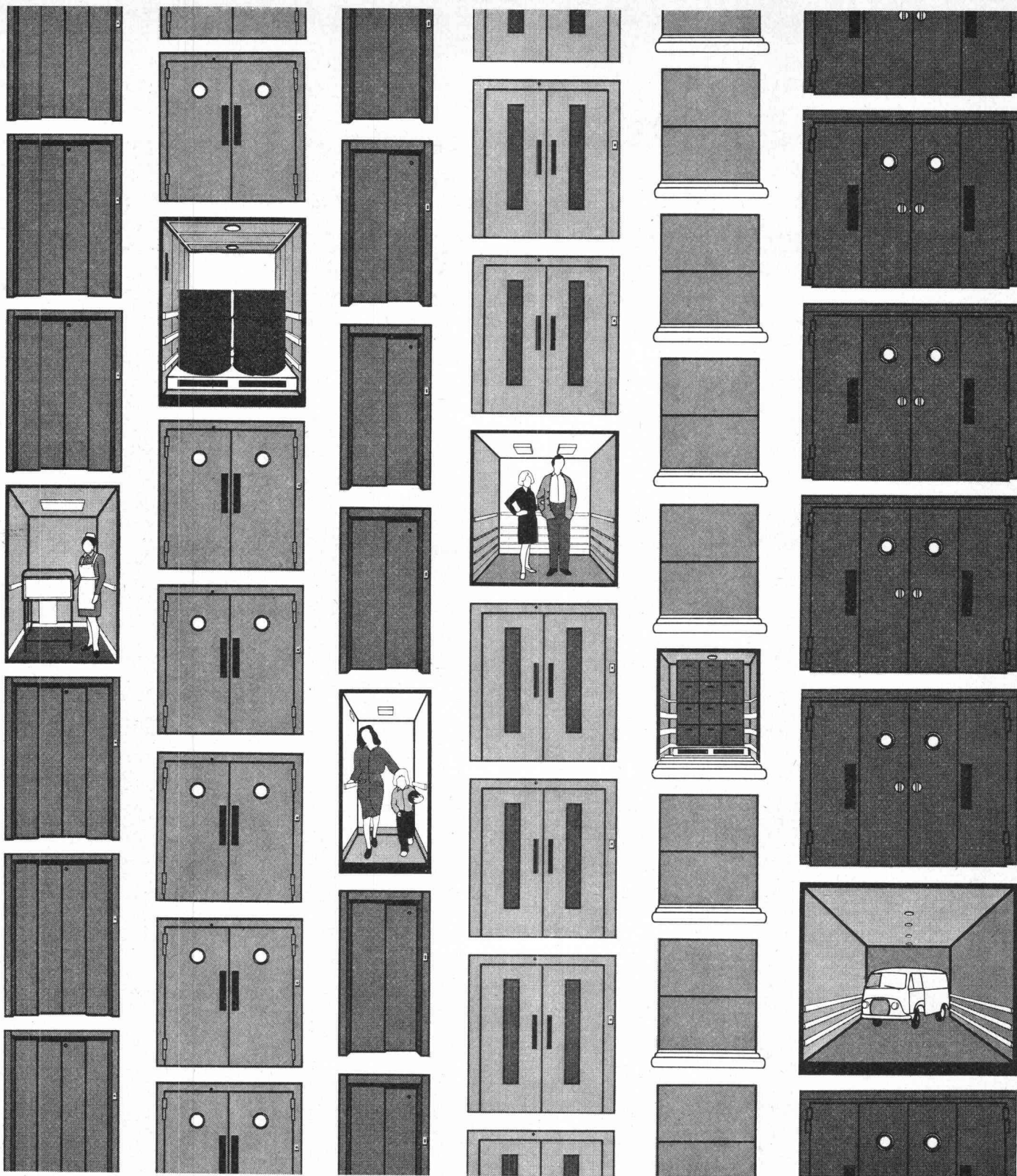

Sie finden bei uns ein umfassendes Angebot an Aufzügen. Mehr noch: Schlieren-Aufzüge lösen Ihre Transportprobleme. Vom einfachen Aufzug für das Wohnhaus bis zur anspruchsvollen Aufzugsgruppe im Geschäftshochhaus, mit volltransistorisierter Steuerung. Immer auf die jeweiligen individuellen Erfordernisse abgestimmt: Personenaufzüge, Warenaufzüge, Bettenaufzüge, Autoaufzüge, Aktenaufzüge, Speisenaufzüge. Ausserdem projiziert und baut Schlieren vollautomatische Kleinbehälter-Förderanlagen und Mittelbehälter-Förderanlagen für Spitäler,

Banken usw., sowie komplette Paletten-Förderanlagen für die Industrie. Und hinter jeder Schlieren-Aufzug- oder Förderanlage steht der leistungsfähige zuverlässige Schlieren-Kundendienst. Rufen Sie uns, wenn Sie ein Transportproblem haben. Unsere Fachleute wissen Rat.

Schweizerische  
Wagons- und Aufzügefabrik AG  
Schlieren-Zürich  
Telefon 01 98 74 11 und 98 61 41

**Schlieren**

**...wenn's auf- und vorwärts gehen soll.**



# SLM

– mit Dynamik  
ins zweite Jahrhundert

Tatkräftige Menschen stellen bei SLM Lokomotiven her – seit 1871: Lokomotiven hoher Qualität. Sie forschen, entwickeln und planen, konstruieren und bauen, um auch morgen Transporte wirtschaftlich zu ermöglichen. Transporte, die den steigenden Anforderungen der Zukunft gewachsen sind.

Schweizerische Lokomotiv- und  
Maschinenfabrik  
CH-8401 Winterthur **SLM**  
Tel. 052 85 41 41

Wir liefern  
Elektrische und thermische  
Lokomotiven und Triebwagen  
Industrie- und Schiffsgetriebe  
Getriebe für Spezialfahrzeuge  
Leichtmetallguß

80.16

223 Di

**Auf Dicht  
kann man  
bauen.**



**Dicht AG** Unternehmung für Bohrungen und Foundationen

St. Gallen, Luzern, Bern, Zürich

# Beleuchtungs System -schiene **WOERTZ**

mit neuem,  
drehbarem  
Anschluss-  
Schwenkbügel  
für Leuchten



Qualitätszeichen



Sonderisolation Schutzklasse II  
preisgünstige Ausführung

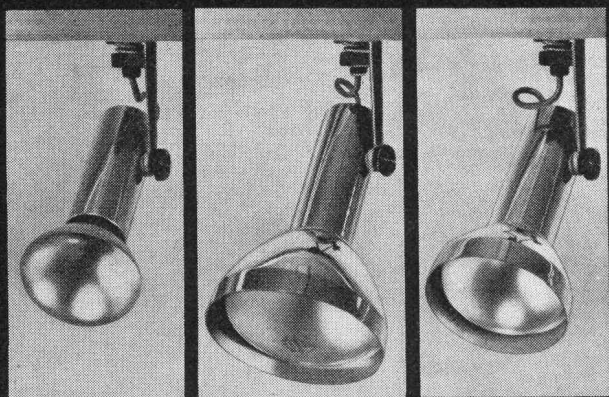

Verlangen Sie Unterlagen und Preisangebot für Beleuchtungsschienen und Leuchten

## OSKAR WOERTZ BASEL

Fabrik elektrotechnischer Artikel CH-4002 Basel  
Eulerstrasse 55 · Telefon 061 23 45 30 · Telex 63179



Wenn Sie Probleme bei der Anwendung von

# GLAS

haben, helfen wir Ihnen gerne!  
Unser Verkaufsprogramm umfasst sämtliche Baugläser wie:

FENSTER- und DICKGLAS  
GANZGLASANLAGEN  
GLASBAUSTEINE  
GUSSGLAS  
ISOLIERGLAS  
KRISTALLGLAS  
MÖBELGLÄSER  
PROFILIT-BAUGLAS  
SCHIEBETÜREN  
SPEZIALGLÄSER jeder Art  
SPIEGEL  
VERGLASUNGSARBEITEN

Verlangen Sie unsere Vorschläge; unsere Mitarbeiter stehen Ihnen gerne zur Verfügung!

**RUPPERT, SINGER & CIE AG**  
Glashandel 8048 ZÜRICH

**Glasbau**

Vulkanstrasse 116  
Tel. 01 - 64 33 53

# Wer macht was?

## SBZ-Fachfirmenverzeichnis

### Abdichtungen

#### RENESCO

René Schmid & Co. AG  
8112 Otelfingen, Tel. 056 74 01 71

Tonet AG, 4657 Dulliken  
Tel. 062 35 41 41, Telex 68195

### Abfallzerkleinerer

W. Eckold AG, 7202 Trimmis  
Maschinenfabrik, 081 27 24 34

### Alufenster

Elemetal AG, 3604 Thun  
Beatusstr. 6, Tel. 033 23 41 44

### Apparatebau

Rymann AG, 5502 Hunzenschwil  
Tel. 064 47 22 63

### Architekturmodelle

Modellbau Beck  
8450 Andelfingen, 052 41 25 57

H. Schalk, 8050 Zürich  
Siewerdstr. 99, Tel. 01 46 62 11

Zaborowsky, 8001 Zürich  
Neumarkt 10, Tel. 01 34 22 16

### Auflage- und Fahrbahn- übergänge

im Hoch-, Tief- und Brückenbau

Mageba SA, 8057 Zürich  
Irchelstr. 18, Tel. 01 26 67 36

### Betonbohren, -fräsen, -pressen, -brennen, hydr. Sprengen

bft Betonfräs-Technik AG  
Lohwiesstrasse 24  
8123 Ebmatingen, Tel. 01 971 971

W. Hasler & Co., 9630 Wattwil  
Tel. 074 7 29 73

### Bewehrte Erde

BEVAC, Marcel Grangier  
1033 Cheseaux, Tel. 021 91 10 86

### Blachen

Stamm AG, 8193 Eglisau  
Tel. 01 96 50 51, Telex 53483

### Doppelparksysteme

Mageba SA, 8057 Zürich  
Irchelstr. 18, Tel. 01 26 67 36

### Drahtseile

Fatzer AG, 8590 Romanshorn  
Tel. 071 63 12 32

Schweizerische Seil-Industrie  
AG, 8201 Schaffhausen  
Tel. 053 5 42 41, Telex 76498  
Bahn-, Bau- und Industrie-  
drahtseile

### Elektronische Daten- verarbeitung

Arithma AG, 8005 Zürich  
Tel. 01 44 55 60  
Grosscomputer-Rechenzentrum  
DIGISTAT AG, 8023 Zürich  
Schützengasse 10, 01 27 52 95  
Elektronische Berechnungen  
in der Statik  
Digital AG, 8050 Zürich  
Baumackerstr. 24, 01 46 77 60  
DATASTATIC AG, 8034 Zürich  
Dufourstr. 155, Tel. 01 55 19 50

### Fahrgerüste

(Rollgerüste)  
Rogeba Inter SA  
5453 Busslingen, Tel. 056 96 21 41

### Falttüren

Lienhard Söhne AG, 8038 Zürich  
Albisstr. 131, Tel. 01 45 12 90

### Faltwände

Rosconi AG, 5610 Wohlen  
Tel. 057 6 49 00 / 6 77 15

### Fassadenplanung

Metallbau-Planung J. F. Meyer  
6004 Luzern, Mariahilfstrasse 3  
Tel. 041 23 21 67

### Fertigbauten

Variel AG, 5612 Villmergen  
Wohlerstr., Tel. 057 6 41 42

### Flachdachabdichtungen

Tonet AG, 4657 Dulliken  
Tel. 062 35 41 41, Telex 68195

### Förderanlagen

Suter-Strickler Sohn AG  
8810 Horgen, Tel. 01 725 26 24

### Garderobeneinrichtungen

Rosconi AG, 5610 Wohlen  
Tel. 057 6 49 00 / 6 77 15

### Holzschutzmittel

Dr. R. Maag AG, 8157 Dielsdorf  
Tel. 01 94 12 55  
Color xex, Xerotin, Xylosan

### Injektionen

RENESCO  
René Schmid & Co. AG  
8112 Otelfingen, Tel. 056 74 01 71

### Kanal- und Rohrreinigung

Rohr-Reinigungs-Service AG  
ZH 01 53 02 25, BS 061 98 38 17  
BE 031 91 74 54, SG 071 54 24 66

### Küchen

Veriset AG, 6037 Root  
Tel. 041 91 06 60  
Büro Zürich 01 62 99 48

### Kunststeine

Marmor- und Mosaikwerke  
Baldegg AG, 6283 Baldegg  
041 88 10 54, Kunststeinwerke

### Kunststoffbeschichtungen

H. Manser, 8832 Wollerau  
Verenastr. 31, Tel. 01 76 57 79

### Lichtplatten, -kuppeln und -elemente

Scobalit AG, 8303 Nürensdorf  
Tel. 01 836 79 71

### Mauerentfeuchtungen

SAP Baustoffe + Bauchemie AG  
9306 Freidorf, Tel. 071 48 15 45

### Mess- und Kontrollgeräte

BEVAC, Marcel Grangier  
1033 Cheseaux, Tel. 021 91 10 86

### Metallbau

Ernst Schweizer AG, 8047 Zürich  
Tel. 01 52 69 10. Werk:  
8908 Hedingen, Tel. 01 99 60 22  
Metallfassaden, Metallfenster,  
Metalltüren, Schutzraumbau-  
teile, Normierte Bauteile

### Metall-Normtüren

Brander AG, 8162 Steinmaur  
Tel. 01 94 13 97

### Müllverdichtungsanlagen

Mageba SA, 8057 Zürich  
Irchelstr. 18, Tel. 01 26 67 36

### Nass- und Trockenkühler

Balcke-Dürr AG  
Vertretung in der Schweiz:  
Dipl. Ing. Max G. Olivier & Co.  
8032 Zürich, Merkurstr. 36

### Natursandsteine

J. und A. Kuster, Steinbrüche AG  
8807 Freienbach SZ, 01 76 25 25

### Profilbleche

Elemetal AG, 3604 Thun  
Beatusstr. 6, Tel. 033 23 41 44

### Pumpen

K. Rüttschi AG, Pumpenbau  
5200 Brugg, Tel. 056 41 04 55  
Schäppi Pumpenservice  
8003 Zürich  
Gertrudstr. 24, Tel. 01 23 48 23

### Regale

Hupfer-Regale, 8040 Zürich  
Badenerstr. 330/334, 01 44 66 25

### Schalungen

Cotub AG, 8954 Geroldswil  
Tel. 01 88 77 34 / 35  
Hochleistungsschalung  
TOP-Cotub

### Schieb- und Stapelwände

Rosconi AG, 5610 Wohlen  
Tel. 057 6 49 00 / 6 77 15

### Schränke

Veriset AG, 6037 Root  
Tel. 041 91 06 60  
Büro Zürich 01 62 99 48

### Software Engineering

ASI Products AG, 8048 Zürich  
Rautistr. 58, Tel. 01 52 47 33

### Sonnenschutz

Perltex AG, 6003 Luzern  
Hirschengraben 41  
Tel. 041 23 27 33  
SUN-X-Glasbeschichtung

### Spritzkabinen

Fröhlich Spritzkabinen und  
Apparatebau, 5524 Niederwil  
Tel. 057 6 57 57 / 58

### Storenstoffe

H. Engler & Co. AG  
5430 Wettingen, Dorfstr. 37  
Tel. 056 26 06 24

### Tanksanierungen, -neuanlagen

P. Bürgin, Generalunternehmung  
8050 Zürich, Tel. 01 46 27 75

### Teppiche

Stamm AG, 8193 Eglisau  
Tel. 01 96 50 51, Telex 53483

### Tore

Bator AG  
3360 Herzogenbuchsee  
Tel. 063 5 28 42  
Falt-, Schiebefalt-, Schiebetore,  
Automaten-Steuerungen

### Trenn- und Filtermatten

Dolder AG, techn. Abteilung  
4000 Basel 4, Tel. 061 43 66 00

### Trennwände vollflexibel

Bator AG  
3360 Herzogenbuchsee  
Tel. 063 5 28 42  
Mobile Trennwände in schall-  
hemmender Ausführung  
30—45 db

### Türen

Veriset AG, 6037 Root  
Tel. 041 91 06 60  
Büro Zürich 01 62 99 48

### Vliese für Tiefbau

Isliker & Co. AG, 8050 Zürich  
Ringstr. 80, Tel. 01 48 31 60

## Wir verkaufen Ihnen Ruhe –

nämlich gute Schalldämm-Werte:

Die Leu-Leichtbauwand ist die ideale Trennwand in jedem Baukörper.

Die technischen Werte können den höchsten Ansprüchen angepasst werden:



- Schalldämmung bis 70 dB
- Feuerschutz bis F 90
- Einbaumöglichkeiten aller Installationen in den Hohlräumen, Verglasungen, Türen etc. an jeder Stelle
- einwandfreies Malen, Abreiben, Plätteln, Tapezieren der Wand-Oberflächen
- Auffangen von Baudifferenzen durch weiche Anschlüsse
- trockene und saubere Montage

**Leu AG**

Leichtbau-Trennwände + Decken  
4105 Biel/Benken BL Schulgasse 21/Tel. 061 733851

**Batteries et éléments secs**

**Condensateurs**

**Accumulateurs**

**POUR TOUS LES CHAMPS D'APPLICATION**

**Trockenbatterien und -Elemente**

**Kondensatoren**

**Akkumulatoren**

**FÜR ALLE ANWENDUNGSGEBIETE**

**LECLANCHÉ SA YVERDON**

# Gussasphalt - eine Spezialität der ISOMAT-BAU AG

Gussasphalt ist in der Baubranche praktisch nicht wegzudenken. Ueberall wo einwandfreie Dichtungen und stabile Beläge verlangt werden, wird Gussasphalt eingesetzt. Doch dieser bewährte Baustoff muss fachgerecht verarbeitet werden. Fachgerecht von Bauspezialisten mit einem leistungsfähigen Maschinenpark. Wir besitzen beides: qualifizierte Einbau-Equipen und moderne Maschinen. Doch zusätzlich haben wir geschultes Fachpersonal, das beraten und planen kann. Auch zu Ihrem Nutzen. Deshalb gehören wir zu den führenden Firmen im Sektor Gussasphalt.

Rufen Sie uns doch einmal an. Verlangen Sie unsere unverbindliche Beratung. Unsere Referenzobjekte scheuen keine Vergleiche.



## ISOMAT-BAU AG

Spezialfirma für sämtliche Abdichtungen  
im Hoch- und Tiefbau

Jungholzstrasse 43, 8050 Zürich, Telefon 01 / 50 09 45



Nationalstrasse N1.1.3 Zürich-  
Winterthur Bauwerk Nr. 27  
Autobahnbrücke über Zürcherstr.  
und SBB, Hammermühle Kempththal  
Gussasphalt-Isolierbelag 9981 m<sup>2</sup>

## Hand-/Haar- oder Körpertrockner ??

Die Luftintensität bestimmt die Funktion.  
Besondere Vorzüge der neuen

## REZ-Warmluftduschen

(int. ges. geschützt)

- **mit und ohne Höhenverstellung lieferbar**
- **Luftstrom von sehr grosser Intensität**  
verhindert das Kältegefühl, das entsteht, wenn der auf dem Körper haftende Wasserfilm nicht sofort weggeblasen wird
- **einfache Montage**  
Apparat mit 4 Schrauben an der Wand befestigen und Strom anschliessen  
separate **Zeitrelais** und **Drucktaster** nicht erforderlich, da bereits **im Apparat eingebaut**  
zusätzlicher Drucktaster kann trotzdem angeschlossen werden
- **wartungsfreundlich** (keine Kollektor-Motoren)  
kein Auswechseln von Kohlen  
die Reinigung der neuen REZ-Warmluftduschen ist so einfach, dass sie von jedermann ausgeführt werden kann  
automatischer Stromunterbruch bei der Gehäusedemontage
- **preisstabil**  
dank neuem plastifiziertem **Stahlblechgehäuse**
- **Sicherheit**  
eingebauter Ueberhitzungsschutz (Thermostat)  
**automatischer Stromunterbruch** bei der Demontage des Gehäuses  
tropfwassergeschützt und SEV-geprüft



**REZ-AG, 8049 Zürich**

Hardeggstrasse 17, Telefon 01 / 56 77 87



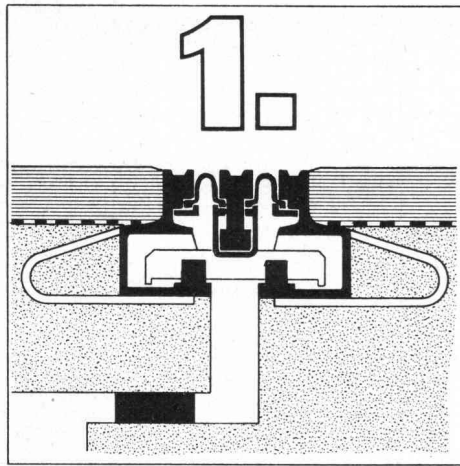

# Fugenausbildungen

Haben Sie Fugen-Probleme in  
Fahrbahnen,  
Gehwegen, Indu-  
strieböden,  
Fussböden, Ecken, Wänden und  
Decken?

Müssen Sie Isolationen oder Beläge  
sicher und fachgerecht ab- oder  
anschiessen?

Frage Sie uns bitte an - wir

Übergangs-Konstruktionen  
Isolations- und Belagsanschlüsse

können Ihnen stabile Übergangs-  
Konstruktionen (auch aufstockbare)  
mit auswechselbaren, wasser-  
dichten Kautschuk-Dehnprofilen für  
jeden Einsatzzweck und jede  
Dilatationsgrösse anbieten.

Wir liefern, projektieren, versetzen oder  
überwachen.  
Permanente Ausstellung in RORBAS-Zürich  
Bezugsquellen-Nachweis fürs Ausland:  
HONEL-HOLDING AG - LTD - SA  
Lochmühle, CH-8427 Rorbas-ZH

## heinz honegger ag

Postfach 18, CH-8427 Rorbas, Telefon 01/967177

- |                              |                     |                    |                                 |                                  |                              |  |                 |   |                                    |
|------------------------------|---------------------|--------------------|---------------------------------|----------------------------------|------------------------------|--|-----------------|---|------------------------------------|
| 1.<br>Fugen-<br>ausbildungen | 2.<br>Auflagerungen | 3.<br>Entwässerung | 4.<br>Hohlraum-<br>Ausbildungen | 5.<br>Befestigung<br>Verankerung | 6.<br>Fugen-<br>ausbildungen | 7.<br>Bauwerk<br>Hochdruck-<br>Hydraulik | 8.<br>Entlüfter | 9.<br>Ausparungs-<br>u. Struktur-<br>Schalungen | 10.<br>Distanzierung<br>Einmessung |
|------------------------------|---------------------|--------------------|---------------------------------|----------------------------------|------------------------------|--|-----------------|---|------------------------------------|

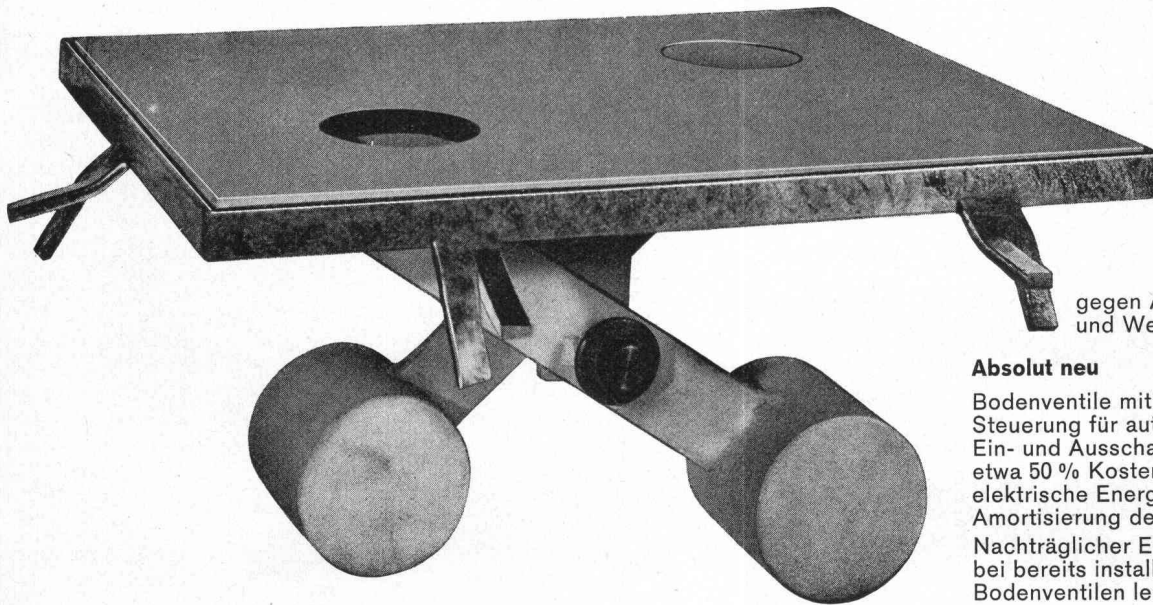

### Neuartiges Bodenventil

### Typ «KOMAX»

gegen Abgase in Garagen  
und Werkstätten

#### Absolut neu

Bodenventile mit elektronischer  
Steuerung für automatisches  
Ein- und Ausschalten der Ventilatoren,  
etwa 50 % Kosteneinsparung für  
elektrische Energie. Schnelle  
Amortisierung der Anlage.  
Nachträglicher Einbau der Elektronik  
bei bereits installierten Komax-  
Bodenventilen leicht möglich.

#### Die wesentlichen Vorteile:

1. Automatisches Schliessen des Ventils
2. Einfaches Anschliessen
3. Keine Abgase in der Werkstatt
4. Keine komplizierte Installation
5. Keine herumliegenden Abschlussdeckel
6. Keine Schieber
7. Keine herunterhängenden Schläuche

8. Störungsfreies Funktionieren
9. Keine Unebenheit im Werkstattboden
10. Rationelles Arbeiten

Zusätzlich können geliefert werden:  
Trichter für Anschluss vom Abgasschlauch  
Rohrbogen für Anschluss an Ventil  
Abgasschläuche in verschiedenen Durchmessern

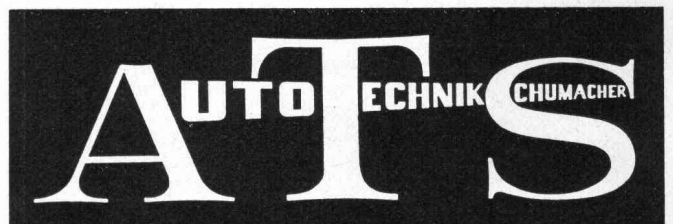

Garagen-Einrichtungen — Werkzeuge — Maschinen  
Schaffhauserstrasse 459 8052 Zürich Telefon 01 / 50 23 90

# HARTMANN bekämpft den Lärm

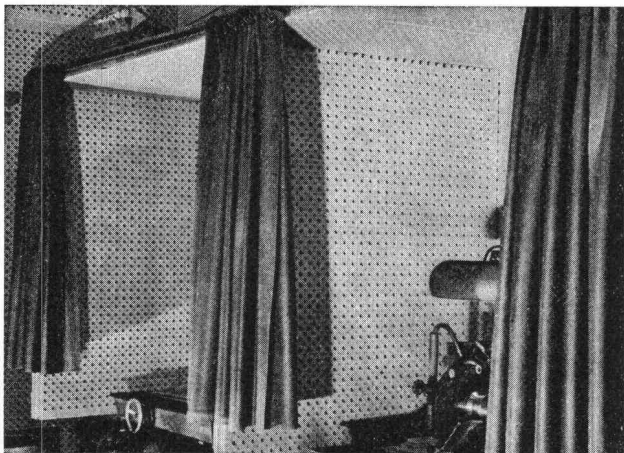

Schalldämmvorhänge für Schleifkabinen

Lärm verursacht irreparable Gehörschäden und ist eine Umweltgefährdung besonderer Art; kaum eine Branche ist davon ausgeschlossen.

Die Lärmbekämpfung ist das Gegenwartsproblem Nr. 1 und es gehört zu den primären Forderungen, die Umwelt und insbesondere die Arbeitsplätze humaner zu gestalten.

## HARTMANN bietet ein breites Angebot für individuelle, sekundäre Lärmbekämpfung.

### OPTIMIT Blei-Gummi-Matten

eignen sich zur Herstellung von flexiblen Schallschutzeinrichtungen, wie z. B. Schallschutzvorhänge, Schalldämmhauben usw.

### OPTI-DUUU Schalldämmfolien

auf Mineralstoffbasis weisen folgende Produktvorteile auf:

- hohe Schalldämmung trotz geringer Materialstärke
- ölbeständige und selbstverlöschende Ausführungen
- sehr gute Alterungsbeständigkeit

Diese Folien sind geeignet für den Einsatz in der Industrie, Einbau in Trennwände usw.

### Lärmabsorptions-Bausteine M 33 System

handliche Absorptions-Bausteine aus besonders witterungsbeständigem, thermoplastischem Kunststoff zum Schutz von:

- Maschinen- und Industrielärm
- Baustellenlärm

Nach betriebstechnischen, akustischen und örtlichen Gegebenheiten werden die Bausteine zu Wänden oder Kabinen zusammengesteckt.

Wir planen und konstruieren vollständige Lärmschutzvorrichtungen.

**Unsere Fachleute lösen auch Ihre Lärmschutzprobleme.**



**HARTMANN+CO AG**

Abteilung Lärmbekämpfung  
2500 Biel Telefon 032 / 42 01 42

# 20% und mehr Heizkostenersparnis mit Danfoss-Automatik

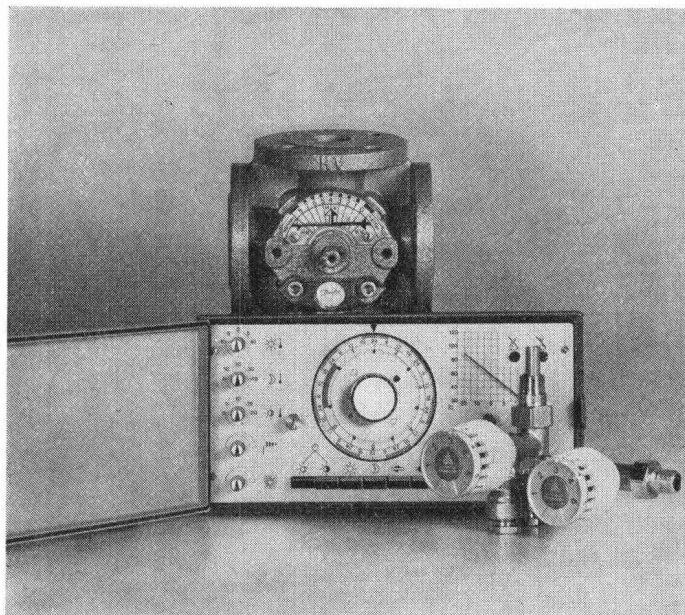

Architekten haben in ihren Neubauten keine Heizungsprobleme, aber der Heizungsfachmann hat welche:

- unterschiedliche Forderungen individueller Raumtemperaturen
- die gewünschte Raumtemperatur soll konstant bleiben, sowohl bei Sonnenschein oder Regen, bei Frost oder Föhn
- die gesamte Heizungsanlage soll komfortabel, umweltfreundlich und erst noch preisgünstig sein
- die Heizkosten sollen so niedrig als möglich sein

Mit DANFOSS-Heizkörperthermostaten lassen sich alle diese Forderungen erfüllen.

DANFOSS-Heizkörperthermostaten können mit allen Systemen von Warmwasserheizungen kombiniert werden und

erbringen Betriebskostensparnisse von 30%. Und Sie haben zufriedene Bauherren!

**HEIZKÖRPERTHERMOSTATEN SIND EIN INTEGRALER BESTANDTEIL JEDER GUTEN HEIZUNGSANLAGE**

Rufen Sie uns an oder senden Sie den nebenstehenden Coupon für weitere Informationen

### WERNER KUSTER AG

Hofackerstr. 71 4132 Muttenz  
Tel. 061/61 15 15  
Rue de Genève 98 1000 Lausanne  
Tel. 021/25 10 52  
Hertistrasse 23 8304 Wallisellen  
Tel. 01/8 30 40 54

## Coupon

Ich bitte um Zustellung Ihrer Detail-Information

Firma: \_\_\_\_\_ z. H.: \_\_\_\_\_

Strasse: \_\_\_\_\_

PL \_\_\_\_\_ Ort \_\_\_\_\_

7380A\*

Diese Spezialbetonrohre sind seit längerer Zeit im praktischen Einsatz. Armierte und unarmierte Rohre bestehen ihre Bewährungsprobe auch dort, wo sie unter schwierigsten Bedingungen verlegt werden müssen.

- Die neue Rohrverbindung garantiert eine dichte Muffe bei einfacherer Verlegetechnik.
- Der minimale Ueberstand der Glocke ermöglicht eine geringere Stärke der Betonsohle.
- Keine Aussparungen im Sohlenbeton für die Glocke.
- Das Muffenspiel ist so gewählt, dass preisgünstige Rollringe verwendet werden können.
- Kostensenkung durch geringen Material- und kleineren Zeitaufwand.
- Die zuverlässige Qualität und der prompte Service sind auch für diese neuen Rohre unser Anliegen.

**Für harte Rechner:  
HERBAG-Spezialbeton-  
Rohre mit Rollring-  
Dichtung und  
neuer Glocke**

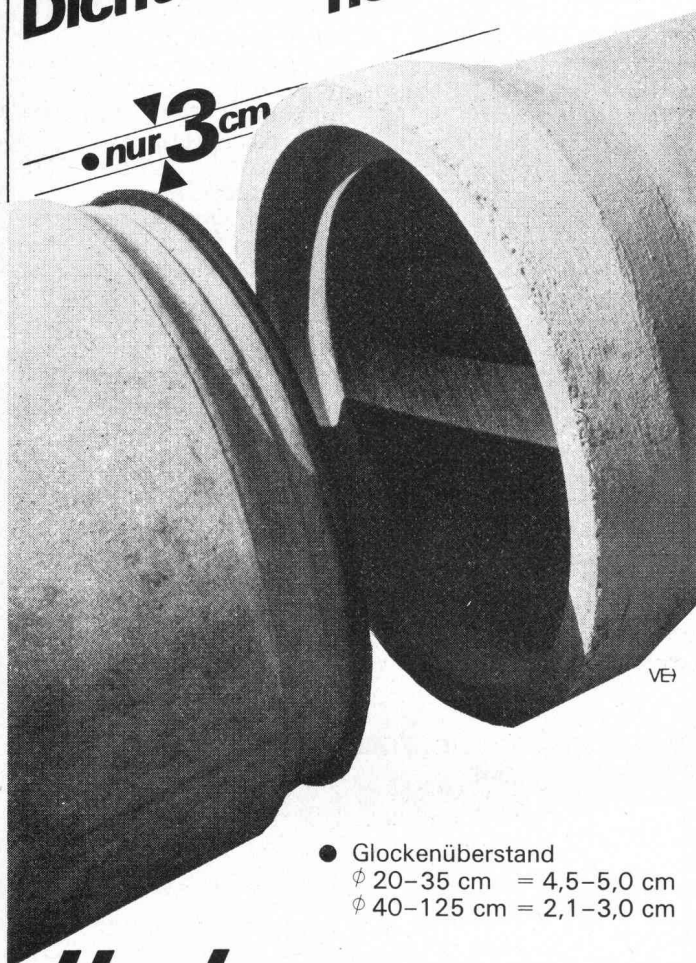

- Glockenüberstand  
 $\phi$  20-35 cm = 4,5-5,0 cm  
 $\phi$  40-125 cm = 2,1-3,0 cm

**Herbag**

Herstellung von Baustoffen AG  
 8640 Rapperswil 055-276454  
 8716 Schmerikon 055-862986  
 9230 Flawil 071-831375  
 8052 Zürich 01-503540

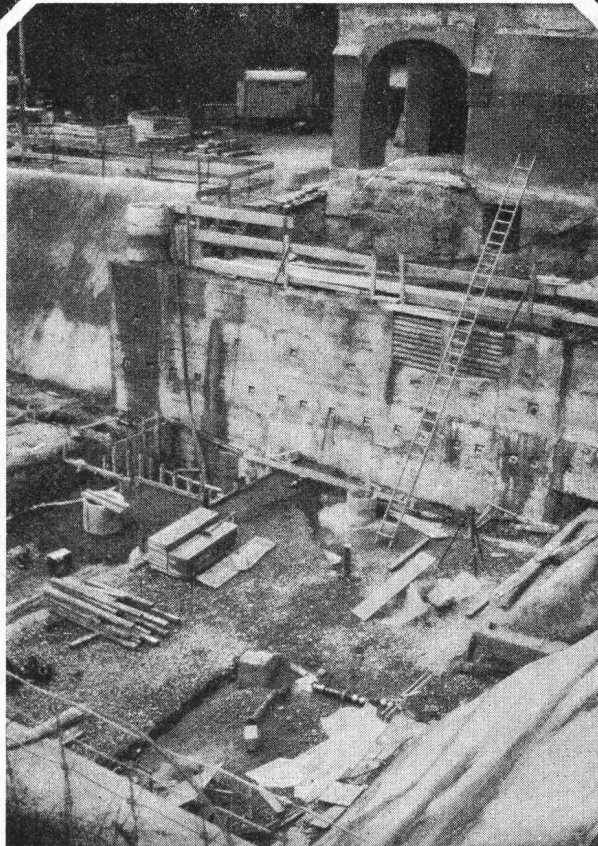

Schulhaus Riedtli, Zürich:  
Gunit und Lockergesteinsanker

**Gunit,**  
**Anker,**  
**Sondierbohrungen,**  
**Injektionen,**  
**Betonbohrungen.**

**GREUTER**

8032 Zürich  
 Böcklinstrasse 26  
 Telefon 01 32 90 28

# PASSAVANT

# Fett-, Öl- und Benzinabscheider

Kleinabscheider 0,5—10 l/s aus Guss, Kunststoff und Stahlblech

Grossabscheider 25—500 l/s in Orts- oder Fertigstahlbetonbauweise

mit und ohne selbsttätigem Schwimmerabschluss, aut. Ölüberlaufrinne, Alarmanlagen usw.

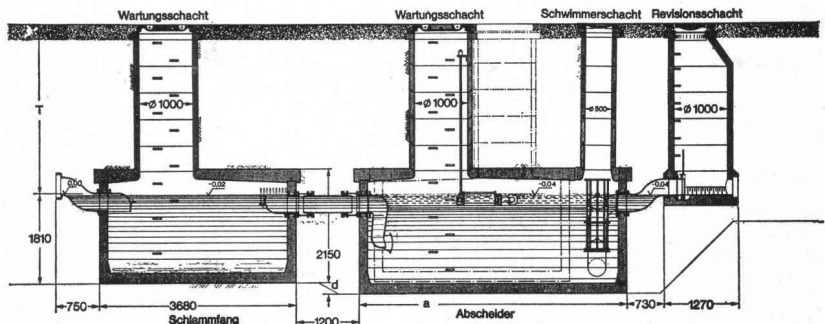
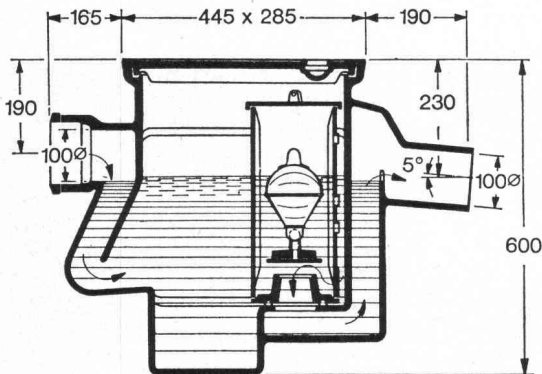

Verlangen Sie unsere ausführlichen Unterlagen.

Einbau- und Bemessungsgrundlagen bei:

**Werner Maag**  
**8032 Zürich**  
**Zeltweg 44**  
**Tel. 01/3275 80**

SBZ 3a

Adresse: \_\_\_\_\_

\_\_\_\_\_

\_\_\_\_\_

\_\_\_\_\_

# Nivellieren mit Automaten

schneller, einfacher, sicher — aufrechtes Fernrohrbild



**WILD NAK 0**

Vergr. 20x  
 Zielweite ab 0,9 m  
 Kontrollknopf und  
 Teilkreis



**WILD NAK 1**

Vergr. 23x  
 Zielweite ab 1 m  
 Kontrollknopf und  
 Teilkreis



**KERN GKO-A**

Vergr. 21x  
 Zielweite ab 0,75 m  
 Warnblende, Winkel-  
 visier oder Teilkreis



**KERN GK1-A**

Vergr. 25x  
 Zielweite ab 2,3 m  
 mit oder ohne  
 Teilkreis

Verlangen Sie unverbindlich Vorführung oder nähere Informationen über automatische Nivelliere und andere Neuheiten mit untenstehendem Talon.

# GRAB+WILDI AG

8023 Zürich 1, Seilergraben 61 Tel. 01/32 57 88 - 89  
 8902 Urdorf, beim Bahnhof Tel. 01/98 76 67 - 68

Wir wünschen sofort:  Vorführung der Nivellier-Automaten  
 Spezialkatalog VG 8  
 (Zutreffendes bitte ankreuzen)

Name / Firma: \_\_\_\_\_  
 Adresse: \_\_\_\_\_  
 Telefon-Nr. \_\_\_\_\_  
 Plz.: \_\_\_\_\_ Ort: \_\_\_\_\_

# CK-Bloc-Betonpflastersteine

Masse

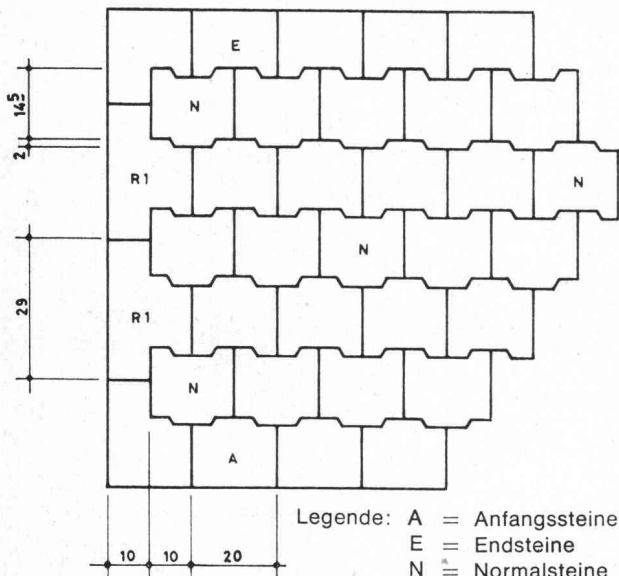

Legende: A = Anfangssteine  
E = Endsteine  
N = Normalsteine  
R1 = Randsteine links  
R2 = Randsteine rechts

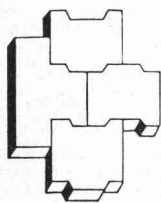

## CK-BLOC-AG

Sevogelstrasse 54a

4020 Basel

Telefon 061/42 55 82/83

bestens bewährt  
ohne Unterhalt dauernd haltbar

Schweizer Hauptpatent Nr. 00443383

Sieben Schweizer Fabriken (weitere sind im Bau) sind es nun, die CK-Bloc-Betonpflastersteine herstellen. Dadurch sind wir in der Lage, jeden Ort unseres Landes innert kürzester Frist zu beliefern.



Fabrikationsbetriebe für die deutschsprachige Schweiz:

Aargau:  
4353 Leibstadt

Bern:  
3513 Bigenthal

Zürich:  
8115 Fällanden

## DIESEL-

bis 450 kW  
stationär  
oder fahrbar

# Stromerzeuger



Projektierung und Bau von  
**Notstromanlagen**

für Handbedienung, automatischen  
oder vollautomatischen Betrieb  
schockgeprüfte Ausführungen

**AKSA AG**  
Ingenieurbureau 8116 Würenlos  
Bahnhofplatz Telefon 056 / 74 13 13



DERIA

# BODENHEIZUNG

die Lösung für höchste Ansprüche

- unspürbar:  
man fühlt sich einfach wohl
- rationell:  
bis 25 % Heizkosteneinsparung
- individuell:  
anpassbar, jeder bekommt, was er will
- unsichtbar:  
erlaubt freie Raumgestaltung
- bewährt:  
40 Jahre Erfahrung — Ihre Garantie
- flexibel:  
dank 90/70 Grad Heizwassertemperatur  
mit örtlichen Heizflächen kombinierbar  
ohne Unterstation
- modern:  
neue, arbeitssparende Materialien

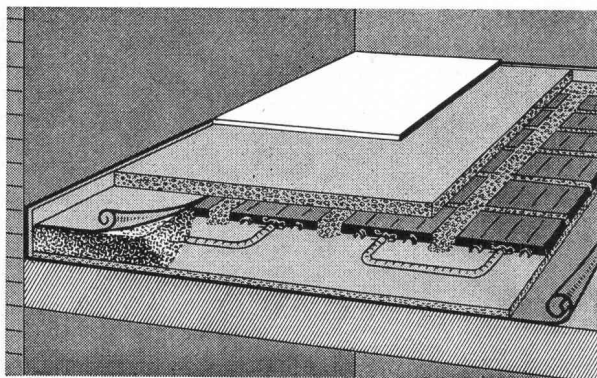

Schnittzeichnung durch die neue Konstruktion  
bei Unterlagsböden:  
nur noch 5 kg Material pro m<sup>2</sup>

Verlangen Sie noch heute  
unsere neuesten Unterlagen!



DERIA-DESTRA AG für Strahlungswärme

CH-8132 EGG-ZÜRICH

Zelgmatt 38

Tel. (01) 86 13 50

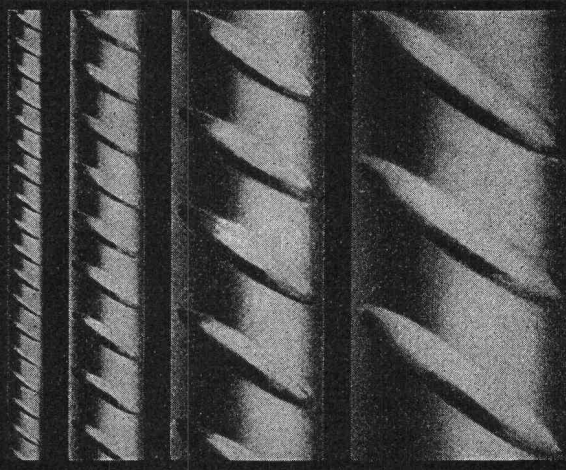

P. Bloch

## BOX Ø ULTRA

Seit Jahren sind die bautechnischen Vorteile von BOX Ø ULTRA bestens bekannt und unbestritten: Optimaler Verbund, Schweissbarkeit ohne Festigkeitseinbuss, höchste Brandsicherheit, grosse Materialzähigkeit und höchste Festigkeit.

Monteforno-Ingenieure entwickeln weiter: BOX Ø ULTRA erfüllt heute nicht nur alle Erfordernisse der SIA-Normen, sondern erlaubt bei gleichem Preis dank höchster Festigkeit wirtschaftlichere Konstruktionen bei grösserer Sicherheit.

## MONTEFORNO

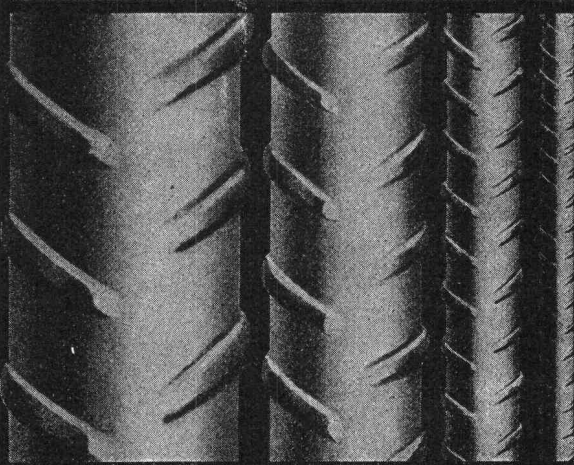

Monteforno, Stahl- und Walzwerke AG

Bodio/TI

Die Geilinger-Gruppe:  
Vier Unternehmen,  
die sich mit Metallbau,  
Stahlbau und Feinisen-  
bau beschäftigen.  
Hier ein Produkt der  
Firma Geilinger AG,  
Metallbau, Winterthur:

# Wie man mit einem Lkw rückwärts durch die Wand geht: Ein Vorschlag zum Thema Güter-Umschlag.

Wenn Sie nach einer leistungsfähigen, modernen Güterumschlags-Einrichtung suchen – hier eine bautechnisch und organisatorisch überzeugende Problem-Lösung, die gerade auch im Hinblick auf die Einsparung von Kühl- und Wärmeenergie von Interesse sein dürfte.

Zu dieser Problem-Lösung gehören drei auf die Bedürfnisse von Betrieb und Disposition abstimmbare Komponenten: 1. die hydraulische oder von Hand zu bedienende Anpassrampe. 2. Ein Rampentor, das je nach Wunsch ein Hub-, Schiebe- oder Falttor sein kann. (In Frage kommt hier auch das lichtdurchlässige, leichte Teleskop-Hubtor.) 3. Ein Rampen-Wetterschutz, der die Öffnung zwischen Fassade und LKW schliesst, Personal und Ware gegen die Witterungseinflüsse (Schnee, Regen, Staub, Kälte, Hitze) abschirmt und so Wärme- und Kühlenergie sparen hilft. (Denken Sie nur an klimatisierte oder gekühlte Lager!)

## Probleme sind da, um von Geilinger gelöst zu werden.

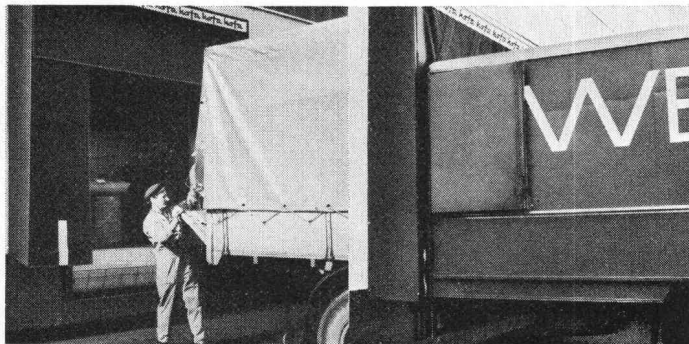

RENE EGER U.S.M.

G 7510

**Anwendungsgebiet:**  
Unsere Einrichtungen für Stückgut-Umschlag lassen sich auf die spezifischen Bedürfnisse jedes Betriebes abstimmen und eignen sich für den Einsatz in kleinen Speditions-Abteilungen ebenso gut wie in Verteil-Zentren.

**Weitere Informationen:**  
Verlangen Sie unsere ausführlichen Spezial-Prospekte.

# GEILINGER

GEILINGER AG, METALLBAU, 8401 WINTERTHUR  
052 84 61 61



Aussparungsrohre für Hohlkörperdecken



Schalungsrohre für den Betonbau

Verlorene  
Säulenschalungen

Fabrikation und Verkauf  
**Imprägnieranstalt AG Zofingen**

4800 Zofingen Obere Brühlstrasse Tel. 062 / 51 35 44



# Nordostschweizerische Kraftwerke AG Baden

Wir erzeugen die elektrische Energie für die Stromversorgung der nordostschweizerischen Kantone Zürich, Aargau, Thurgau, Schaffhausen, St. Gallen, Appenzell IR, Appenzell AR, Glarus und Zug in eigenen Kraftwerken oder beschaffen sie durch Beteiligung an Partnerwerken.

Unser Energieumsatz betrug im Geschäftsjahr 1973/74 10,3 Milliarden Kilowattstunden.

Weshalb bietet die Pensionskasse SIA STV BSA FSAI eine gute Alternative für Ihre Personalvorsorge?

Die **Pensionskasse SIA STV BSA FSAI** ist

- eine **Selbsthilfeinstitution** der technischen Verbände mit
- Selbstverwaltung (paritätische Zusammensetzung der Organe aus angeschlossenen Arbeitgebern und versicherten Mitarbeitern); dies bedeutet
- die vollumfängliche Erhaltung der Gewinne zugunsten der Versicherten

**Ziel:** lückenlose Alters-, Hinterbliebenen- und Invalidenvorsorge für die Angehörigen der technischen Verbände\*

- **Sicherheit:** versicherungstechnischer Aufbau und laufende Beratung durch neutrale Experten; Rückversicherung bei 6 schweizerischen Versicherungsgesellschaften; Geschäftsführung und Anlage der Vorsorgemittel durch eine der grössten und angesehensten Treuhandgesellschaften der Schweiz mit Spezialisten auf allen Gebieten.

\* Die Mitgliedschaft kann aber auch bei Berufswechsel beibehalten werden!

Fordern Sie weitere Informationen an:

**Pensionskasse  
SIA STV BSA FSAI  
3001 Bern  
Bärenplatz 2, Postfach 2613  
Telefon 031 / 22 03 82**

Bitte informieren Sie mich weiter:

Name:

Strasse:

Plz., Ort:



## Bauherren

Die älteste und grösste ständige **Baufachausstellung** in der Schweiz orientiert Sie schnell und umfassend über die neuesten Baumaterialien, über aktuelle Baukonstruktionen und interessante Bauelemente, über Haushaltsmaschinen und -apparate.

## Architekten und Baufachleute

erhalten zudem kostenlos den **Ausstellungskatalog** der Schweizer Baumuster-Centrale, ein umfassendes und trotzdem handliches Branchen- und Firmenverzeichnis (345 Seiten) sowie die vierteljährlich erscheinenden «**SBC-Informationen**» mit Kurzberichten über aktuelle Neuheiten auf dem Baumarkt.

Der **Informationsdienst** der Schweizer Baumuster-Centrale (Tel. 01 / 23 76 88) gibt jederzeit Auskunft über Lieferanten eines gesuchten Markenproduktes, über technische Daten von Baumaterialien, Baustoffen, Haushaltapparaten usw.; er weist umfassend Bezugsquellen nach für sämtliche Produkte, die auf dem Schweizer Baumarkt angeboten werden. Architekten, Baufachleute und Bauherren erhalten auf Wunsch kostenlos **Prospekte und Dokumentationen** über die Erzeugnisse von rund 1000 Firmen, die der Schweizer Baumuster-Centrale angeschlossen sind.

### Schweizer Baumuster-Centrale Zürich

Talstrasse 9, 8001 Zürich, Telefon 01 / 23 76 88.

# Betonfräsen Betonbohren Betonpressen

## 9 betonharte Plus:

1. Geräuscharm
2. Schnell
3. Staubbefrei
4. Erschütterungsfrei
5. mm-genau
6. Wirtschaftlich
7. Ganze Schweiz
8. Mobile Fachequipen
9. Kurzfristiger Einsatz

**SCH**

# Ad. Schäfer & Cie AG Aarau

## Präzisions-Bohren

Wand- und Deckendurchbrüche für Installationsleitungen können Sie umständlich aussparen oder spitzen und wieder zuflickern.

Sie können aber auch nachträglich – wenn der Leitungsverlauf definitiv ist – millimetergenau bohren. Fertig.

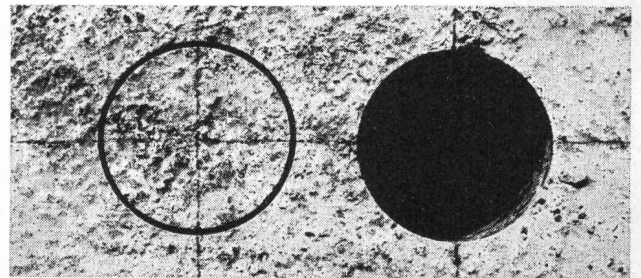

Wie zum Beispiel beim neuen MMM in Brugg. Weniger Umtrieb. Weniger Kosten.

# 064 / 22 88 44

Ad. Schäfer & Cie. AG, Buchserstr. 12, 5001 Aarau



# KIENER+WITTLIN

mit dem grossen Sortiment für das Baugewerbe

## KIENER+WITTLIN

Ihr Lieferant für Bauspezialitäten, Träger, Armierungsstahl, Bauwerkzeuge und Baugeräte. Artikel für Kanalisationen und Wasserversorgungen, Kunststoffe, Ankerschienen, Schrauben.

## KIENER+WITTLIN

Bern  
Zollikofen  
Herzogenbuchsee  
Susten VS  
Zürich

**Verlangen Sie bitte unsere Unterlagen**

*Im Werk gefertigt –  
am Bau montiert!*

*Holz-Metall-Fassaden  
«Tuchschnid»*



**Gebr. Tuchschnid AG**  
8500 Frauenfeld

# Stelcon

## Keramische Wand- und Bodenbeläge

Grosse Auswahl an Plattenmaterialien  
Fachgemässe Arbeitsausführung  
Termingerechte Bedienung

## STELCON-Platten

für hartbeanspruchte Industrieböden

## STELCON-Grossflächenplatten

der armierte, vorgefertigte Bodenbelag,  
rasch verlegt, sofort befahrbar

## STELCON-Stützmauern

zur Einfassung von Lagerplätzen  
für Schüttgüter

**STELCON AG**

Dynamoweg 40  
Tel. 01 / 48 57 00

**8050 ZÜRICH**

## MONTA + MONTAMOBIL Systemlager dank Lagersystem

**MONTA**



**MONTA**, das sind Normschränke und Vollwandregale, die in patentierter Systembauweise fast beliebig kombinierbar sind. Alle Elemente bestehen aus einer Holzrasterkonstruktion, die beidseitig mit Hartfaserplatten belegt ist. Lieferbar sind Breiten von 43–123 cm, Höhen von 110–262 cm und Tiefen von 27–62 cm.

**MONTAMOBIL**, das sind Rollgestellanlagen, die die Lagerkapazität verdoppeln, weil die Zwischenräume in herkömmlichen Gestellanlagen entfallen.

Bevorzugte Anwendungsgebiete sind Archive, Drucksachenlager, Werkzeugausgaben, Bibliotheken, Kleinteilelager, Ablagen für Krankengeschichten usw. Die Rollgestellanlagen können mit manuellem oder automatischem Antrieb versehen werden.

Verlangen Sie den **MONTA-Prospekt** mit Preisliste.

## ... der MONTA-Experte:

**MONTA + MONTAMOBIL**-Regalsysteme können individuell auf die verschiedenen Anwendungsfälle abgestimmt und bei Bedarf beliebig erweitert werden. Darin liegen die ganz besonderen Vorteile des **MONTA-Systems!**

**MONTAMOBIL**-Anlagen sind darüber hinaus äusserst platzsparend, abschliessbar, staubdicht und schützen Akten, Werkzeuge und andere Dinge vor unbefugten Händen und Augen!

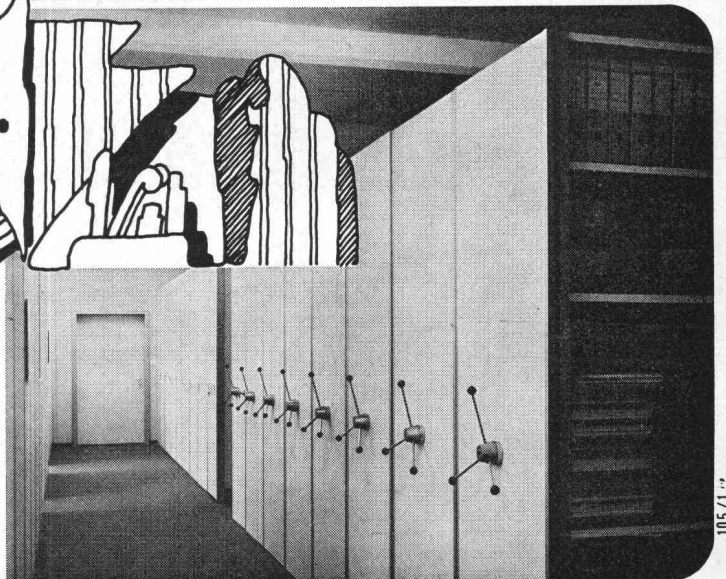

**Walter + Bruynzeel AG**  
**8362 Balterswil TG**

Telefon 073-431313

Telex 77 534

# Stützmauer aus Böschungssteinen

«Typ Löffel» Patent angemeldet

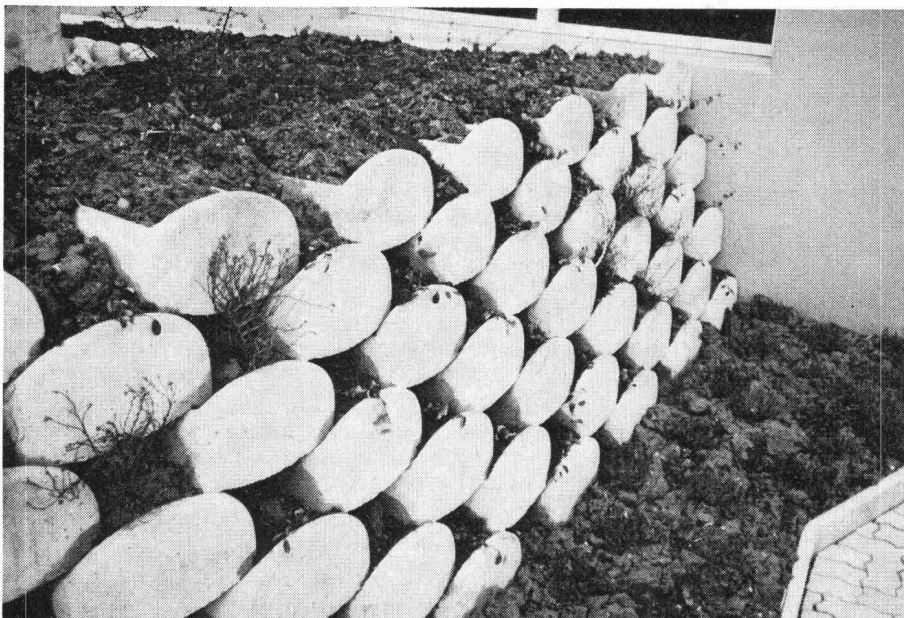

## Technische Daten:

Eigengewicht Stein: etwa 52 kg  
Anzahl Steine pro m<sup>2</sup> d. Mauer: 8  
Tiefe der Stützmauer: 50 cm  
Geringste Neigung d. Mauer: 3:1

## Beratung durch:

**Pichler + Co., 3074 Muri BE**  
Postfach 25, Tel. 031 / 52 40 28

**Steiner SILIDUR AG**  
8450 Andelfingen  
Telefon 052 / 41 10 21/22

**Vibrobeton AG, 3400 Burgdorf**  
Telefon 034 / 22 25 60

**Cimsa-Silidur S. A., 1604 Puidoux**  
Telefon 021 / 56 19 33

# comolli Betonelemente für Ihre Ideen!...

Für Ihre Ideen heisst: nach Ihren Plänen hergestellt in der geeigneten Qualität mit der gewünschten Oberflächenstruktur. Wir liefern massgenau und auf den vereinbarten Termin konstante Qualität. Dank unserer bekannt guten Rohstoffproduktion sind wir befähigt, höchste Ansprüche zu erfüllen. Objektive Beratung schon in der Planungsphase durch unsere Fachleute.



Ausbildungszentrum des Schweiz. Baumeisterverbandes Sursee-Oberkirch. Lieferung der Fassadenelemente für Maurerlehrrhallen, Strassenbauerhalle, Maschinistenhalle.

Comolli AG, Beton-Baustoffwerke, 5620 Bremgarten, Wohlerstrasse 41, Tel. 057 546 46

# Vollisolierte Fassaden baut man mit Jansen-VISS-Profilen, weil...

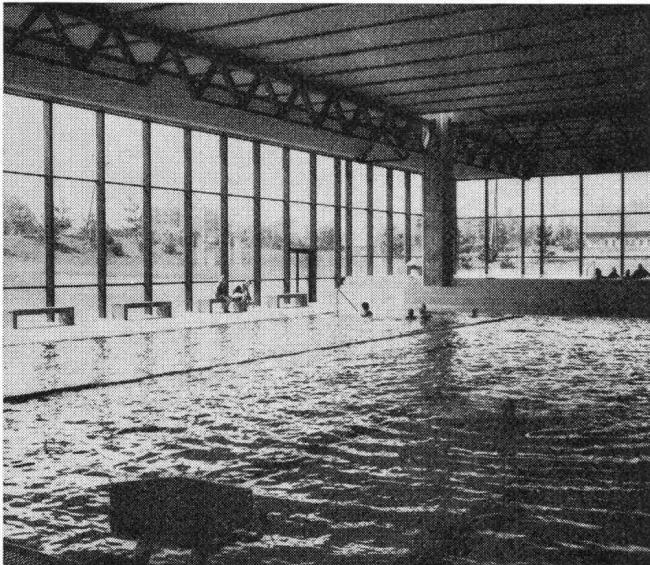

Hallenbad Gitterli, Liestal

... sich auch bei extremen Verhältnissen kein Schwitzwasser bildet (unterbrochene Kältebrücke).

... dadurch gute Schalldämmwerte erreicht werden.

... sie bezüglich Unterhalt und Wartung problemlos sind.

... dadurch die Heizkosten reduziert werden (besserer Wärmehaushalt als bei nichtisolierten Konstruktionen).

... sie ganz neue Kombinationsmöglichkeiten bieten, z.B. innen = Normalstahl; aussen = Normalstahl oder COR-TEN-Stahl oder Aluminium.

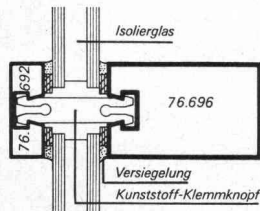

VISS = vollisoliertes Sprossensystem

Verlangen Sie unverbindlich unsere ausführliche VISS-Dokumentation

Jansen AG, 9463 Oberriet SG  
Stahlröhren- und Sauerstoff-Werke, Kunststoffwerk  
Telefon 071/7812 44, Telex 77 159

# JANSEN

## «esser's» Schachtabdeckungen

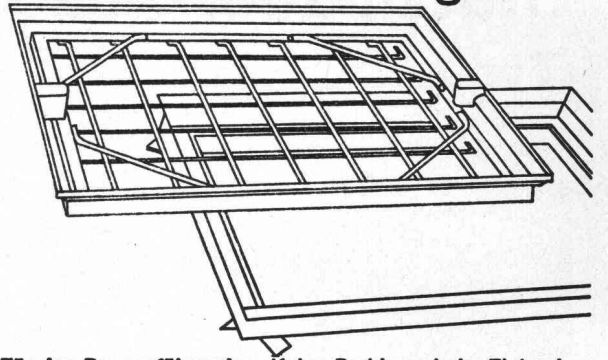

**Für den Bauausführenden:** Keine Probleme beim Einbau! Die Nenngrossen passen sich entweder den verschiedensten Plattenformaten von Fussbodenbelägen an oder weisen den Vorschriften entsprechende Mauermaße für die lichte Schachtwerte auf.

**Für den Architekten:** Bei der Planung entfällt zeitraubendes Detaillieren von Sonderkonstruktionen. Er findet für alle Wünsche eine ganze Skala von normgerechten Typen zur Auswahl.

**Für den Bauherrn:** Kein hässlicher Anblick bei Kontrollschächten im Bauwerk mehr! Jeder beliebige Bodenbelag kann in die Schachtabdeckung eingebracht werden und macht diese praktisch unsichtbar – auch bei Teppichbelag.

Verlangen Sie unsere ausführliche Dokumentation oder den Besuch unseres Fachberaters.

Jakob Scherrer Söhne AG  
Allmendstrasse 5-7  
8059 Zürich  
Telefon 01 2579 80



# Brander-Normtüren - die «grossen» Türen zum kleinen Preis.

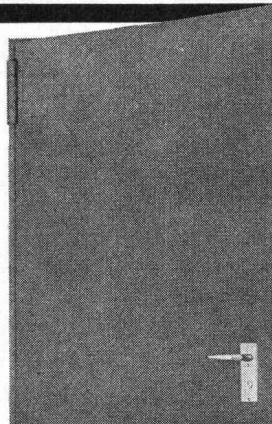

**z.B.**

einflügelige Mehrzwecktüre, doppelwandige Stahlblechkonstruktion mit Mineralwoll-Isolation, komplett mit Beschlag und Z-Stahlrahmen, in 3 Normgrössen

**ab Fr. 192.-**

Händler Rabatt auf Anfrage.

## brander ag

Normbauteile, 8162 Steinmaur ZH,  
Telefon 01/94 13 97, Telex 55562

Das sichere und rationelle System zum Befestigen von Lasten aller Art an Beton, Mauerwerk und Stahl.

Unbegrenzte Anwendungsmöglichkeiten – schnelle, rationelle und justierbare Montage – absolute Sicherheit – enorme Reduktion der Montagekosten. HALFENEISEN®-Ankerschienen mit Tragfähigkeit von 200 bis 12 000 kg pro Lfm und mit der einzigartigen Original-Vollschaumfüllung aus Styropor sind ab Lager lieferbar.

Verlangen Sie unseren Katalog mit allen technischen Daten, sowie Anwendungsbeispielen.

# Ankerschienen HALFENEISEN®

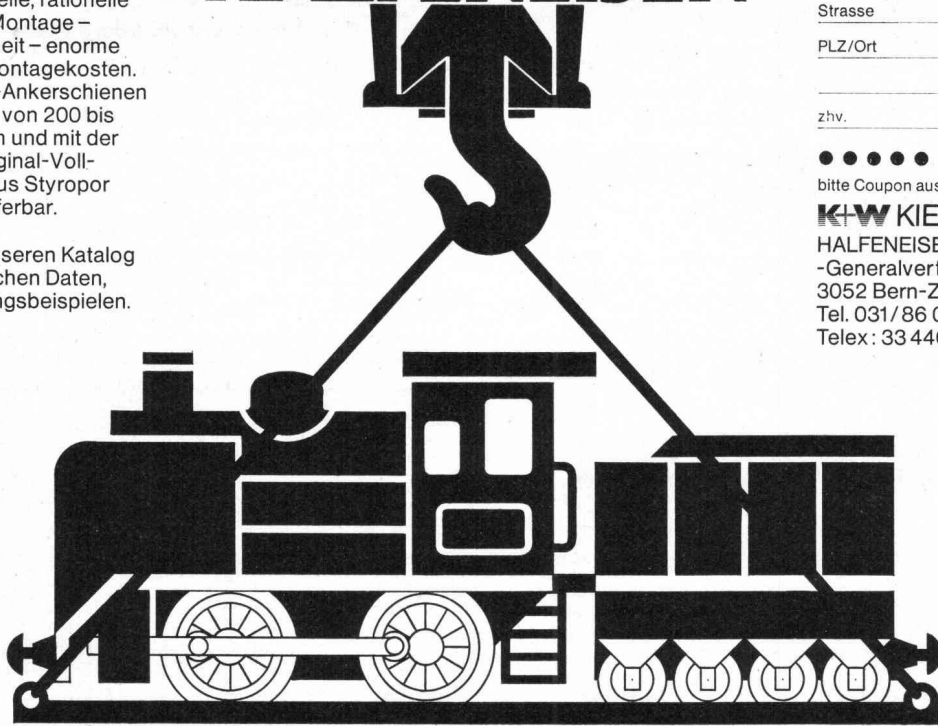

**Coupon:**

Senden Sie uns .... Exemplare  
HALFENEISEN® Katalog-B 73  
mit/ohne Preisliste

1/3

Firma \_\_\_\_\_

Strasse \_\_\_\_\_

PLZ/Ort \_\_\_\_\_

zhv. \_\_\_\_\_



bitte Coupon ausfüllen und senden an

**K+W KIENER+WITTLIN**

HALFENEISEN®

-Generalvertretung, Postfach,

3052 Bern-Zollikofen,

Tel. 031/86 09 11/ 86 11 22

Telex: 33 446 kiwiz

Ungestört  
weiterbauen  
trotz  
Nässe, Kälte  
und Schnee  
dank

**HOWAG**aine

Polyäthylen-  
Folien

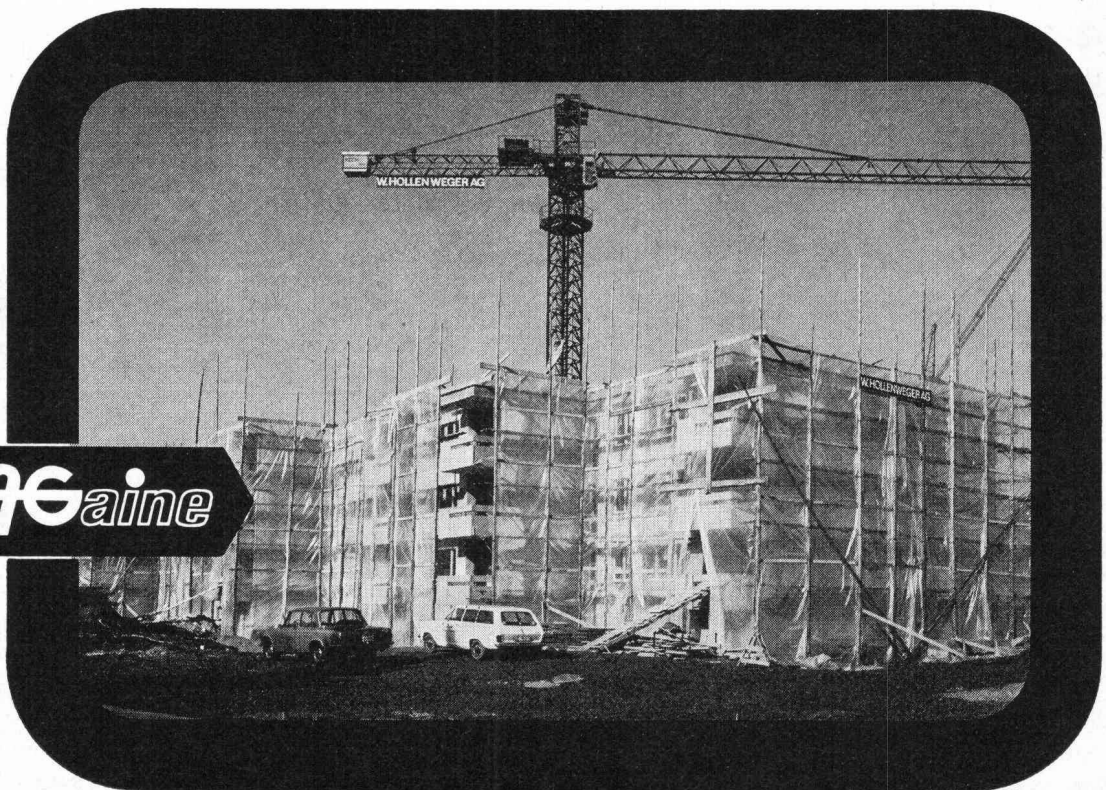

Howagaine-Folien sind durchsichtig, isolierend und säurebeständig. Sie eignen sich auch vorzüglich für provisorische Schutzdächer bei Umbauten, für Fensterabschlüsse bei Rohbauten, zur Abschirmung von wertvollem Baumaterial, als Abdeckmaterial bei Strassenbauten, für Trennwände und Schallisolationen beim Betonieren, für Barackenbauten usw.

Offene Fläche  
bis zu 6 m, maximale Dicke 0,2 mm  
bis zu 3 m, maximale Dicke 0,3 mm

Für spezielle Beanspruchung:  
verstärkte Gitterplastic-Folien  
mit stark erhöhter Reisskraft

**HOWAG**

Howag AG, 5610 Wohlen  
Tel. 057/6 32 42, Telex 53 792  
Vertrieb durch Grossistenfirmen  
des Bau- und Einzelhandels



## Schaffroth & Späti AG

Asphalt- und Bodenbeläge

**8403 Winterthur**

Telefon 052 / 29 71 21

Gegründet 1872

**Flachdachbeläge jeder Art**

**Gussasphalt für Isolationen und Strassen**

**Nacophalt-Hartgussasphaltböden**

**Linolith-Industriebodenbeläge**

seit 50 Jahren bewährt

**Zimmerli-Hartbetonböden**

für Autogaragen, Rampen usw.

**REPOXIT-Kunstharzböden**

in diversen Farben, 2 bis 7 mm stark

# Brief- und Ablagekasten norm®

● Zweckmässige und preisgünstige Modelle für geschützten Standort oder freistehend an der Grundstücksgrenze

● Einzelkasten  
Gruppenanlagen  
– vielleicht zusammen mit Ihrem Nachbarn?

● Robuste, wartungsfreie und selbstverständlich PTT-konforme Modelle, ab Lager oder kurzfristig lieferbar

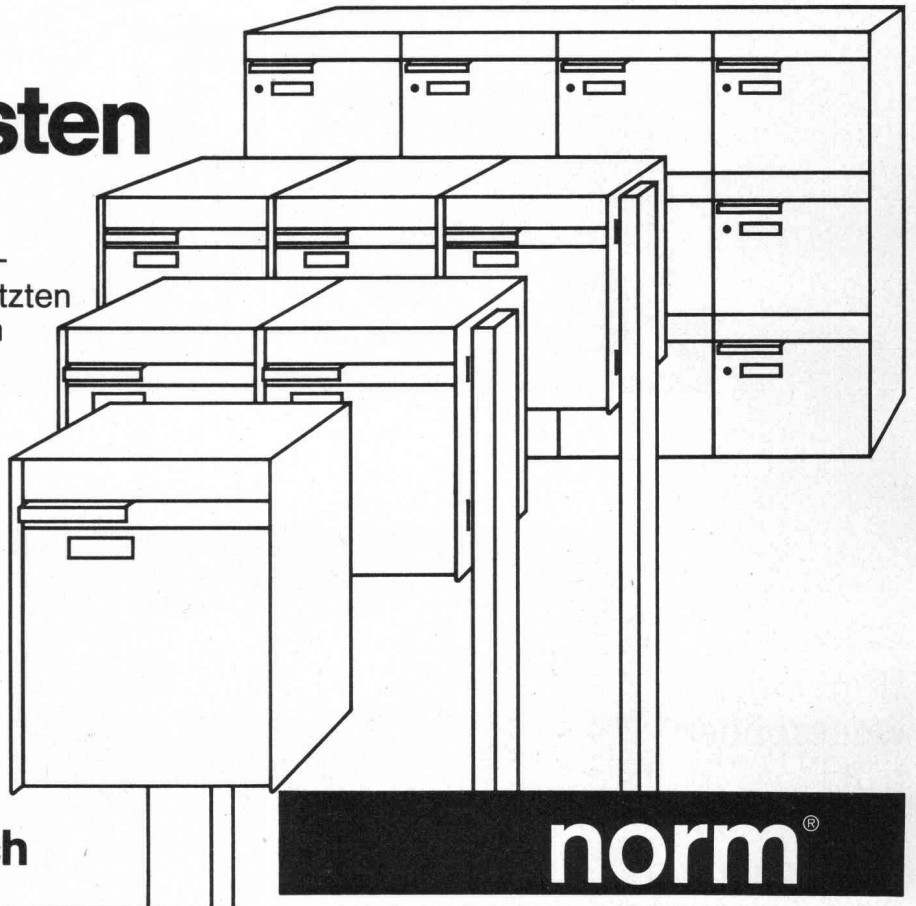

## Metalbau AG Zürich

Fabrik für normierte Bauteile

Anemonenstrasse 40, 8047 Zürich  
Telefon 01 - 54 67 00

**norm®**

Vertretungen und Servicestellen in Basel, Bern, Chur, Lausanne, Locarno, Luzern, Solothurn, St. Gallen und Zürich

Tonwerk Döttingen  
Inhalt 1 Million Liter

**betontanks**



## Für Heiz- und Dieselöl

Spezialauskleidung mit elastischer Dauerbeschichtung

Die **Doppelmantel-Kunstharzauskleidung «System Schneider»** mit Ueberwachung des Hohlraumes mittels Leckanzeiger erfüllt die neuen Vorschriften des Eidg. Amtes für Umweltschutz (endgültiger Ausweis EAGS-Nr. 08.03.74). Ausführung bei Neuanlagen und als Sanierung alter Tanks in den Zonen A und B, die den heutigen Vorschriften nicht mehr genügen.

**tankbau otto schneider zürich**

8057 zürich frohburgstr. 188 tel. 01 / 26 35 05

# fumilux®

Rauch- und Wärmeabzug

— ein vorbeugender Brandschutz für Menschen, Werte und Marktanteile.

Durch sofortiges Abziehen von Rauch, Hitze und Gasen können Brandherde schnell und wirksam bekämpft werden.

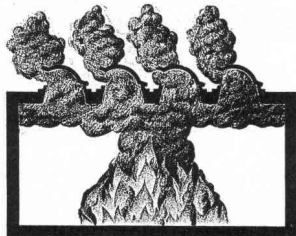

Durch die Dachöffnungen ziehen Rauch, Hitze und Gase ab. Die Frischluftzone über dem Boden gibt der Feuerwehr Sicht und Weg frei.

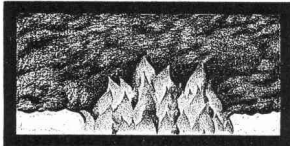

Bei Feuersausbruch ist ein Raum in wenigen Minuten verqualmt und mit heissen, giftigen Brandgasen gefüllt.

Cupolux-Lichtkuppeln entstammen dem grössten spezialisierten Herstellungswerk Europas und dienen sowohl der Beleuchtung als auch der

täglichen Lüftung durch das Dach.

Die objektbezogene Kombination von Cupolux-Lichtkuppeln mit dem pneumatischen **fumilux-Sicherheitssystem** (autark) gewährleistet die volle Ausnützung der Öffnung im Dach als Rauchabzugs-Querschnitt. Damit wird ein optimaler Wirkungsgrad erreicht.

**fumilux**-Rauch- und Wärmeabzüge sind funktionell in differenzierten Komfortstufen lieferbar. Auch in Verbindung mit Frühwarnsystemen und sogar mit lichtundurchlässigen, hochwertig isolierten Rauchklappen aus GVP. Ausführliche Produktinformationen stehen zur Verfügung.

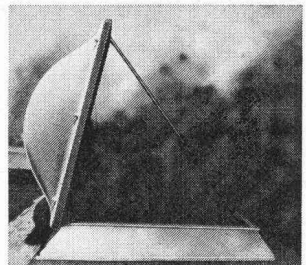

*fumilux — anerkannt durch den Technischen Dienst der Vereinigung Kant. Feuerversicherungs-Anstalten.*

**fumilux — Ergebnis langjähriger Forschung und Erfahrung.**

Fachmännischer Einbau durch eigene Montageequipen in der ganzen Schweiz.



Jakob Scherrer Söhne AG  
8059 Zürich 2  
Allmendstrasse 7  
Telefon 01 - 25 79 80

# SCHICH

## Isolierbaustoffe

Schützen vor **Kälte, Wärme** und **Lärm**.  
Isolationsplatten, fertige Elemente, Spray  
Schalungssteine.  
Im **Industrie-** und **Wohnungsbau**.



**Bau + Industriebedarf AG**

4002 Basel, Telefon 061 22 56 20



Ab 1. Juli 1975 neue Adresse:  
4104 Oberwil-Basel  
Tel. 061 47 81 76



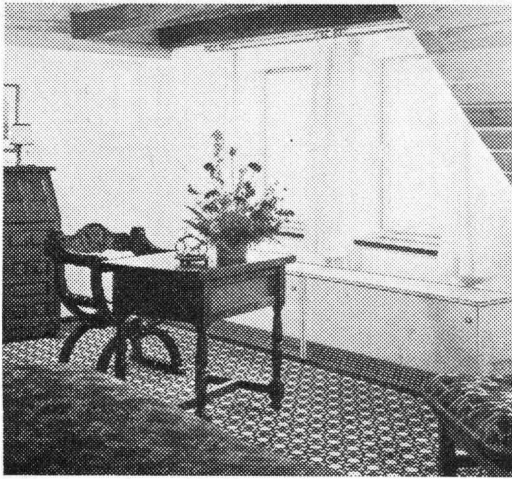

## OLSBERG-Wärmespeicher, die sich unterscheiden

... zum Beispiel durch: — den Fahrslitten zum Nischeneinbau  
— die «unica» Gusskachelverkleidung in echter Puderemallierung  
— den Luftbefeuchter «chamat» usw.

In Olsberg-Wärmespeichern ist attraktive Gestaltung und perfekte Technik wirkungsvoll kombiniert. Alle sind SEV geprüft und besitzen RAL-Testat.

Unser Programm: Fussboden-Speicherheizung, ESWA Flächenheizung, Mischheizspeicher, Blockspeicher, Wärmekabel, Klimageräte und -truhen, Direktheizgeräte, Steuergeräte usw.

Profitieren Sie von unserer langjährigen Erfahrung. Verlangen Sie Prospekte und unverbindliche Offerten.



Klima- und Elektroheizungen  
5200 Brugg  
Telefon 056 / 41 47 22

**Wir vereinigen  
die Erfahrung  
der besten Hersteller  
elektrotechnischer Artikel**

Head Zürich



# OTTO FISCHER AG

Elektrotechnische Artikel en gros

☎ 01/42 3311 ☎ 01/44 35 88 Telex 54763  
Sihlquai 125 Postfach 8023 Zürich



## Mess- und Kontrollinstrumente

AN ORT UND STELLE  
IM LABORATORIUM

FÜR:

BODEN  
FELS  
WASSER  
BETON  
BITUMEN

# BEVAC

Marcel Grangier  
Route d'Yverdon 18  
1033 CHESEAU  
Tel. 021 / 91 10 86 / 87

Für die Entwässerung von kleinen und grossen Flächen:

## Die neue Anröchter-Rinne

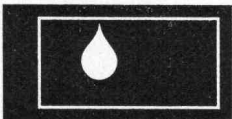

aus Polyesterbeton.  
Bewährte, sehr stabile und  
preisgünstige Ausführung.

Hohe Druckfestigkeit, geringe Wasseraufnahme  
Chemikalienbeständig (Benzin, Oel, Streusalz)  
Abdeckung variabel von Leicht- bis Schwerlasten  
Anschlüsse senkrecht und waagrecht, eingebautes Gefälle (0,6 %)

Anröchter-Rinnen erhalten Sie direkt durch uns oder durch eine unserer Verkaufsstellen.  
Telefonanruf genügt. Telefon 056 / 74 15 88.

**Güller + Co., Bauelemente, 8116 Würenlos**

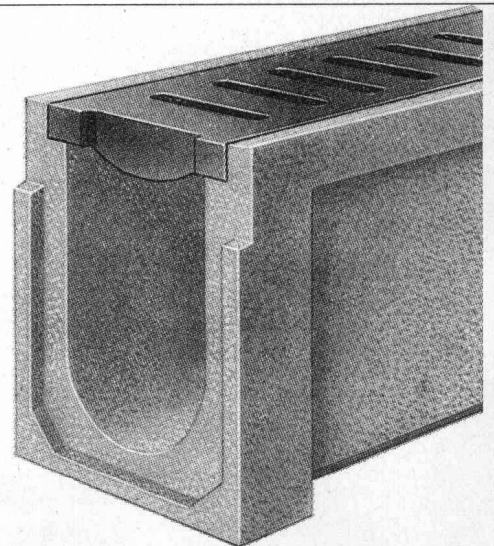

# bft fräst Fugen

Mit modernster Bodenfräse!

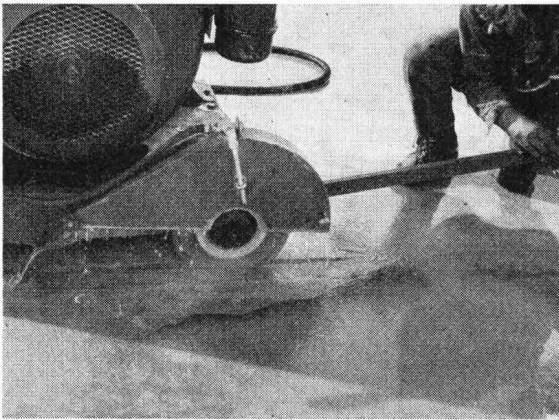

In einem Schwimmbadboden musste eine säurebeständige Dichtung eingelegt werden. bft fräste dafür 7 cm tiefe Parallelfugen. In nur einem Tag, ohne Lärm, ohne Staub, millimetergenau. Und preisgünstig!

bft löst auch Ihre Bohr- und Fräsprobleme.

**bft**

Betonfräs-Technik AG

Lohwiesstrasse 24, 8123 Ebmatingen, Tel. 01 / 971 971

1



Fertigen Sie Ihre **Studienmodelle**  
rasch und günstig selber!

Wir helfen Ihnen mit:  
Styroporplatten in feiner Qualität  
Therm. Schneidegeräten «Decomat»  
Diversen Klebstoffen (auch farblos)  
Sprayfarben (styroporfest) ...  
Verarbeitungshinweise, Prospekte,  
Preisliste durch

**decomat**

**Ernst B. Leutwiler**  
Elektroapparate  
Gladbachstrasse 1  
Postfach  
CH-8033 Zürich  
Telefon 01 / 28 19 80

**Neu**

## Die unbrennbare Leicht-Bauplatte *Duripanel*<sup>®</sup>

- *witterungsbeständig*
- *bruch- und schlagzäh*
- *termitensicher und pilzresistent*
- *leicht verarbeitbar (sägen, nageln, bohren)*
- *hohe Festigkeit*

**Der Anwendungsbereich umfasst den gesamten Hochbau.**

Name/Firma \_\_\_\_\_

Strasse \_\_\_\_\_

PLZ/Ort \_\_\_\_\_

Tel. \_\_\_\_\_

**Durisol**

Durisol AG für Leichtbaustoffe  
Badenerstrasse 21  
8953 Dietikon ZH  
Tel. 01/88 69 81  
(ab 19. Nov. 75: 740 69 81)

Bitte ausschneiden und einsenden. Sie erhalten weitere Informationen.



1 2 3

## Raumakustik mit Holz

Es gibt viele gute Schallisolationen  
— aber keine vorteilhaftere im Preis!

- optimale Schalldämmung
  - dekorativ
  - rustikal
  - dauerhaft
  - unverwüstlich
  - ballwurfsicher
- preisgünstig und wirtschaftlich

Das sind die Eigenschaften der  
Herakustik-Platten

Name/Firma \_\_\_\_\_

Strasse \_\_\_\_\_

PLZ/Ort \_\_\_\_\_

**propatec**

Propatec AG  
8304 Wallisellen  
Telefon 01 830 12 54



1  
ausschneiden und einsenden, Sie erhalten vollständige Unterlagen

# sicher & besser bauen

mit



# Tricosal®

## BAU-CHEMIE AG

Dichtungsmittel für Beton und Mörtel. Zusätze für Verputze, Ueberzüge, Schlämmanstriche, Haft-Nachbehandlungsmittel, Reinigungsprodukte, brücken usw.

Fugenbänder und Fugenverschlussbänder. 1- und 2-Komponenten-Fugenkitte.

Isolieranstriche für Oeltankwannen.

Schnellbinder, Frostschutz, Verzögerer, Schal- und Nachbehandlungsmittel, Reinigungsprodukte.

Vergussmörtel (gebrauchsfertig). Gleitlager. Brandschutzmassen.

**Bau-Chemie AG, 4051 Basel**  
Rütlistrasse 50, Telefon 061 / 23 00 16

### MSU-Erzeugnisse für alle Besteigungsbauwerke

MSU, ein Vierteljahrhundert im Dienste des Unternehmers und der Bauherrschaft, entwickelt und verbessert stets neue Besteigungselemente für leichte, sichere und beständige Handhabung.

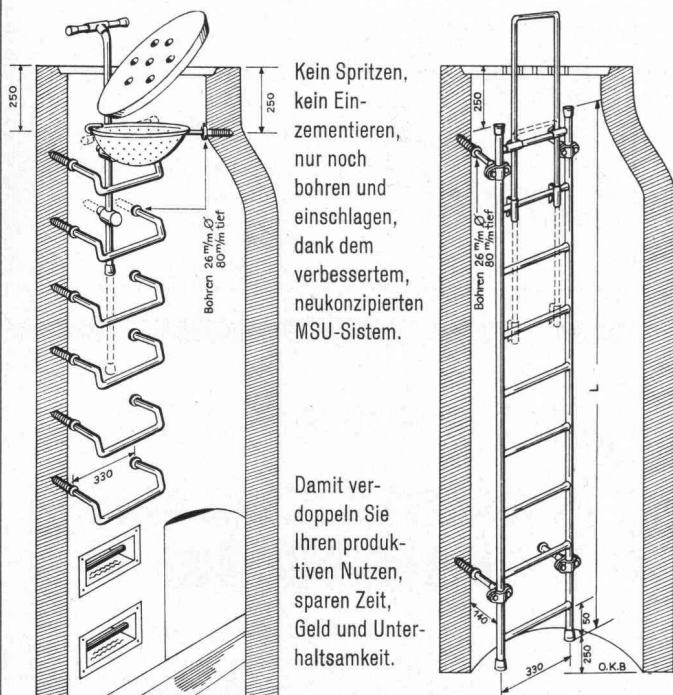

Kein Spritzen, kein Einzementieren, nur noch bohren und einschlagen, dank dem verbessertem, neukonzipierten MSU-System.

Damit verdoppeln Sie Ihren produktiven Nutzen, sparen Zeit, Geld und Unterhaltsamkeit.



**MSU-Spezialerzeugnisse-Urdorf**  
Henri Zenhäusern  
Birmensdorferstrasse 134a  
Telefon 01 / 98 76 48  
8902 Urdorf ZH

# 25 Jahre Holzschutz

*Maag*

**Color xex**

**Hortus**

**Xylosan**

**Xerotin**

**Xerofix**

**Xylosan forte**

**Xerondo**

**Xylo-Spray**

Dr. R. Maag AG, Dielsdorf Telefon 01-94 12 55

Giftklasse 4 und 5: Warnung auf Packungen beachten

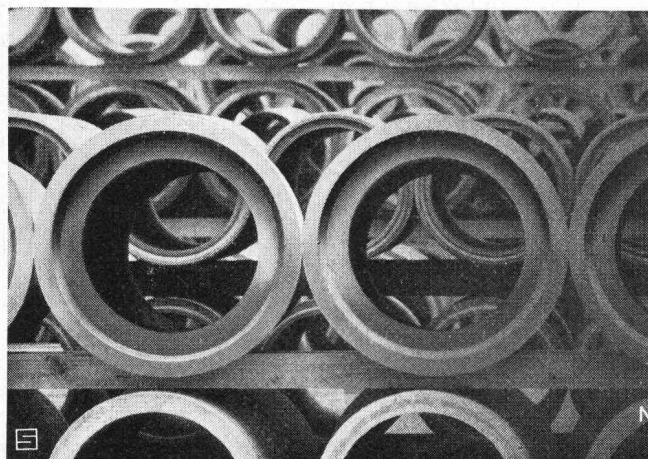

## BAMAX-Spezialbetonrohre

Armirt und unarmirt. Kompakter Beton, hervorragende Dichtigkeit, ausgezeichnete Festigkeitseigenschaften, glatte Innenfläche.

Glockenmuffen für Rollringdichtung,  $\varnothing$  20-60 cm

Spitzmuffen für Fugenbänder,  $\varnothing$  20-70 cm

Baulänge je 200 cm

Lieferbar ab Lager

# Bangerter Lyss

A. Bangerter & Cie AG, Zementwaren und Bausteinwerke  
3250 Lyss, Telefon 032 84 72 22

Niederlassungen in Aclens VD, La Chaux-de-Fonds NE, Porrentruy BE, Thörishaus BE; Vertretung im Tessin (Tugir SA, Rivera).

# Abwasserreinigung

## durch **Friwa**

- **Biologische Kläranlagen**
- **Benzinabscheider**
- **Klärgruben**
- **Abwasserfaulräume**

**Friwa sorgt für sauberes Wasser**

**Coupon:** Bitte einsenden an Friwa AG  
8304 Wallisellen, Kirchstrasse 2

BZ

- Ich wünsche unverbindliche Beratung  
 Prospektmaterial (Gewünschtes bitte ankreuzen)

Absender

Ort (PLZ)

Telefon

## Abwasser- und Fäkalienpumpen

mit pat. Wirbelradsystem

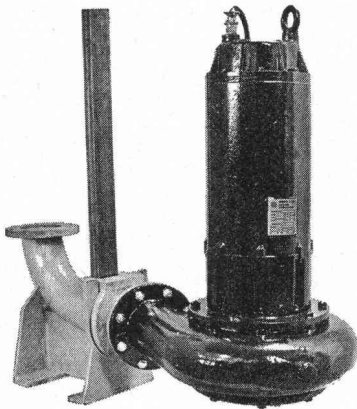

In allen Bauarten  
— Eigenfabrikation  
— Engineering  
— Verkauf  
— rascher  
  Servicedienst

Hunderte von  
Pumpen in  
dauerndem harten  
Einsatz.

Lassen Sie sich  
beraten.

Neu: Norm-Pumpwerke mit Kunststoffschaft

Ihr Spezialist für die Projektierung und Ausführung  
von Abwasserpumpenanlagen mit echten Referenzen.



**SOMMER, SCHENK AG**

Pumpenbau CH - 5213 Villnachern

Tel. 056 / 43 13 63

**norma** - kämpft gegen Kosten

**norma** - Beratung ohne Kosten

**norma** - Bauteile senken Kosten

### norma-Fabrikationsprogramm:

- Acrylglas-Bauelemente
- Alu-Fenster- und Brüstungsbänke
- Komplett Fensterelemente
- Brief- und Ablagekästen  
in Alu/Stahl
- Stahl- und Alu-Zargen
- Türen jeder Art
- Brandschutz-  
und rauchdichte Türen
- Normierte Anschlagkästen
- Allg. Metallbau

Eine Anfrage lohnt sich immer  
und kostet nichts!

Wir wünschen allen Teilnehmern der  
SIA-Tagung in Montreux viel Erfolg!

**MEYER AG 6260 REIDEN**

norma-Bauelemente  
Tel. 062 / 81 10 55

# Modelle

Architekturmodelle in Holz oder Kunststoff  
H. Schalk, Modellbau für Architektur und Technik  
Siewerdstrasse 99, 8050 Zürich Tel. 01 46 62 11



# somo

Société  
pour les  
métaux  
ouvrés et les  
plastiques

7-15 rue des  
Caroubiers  
1211 Genève 24

Tél. 022/43 86 00 Télex 23195

## der ideale Partner für Kunststoffrohre

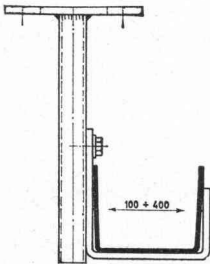

### EBO-Kabelkanal

aus glasfaserverstärktem  
Polyester

### Conduites EBO électriques

en polyester renforcé  
de fibres de verre

**ebo** AG

Kunststoff-Presswerk  
Zürichstrasse 103  
8134 Adliswil  
Tel. 01 / 45 86 86

## Stützmauer aus «TERRE ARMÉE»

(bewehrter Erde)

eine schnelle und billige Bauart,  
sowie

**Mess- und Kontrollgeräte**

für Boden, Fels, Wasser, Beton, Bitumen

## BEVAC

Marcel Grangier, 1033 Cheseaux/Lausanne  
Telefon 021 / 91 10 86 / 87

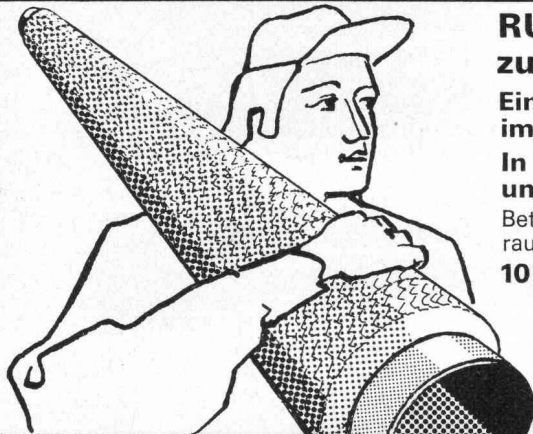

## RUTZ bringt das fertige Kamin zur Einbaustelle

Eine Chromnickelstahl-Konstruktion  
im Baukastensystem.

In 1-2 Tagen montiert  
und betriebsbereit.

Beträchtlich raumsparend, gasdicht,  
rauchdicht, versottungssicher.

**10 Jahre Voll-Garantie.**

**Rutz + Co., 8153 Rümlang**

Kamin-Neubau, -Umbau,  
-Sanierung.

Wibachstr. 3, Postfach  
Telefon 01 - 817 93 11/12

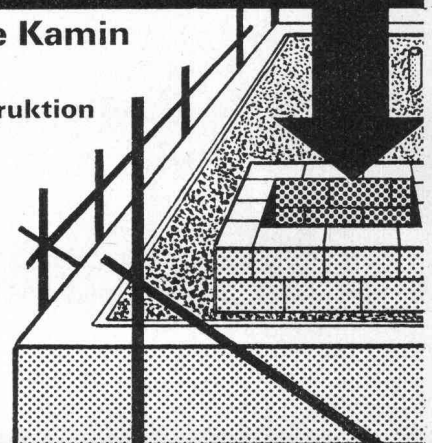

## GEKO -Simskonsole

⊕ Patent Nr. 475 465

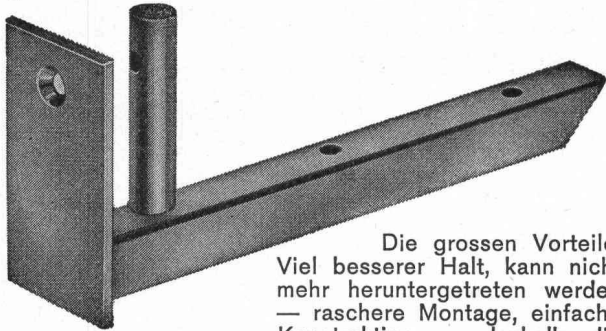

Die grossen Vorteile:  
Viel besserer Halt, kann nicht mehr heruntergetreten werden — raschere Montage, einfache Konstruktion — deshalb die ideale und preisgünstigste Simsconsole.

Verlangen Sie bei Ihrem Fensterhersteller die GEKO-Simsconsole — Sie sparen damit Aerger und Geld!

**KOCH** Beschläge, 8033 Zürich  
Tel. 01 / 26 66 36

## Zwei aktuelle Neuerscheinungen zum Thema «Gebäudeisolation»!

H. Hebgen / F. Heck:

1. «Aussenwandkonstruktionen mit optimalem Wärmeschutz»
2. «Dächer — Decken — Fussböden mit optimalem Wärmeschutz»

Grundlagen — Richtwerte — Stoffwerttabellen — zahlreiche Diagramme —

... zwei unerlässliche Handbücher für alle, die mit Gebäudeisolation zu tun haben.

Preis je Band: **Fr. 80.—** inkl. NN-Spesen, Porto und Verpackung.

Versand durch:

**Coco Bau AG, 6000 Luzern**  
Abt. Dämmbau, St. Karlistrasse 52  
Telefon 041 / 23 22 85

## ABS

### Tauchpumpen

für  
Kellerentwässerung  
und  
transportablen  
Einsatz

Förderleistung  
ab 300 l/m  
SEV-geprüft

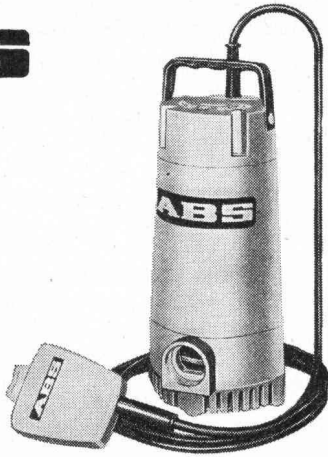

## F. Schächli Pumpenservice

Gertrudstr. 24 8003 Zürich Tel. 01 / 23 48 23

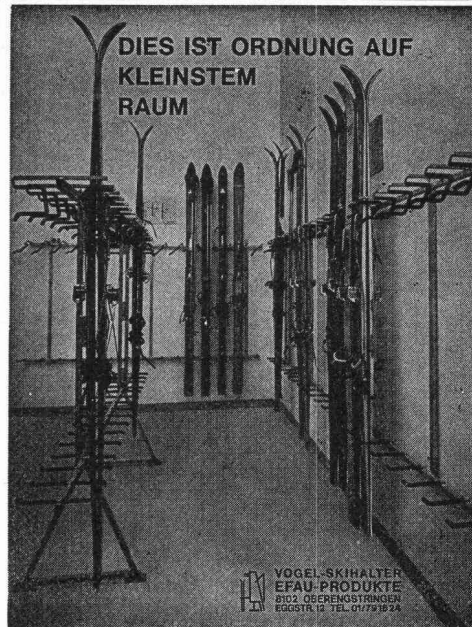

## Vogel-Skihalter

Ganzmetall  
Feuerverzinkt  
Robust

Planen und  
Einrichten von  
Skiräumen,  
Liefen von Teilen  
für Selbstmontage.

Für Hotels, Ski-  
und Ferienhäuser,  
Schulen, Berg-  
bahnen usw.  
Bis 16 Paar Ski  
per Laufmeter.

ERWIN VOGEL  
EFAU-PRODUKTE  
8102 Ober-  
eggstringen  
Eggstrasse 12  
Tel. 01 / 79 16 24

VOGEL-SKIHALTER  
EFAU-PRODUKTE  
8102 OBEREGGSTRINGEN  
EGGSTR. 12 TEL. 01/79 16 24

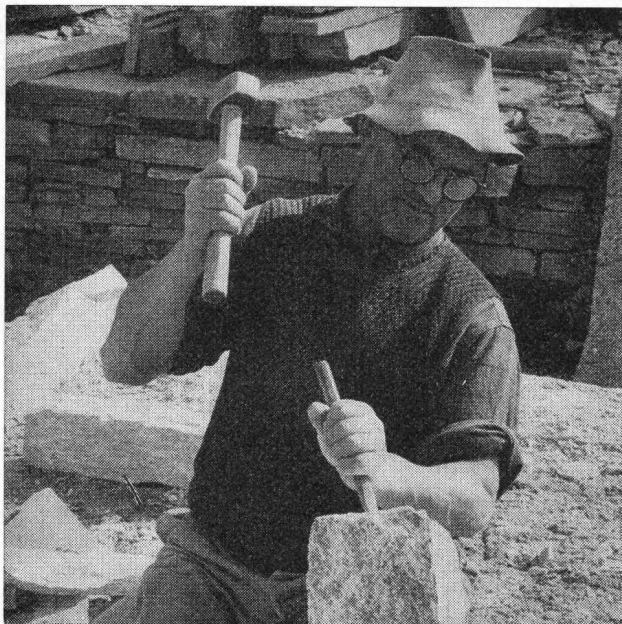

## Natursteine

### im Garten-, Hoch- und Tiefbau

Wir laden Sie ein, unsere neue, grosse **Musterausstellung** an der Seefeldstrasse 198 in Zürich zu besuchen.

## Eckardt Natursteine AG

8034 Zürich, Postfach  
Telefon 01 / 55 08 60  
Telex 57004

6604 Locarno, Via in Selva  
Telefon 093 / 31 39 52

Grosses Lager in Zürich-Tiefenbrunnen

# Peikert Prefab AG

fabriziert Betonelemente nach Ihrem Entwurf.

Betonelemente bringen sehr oft wirtschaftliche Lösungen von komplexen Bauproblemen.

Wir sind anpassungsfähig und vielseitig, wir produzieren für viele Bauherren und Architekten Elemente nach Mass.

Rufen Sie uns an, wir senden Ihnen Unterlagen oder beraten Sie persönlich.



**Peikert Prefab AG**  
Vorfabrizierte Betonelemente, Fassadenbau  
Baarermaße, 6340 Baar  
Telefon (042) 3110 27

75.50.11

## phlomag

### Betonrohrmaschinen

GW 663-d

**phlomag**-Betonrohre  
in Europa seit mehr als  
20 Jahren an der Spitze.  
Maschinen für den Bereich  
von 250-2500 mm Durchmesser.

Telephon 052-31 11 21,  
Telex 76 229 grabr ch

## GRABER + WENING

CH-8413 Neftenbach

### Mehr wissen — besser disponieren

Anzeigen mit hohem Informationswert  
enthält diese Nummer der Schweizerischen  
Bauzeitung.

## Korrosionsprobleme?

### LINATEX

## der hochresistente Naturgummi bietet wirksamen Schutz vor Abrieb und Verschleiss

Wir liefern:

Linatex Pumpen, Ventile, Schläuche,  
Linatex Auskleidungen von Behältern, Tanks usw.,  
Linatex Sandrückgewinnungsanlagen  
(über 200 Anlagen in der Schweiz), Linatex Formartikel  
für Geräusch- und Erschütterungsdämpfung.

Eigene Linatex-Spezialwerkstatt. Sachkundige Beratung  
durch erfahrene Linatex-Fachleute.

## Robert Aebi AG

8023 Zürich Tel. 01/23 17 50

Reparieren Sie Ihre **Baumaschinen**  
usw. selbst? Wir offerieren für Ihre  
Reparaturwerkstätte

### gebrauchte und neue Werkzeugmaschinen

**AG Müller Maschinen, CH-8181 Höri-Bülach ZH**  
direkt an der Autobahnausfahrt Höri/Bülach-West,  
Dielsdorf

Telefon 01 / 96 92 92 / 93 / 94, Telex 53791 Micro CH

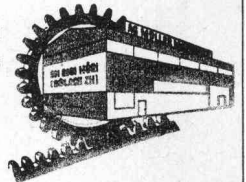

## Architekturmodelle

Reliefs- und Planungsmodelle  
exakt und ansprechend liefert  
kurzfristig und preiswert

### KREBSER-MODELLBAU

Effretikon ZH, Tel. (052) 32 10 16



Zimmerei  
Schreinerei  
Innenausbau  
Mobilwände  
Pavillons

## MS Holz- und Innenausbau Müller Sohn+Co



8057 Zürich  
Wehntalerstr. 17  
Tel. 01/261614

# Stellen- und Gelegenheits-Anzeigen

## Tarif

Stellenangebote und Ausschreibungen		Ermässigte Preise für Stellengesuche	
1/1 Seite 185 x 259 mm Fr. 860.—	1/6 Seite 185 x 40 mm	1/12 Seite 90 x 40 mm Fr. 75.—	
1/2 Seite 185 x 128 mm	90 x 84 mm Fr. 175.—		
90 x 259 mm Fr. 450.—		1/16 Seite 90 x 28 mm Fr. 54.—	
1/3 Seite 185 x 84 mm Fr. 310.—	1/8 Seite 185 x 28 mm		
1/4 Seite 185 x 60 mm	90 x 60 mm Fr. 135.—	1/24 Seite 90 x 18 mm Fr. 38.—	
90 x 128 mm Fr. 240.—	1/12 Seite 90 x 40 mm Fr. 92.—		

Chiffregebühr Fr. 4.—, Ausland Fr. 6.—.

**IVA AG für internationale Werbung, 8035 Zürich**  
Beckenhofstrasse 16, Tel. 01 / 26 97 40, PC 80-32735

Filialen:

1004 Lausanne, 19, av. de Beaulieu, Tel. 021 / 377272  
1206 Genève, 24, av. de Champel, Tel. 021 / 47 41 10

Anzeigenschluss: Mittwoch der Vorwoche, 10 Uhr.

**Für Stellensuchende empfehlen wir ein 3-Monats-Abonnement auf die Schweiz. Bauzeitung (Fr. 33.—, Ausl. Fr. 37.—, rund 13 Hefte)**

Eine wichtige  
Produktgruppe unseres Profit Centers Kesselbau  
sucht ihren Leiter.

## Der Sache Kern: -Kraftwerkbau

Es geht um  
die technische Bearbeitung, die Fabrikation, die Montage  
und die Abnahmeversuche von Sicherheitsbehältern,  
Brennstoffbecken und weiteren Stahlkonstruktionen im  
Reaktorbau.

Wir denken  
dabei an einen  
**dipl. Bau-Ing.**

oder einen Mann mit ähnlicher Ausbildung, der  
einige Jahre ein technisches Büro geführt und Bauten  
geleitet hat.

Aus unserer  
Erfahrung heraus muss er ein guter Statiker sein  
(besonders in Schalenstatik), er muss in Brugg arbeiten und  
bei Kunden und Lieferanten verhandeln mögen – und  
all dies möglichst fließend in Deutsch, Französisch  
und Englisch.

Und wenn denn  
schon all unsere Wünsche in Erfüllung gehen sollten:  
er darf schon morgen bei uns anfangen.  
Schon heute freuen wir uns auf Ihren Anruf: Tel. 056 42 00 25.  
Unser Elmar Keller gibt Ihnen gerne die ersten Auskünfte.  
Unverbindlich für Sie – und mit aller gewünschten  
Diskretion.

**ZSCHOKKE  
WARTMANN  
AG** Stahlbau  
Kesselbau  
Apparatebau  
Maschinenbau

TELEFON 056 42 00 25 5200 BRUGG

ST/2/3/475



SIA-Haus AG in Zürich

## Einladung zur 8. ordentlichen Generalversammlung der Aktionäre

auf Donnerstag, 19. Juni 1975, in der «Kaufleuten»,  
Taleggsaal, Eingang Pelikanplatz, Zürich 1

12.15 h Begrüssungstrunk (Abgabe der Stimmkarten)

13.00 h **Generalversammlung**

Traktanden:

1. Geschäftsbericht 1974
2. Jahresrechnung 1974  
und Bericht der Kontrollstelle
3. Beschlussfassung über die Verwendung  
des Jahresergebnisses
4. Entlastung der Verwaltung
5. Wahl der Kontrollstelle
6. Allgemeine Umfrage

14.00 h Mittagsimbiss im «Pub'n Grill» (SIA-Gulasch)

Der Geschäftsbericht, die Jahresrechnung 1974 und der Bericht der Kontrollstelle liegen im Sekretariat, Genferstrasse 6, Zürich, zur Einsicht durch die Aktionäre auf. Stimmkarten können im Sekretariat bis 18. Juni 1975, 17 Uhr, oder 12 bis 13 Uhr vor der Versammlung im Sitzungslokal bezogen werden. Stellvertretung durch andere Aktionäre ist mit schriftlicher Vollmacht zulässig.



**IBA**

**Ingenieurbüro für bauliche Anlagen**  
der Industriellen Betriebe der Stadt Zürich

Unser mittelgrosses Ingenieurbüro befasst sich mit einem sehr vielseitigen Aufgabenbereich. Kraftwerkbauten in Graubünden sowie interessante Untertag- und allgemeine Tiefbauten in Zürich gehören zu unseren Hauptaufgaben.

Zur Ergänzung unseres Mitarbeiterstabes suchen wir einen jüngeren

## dipl. Bauingenieur ETH

mit guten Kenntnissen in Statik und Eisenbetonbau.

Wir erwarten Selbständigkeit, Initiative und Verantwortungsbewusstsein bei der Erledigung der übertragenen Arbeiten.

Dafür bieten wir eine entwicklungsfähige Dauerstelle, gut ausgebaute Sozialleistungen und ein angenehmes Arbeitsklima in schönen, modernen Büros.

Interessenten bitten wir um eine schriftliche Bewerbung mit Angabe der bisherigen Tätigkeit und von Referenzen.

**Ingenieurbüro für bauliche Anlagen**  
der Industriellen Betriebe der Stadt Zürich  
8057 Zürich, Käferholzstrasse 16

**Gruner**  **sucht:**

auf die Baustelle eines grossen Dammes in Nordafrika

## Geometer-Techniker HTL

mit guten französischen Sprachkenntnissen.

Eintritt: per 1. Juli 1975

Einsatzdauer: 2 bis 3 Jahre

Interessenten bitten wir um schriftliche Bewerbung mit Lebenslauf und Zeugniskopien.

**Gruner AG, Ingenieurunternehmung**  
Nauenstrasse 7, 4002 Basel  
Telefon 061 / 22 36 66

**winterthur**  
versicherungen

**Oeffentliche Vorführungen  
der Multimediaschau in Farbe**

## «Winterthur»-Modell Alter

**Mittwoch, 11. Juni, bis und mit Samstag, 14. Juni 1975**  
durchgehend geöffnet von 9.00 Uhr bis 19.00 Uhr  
(samstags nur bis 17.00 Uhr)

im Grossen Saal (Erdgeschoss) der Winterthur-Leben,  
Hauptsitz, **Römerstrasse 17, Winterthur**

Gleichenorts findet eine öffentliche

## Ausstellung

der prämierten und der angekauften

## Projekte des Ideenwettbewerbs

für eine neue Wohnform «**Stadtrand Winterthur**» statt.

Diese Ausstellung ist vom 10. Juni bis 14. Juni  
sowie vom 16. Juni bis 20. Juni geöffnet.

Jedermann ist freundlich eingeladen.



# Leca<sup>®</sup> - druckfest nach Mass

Je nach  
Granulation und  
Sandzugabe kann die  
Druckfestigkeit von Leca-  
Beton zwischen 15 und  
500 kg/cm<sup>2</sup> gewählt  
werden.

AG HUNZIKER<sup>AG</sup> CH

Gesucht

## Eisenbetonzeichner

in Ingenieurbüro auf dem Platz Zürich.

Verantwortungsbewusste, speditive, saubere, sichere und flexible Bearbeitung unserer Pläne setzen wir als selbstverständlich voraus. Unsere Spezialbauten sind zu 95 Prozent Auslandsaufträge (Fremdsprachen). Oft bedingt die Terminalsituation unseren Einsatz auch an Wochenenden.

Da es sich um eine langfristige Stellenbesetzung handelt, bitten wir nur um die Bewerbung von Berufsleuten, die sich dieser schwierigen, aber sehr interessanten Aufgabe gewachsen fühlen.

Damit unser Bestreben nach optimaler Stellenbesetzung erfüllt wird, ist eine seriöse und optimale Bewerbungsbeurteilung nötig. Sie erleichtern uns diese Aufgabe, wenn Ihre Unterlagen äusserst vollständig sind und auch enthalten: Verzeichnis der Anstellungen mit Salären, ausgeführte Arbeiten und dessen Bearbeitungsleistung mit Zeitangabe.

Offerten unter Chiffre SBZ 815 an IVA AG, Postfach, 8035 Zürich.

In unser mittelgrosses, leistungsfähiges Architekturbüro mit interessanten Aufträgen suchen wir einen jüngeren

## Entwurfsarchitekten

mit einigen Jahren Praxis. Wir wünschen uns eine zielstrebige Persönlichkeit mit künstlerischer und konstruktiver Begabung wie auch mit Sinn für eine ansprechende Darstellung zur Lösung von vielfältigen Bauaufgaben.

Bitte richten Sie Ihre ausführliche Bewerbung mit Foto, Zeugnissen und Handschriftprobe unter Chiffre OFA 3842 Zu an Orell Füssli Werbe AG, 8022 Zürich.

Mittelgrosses, dynamisches Beratungsbüro sucht

## dipl. Verkehrsingenieur

für die Bearbeitung interessanter Mandate auf dem Gebiet der Verkehrsplanung und Transporttechnik.

Erwartet werden:

Selbständige, initiative Persönlichkeit mit entsprechender Ausbildung und vorzugsweise einigen Jahren Praxis, angemessene Kenntnisse in Statistik, Datenverarbeitung und Systemanalyse, Verantwortungsfreudigkeit und Verhandlungsgeschick, gute englische Sprachkenntnisse.

Geboten werden:

Ausbaufähige Position mit bearbeitender und/oder beratender Funktion bei Mandaten im In- und Ausland, zeitgemässe Anstellungsbedingungen, der Eignung und dem Einsatz entsprechende Salarierung.

Ihre Bewerbung mit detailliertem Lebenslauf und Angaben über die bisherige Tätigkeit erwarten wir gerne unter Chiffre SBZ 818 an IVA AG, Postfach, 8035 Zürich.

Ingenieurbüro in der Nähe von Basel, hauptsächlich tätig auf den Gebieten Strassenbau, Kanalisation, Wasserversorgung und Hochbau, sucht

## dipl. Bauingenieur ETH

mit mehrjähriger Berufserfahrung.

Wir erwarten Selbständigkeit, Initiative, Verhandlungsgeschick und die Fähigkeit zur modernen Projektleitung und Personalführung. Wir bieten einer erfahrenen Führungskraft vielschichtige Aufgaben und grosse Handlungsfreiheit; spätere Beteiligung möglich.

Ihre Bewerbung mit detailliertem Lebenslauf und Angaben über die bisherige Tätigkeit erwarten wir gerne unter Chiffre SBZ 812 an IVA AG, Postfach, 8035 Zürich.

Das Konsortium Motor Columbus / Itten + Brechbühl AG, Baden, als Totalübernehmer, schreibt im Rahmen über die Vergebung öffentlicher Arbeiten und Lieferungen unter den Fachfirmen zur Konkurrenz aus.

Für die Submission gelten folgende Daten:

**Auflage ab:** 2. Juni 1975  
**Eingabetermin:** 27. Juni 1975  
**Offeneröffnung:** 1. Juli 1975

## Kantonsspital Baden

Spitaltrakt: Propangasnetz

Umgebung: Erdarbeiten Parking  
Baumeisterarbeiten Parking  
Vorfabrikation Parking  
Lüftungsanlage Parking  
Aussenbeleuchtung

Personalwohnungen P2: Boden- und Wandbeläge in Textilien und PVC  
Malerarbeiten

Personalhäuser P3+P4: Baumeisterarbeiten

Wäscherei: Heizungsinstallation  
Lüftungsanlage  
Sanitäre Installationen

Notspital: Medizinalgasanlage

Die Pläne und Bedingungen können beim bauleitenden Konsortium Motor Columbus / Itten + Brechbühl AG, Gebäude Hotel Linde, 1. St., Mellingerstrasse 22, ab Aufgagedatum, 2. Juni 1975, während 14 Tagen zwischen 14 und 16 Uhr eingesehen werden, wo auch die Offertformulare abzuholen sind.

Die Offertformulare sind verschlossen bis spätestens am Eingabetag, 27. Juni 1975, 18 Uhr, beim Konsortium Motor Columbus/Itten+Brechbühl AG, Parkstrasse 27, 5401 Baden, abzugeben.

Die Umschläge der Offerteingaben sollen die Bezeichnung der Objekte sowie der offerierten Leistung aufweisen.

## Routinierter Bauleiter

(Bautechniker HTL, 36) sucht auf den 4. August 1975, evtl. früher, neuen Wirkungskreis, evtl. auch Teilzeiteinsatz, sowie Pauschalübernahme, weil Grossprojekt zu Ende geht.

Offerten unter Chiffre SBZ 795, an IVA AG, Postfach, 8035 Zürich

## Bauleiter-Bauführer

mit langjähriger Erfahrung vor allem im Spitalbau, versiert in allen Sparten von KV bis Bauabrechnung sucht nach Abschluss einer Baustelle neuen Wirkungskreis.

Offerten unter Chiffre SBZ 780 an IVA AG, Postfach, 8035 Zürich.

## Ingenieur-Techniker HTL

30 Jahre alt, mit mehrjähriger In- und Auslanderfahrung in Stahlbeton, Kanalisation, Abwasserreinigung und Strassenbau, sucht auf 15. Juli verantwortungsvolle Stelle in Ingenieurbüro oder Unternehmen.

Offerten unter Chiffre SBZ 794 an IVA AG, Postfach, 8035 Zürich.

Vielseitiger, talentierter

## dipl. Architekt ETHZ

(29) sucht Aufträge in freier Mitarbeit, evtl. feste Stelle.

Offerten unter Chiffre SBZ 802 an IVA AG, Postfach, 8035 Zürich.

## Dipl. Architekt ETH

mit mehrjähriger Praxis auf allen Gebieten sucht neuen Wirkungskreis, vorzugsweise im Raume Winterthur, Zürcher Oberland.

Offerten unter Chiffre SBZ 803 an IVA AG, Postfach, 8035 Zürich.

## Architekt-Techniker HTL

37 Jahre, mit über 14jähriger Erfahrung in Industrie-, Verwaltungs-, Wohnungs- und Schulhausbau, an selbständiges Arbeiten gewöhnt, sucht auf 1. August 1975 oder später interessante Stelle für Projektplanung und Bauausführung. Raum Basel bevorzugt, evtl. Zürich oder Bern.

Offerten unter Chiffre SBZ 806 an IVA AG, Postfach, 8035 Zürich.

## Hochbauzeichner-Bauführer

(38) mit langjähriger Praxis und umfangreicher beruflicher Erfahrung in Entwurf, Planung und Ausführung. Wünsche verantwortungsvolle Stelle als Bauleiter in Architekturbüro oder GU.

Offerten unter Chiffre SBZ 807 an IVA AG, Postfach, 8035 Zürich.

## Hochbau

### Bauführer/Bauzeichner

46jährig, mit Auslanderfahrung, sucht auf 1. Juli 1975 neuen Wirkungskreis, vorzugsweise Region Basel und Umgebung.

Offerten unter Chiffre SBZ 808 an IVA AG, Postfach, 8035 Zürich.

## Bauführer

(Hochbauzeichner, 30 Jahre) sucht neue Beschäftigung.

10jährige Erfahrung in Planung, Devisierung und Bauführung von Geschäftshäusern, Wohnbauten usw.

Offerten unter Chiffre SBZ 810 an IVA AG, Postfach, 8035 Zürich.

## Bauleiter-Bauführer

47jährig, sucht neuen Wirkungskreis wie örtliche Bauleitung, Devisierung, Abrechnung usw., evtl. freie Mitarbeit.

Offerten unter Chiffre SBZ 811 an IVA AG, Postfach, 8035 Zürich.

## Ingenieurin/Zeichnerin

sucht neue Stelle, Raum Zürich/Baden, im Bereich der Devisierung, Abrechnung, in Verwaltung oder Architekturbüro.

Offerten unter Chiffre 40 965 an IVA AG, Postfach, 8035 Zürich.

Bestausgewiesener

## Bauführer

mit 20jähriger Erfahrung in Industriebau, Wohnungsbau, Bürogebäuden und Spitalbau. Absolut selbständig und zuverlässig in Terminplanung, Kostenvoranschlag, Bauleitung und Abrechnung, sucht neuen Wirkungskreis.

Offerten unter Chiffre SBZ 814 an IVA AG, Postfach, 8035 Zürich.

## Dipl. Kulturingenieur ETH

27 Jahre, mit Geometer-Patent, sucht auf August Stelle auf dem Gebiet Infrastruktur-, Orts-, Regionalplanung oder Melioration/Vermessung. Raum Zürcher Oberland, Zürich oder Winterthur.

Offerten unter Chiffre SBZ 817, IVA AG, Postfach, 8035 Zürich.

## Student HTL

5. Semester ATZ, Hochbau, sucht Stelle als Praktikant, ganz- oder halbtags, in Architekturbüro in der Region Zürich. Minimale finanzielle Ansprüche!

Bitte schreiben Sie an D. Agelopoulos, Neptunstrasse 8, 8032 Zürich.

Kleines Ingenieurbüro in Zürich 8 sucht

## Bauingenieur

mit Kenntnissen und Praxis in Grundbau und Bodenmechanik.

Eilofferten unter Chiffre SBZ 816 an IVA AG, Postfach, 8035 Zürich.

## Architekt-Techniker HTL

29jährig, mit Praxis in Industriebau (Stahl-, Stahlbetonbau), Hochregallagerbau, Produktions- und Lagerhallen. Sprachen: Deutsch und Französisch (in Wort und Schrift), gute Englischkenntnisse, sucht verantwortungsvolle und entwicklungsfähige Stelle im In- oder Ausland.

Offerten unter Chiffre SBZ 804 an IVA AG, Postfach, 8035 Zürich.

## Tiefbauingenieur

Ich bin Schweizer, 34 Jahre, Fremdsprachen: Englisch, Französisch- und Italienischkenntnisse. Per September 1975 oder nach Vereinbarung suche ich eine Stelle als

## Bauführer

in einer Unternehmung oder Bauleitung im In- oder Ausland. Ich bringe mit mehrjährige Unternehmungserfahrung in allen Sparten des Spezialtiefbaus, Projektierungserfahrung im Stahlhochbau und im Bau von Kanalisationen.

Mein Hauptanliegen ist rationelle und wirtschaftliche Arbeitsabwicklung. Kontaktaufnahme erbeten unter Chiffre SBZ 813 an IVA AG, Postfach, 8035 Zürich.

Gesucht für unsere Tiefbauabteilung

## Bauingenieur ETH und Bauingenieur-Techniker HTL

mit ein- bis zweijähriger Praxis.

Handschriftliche Offerten mit Lebenslauf, Referenzen und Eintrittstermin unter Chiffre SBZ 801 an IVA AG, Postfach, 8035 Zürich.

Gesucht erfahrener

## Bauführer

für die Uebernahme der örtlichen Bauführung eines grösseren landwirtschaftlichen Bauobjektes in Zell LU.

Bewerbungen sind erbeten unter Chiffre SBZ 809 an IVA AG, Postfach, 8035 Zürich.

Initiativer

## Architekt-Bauleiter

mit besten Referenzen, sucht Uebernahme grösserer Baustelle, absolut selbständig in Bauleitung und Planbearbeitung.

Offerten bitte unter Chiffre SBZ 805 an IVA AG, Postfach, 8035 Zürich.

# Wir sind es gewohnt, unsere Rista-Kunden zu verwöhnen



der wirtschaftliche  
Armierungsstahl

**z.B. mit** gerichteten  
Stäben  
in jeder  
gewünschten  
Länge

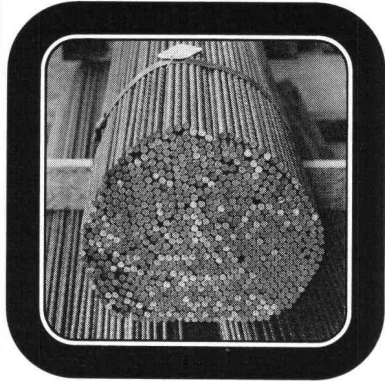

**z.B. mit** grossen  
Ringern  
(bis 2000 kg)  
für rationellere  
Verarbeitung

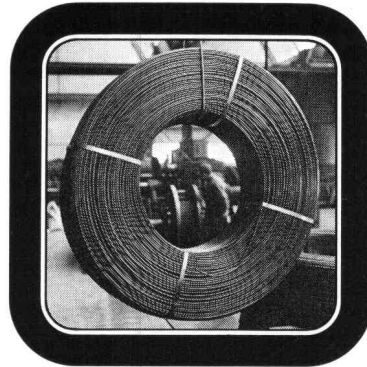

**z.B. mit** geschweissten  
Elementen  
für rasches und  
sicheres Armieren

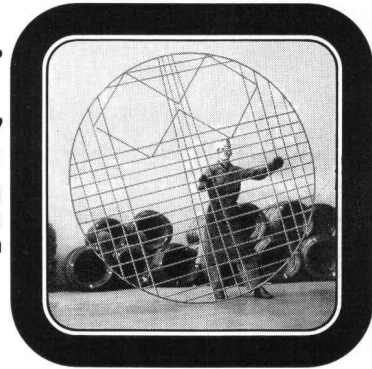

**und mit** pünktlichen Lieferungen  
zur Erhaltung Ihrer guten Laune!

★ Verlangen Sie unsere fi-Rista-Dokumentation!



Drahtwerke Fischer AG, 5734 Reinach AG, Tel. 064 71 15 55

## FISCHER REINACH



# **Betonstrassen sind helle Strassen!**

**Helligkeit heisst Sicherheit,  
das geht über alles**

**Auskunft und Beratung:  
BETONSTRASSEN AG,  
5103 Wildegg**