

**Zeitschrift:** Schweizerische Bauzeitung  
**Herausgeber:** Verlags-AG der akademischen technischen Vereine  
**Band:** 93 (1975)  
**Heft:** 34

## **Werbung**

### **Nutzungsbedingungen**

Die ETH-Bibliothek ist die Anbieterin der digitalisierten Zeitschriften. Sie besitzt keine Urheberrechte an den Zeitschriften und ist nicht verantwortlich für deren Inhalte. Die Rechte liegen in der Regel bei den Herausgebern beziehungsweise den externen Rechteinhabern. [Siehe Rechtliche Hinweise.](#)

### **Conditions d'utilisation**

L'ETH Library est le fournisseur des revues numérisées. Elle ne détient aucun droit d'auteur sur les revues et n'est pas responsable de leur contenu. En règle générale, les droits sont détenus par les éditeurs ou les détenteurs de droits externes. [Voir Informations légales.](#)

### **Terms of use**

The ETH Library is the provider of the digitised journals. It does not own any copyrights to the journals and is not responsible for their content. The rights usually lie with the publishers or the external rights holders. [See Legal notice.](#)

**Download PDF:** 13.03.2025

**ETH-Bibliothek Zürich, E-Periodica, <https://www.e-periodica.ch>**

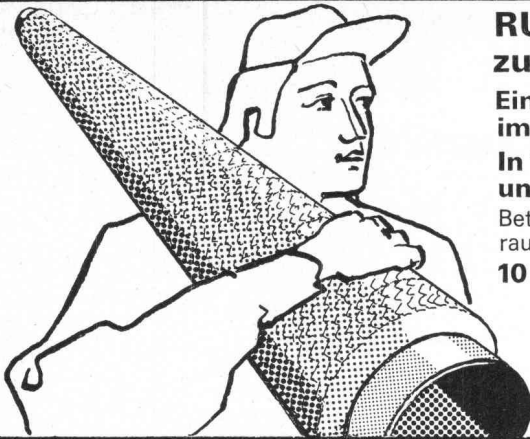

## RUTZ bringt das fertige Kamin zur Einbaustelle

Eine Chromnickelstahl-Konstruktion im Baukastensystem.

In 1–2 Tagen montiert und betriebsbereit.

Beträchtlich raumsparend, gasdicht, rauchdicht, versottungssicher.

10 Jahre Voll-Garantie.

**Rutz + Co., 8153 Rümlang**

Kamin-Neubau, -Umbau, -Sanierung.

Wibachstr. 3, Postfach  
Telefon 01 - 817 93 11/12

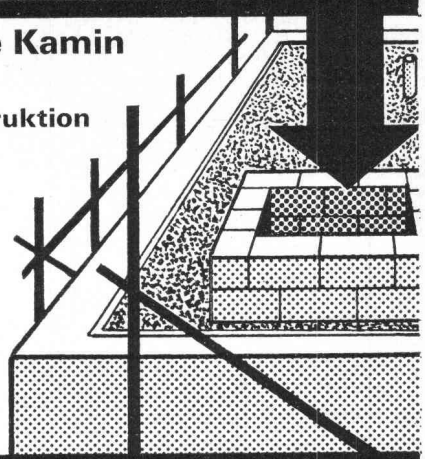

# WEGWEISEND!

- Rinnsteine
- Bundsteine
- Trottoirrandsteine
- Brückensteine
- Inselsteine
- Gartenplatten
- Weichgruben-Einfassungen

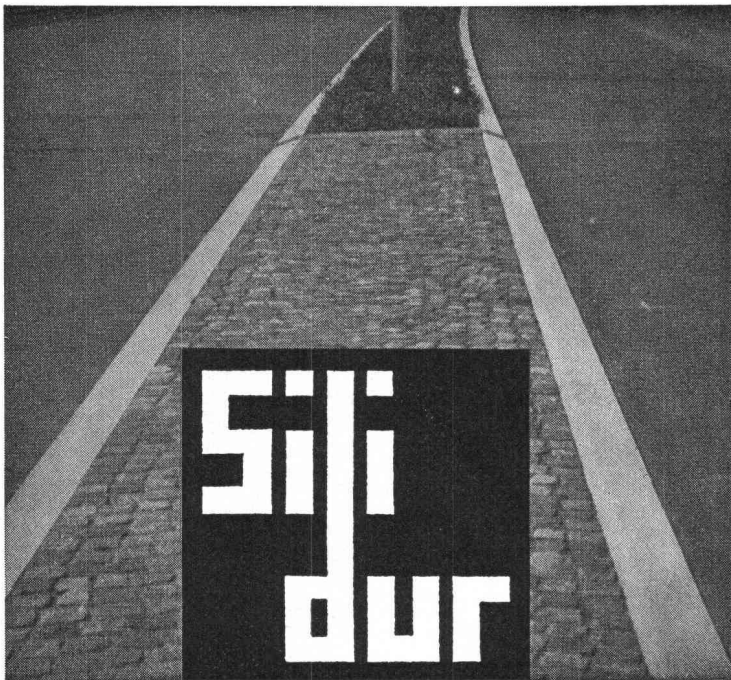

## STEINER SILIDUR AG 8450 Andelfingen

☎ 052 / 41 10 21

## Formstein AG Rubigen 3113 Rubigen

☎ 031 / 92 85 44

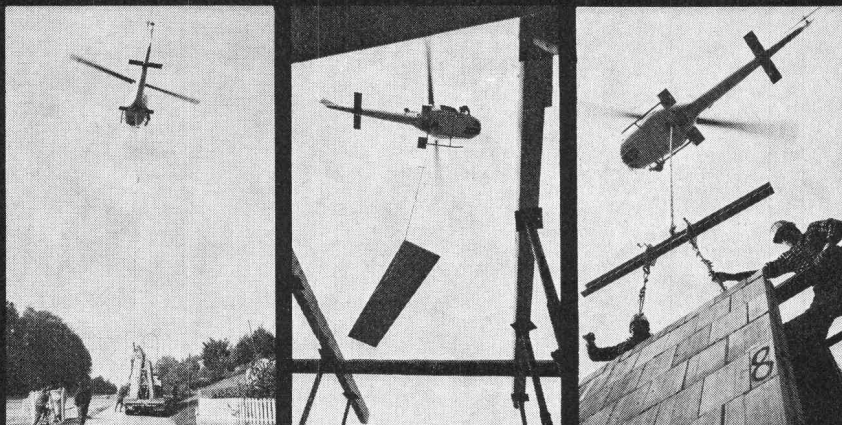

## Heliswiss, ideal für den Elementbau

Niemand versetzt vorgefertigte Bauelemente schneller und zuverlässiger als der Helikopter von Heliswiss.

**Heliswiss**

Schweizerische Helikopter AG, 3123 Belp  
Telefon 031 81 33 11, Telex 32 540

# Wer macht was?

## SBZ-Fachfirmenverzeichnis

### Abdichtungen

RENESCO  
René Schmid & Co. AG  
8112 Otelfingen, 056 / 74 01 71  
Tonet AG, 4657 Dulliken  
Tel. 062 / 35 41 41, Telex 68195

### Abfallzerkleinerer

W. Eckold AG, 7202 Trimmis  
Maschinenfabrik, 081 / 27 24 34

### Alufenster

Elemetal AG, 3604 Thun  
Beatusstr. 6, Tel. 033 / 23 41 44

### Apparatebau

Rymann AG, 5502 Hunzenschwil  
Tel. 064 / 47 22 63

### Architekturmodelle

Modellbau Beck  
8450 Andelfingen, 052 / 41 25 57  
H. Schalk, 8050 Zürich  
Siewerdstr. 99, Tel. 01 / 46 62 11  
Zaborowsky, 8001 Zürich  
Neumarkt 10, Tel. 01 / 34 22 16

### Auflager- und Fahrbahn- übergänge

im Hoch-, Tief- und Brückenbau  
Mageba SA, 8057 Zürich  
Irchelstr. 18, Tel. 01 / 26 67 36

### Betonbohren, -fräsen, -pressen, -brennen, hydr. Sprengen

bft Betonfräs-Technik AG  
Lohwiesstrasse 24  
8123 Ebmatingen, 01 / 971 971  
Diamantbohr AG, 5001 Aarau  
Aarau 064 / 43 30 30  
Basel 061 / 22 61 08  
Zürich 01 / 77 28 94

W. Hasler & Co., 9630 Wattwil  
Tel. 074 / 7 29 73

### Bewehrte Erde (Terre armée)

BEVAC, Marcel Grangier  
1033 Cheseaux, 021 / 91 10 86

### Blachen

Stamm AG, 8193 Eglisau  
Tel. 01 / 96 50 51, Telex 53483

### Doppelparksysteme

Mageba SA, 8057 Zürich  
Irchelstr. 18, Tel. 01 / 26 67 36

### Drahtseile

Fatzer AG, 8590 Romanshorn  
Tel. 071 / 63 12 32  
Schweiz. Seil-Industrie AG  
8201 Schaffhausen  
Tel. 053 / 5 42 41, Telex 76498  
Bahn-, Bau- und Industrie-  
drahtseile

### Elektronische Daten- verarbeitung

Arithma AG, 8005 Zürich  
Tel. 01 / 44 55 60  
Grosscomputer-Rechenzentrum  
DIGISTAT AG, 8023 Zürich  
Schützengasse 10, 01 / 27 52 95  
Elektronische Berechnungen  
in der Statik  
Digital AG, 8050 Zürich  
Baumackerstr. 24, 01 / 46 77 60  
DATASTATIC AG, 8034 Zürich  
Dufourstr. 155, Tel. 01 / 55 19 50

### Fahrgerüste (Rollgerüste)

Rogeba Inter SA  
5453 Busslingen, 056 / 96 21 41

### Falttüren

Lienhard Söhne AG, 8038 Zürich  
Albisstr. 131, Tel. 01 / 45 12 90

### Faltwände

Rosconi AG, 5610 Wohlen  
Tel. 057 / 6 49 00 / 6 77 15

### Fassadenplanung

Metallbau-Planung J. F. Meyer  
6004 Luzern, Mariahilfsgasse 3  
Tel. 041 / 23 21 67

### Fertigbauten

Variel AG, 5612 Villmergen  
Wohlerstr., Tel. 057 / 6 41 42

### Flachdachabdichtungen

Tonet AG, 4657 Dulliken  
Tel. 062 / 35 41 41, Telex 68195

### Förderanlagen

Suter-Strickler Sohn AG  
8810 Horgen, Tel. 01 / 725 26 24

### Garderobeneinrichtungen

Rosconi AG, 5610 Wohlen  
Tel. 057 / 6 49 00 / 6 77 15

### Holzschutzmittel

Dr. R. Maag AG, 8157 Dielsdorf  
Tel. 01 / 94 12 55  
Color xex, Xerotin, Xylosan

### Injektionen

RENESCO  
René Schmid & Co. AG  
8112 Otelfingen, 056 / 74 01 71

### Kanal- und Rohrreinigung

Rohr-Reinigungs-Service AG  
ZH 01 / 53 02 25, BS 061 / 98 38 17  
BE 031 / 91 74 54,  
SG 071 / 54 24 66

### Küchen

Veriset AG, 6037 Root  
Tel. 041 / 91 06 60  
Büro Zürich 01 / 62 99 48

### Kunststeine

Marmor- und Mosaikwerke  
Baldegg AG, 6283 Baldegg  
Kunststeinwerke, 041 / 88 10 54

### Kunststoffbeschichtungen

H. Manser, 8832 Wollerau  
Verenastr. 31, Tel. 01 / 76 57 79

### Lichtplatten, -kuppeln und -elemente

Scobalit AG, 8303 Nürensdorf  
Tel. 01 / 836 79 71

### Mauerentfeuchtungen

SAP Baustoffe + Bauchemie AG  
9306 Freidorf, Tel. 071 / 48 15 45  
RENESCO  
René Schmid & Co. AG  
8112 Otelfingen, 056 / 74 01 71

### Mess- und Kontrollgeräte

BEVAC, Marcel Grangier  
1033 Cheseaux, 021 / 91 10 86

### Metallbau

Ernst Schweizer AG, 8047 Zürich  
Tel. 01 / 52 69 10 — Werk:  
8908 Hedingen, Tel. 01 / 99 60 22  
Metallfassaden, Metallfenster,  
Metalltüren, Schutzraum-  
bauteile, normierte Bauteile

### Metall-Normtüren

Brander AG, 8162 Steinmaur  
Tel. 01 / 94 13 97

### Müllverdichtungsanlagen

Mageba SA, 8057 Zürich  
Irchelstr. 18, Tel. 01 / 26 67 36

### Nass- und Trockenkühler

Balcke-Dürr AG  
Vertretung in der Schweiz:  
Dipl. Ing. Max G. Olivier & Co.  
8032 Zürich, Merkurstr. 36

### Natursandsteine

J. u. A. Kuster, Steinbrüche AG  
8807 Freienbach SZ, 01 / 76 25 25

### Oelbrenner

**Oelfeuerungsanlagen**  
ELECTRO-OIL Oelbrenner AG  
8050 Zürich, Siewerdstrasse 95  
Telefon 01 / 48 53 56

### Profilbleche

Elemetal AG, 3604 Thun  
Beatusstr. 6, Tel. 033 / 23 41 44

### Pumpen

K. Rüttschi AG, Pumpenbau  
5200 Brugg, Tel. 056 / 41 04 55  
Schäppi Pumpenservice  
8003 Zürich  
Gertrudstr. 24, Tel. 01 / 23 48 23

### Regale

Hupfer-Regale, 8040 Zürich  
Badenerstr. 330/334, 01 / 44 66 25

### Schalungen

Cotub AG, 8954 Geroldswil  
Tel. 01 / 88 77 34 / 35  
Hochleistungsschalung  
TOP-Cotub

### Schieb- und Stapelwände

Rosconi AG, 5610 Wohlen  
Tel. 057 / 6 49 00 / 6 77 15

### Schränke

Veriset AG, 6037 Root  
Tel. 041 / 91 06 60  
Büro Zürich 01 / 62 99 48

### Software Engineering

ASI Products AG, 8048 Zürich  
Rautistr. 58, Tel. 01 / 52 47 33

### Sonnenschutz

Perltex AG, 6003 Luzern  
Hirschengraben 41  
Tel. 041 / 23 27 33  
SUN-X-Glasbeschichtung

### Spritzkabinen

Fröhlich Spritzkabinen- und  
Apparatebau, 5524 Niederwil  
Tel. 057 / 6 57 57 / 58

### Storenstoffe

H. Engler & Co. AG  
5430 Wettingen, Dorfstr. 37  
Tel. 056 / 26 06 24

### Tanksanierungen, -neuanlagen

P. Bürgin, Generalunternehmung  
8050 Zürich, Tel. 01 / 46 27 75

### Teppiche

Stamm AG, 8193 Eglisau  
Tel. 01 / 96 50 51, Telex 53483

### Tore

Bator AG  
3360 Herzogenbuchsee  
Tel. 063 / 5 28 42  
Fall-, Schiebefall-, Schiebetore,  
Automaten-Steuerungen

### Trenn- und Filtermatten

Dolder AG, techn. Abteilung  
4000 Basel 4, Tel. 061 / 43 66 00

### Trennwände vollflexibel

Bator AG  
3360 Herzogenbuchsee  
Tel. 063 / 5 28 42  
Mobile Trennwände in schall-  
hemmender Ausführung  
30—45 db

### Türen

Veriset AG, 6037 Root  
Tel. 041 / 91 06 60  
Büro Zürich 01 / 62 99 48

### Vliese für Tiefbau

Isliker & Co. AG, 8050 Zürich  
Ringstr. 72, Tel. 01 / 48 31 60

### Wasserdichte Türen

Tuchschmid AG  
8500 Frauenfeld, 054 / 7 24 71

**Weshalb bietet die Pensionskasse SIA STV BSA FSAI eine gute Alternative für Ihre Personalvorsorge?**

Die **Pensionskasse SIA STV BSA FSAI** ist

- eine **Selbsthilfeeinrichtung** der technischen Verbände mit
- Selbstverwaltung (paritätische Zusammensetzung der Organe aus angeschlossenen Arbeitgebern und versicherten Mitarbeitern); dies bedeutet
- die vollumfängliche Erhaltung der Gewinne zugunsten der Versicherten

**Ziel:** lückenlose Alters-, Hinterbliebenen- und Invalidenvorsorge für die Angehörigen der technischen Verbände\*

- **Sicherheit:** versicherungstechnischer Aufbau und laufende Beratung durch neutrale Experten; Rückversicherung bei 6 schweizerischen Versicherungsgesellschaften; Geschäftsführung und Anlage der Vorsorgemittel durch eine der grössten und angesehensten Treuhandgesellschaften der Schweiz mit Spezialisten auf allen Gebieten.

\* Die Mitgliedschaft kann aber auch bei Berufswechsel beibehalten werden!

Fordern Sie weitere Informationen an:

**Pensionskasse  
SIA STV BSA FSAI  
3001 Bern  
Bärenplatz 2, Postfach 2613  
Telefon 031 / 22 03 82**

Bitte informieren Sie mich weiter:

Name: \_\_\_\_\_

Strasse: \_\_\_\_\_

Plz., Ort: \_\_\_\_\_

## PASSAVANT

Kleinabscheider 0,5—10 l/s aus Guss, Kunststoff und Stahlblech

## Fett-, Öl- und Benzinabscheider

Grossabscheider 25—500 l/s in Orts- oder Fertigstahlbetonbauweise

mit und ohne selbsttätigem Schwimmerabschluss, aut. Ölüberlaufrinne, Alarmanlagen usw.

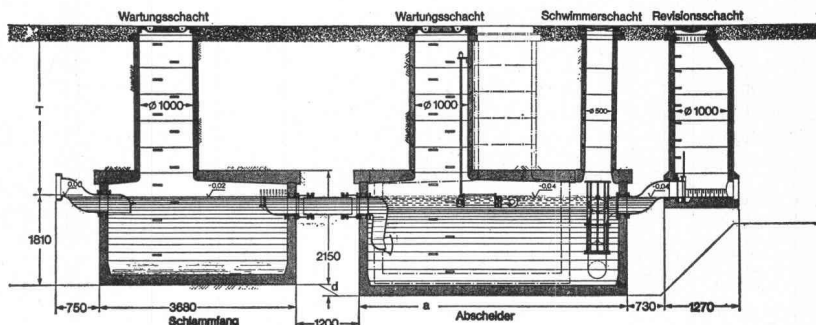
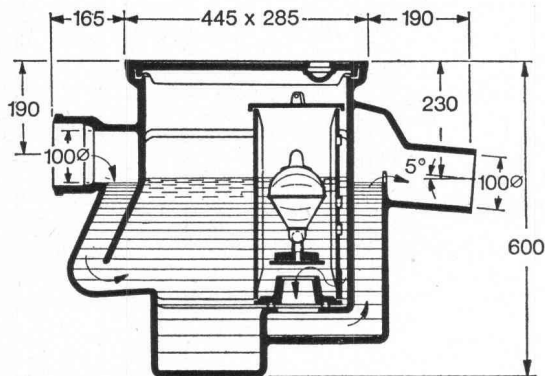

Verlangen Sie unsere ausführlichen Unterlagen.

Einbau- und Bemessungsgrundlagen bei:

**Werner Maag  
8032 Zürich  
Zeltweg 44  
Tel. 01/32 75 80**

SBZ 3a

Adresse: \_\_\_\_\_

# Norm-Türen

montiert und unmontiert, mit oder ohne Stahlzargen.  
Folienbeläge aller Art. Mobile Trennwände.  
Beachten: Türfälze ummantelt.

Prospekte verlangen!

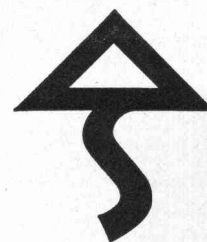

**Theodor Schlatter & Co. AG**

9000 St. Gallen, Wassergasse 24, Telefon 071 / 22 74 01

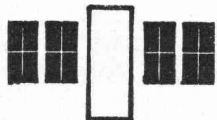

**A. Neururer-Wismer  
Fensterfabrik**

8048 Zürich  
Freihofstrasse 1/3

- Doppelverglasungsfenster
- Isolierverglasungsfenster
- Holz-, Metallfenster

Für Umbau, Neubau und Altbau.  
Haben Sie ein Problem,  
so rufen Sie uns an.  
Telefon 01 / 52 63 45



**BODENHEIZUNGEN**

**DERIA-DESTRA AG für Strahlungswärme**

CH-8132 EGG-ZÜRICH

Zelgmatt 38

Tel. (01) 86 13 50

fi-Rista Rippenstahl  
acier à nervures  
fi Rista

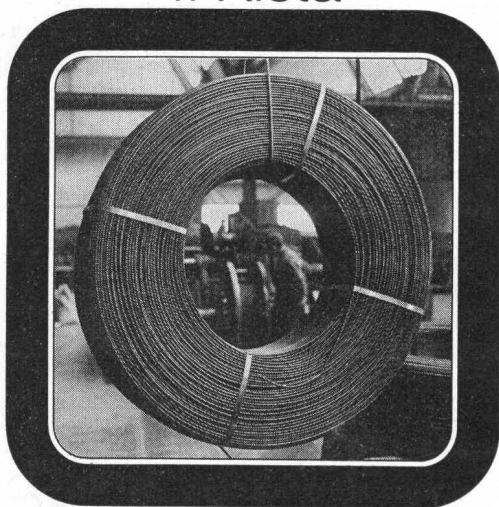

Drahtwerke/Tréfileries  
Fischer AG  
CH-5734 Reinach AG  
Tel. 064 71 15 55

**FISCHER REINACH**

Höchste Festigkeit

**BOX & ULTRA  
MONTEFORNO**

Stahl- und Walzwerke AG Bodio/TI

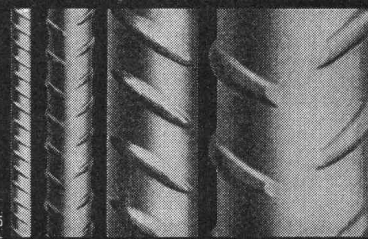

**Aufzugtreppe**

**Grösste Vorteile  
auf kleinstem Raum**

Mod. 1 75/150

Mod. 3 70/130 (evtl. 65/120)

**Feldmann + Co. AG, Holzbau**

**3250 Lyss** Telefon 032 / 84 11 84

COMPTOIR SUISSE, Halle 1, Stand 54

armierte Schleuderrohre

**superbeton superbeton sup**

AG HUNZIKER S.A.



# Stellen- und Gelegenheits-Anzeigen

## Tarif

Stellenangebote und Ausschreibungen			Ermässigte Preise für Stellengesuche		
1/1 Seite	185 x 259 mm	Fr. 860.—	1/6 Seite	185 x 40 mm	1/12 Seite 90 x 40 mm Fr. 75.—
1/2 Seite	185 x 128 mm			90 x 84 mm Fr. 175.—	
	90 x 259 mm	Fr. 450.—	1/8 Seite	185 x 28 mm	1/16 Seite 90 x 28 mm Fr. 54.—
1/3 Seite	185 x 84 mm	Fr. 310.—		90 x 60 mm Fr. 135.—	
1/4 Seite	185 x 60 mm		1/12 Seite	90 x 40 mm	Fr. 92.—
	90 x 128 mm	Fr. 240.—			1/24 Seite 90 x 18 mm Fr. 38.—

Chiffregebühr Fr. 4.—, Ausland Fr. 6.—.

**IVA AG für internationale Werbung, 8035 Zürich**  
Beckenhofstrasse 16, Tel. 01 / 26 97 40, PC 80-32735

Filialen:  
1004 Lausanne, 19, av. de Beaulieu, Tel. 021 / 37 72 72  
1206 Genève, 24, av. de Champel, Tel. 021 / 47 41 10

Anzeigenschluss: Mittwoch der Vorwoche, 10 Uhr.

**Für Stellensuchende empfehlen wir ein 3-Monats-Abonnement auf die Schweiz. Bauzeitung (Fr. 33.—, Ausl. Fr. 37.—, rund 13 Hefte)**

Ingenieurbüro sucht für seine Strassenbauabteilung einen

### Vermessungsingenieur

oder

### Vermessungstechniker HTL

mit guten französischen Sprachkenntnissen für Vermessungsarbeiten in Nordafrika.

Ihre Bewerbung mit Angaben über die bisherige Tätigkeit und den möglichen Eintrittstermin erwarten wir gerne unter Chiffre 24-975100 an Publicitas, 6601 Locarno.

Wir sind ein mittelgrosses Architekturbüro im Raum Zürich mit anspruchsvollen und abwechslungsreichen Aufträgen und suchen einen ausführenden

### Architekten ETH oder Techniker HTL

per sofort oder nach Uebereinkunft.

Interessenten sind gebeten, sich mit den üblichen Unterlagen (Zeugnisse, handschriftlicher Lebenslauf) zu melden unter Chiffre SBZ 918 an IVA AG, Postfach, 8035 Zürich.



**Stump BOHR AG**

Mühlebachstrasse 20 8032 Zürich

sucht

### Bauingenieur-Techniker HTL

als Bauführer in Ankerabteilung. Falls erwünscht, ist späterer Einsatz im Ausland möglich.

Folgende Voraussetzungen sollten wenn möglich erfüllt sein:

- Alter: 28—35 Jahre
- Erfahrung im Kalkulationswesen und in der praktischen Bauführung im allgemeinen, vertiefte Kenntnisse in Bodenmechanik und Maschinentchnik.
- Sprachen: Deutsch, Französisch, etwas Italienisch
- begeisterungsfähig, verhandlungsgewandt

Offerten mit den üblichen Unterlagen senden Sie bitte zu Händen von Herrn H. Stump

### Die Abteilung für Landwirtschaft des. Eidg. Volkswirtschaftsdepartements

sucht einen

### Kulturingenieur

für das Meliorationswesen.

#### Aufgaben:

- Behandlung von Beitragsgesuchen für Bodenverbesserungen
- Prüfung und Genehmigung von Bauprojekten
- Ausarbeitung von Vorlagen für die Zusicherung von Bundesbeiträgen

#### Anforderungen:

- Hochschulstudium als Kulturingenieur mit mehrjähriger Erfahrung auf dem Gebiet des landwirtschaftlichen Meliorationswesens
- Sinn für Planung und Wirtschaftlichkeit von Investitionen
- Sprachen: Deutsch und Französisch

Bewerbungen sind zu richten an die Abteilung für Landwirtschaft EDV, Personaldienst, 3003 Bern, Telefon 031 / 61 26 61 oder 61 25 20.



sucht per sofort oder nach Vereinbarung für Projektierung und Ausführung von Industriebauten (GU)

## Architekt-Techniker

Ein fähiger Mitarbeiter mit Praxis und Verhandlungstalent findet bei uns eine interessante Dauerstelle.

Bitte telefonieren Sie uns (intern 12), damit wir eine Besprechung mit Ihnen vereinbaren können.

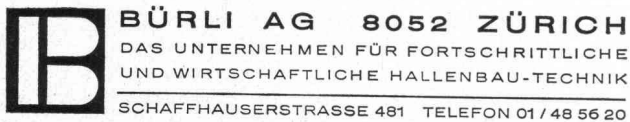

Groupe international cherche pour la Côte d'Ivoire

## ingénieur diplômé

pour poste cadre, responsable de la réalisation technique de projets de construction. De préférence ingénieur g. c. avec grande expérience bâtiment et installations (si possible en Afrique).

Contrat 2 ans — Villa à disposition — Rémunération en fonction de l'expérience et responsabilité.

Veillez faire offre avec c. v. sous chiffre SBZ 922 à IVA AG, case postale, 8035 Zurich.

Grösseres Ingenieurbüro auf dem Platz Zürich mit anspruchsvollen Bauaufgaben im Industrie-, Brücken- und Hochbau sucht

## dipl. Bauingenieur ETH

als selbständigen Sachbearbeiter.

### Erfordernisse:

- mindestens zwei Jahre Praxis in Ingenieurbüro
- Idealalter 27 bis 32 Jahre
- gute Sprachkenntnisse in Deutsch und Englisch

### Wir bieten:

- breites Aufgabenspektrum
- fortschrittliche Arbeitsbedingungen

Schriftliche Bewerbungen sind zu richten unter Chiffre SBZ 885 an IVA AG, Postfach, 8035 Zürich.

## Mandar Dienstleistungen AG

Vermittlung von qualifiziertem Personal

Für Uebersee-Einsatz während mindestens 2—3 Jahren suchen wir

## dipl. Architekten ETH/EPF

mit Erfahrung im modernen Hochbau (Geschäftshäuser, Hotels usw.). Idealalter 27 bis 35 Jahre. Gute Englischkenntnisse erforderlich. Für überdurchschnittlichen Bewerber ungewöhnliche Karrieremöglichkeiten. Volle Diskretion zugesichert.

Schriftliche Offerten mit Lebenslauf und Referenzen an Mandar Dienstleistungen AG, Postfach 56, 8029 Zürich.

Versiertes Generalplanungsbüro sucht für die Planung und Durchführung mehrerer Krankenhausprojekte im Mittleren Osten per sofort interessierte

## Architekten und Ingenieure

Die Planungsarbeiten werden im Raum Zürich durchgeführt.

Angebote von in der Spitalplanung und -durchführung erfahrenen Architekten und Ingenieuren mit perfekten Englischkenntnissen, mit Gehaltsvorstellungen, erbeten unter Chiffre SBZ 912 an IVA AG, Postfach, 8035 Zürich.

## Architekten!

Bestimmt ist es für Sie in der heutigen Situation notwendig, die Vorteile einer freien, nur objektgebundenen Mitarbeit zu sicheren Konditionen neu zu bewerten!

Ich empfehle mich als Arch.-Techn. HTL, dipl. Baumeister für **örtliche Bauleitungen** im Raume Innerschweiz zu sehr günstigen Bedingungen.

Offerten sind erbeten unter Chiffre M 5-1211 an Bucher Annoncen, Zürichstrasse 3, 6000 Luzern.

Ingenieurbüro sucht für Nationalstrassenbaustelle in der Innerschweiz

## Bauingenieur

### Aufgaben:

Bauleitung von interessanten Brücken- und Trasseebauten.

Offerten unter Chiffre J 901162-05 an Publicitas, 3001 Bern.

Architekturbüro/Generalunternehmen im Kanton Aargau sucht per sofort

## dipl. Architekt ETH

für alle vorkommenden Arbeiten wie:  
**Zentrumsüberbauungen, Gesamtüberbauungen.**

Wir erwarten:

- die Fähigkeit, Mitarbeiter zu führen
- Verhandlungsgeschick

Wir bieten:

- Selbständigkeit
- den hohen Anforderungen entsprechende Entlohnung

Schriftliche Bewerbung mit den erforderlichen Unterlagen sind erbeten unter Chiffre OFA 15862 WO an Orell Füssli Werbe AG, 5610 Wohlen.

## Wir suchen

Kontakte mit leistungsfähigen

## Lieferanten

Im Frühjahr 1976 eröffnen wir in **Bern**

## Bau- und Heimwerkermarkt mit Wohnbedarf und Gartencenter

Verkaufsfläche: etwa 7000 m<sup>2</sup>.

Interessierte Firmen melden sich bitte mit Unterlagen unter «Do it yourself», Postfach 50, CH-3422 Kirchberg BE, Schweiz.

## Büro für Marken-, Muster- und Modellschutz

berät sie in sämtlichen Fragen des Immaterialgüter- und des Wettbewerbsrechts und besorgt für Sie zuverlässig die Einholung und Begutachtung von Nachforschungsberichten betreffend neu zu hinterlegenden Marken, die Hinterlegung und Ueberwachung Ihrer Marken, Muster und Modelle sowie die Ausarbeitung von **Lizenz-, Zusammenarbeits-, Vertriebs- und Agenturverträgen.**

Lic. jur. P. C. Straub, Bellerivestrasse 34, Postfach 667  
8034 Zürich, Telefon 01 / 32 13 26

### Tiefbautechniker HTL

Schweizer, 34, Fremdsprachen: Englisch, etwas Italienischkenntnisse. Ich suche per sofort oder nach Vereinbarung eine Stelle als

## Bauführer

in einer Unternehmung in Zürich oder Winterthur.

Mehrjährige Unternehmungserfahrung in allen Sparten des Spezialtiefbaus sowie Projektierungserfahrung im Stahlbau und allgemeinen Tiefbau.

Kontaktnahme erbeten unter Chiffre SBZ 928 an IVA AG, Postfach, 8035 Zürich.

Ingenieurbüro auf dem Platz Zürich sucht

## Tiefbauzeichner

Anforderungen:

- exaktes und speditives Arbeiten
- Interesse an der Arbeit
- Teamgeist
- einige Jahre Praxis

Wir bieten Ihnen eine interessante Tätigkeit, neue Büros und einen sicheren Arbeitsplatz.

Ausführliche Bewerbungen sind zu richten unter Chiffre SBZ 927 an IVA AG, Postfach, 8035 Zürich.

Gesucht per sofort oder nach Uebereinkunft qualifizierter

## Ingenieur-Techniker HTL

in kleineres Team im Raume Ostschweiz. Sehr interessante Arbeiten Richtung Abwasserbau.

Offerten unter Chiffre SBZ 901 an IVA AG, Postfach, 8035 Zürich.

Gesucht für

## Devisierungen

von grösseren Bauvorhaben Baufachmann mit mehrjähriger Erfahrung.

Ausführung der Arbeiten in unserem Büro.

**Architekten R. Klemenz + F. P. Flubacher, dipl. Arch. SIA**  
8006 Zürich, Stampfenbachstrasse 67, Tel. 01 / 28 94 20 / 26 10 16



## ATELIER FÜR PERSPEKTIVISCHE ARCHITEKTURZEICHNUNGEN

DAVID-HESS-WEG 14, 8038 ZÜRICH, TELEFON 01 / 45 29 49

erstellt für Sie  
anspruchsvolle perspektivische Architekturzeichnungen  
für jeden Zweck

### Bauzeichner

sucht neuen Arbeitsplatz. 23jährig, bisherige Tätigkeit in Architektur- und Ingenieurbüro, evtl. auch als Hilfsbauführer.

Offerten sind erbeten unter Chiffre SBZ 914 an IVA AG, Postfach, 8035 Zürich.

### Baufachmann: Arch. Bauleiter

(39) mit Familie, seriös, überdurchschnittliche Arbeitskapazität, versiert in allen Sparten, qualifiziert, Referenzen sind auch da, sucht wegen AL durch Unverschulden sofort neuen verantwortungsvollen Job (Raum Zürich und Umgebung, evtl. weiter).

Offerten sind erbeten unter Chiffre SBZ 915 an IVA AG, Postfach, 8035 Zürich.

### Ingenieur-Techniker HTL

Diplom 1974, in ungekündigter Stellung, sucht neuen Wirkungskreis in Büro, Unternehmung oder Verwaltung.

Bisherige Praxis: Projektierung und Bauleitung von Strassen, Kanalisationen. Raum Solothurn wird bevorzugt.

Offerten erbeten unter Chiffre SBZ 909 an IVA AG, Postfach, 8035 Zürich.

### Dipl. Kulturingenieur ETH

27, mit Geometer-Patent, sucht auf September Stelle auf dem Gebiet Vermessung/Melioration oder Raumplanung.

Offerten erbeten unter Chiffre SBZ 910 an IVA AG, Postfach, 8035 Zürich.

### Dipl. Architekt ETH

32, zur Zeit im Ausland, sucht Stelle als Entwerfer oder Planer in der Schweiz.

Offerten sind erbeten unter Chiffre SBZ 911 an IVA AG, Postfach, 8035 Zürich.

### Dipl. Bauingenieur-Statiker

umfangreiche Erfahrung in Projektierung, Statik und Bearbeitung von grossen öffentlichen, gemeinnützigen und Industriebauten, sucht per sofort Stelle. Es kommt auch eine Auslandstelle in Frage.

Offerten sind erbeten unter Chiffre SBZ 916 an IVA AG, Postfach, 8035 Zürich.

### Ingenieur-Techniker HTL

30 Jahre, in ungekündigter Stellung, sucht neue, verantwortungsvolle Stelle im Raume Basel. Erfahrung: Statik im Eisenbeton-, Stahl- und Tiefbau.

Offerten unter Chiffre T 03-354046 an Publicitas, 4001 Basel.

### Bauingenieur ETH

28, mit Erfahrung, sucht in Region Zürich Stelle auf einem der folgenden Gebiete: Planung und Projektierung, Statik und Konstruktion, Unternehmung und Verwaltung.

Offerten erbeten unter Chiffre SBZ 920 an IVA AG, Postfach, 8035 Zürich.

Versierter

### Hochbauzeichner-Bauführer

35 Jahre, zur Zeit Stud. Phil. I UNI Zürich, sucht Arbeit in Planungs- oder Architekturbüro in der Region Zürich.

Tel. 60 31 69 ab 14.00 Uhr oder Offerten unter Chiffre SBZ 921 an IVA AG, Postfach, 8035 Zürich.

### Dipl. Bauingenieur ETH/SIA

mit Spezialkenntnissen auf den Gebieten Baugrundprospektion, Grundbau, Bodenmechanik, sucht Stelle, in der seine 7jährige Erfahrung nutzbringend anwendbar ist. Regionen: Bern, Biel. Stellenantritt: sofort oder nach Vereinbarung.

Offerten unter Chiffre SBZ 926 an IVA AG, Postfach, 8035 Zürich.

### Architekt-Techniker HTL

mit mehreren Jahren Praxis in der Ausführungsplanung, Ober- und Bauleitung, sucht anspruchsvolle Stelle, auch mit Auslandstätigkeit. Sprachkenntnisse F+E. Stellenantritt auf 1. 1. 1976 oder nach Vereinbarung.

Offerten bitte unter Chiffre SBZ 925 an IVA AG, Postfach, 8035 Zürich.

### Tiefbauzeichner

mit Kenntnis im Eisenbeton- und Stahlbau sucht Stelle auf 1. November oder nach Vereinbarung im Raume Zentral-, Inner- oder Nordostschweiz.

Offerten sind erbeten unter Chiffre SBZ 924 an IVA AG, Postfach, 8035 Zürich.

Junger, initiativer

### Ingenieur-Techniker HTL

mit Erfahrung im Eisenbeton- und Stahlbau sowie im allgemeinen Tiefbau sucht neue, ausbaufähige Stellung.

Offerten erbeten unter Chiffre SBZ 923 an IVA AG, Postfach, 8035 Zürich.

### Bauingenieur-Techniker HTL

30jährig, mit mehrjähriger Praxis in den Fachgebieten Massivbau, Wasserversorgungsanlagen, Sekundärstrassenbau und Vermessung sowie Erfahrung im Hochbauwesen sucht interessante Stelle in Ingenieurbüro, Unternehmung, Verwaltung oder branchenverwandtem Betrieb.

Sprachen: Deutsch und Englisch. Arbeitsort: In- oder Ausland.

Offerten sind erbeten unter Chiffre SBZ 919 an IVA AG, Postfach, 8035 Zürich.

Initiativer

### Bauführer/Hochbauzeichner

32j., in ungekündigter Stellung, sucht neuen, interessanten Wirkungskreis im Raum Zürich—Graubünden. Mehrjährige Erfahrung in Planung, Devisierung und Bauleitung.

Offerten sind erbeten unter Chiffre SBZ 882 an IVA AG, Postfach, 8035 Zürich.

Fabrikant vergibt Vertretung für

### Holzspielgeräte

Das neuartige, nach den **Richtlinien der Pro Juventute** entwickelte Baukastensystem eignet sich für alle Grössen von Spielplätzen.

Auskunft erteilt: **Telefon 01 / 25 29 07.**

An günstiger Lage in Zürich kann funktionstüchtiges, schönes

### Ingenieurbüro

mit sämtlicher Ausrüstung und evtl. Aufträgen abgetreten werden (allenfalls nur Einrichtung oder nur Räume). Separatteil könnte als Einzelzimmerwohnung dienen, zudem geräumiges Archiv/Abstellraum vorhanden. Angemessener Mietzins.

Auch sehr geeignet für kaufmännisch-technischen Betrieb oder Architekturbüro.

Interessenten wenden sich unter Chiffre SBZ 929 an IVA AG, Postfach, 8035 Zürich.

### Dipl. Bauingenieur ETH

sucht neue, selbständige Stelle mit interessanten Aufgaben, möglichst im Raum Zürich.

Erfahrungsgebiete in leitender Stellung:

- Brückenbau, Massivbau, Industriebau, Tiefbau (Projektierungsbüro Bauunternehmung)
- Spannbeton, Vorfabrikation, Materialtechnologie, Versuche (Entwicklungsabteilung Spezialfirma)

Offerten erbeten unter Chiffre SBZ 932 an IVA AG, Postfach, 8035 Zürich.

### Bautechniker HTL

(36) sucht neuen Wirkungskreis.

Es darf **ausgeglichener, initiativer Einsatz** vorausgesetzt werden. Architekturarbeiten für eine Bausumme von etwa Fr. 2 000 000.— könnten mitgebracht werden.

Offerten sind erbeten unter Chiffre SBZ 913 an IVA AG, Postfach, 8035 Zürich.

Ingenieurbüro sucht zu möglichst baldigem Eintritt einen selbständigen, erfahrenen

## Chef-Bauleiter

**dipl. Ingenieur oder Ingenieur-Techniker HTL**

für eine grössere, anspruchsvolle Strassenbaustelle in der Ostschweiz.

Die Stelle verlangt langjährige Erfahrung im Autobahn- und Strassenbau, Führungseigenschaften und Verhandlungsgeschick.

Wir bieten zeitgemässes Salär und fortschrittliche Sozialleistungen.

Wenn Sie glauben, die nötigen Voraussetzungen zu erfüllen, richten Sie bitte Ihre Bewerbung unter Chiffre SBZ 906 an IVA AG, Postfach, 8035 Zürich.

## Die Baudirektion des Kantons Zug

sucht zur Bearbeitung von Aufgaben des **Umweltschutzes** einen

## Ingenieur

Anforderungen:

abgeschlossenes Studium technischer oder chemisch-biologischer Richtung an einer Hochschule oder an einer höheren technischen Lehranstalt. Praxis auf dem Gebiete des Umweltschutzes, insbesondere Gewässerschutz, Wasserversorgung, Kehrriecht-beseitigung, Luft-hygiene usw. erwünscht.

Organisationstalent. Gewandtheit im mündlichen und schriftlichen Verkehr mit Behörden und Privaten. Durchsetzungsvermögen.

Aufgabenkreis:

Leitung der Gewässerschutzpolizei. Bearbeitung von Fragen der Wasserversorgung, Kehrriecht-beseitigung und Lufthygiene.

Besoldung:

je nach Ausbildung und Praxis. Pensionskasse. Fünftagewoche.

Antritt: nach Vereinbarung.

Auskunft:

erteilt der Leiter der Abteilung Wasserbau und Gewässerschutz sowie der Direktionssekretär der Baudirektion, Telefon 042 / 21 95 22.

Anmeldung:

mit den üblichen Unterlagen — kurzer handgeschriebener Lebenslauf mit Zeugniskopien — an die Baudirektion des Kantons Zug, 6300 Zug, Poststrasse 18. Zug, 28. Juli 1975

**BAUDIREKTION DES KANTONS ZUG**

Regierungsrat S. C. Nussbaumer

Wir sind ein bedeutendes Vorfabrikationswerk der Zentralschweiz, welches der rationellen und wirtschaftlichen Fabrikation von Qualitätsprodukten grosse Bedeutung beimisst. Wir suchen einen initiativen und erfahrenen

## Bauingenieur-Techniker HTL

**evtl. eidg. dipl. Baumeister**

als Direktor (verantwortlicher Leiter der Unternehmung).

Wir erwarten eine menschlich gereifte Persönlichkeit mit unternehmerischer Erfahrung, Organisationstalent, Führungseigenschaft, Durchsetzungsvermögen und kaufmännischem Flair. Muttersprache Deutsch, Englisch erwünscht.

Wir bieten Kaderposition mit grosszügigen Arbeitsbedingungen.

Absolute Diskretion ist selbstverständlich.

Bitte richten Sie Ihre Kurzzofferte unter Chiffre OFA 2972 B an Orell Füssli Werbe AG, 3001 Bern.

Leistungsfähige, auf dem Gebiet des Tunnelbaus tätige Spezialfirma sucht einen

## dipl. Bauingenieur

zur Führung eines kleinen Konstruktions- und Planungsteams für die gemeinsame Bearbeitung von Tunnelbauprojekten mit internationalen Ingenieurbüros im In- und Ausland.

**Erforderlich sind:**

- Erfahrung im allgemeinen Stollen- und Tunnelbau
- unternehmerisches Denken
- Verantwortungsfreudigkeit
- dynamische Persönlichkeit

Sprachen: Deutsch, Englisch und Französisch oder Spanisch perfekt in Wort und Schrift. Italienischkenntnisse erwünscht.

Idealalter: 35 bis 40 Jahre.

Selbständige unternehmerische Aufgaben innerhalb eines leistungsfähigen Managements.

Ihrer Bewerbung mit detailliertem Lebenslauf unter Beilage der notwendigen Unterlagen sehen wir mit Interesse entgegen. Chiffre SBZ 917, IVA AG, Postfach, 8035 Zürich.

# Zum Abdichten von Oelschutzwannen jetzt ein Produkt in zwei Anstrichen: **Rivaltect Super\***

Rivaltect Super wird ohne Voranstrich in nur zwei Schichten aufgetragen. Sein Verbrauch ist mässig, seine Verarbeitung problemlos und seine Trocknungszeit kurz.

Deshalb müssen Sie bei nächster Gelegenheit Rivaltect Super ausprobieren, das neue Spitzenprodukt für Oelschutzwannen.

\* Amtlich zugelassen. Endgültiger Ausweis des Eidg. Amtes für Umweltschutz, EAGS Nr. 04.28.74.



**MEYNADIER**

8048 Zürich, Tel. 01/64 22 11

