

Zeitschrift: Schweizerische Bauzeitung
Herausgeber: Verlags-AG der akademischen technischen Vereine
Band: 93 (1975)
Heft: 37: SIA-Heft, 6/1975: Altbaumodernisierung

Werbung

Nutzungsbedingungen

Die ETH-Bibliothek ist die Anbieterin der digitalisierten Zeitschriften. Sie besitzt keine Urheberrechte an den Zeitschriften und ist nicht verantwortlich für deren Inhalte. Die Rechte liegen in der Regel bei den Herausgebern beziehungsweise den externen Rechteinhabern. [Siehe Rechtliche Hinweise.](#)

Conditions d'utilisation

L'ETH Library est le fournisseur des revues numérisées. Elle ne détient aucun droit d'auteur sur les revues et n'est pas responsable de leur contenu. En règle générale, les droits sont détenus par les éditeurs ou les détenteurs de droits externes. [Voir Informations légales.](#)

Terms of use

The ETH Library is the provider of the digitised journals. It does not own any copyrights to the journals and is not responsible for their content. The rights usually lie with the publishers or the external rights holders. [See Legal notice.](#)

Download PDF: 29.01.2025

ETH-Bibliothek Zürich, E-Periodica, <https://www.e-periodica.ch>

Sicherheit für Abdichtungen.
Kontrollierte Dichtigkeit
mit Iron-Vac.

Dem bewährten Folien-Dichtungssystem für:
Tunnels, Stollen, Kavernen,
Untertagsspeicher, Stahlbeton-Behälter
und in drückenden Wässern.

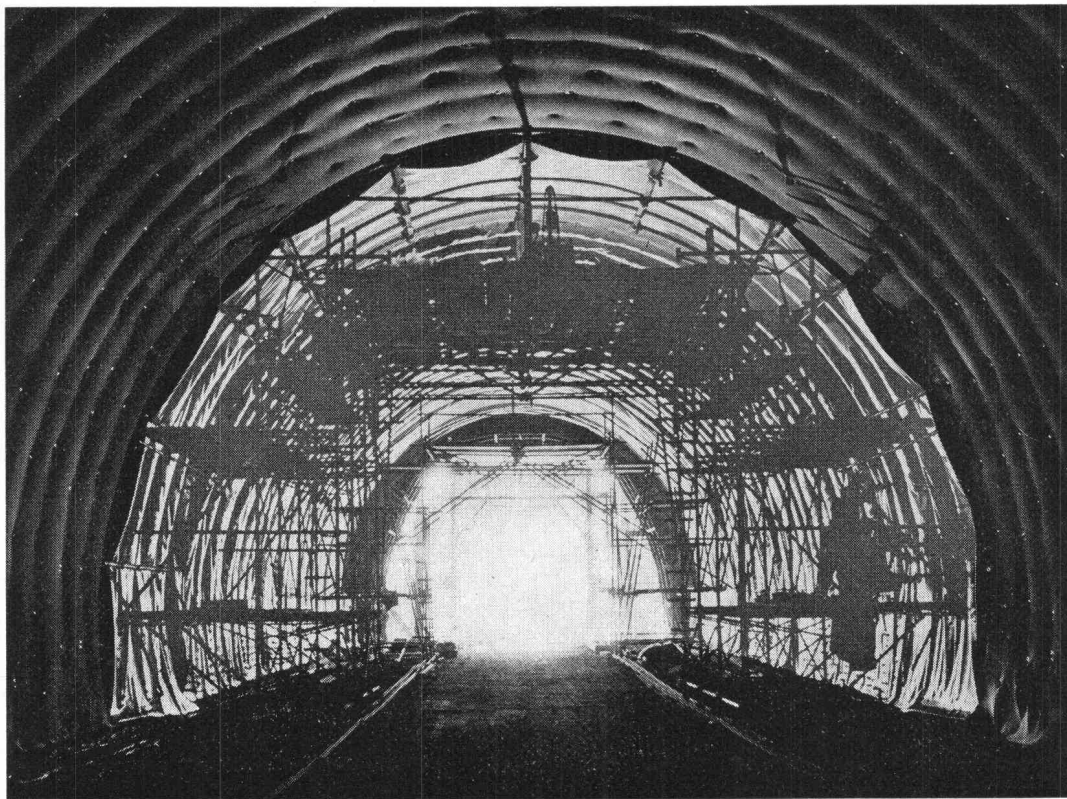

Zum Beispiel: Pfaffenstein-Tunnel mit 20 000 m² kontrollierter Dichtigkeitsfläche.

Verlangen Sie mehr Auskunft beim Spezialisten für Abdichtungen und Isolierungen.



führend im technischen Know-how

Ironflex AG,
Schaffhauserstrasse 265, 8057 Zürich, Telefon 01-48 78 88
Caroline 2, 1000 Lausanne, Telefon 021-23 10 68

DIESEL-

Stromerzeuger

bis 450 kW
stationär
oder fahrbar

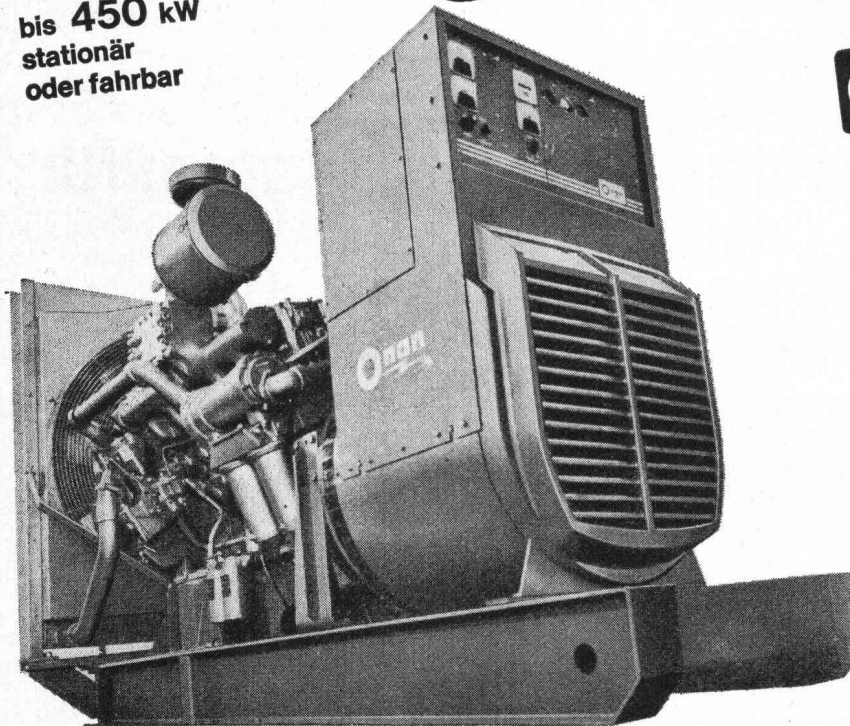

Projektierung und Bau von Notstromanlagen

für Handbedienung, automatischen
oder vollautomatischen Betrieb
schockgeprüfte Ausführungen

- Verkauf
- Miet
- Ersatzteile
- Revision

AKSA AG

Ingenieurbureau 8116 Würenlos
Bahnhofplatz Telefon 056 / 74 13 13

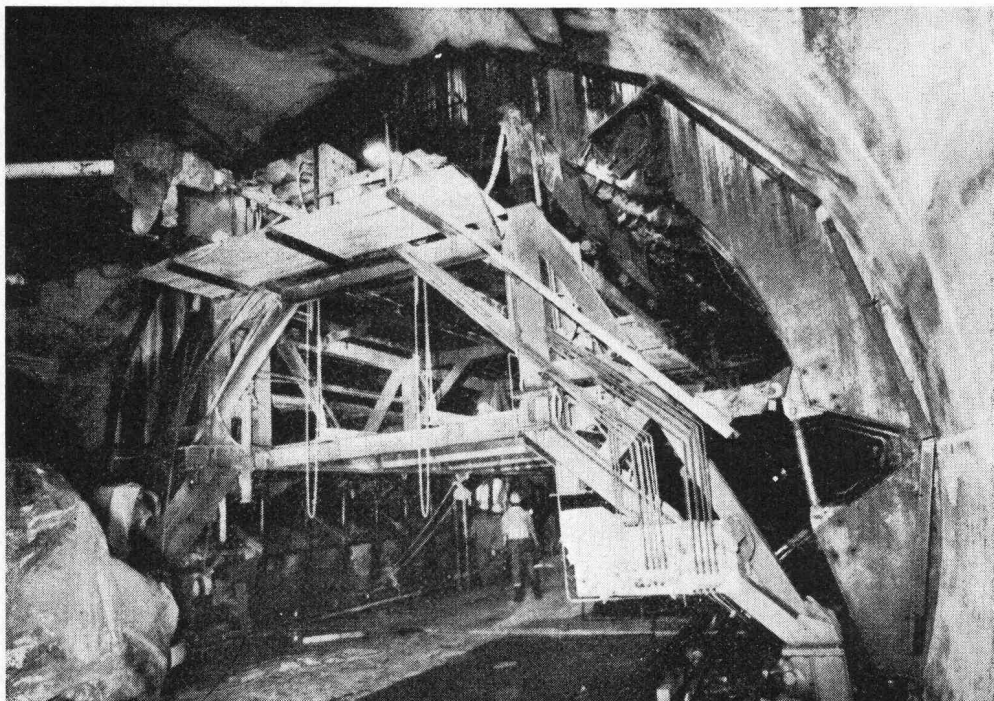

Wir entwickeln und bauen
alle Arten von Stahlschal-
lungen für Tunnel, Stol-
len, Kanäle mit grosser
Steifigkeit und geringem
Umschal-Zeitaufwand.

Auch Einbaubögen, Ver-
zugsbleche und Scha-
lungsbögen gehören zu
unserem Lieferprogramm.



Stahleinbau + Maschinen AG

01 / 98 20 42 Urdorf
028 / 6 16 23 Visp

WOERTZ

Flachkabel- Installations-System

für Wechsel-Stufen- oder Ausschalt-Leitungen sowie für Einphasen-, Zweiphasen- und Dreiphasen-Anschlüsse bis 10 Amp.

mit Nuten-Flachkabel $5 \times 1,5 \text{ mm}^2$ (3 P+N+E) und unverwechselbarer Anschlussboxe $5 \times 1,5 \text{ mm}^2$ (3 P+N+E)



Patent angem.

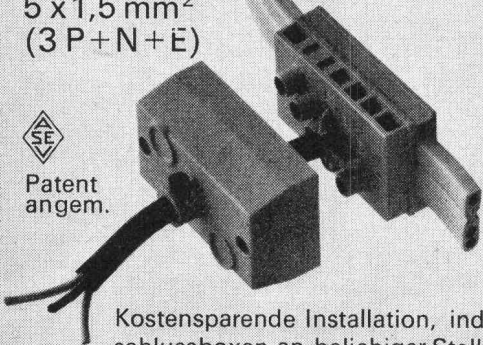

Kostensparende Installation, indem die Anschlussboxen an beliebiger Stelle des Kabels mit einem Schraubenzieher, als einziges Werkzeug, leicht und schnell montiert werden können, da das Kabel weder aufgeschnitten noch abisoliert werden muss.

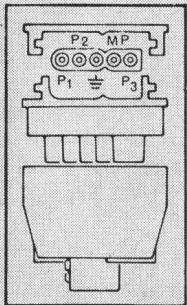

Einfache und sichere Kontaktverbindung für die Abzweigung durch Spitzschrauben. Boxen für ankommendes und abgehendes Kabel. Endboxen. Zur Verwendung in trockenen Räumen, Kabelkanälen oder an wettergeschützten Stellen im Freien.

Machen Sie einen Versuch, Sie sparen Montagezeit!

OSKAR WOERTZ BASEL

Fabrik elektrotechnischer Artikel CH-4002 Basel
Eulerstrasse 55 Telefon 061 23 45 30 Telex 63179

SCHAFFLER – bewährt in der Grubenpraxis, im Tunnel- und Stollenbau der ganzen Welt

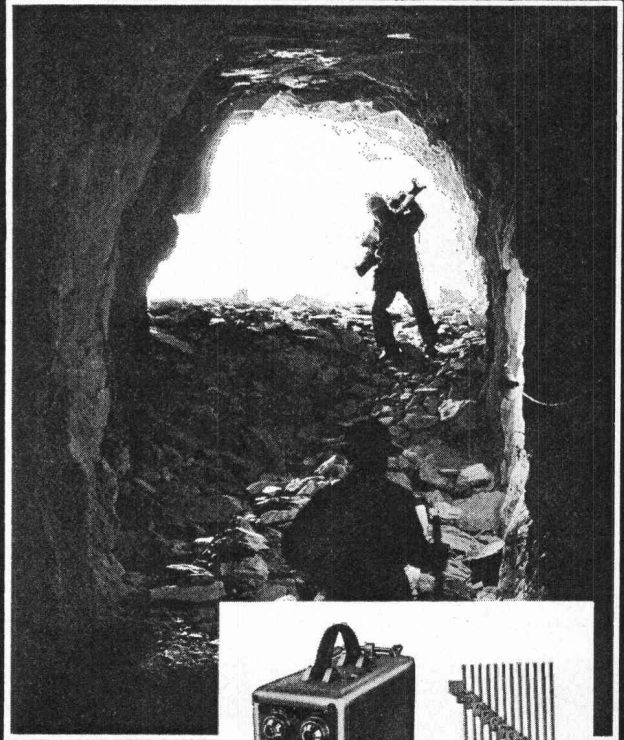

Hochunempfindliche
POLEX-Zünder
Zünder für jeden
Anwendungszweck
Kondensator-Zündmaschinen
für alle Bedarfsfälle
Ohmmeter und Prüfgeräte

Zurimex AG Zug

Alpenstrasse 16
Telefon (042) 21 38 22/23
Telex 78 794

Reparaturservice:
Luis Delazzer, Domat/Ems (GR)

„Langzeitsicherheit“ für Ihre Heizöllagerung...



**...der zylindrische kunststoff-
beschichtete Stahltank
ist zeitgemäss, preiswert
und sicher!**

Der Elkuch-Tank, die glückliche Synthese von
Stahl und Kunststoff, bietet enorme Vorteile:

- kein Rost
- keine Rissbildung
- problemlose und günstige Versenkung
- in allen Grössen erhältlich
- für alle Zonen zugelassen (gemäss TTV Art. 33)

25 Jahre gute Erfahrung im Tankbau geben uns die Sicherheit, von der Sie profitieren.

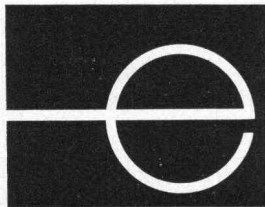

ELKUCH

Verlangen Sie unsere Unterlagen oder informieren Sie sich bei Ihrem Heizungs-
installateur, es könnte sich lohnen.

Weiteres Lieferprogramm:

Ludwig Elkuch Kesselbau
9491 Bendern - Tel. 075 / 31512

- prismatische Tanks
- Benzintanks
- Spezialtanks
- Tankbausätze
- Bleche nach Mass

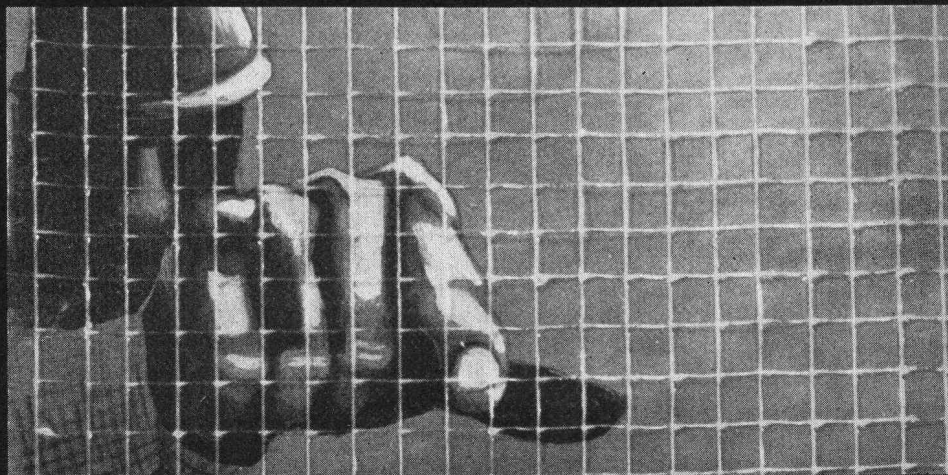

Verstärkter Schutz

Howagaine-Gitterfolien haben eine 10x grössere Reiss-
festigkeit als gewöhnliche Folien.
Wo im Baugewerbe maximale
Anforderungen an Plasticfolien,
sei es als Schlechtwetterschutz
für Bauten, als Notdächer, als
provisorische Abschlusswände
usw. gestellt werden – erfüllt die
durch synthetische Fasern ver-
stärkte Gitterfolie alle Ansprüche.

D-Fol-K: 200 cm breit, 0,10 mm dick
D-Fol-S: 150 cm breit, 0,25 mm dick
D-Fol-SUV: 150 cm breit, 0,30 mm dick

HOWAG

Howag AG, 5610 Wohlen, 057 / 6 32 42

Vertrieb durch Grossistenfirmen
des Bau- und Eisenhandels

Langjährige Erfahrung im Untertagbau

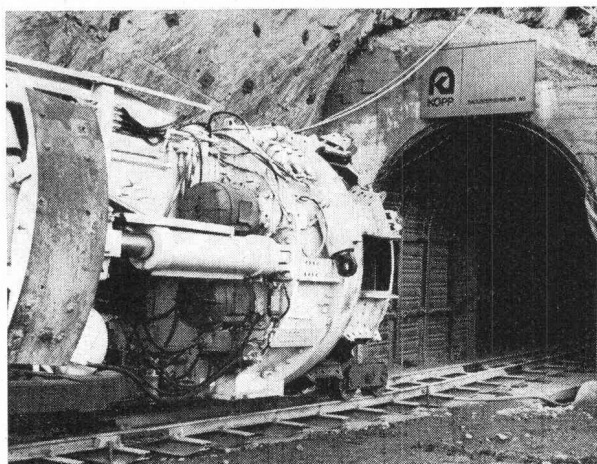

Einsatz einer Robbins-Streckenvortriebsmaschine für einen Kraftwerkstollen

BAUUNTERNEHMUNG AG LUZERN

*Schalungsrohre
für den
Brückenbau*



*Imprägnieranstalt AG
Zofingen
Obere Brühlstrasse
4800 Zofingen
Telefon 062 51 35 44*



Neu Die unbrennbare Leicht-Bauplatte *Duripanel*[®]

bewährt sich für Fassaden, Trennwände, Böden, Decken, Nasszellen, Stützenverkleidungen sowie viele weitere Anwendungen in Industrie und Gewerbe. Denn Duripanel ist witterungsbeständig, bruch- und schlagzäh, termitensicher und pilzresistent. Duripanel lässt sich wie Zementprodukte verputzen, streichen oder mit Keramikplatten belegen, aber auch leicht bearbeiten und beschichten.

Verlangen Sie den Besuch unseres Fachberaters oder Prospektunterlagen.

Durisol

Durisol AG für Leichtbaustoffe
Badenerstrasse 21
8953 Dietikon ZH
Tel. 01/88 69 81 (ab 19. Nov. 75: 740 69 81)

comolli Betonelemente für Ihre Ideen!...

Für Ihre Ideen heisst: nach Ihren Plänen hergestellt in der geeigneten Qualität mit der gewünschten Oberflächenstruktur. Wir liefern massgenau und auf den vereinbarten Termin konstante Qualität. Dank unserer bekannt guten Rohstoffproduktion sind wir befähigt, höchste Ansprüche zu erfüllen. Objektive Beratung schon in der Planungsphase durch unsere Fachleute.

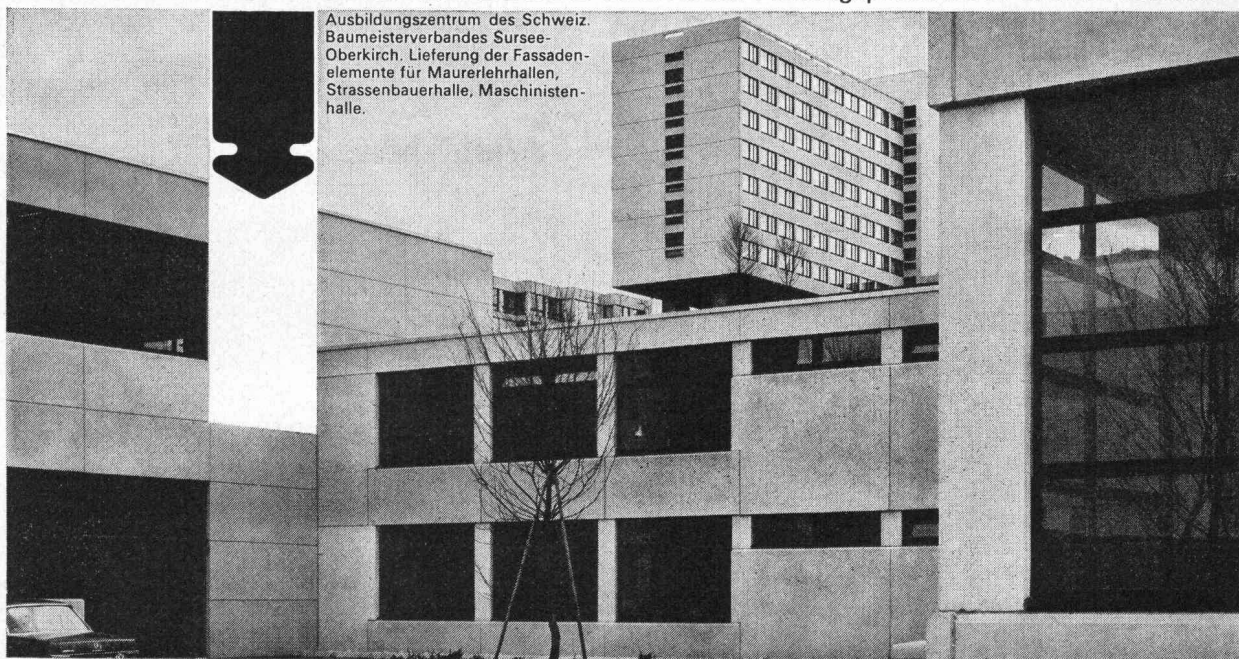

Ausbildungszentrum des Schweiz. Baumeisterverbandes Sursee-Oberkirch. Lieferung der Fassadenelemente für Maurerlehrrhallen, Strassenbauerhalle, Maschinistenhalle.

Comolli AG, Beton-Baustoffwerke, 5620 Bremgarten, Wohlerstrasse 41, Tel. 057 546 46

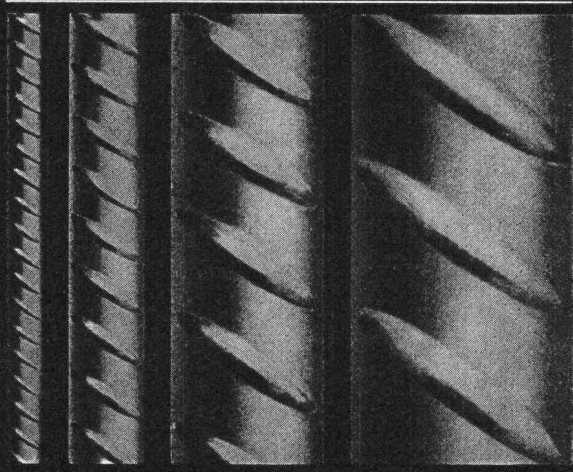

P. Bloch

BOX Ø ULTRA

Seit Jahren sind die bautechnischen Vorteile von BOX Ø ULTRA bestens bekannt und unbestritten: Optimaler Verbund, Schweissbarkeit ohne Festigkeitseinbusse, höchste Brandsicherheit, grosse Materialzähigkeit und höchste Festigkeit.

Monteforno-Ingenieure entwickeln weiter: BOX Ø ULTRA erfüllt heute nicht nur alle Erfordernisse der SIA-Normen, sondern erlaubt bei gleichem Preis dank höchster Festigkeit wirtschaftlichere Konstruktionen bei grösserer Sicherheit.

MONTEFORNO

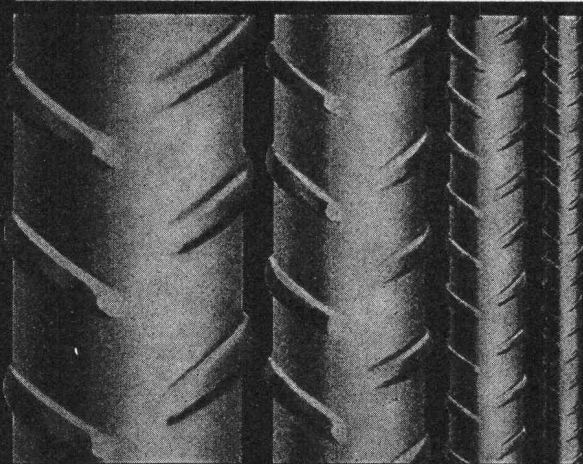

Monteforno, Stahl- und Walzwerke AG

Bodio/TI

Hand-/Haar- oder Körpertrockner??

Die Luftintensität bestimmt die Funktion.
Besondere Vorzüge der neuen

REZ-Warmluftduschen

(int. ges. geschützt)

- mit und ohne Höhenverstellung lieferbar
- Luftstrom von sehr grosser Intensität
verhindert das Kältegefühl, das entsteht, wenn der auf dem Körper haftende Wasserfilm nicht sofort weggeblasen wird
- einfache Montage
Apparat mit 4 Schrauben an der Wand befestigen und Strom anschliessen
separate Zeitrelais und Drucktaster nicht erforderlich, da bereits im Apparat eingebaut
zusätzlicher Drucktaster kann trotzdem angeschlossen werden
- wartungsfreundlich (keine Kollektor-Motoren)
kein Auswechseln von Kohlen
die Reinigung der neuen REZ-Warmluftduschen ist so einfach, dass sie von jedermann ausgeführt werden kann
automatischer Stromunterbruch bei der Gehäusedemontage
- preisstabil
dank neuem plastifiziertem Stahlblechgehäuse
- Sicherheit
eingebauter Ueberhitzungsschutz (Thermostat)
automatischer Stromunterbruch bei der Demontage des Gehäuses
tropfwassergeschützt und SEV-geprüft



REZ-AG, 8049 Zürich

Hardeggrasse 17, Telefon 01 / 56 77 87

HONEL-Konstruktionen

Fahrbahnübergänge
Belags-Entlüftung und
Sickerwasserableitung

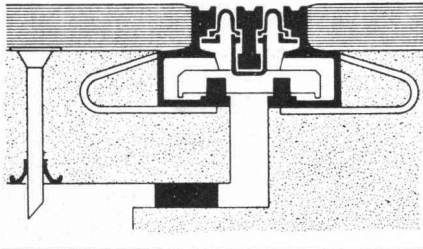

Haben Sie Fugenprobleme (Neubauten oder Sanierungen) in Fahrbahnen, Gehwegen, Industrie- oder Fussböden, Stützmauern, Ecken, Wänden und Decken? Müssen Sie Isolationen und Beläge sicher und fachgerecht an- oder abschliessen?

Wir können Ihnen stabile Uebergangskonstruktionen (auch aufstockbare)

mit wasserdichtem Kautschuk-Dehnprofilen, Fugenabdeckungen und Rinnenkonstruktionen in Verkehrsflächen oder unter wasserdurchlässigen Fugen für jede Fugenspalt- und Dilatationsgrösse anbieten. Haben Sie Probleme wegen Dampfdruckentspannung sowie Sicker- und

Entwässerungen für Brücken,
Strassen, Flachdächer und
Decken

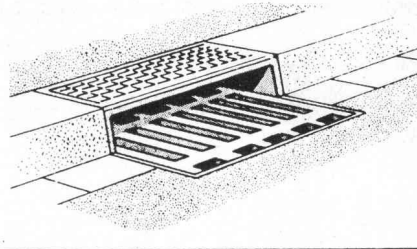

Tragwerkhohlkasten (z. B. Brücken) Lüftungs- und Wasserableiter-elemente?

Wir können Ihnen für jede Belags- und Isolationsart sowie Tragwerkdimension ein grosses Sortiment solcher Spezialelemente anbieten.

Kondenswasserableitung unter bituminösen Brücken- und Tragwerkbelägen? Suchen Sie für

heinz honegger ag

Postfach 18, CH-8427 Rorbas, Telefon 01/967177



Jacot des Combes & Cie. AG
Gottstattstrasse 22
2500 Biel (Schweiz)
Telefon 032 / 4 20 35

cofratol

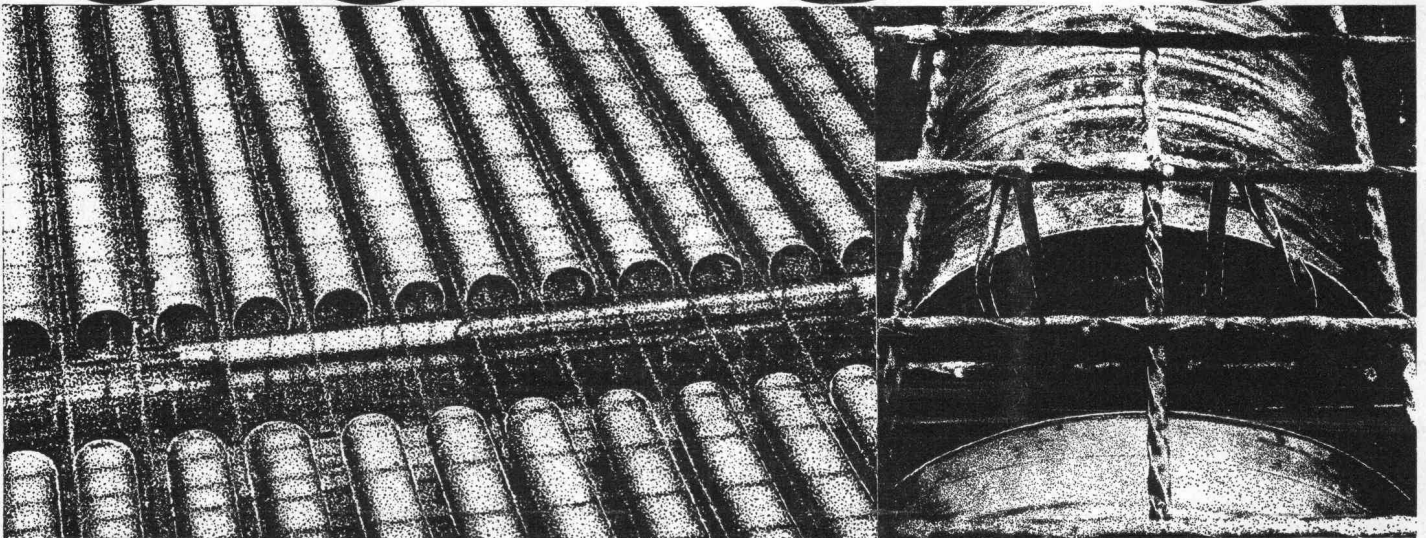

Verlorene Schalungsröhren
für Eisenbetondecken grosser Spannweite
Schweizer Patent 2080/60-8725/62

Leicht und billig. Lagerung im Freien. Einsparung von Gewicht, Eisen und Beton. Schnelles Verlegen und Binden mit Stahlband.

Weshalb bietet die Pensionskasse SIA STV BSA FSAI eine gute Alternative für Ihre Personalvorsorge?

Die **Pensionskasse SIA STV BSA FSAI** ist

- eine **Selbsthilfeeinrichtung** der technischen Verbände mit
- Selbstverwaltung (paritätische Zusammensetzung der Organe aus angeschlossenen Arbeitgebern und versicherten Mitarbeitern); dies bedeutet
- die vollumfängliche Erhaltung der Gewinne zugunsten der Versicherten

Ziel: lückenlose Alters-, Hinterbliebenen- und Invalidenvorsorge für die Angehörigen der technischen Verbände*

- **Sicherheit:** versicherungstechnischer Aufbau und laufende Beratung durch neutrale Experten; Rückversicherung bei 6 schweizerischen Versicherungsgesellschaften; Geschäftsführung und Anlage der Vorsorgemittel durch eine der grössten und angesehensten Treuhandgesellschaften der Schweiz mit Spezialisten auf allen Gebieten.

* Die Mitgliedschaft kann aber auch bei Berufswechsel beibehalten werden!

Fordern Sie weitere Informationen an:

**Pensionskasse
SIA STV BSA FSAI
3001 Bern
Bärenplatz 2, Postfach 2613
Telefon 031 / 22 03 82**

Bitte informieren Sie mich weiter:

Name:

Strasse:

Plz., Ort:

BARBER-GREENE Strassenfertiger

Ein Programm für alle Breiten auf Pneu oder Raupen

- Antrieb mechanisch oder hydrostatisch
- Stampf-, Vibrier- oder kombinierte Stampf- und Vibriereinbaugruppe
- Einbaubreiten von 1,8 m—8,5 m
- bewährte Nivellierautomatik für alle grösseren Maschinen



Robert Aebi AG
Uraniastrasse 31/33
8023 Zürich
Telefon 01/23 17 50

Robert Aebi

Wir klären die Probleme mit dem Wasser. Alle.

PASSAVANT

Unsere Wissenschaftler und Ingenieure lösen für Sie die Probleme der Wasseraufbereitung, der Abwasserreinigung, der Schlamm-Abfallbehandlung und der Energie-, Meß- und Regeltechnik. Mit jahrzehntelanger Erfahrung in Forschung, Entwicklung und Produktion.

Kommen Sie mit Ihren Problemen zu uns - gemeinsam werden wir sie lösen!



THEO NOERDLINGER ING. AG

Postfach
8034 Zürich

Telefon 01 - 47 88 80
Telex 53822

Die Geilinger-Gruppe:
Vier Unternehmen,
die sich mit Metallbau,
Stahlbau und Feineisen-
bau beschäftigen.
Hier ein Produkt der
Firma Geilinger AG,
Metallbau, Winterthur.

Wie man mit einem Lkw rückwärts durch die Wand geht: Ein Vorschlag zum Thema Güter-Umschlag.

Wenn Sie nach einer leistungsfähigen, modernen Güterumschlags-Einrichtung suchen - hier eine bautechnisch und organisatorisch überzeugende Problem-Lösung, die gerade auch im Hinblick auf die Einsparung von Kühl- und Wärmeenergie von Interesse sein dürfte.

Zu dieser Problem-Lösung gehören drei auf die Bedürfnisse von Betrieb und Disposition abstimmbare Komponenten: 1. die hydraulische oder von Hand zu bedienende Anpassrampe. 2. Ein Rampentor, das je nach Wunsch ein Hub-, Schiebe- oder Falttor sein kann. (In Frage kommt hier auch das lichtdurchlässige, leichte Teleskop-Hubtor.) 3. Ein Rampen-Wetterschutz, der die Öffnung zwischen Fassade und LKW schliesst, Personal und Ware gegen die Witterungseinflüsse (Schnee, Regen, Staub, Kälte, Hitze) abschirmt und so Wärme- und Kühlenergie sparen hilft. (Denken Sie nur an klimatisierte oder gekühlte Lager!)

**Probleme sind da,
um von Geilinger gelöst zu werden.**

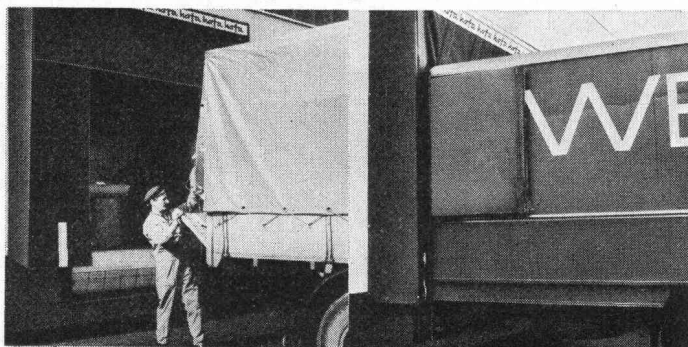

G 7510

Anwendungsgebiet:
Unsere Einrichtungen für Stückgut-Umschlag lassen sich auf die spezifischen Bedürfnisse jedes Betriebes abstimmen und eignen sich für den Einsatz in kleinen Speditions-Abteilungen ebenso gut wie in Verteil-Zentren.

Weitere Informationen:
Verlangen Sie unsere ausführlichen Spezial-Prospekte.

GEILINGER

GEILINGER AG, METALLBAU, 8401 WINTERTHUR
052 84 61 61

Betonfräsen Betonbohren Betonpressen

9 betonharte Plus:

1. Geräuscharm
2. Schnell
3. Stauffrei
4. Erschütterungsfrei
5. mm-genau
6. Wirtschaftlich
7. Ganze Schweiz
8. Mobile Fachequipen
9. Kurzfristiger Einsatz

SCH

Ad. Schäfer & Cie AG Aarau

Fräsen. Ein Fall für Schäfer. Ohne Nervensäge.

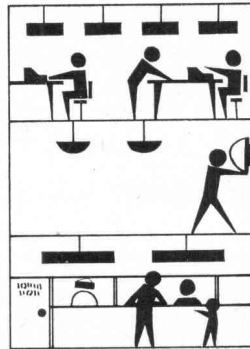

In den Büros im 2. Stock wird emsig und ungestört gearbeitet, während im 1. Stock eine Tür von 3,0 x 2,5 m aus der armierten Betonwand gefräst wird und auch in der Bank im Parterre kommt keiner auf die Idee, es verschaffe sich jemand unbefugten Zutritt!

064 / 22 88 44

Ad. Schäfer & Cie. AG, Buchserstr. 12, 5001 Aarau

PASSAVANT

Kleinabscheider 0,5—10 l/s aus Guss, Kunststoff und Stahlblech

Fett-, Öl- und Benzinabscheider

Grossabscheider 25—500 l/s in Orts- oder Fertigstahlbetonbauweise

mit und ohne selbsttätigem Schwimmerabschluss, aut. Oelüberlaufrinne, Alarmanlagen usw.

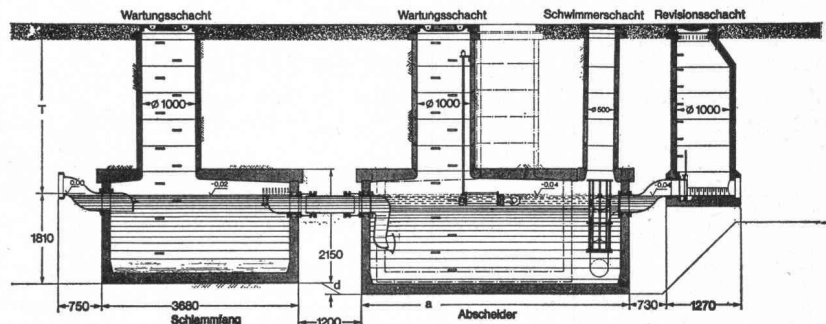
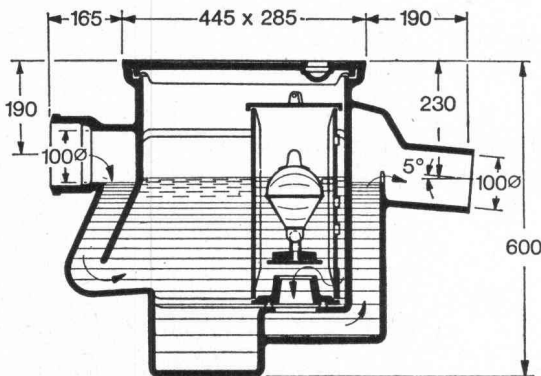

Verlangen Sie unsere ausführlichen Unterlagen.

Einbau- und Bemessungsgrundlagen bei:

Werner Maag
8032 Zürich
Zeltweg 44
Tel. 01/32 75 80

SBZ 3a

Adresse:

Mehr denn je bedeutet Holz
gediegene Behausung.

Und immer noch – seit über einem halben Jahrhundert –
pflegen wir handwerklich
anspruchsvollen Innenausbau,
gestalten wir Holz
zur gefälligen Form.

**LIENHARD
SOHNE AG**
Innenausbau
Bauschreinerei
Möbelschreinerei
Harmonikaturen
Holzetuis
8038 Zürich,
Albisstrasse 131
Telefon 01/45 12 90

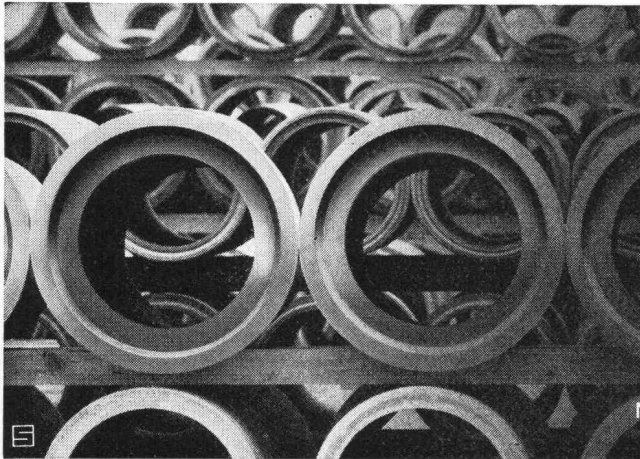

BAMAX-Spezialbetonrohre

Armiert und unarmiert. Kompakter Beton, hervorragende Dichtigkeit, ausgezeichnete Festigkeitseigenschaften, glatte Innenfläche.
Glockenmuffen für Rollringdichtung, \varnothing 20–60 cm
Spitzmuffen für Fugenbänder, \varnothing 20–70 cm
Baulänge je 200 cm

Lieferbar ab Lager

Bangerter Lyss

A. Bangerter & Cie AG, Zementwaren und Bausteinwerke
3250 Lyss, Telefon 032 84 72 22

Niederlassungen in Aclens VD, La Chaux-de-Fonds NE, Porrentruy BE,
Thörishaus BE; Vertretung im Tessin (Tugir SA, Rivera).

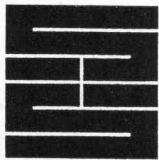

Schaffroth & Späti AG

Asphalt- und Bodenbeläge

8403 Winterthur

Telefon 052 / 29 71 21

Gegründet 1872

Flachdachbeläge jeder Art

Gussasphalt für Isolationen und Strassen

Nacophalt-Hartgussasphaltböden

Linolith-Industriebodenbeläge

seit 50 Jahren bewährt

Zimmerli-Hartbetonböden

für Autogaragen, Rampen usw.

REPOXIT-Kunstharzböden

in diversen Farben, 2 bis 7 mm stark

Die Vorteile der Blefa-Dachfenster

- günstiger Preis
- 7 Normgrößen
- problemlose Montage
- Extras für Komfort und heikle Lösungen (z. B. Isolierverglasung, Zentralverschluss, Dauerlüftung)

Überzeugen Sie sich selbst am Modell bei uns in Dättwil (AG) oder in der Baumusterzentrale Zürich. Verlangen Sie Prospekt und Preisliste.

Schoop
Schoop & Co. AG
5401 Baden
Telefon 056 / 83 23 83

Die neue CUPOLUX®-Lichtkuppel mit nullux® macht jetzt helle Räume dunkel!

Mit dem neuen Verdunkelungs-System nullux kann man Räume nach Wunsch ganz oder teilweise verdunkeln.

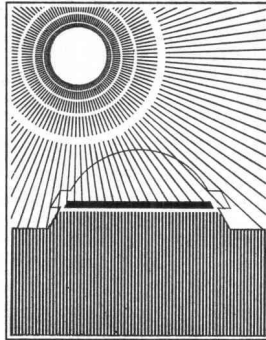
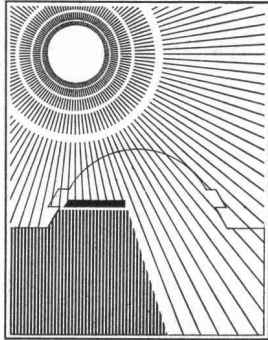

nullux liegt in einem flachen Rahmenelement, das zusammen mit der CUPOLUX-Lichtkuppel auf den Aufsetzkranz gesetzt wird: einfache und schnelle Montage – keine zeitraubende Detailplanung, keine aufwendigen Konstruktionen.

Bedienung so einfach wie Licht einschalten: Über einen Wippenschalter wird die gewünschte Verdunkelungsstufe eingestellt.

nullux kann auch nachträglich eingebaut werden und zwar bei CUPOLUX-Lichtkuppeln, bei CUPOLUX-Lüftern und beim Rauchabzug fumilux.

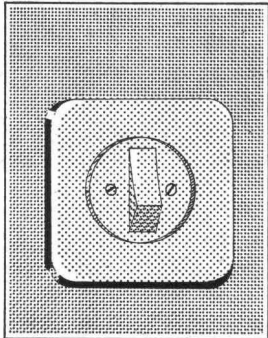

Ein weiterer Vorteil von nullux:

Auch die Wärmeeinstrahlung lässt sich vermindern – selbst bei geöffneten CUPOLUX-Lüftern: Bei Sonnenschein schattet man so weit ab, dass die Sonne nicht mehr «heizt», aber die notwendige Raumausleuchtung dennoch erhalten bleibt.

SCHERRER

ORIGINAL
CUPOLUX®
LICHTKUPPELN

Jakob Scherrer Söhne AG
8059 Zürich 2
Allmendstrasse 7
Telefon 01/25 7980

**Scherrer —
Ihr Partner
auf dem
Flachdach.**

Auf Dicht kann man bauen.

Dicht AG
Unternehmung für Bohrungen und Foundationen
St. Gallen, Luzern, Bern, Zürich



sicher & besser bauen

mit



Tricosal[®]

BAU·CHEMIE AG

Dichtungsmittel für Beton und Mörtel. Zusätze für Verputze, Ueberzüge, Schlämmanstriche, Haft-Nachbehandlungsmittel, Reinigungsprodukte. brücken usw.

Fugenbänder und Fugenverschlussbänder. 1- und 2-Komponenten-Fugenkitte.

Isolieranstriche für Oeltankwannen.

Schnellbinder, Frostschutz, Verzögerer, Schal- und Nachbehandlungsmittel, Reinigungsprodukte.

Vergussmörtel (gebrauchsfertig). Gleitlager. Brandschutzmassen.

Bau-Chemie AG, 4051 Basel
Rütlistrasse 50, Telefon 061 / 23 00 16

armierte Schleuderrohre

superbeton superbeton sup

AG HUNZIKER + CIE





DIES IST ORDNUNG AUF KLEINSTEM RAUM

Vogel-Skihalter

Ganzmetall
Feuerverzinkt
Robust

Planen und Einrichten von Skiräumen, Liefern von Teilen für Selbstmontage.

Für Hotels, Ski- und Ferienhäuser, Schulen, Bergbahnen usw.
Bis 16 Paar Ski per Laufmeter.

ERWIN VOGEL
EFAU-PRODUKTE
8102 Oberengstringen
Eggstrasse 12
Tel. 01 / 79 16 24

VOGEL-SKIHALTER
EFAU-PRODUKTE
8102 OBERENGSTRINGEN
EGGSTASSE 12, TEL. 01 79 16 24



Wir erstellen die seit Jahren bewährten

Fahrbahn-übergänge

mit elastisch gelagerten Schleppblechen und zusätzlicher Dichtung der Schleppblechstöße.

Verlangen Sie unsere technischen Unterlagen.

Mösch, Schneider AG Aarau
5000 Aarau
Stahlbau Schlosserei Blecharbeiten
Telefon 064 / 22 35 53



Dätwyler-Elektroheizsysteme **confotherm**[®] Wärmekabel im Franchising-System

- halten Rampen, Strassen, Parkplätze, Brücken, Gehwege, Terrassen, Treppen usw. eis- und schneefrei
- verhindern das Einfrieren von Dachrinnen, Abläufen, Rohrleitungen usw.
- als Raumheizung: bedeutet grösste Behaglichkeit und optimales Raumklima mit fusswarmen Böden

Unser Programm: Fussboden-Speicherheizung, ESWA-Flächenheizung, Metall- und Kachelspeicher, Blockspeicher, Klimageräte und -truhen, Direktheizgeräte, Steuergeräte usw. Profitieren Sie von unserer langjährigen Erfahrung. Verlangen Sie Prospekte oder unverbindliche Offerte.



Klima- und Elektroheizungen

5200 Brugg
Telefon 056 / 41 47 22

6. fachmesse für altbau-modernisierung 75



vom 12. Sept. bis 16. Sept. 1975
in der Ausstellungshalle Allmend **Luzern**

Oeffnungszeiten: 9 bis 18 Uhr
Sa/So durchgehend geöffnet

Sekretariat: Postfach 343, 8026 Zürich

Bedaco

löst Ihre Wäschetrocknungs-Probleme

B. Dall'O + Co. Zürich, Tel. 01/36 28 10

Besuchen Sie unseren Stand Nr. 20

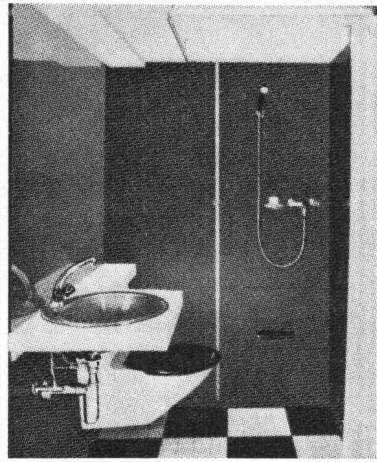

Vorfabrizierte zerlegbare Duschenzelle aus Polyester

Die Olympia-Zelle bietet maximale Dienste bei minimalem Platz und Kosten. Dank ihrer Zerlegbarkeit kann sie innerhalb kürzester Zeit in Altbauwohnungen und Hotels installiert werden, ohne dass irgendwelche Abbruch- oder Umfassungsarbeiten erforderlich sind.

Mit einer zusätzlichen Küchenkombination kann ein altes Zimmer in ein modernes Studio umgestaltet werden.

Besuchen Sie uns an der Altbaumodernisierungs-Messe, Stand Nr. 86, 12.—16. September 1975, Allmend, Luzern.

Ebo AG, CH-8134 Adliswil
Zürichstrasse 103, Tel. 01 / 45 86 86, Telex 57599



Renovieren statt demolieren
unirenova

Renovieren-sinnvolle Kapitalanlage?

Geld, das in die Renovation eines Hauses investiert wird, ist heutzutage gut angelegtes Geld. Drei Argumente:

1. Dem Zahn der Zeit, der an jedem Haus nagt, wird auf wirkungsvolle Weise Einhalt geboten – der Wert des Hauses wird steigen.
2. Bei zunehmendem Leerwohnungsbestand lassen sich nur noch die Wohnungen problemlos vermieten, die den Mieteransprüchen in bezug auf Komfort, Lage, Ruhe und Preis genügen – renovierte Altbauwohnungen bieten häufig

mehr als Neubauwohnungen, kosten aber vermutlich weniger.

3. Investitionen, die im Zusammenhang mit Wohnwertverbesserungen getätigt werden, darf der Hauseigentümer zu vernünftigen, aber durchaus interessanten Zinsen auf die Mieten umlegen – also eine gut verzinste Kapitalanlage.

Übrigens: der erste Schritt zu einer Renovation – die Grobkostenschätzung – kostet bei der Unirenova nichts. Dafür bringt dieser erste Schritt viel: präzise Entscheidungsgrundlagen.

Unirenova AG

Planung und Durchführung von Renovationen
Informationsstelle
Jungholzstrasse 43, 8050 Zürich
Telefon 01 50 17 55

Regionalgesellschaften in Aarau, Basel, Bern, Genf, Luzern, Solothurn, Winterthur und Zürich

Vom 12.-16. September an der Altbau-Modernisierungs-Messe in Luzern (Ausstellungshalle Allmend).

Die ausführliche Unirenova-Dokumentation mit der Checkliste für eine Grobkostenschätzung
Das Unirenova-Magazin, (Magazin für Fragen der Altbau-Renovation)
Ich möchte Ihre Tonbildschau sehen. Nehmen Sie mit mir Kontakt auf

Informations-Bon Bitte senden Sie mir kostenlos und unverbindlich:
Name: _____
Adresse: _____
Telefon: _____

**Vollwärmeschutz
Umweltschutz
Gebäudeisolation**

DÄMMIT[®]

Generalvertretung für CH und FL:

Dämmbau Handels AG
6002 Luzern

St.-Karli-Strasse 52, Telefon 041 / 23 22 85

Einsendetalon

Ich bitte

- um Zustellung Ihrer Unterlagen
 um Ihren Vertreterbesuch

Name, Firma: _____

Strasse, Nr.: _____

PLZ: _____ Ort: _____

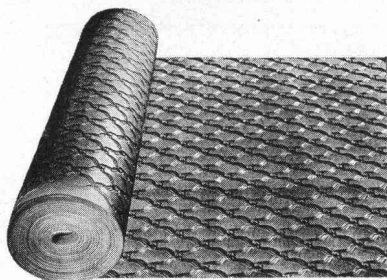

⊕ + ausländische Patente

Spezialtapete für Wände und Decken

Stand Nr. 64

- schalldämpfend
- wärmeisolierend, Heizkosten ersparend
- pflegeleicht: garantiert abwaschbar
- Haben Sie vor, ein oder mehrere Zimmer zu modernisieren, zu tapezieren?
- Wir beraten Sie gerne unverbindlich!

Verlangen Sie unsere ausführliche Dokumentation!

PAGA BELAG AG, 9472 GRABS Telefon 085 / 6 11 27

Das Auskleiden von Öfen stellt ganz besondere Probleme.

Wir lösen sie Seit 1872

161.002.1

TONWERK LAUSEN AG 

Tel. 061/91 30 00

(Wir sind auch die Hersteller der dauerhaften Schweizer Steinzeugbodenplatten.)

BB Bucher Dreh-Bad

WC — Dusche — Waschtisch

Luzern Altbau-Modernisierung
12. bis 16. September 1975

Basel IGEHO, 13. bis 19. November 1975

BUCHER AG, Basel
Heizung, Sanitär, Klima, Einbauküchen, Dreh-Bad
Güterstrasse 91, Telefon 061 / 22 90 44



GOMA

Aufzugs-
Schiebe- und
Klapptreppen

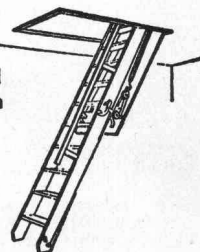

Marcel Matter
Klotenerstrasse 43
Tel. 01 817 80 41

8153 Rümlang

Für die Entwässerung von kleinen und grossen Flächen:

Die neue Anröchter-Rinne

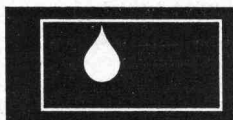

aus Polyesterbeton.
Bewährte, sehr stabile und
preisgünstige Ausführung.

Hohe Druckfestigkeit, geringe Wasseraufnahme
Chemikalienbeständig (Benzin, Oel, Streusalz)
Abdeckung variabel von Leicht- bis Schwerlasten
Anschlüsse senkrecht und waagrecht, eingebautes Gefälle (0,6 %)

Anröchter-Rinnen erhalten Sie direkt durch uns oder durch eine unserer Verkaufsstellen.
Telefonanruf genügt. Telefon 056 / 74 15 88.

Güller + Co., Bauelemente, 8116 Würenlos

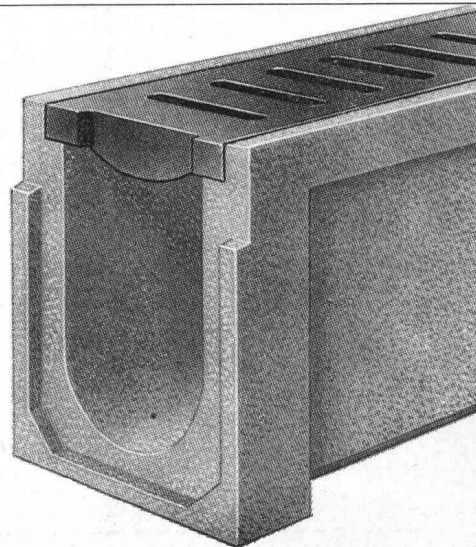

PICCOLIN

**Standard-Rolladenstürze
sind in 6 vorgefertigten Lagerlängen erhältlich**

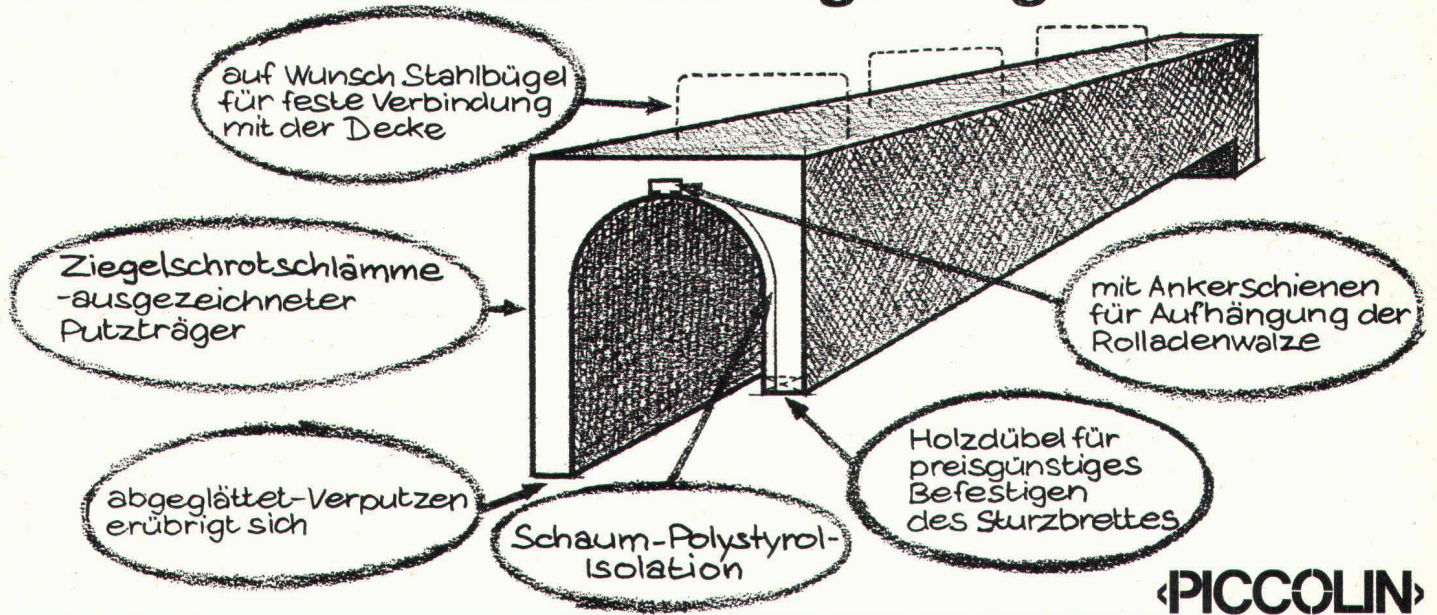

PICCOLIN

Zürcher Ziegeleien
Zürich
Telefon 01 / 35 93 30

J. Schmidheiny & Co. AG
St. Gallen
Telefon 071 / 22 32 62

Baustoffe AG Chur
Chur
Telefon 081 / 24 46 46

Zürcher Ziegeleien
Verkaufsbüro Luzern
Telefon 041 / 22 37 55

Verkaufsstelle GMZ
Luzern
Telefon 041 / 22 70 67

Hard AG Volketswil
Volketswil
Telefon 01 / 86 43 67

LICO-REBELL - der neuartige Teppichboden für alle Wohn- und Umbauten.

- Strapazierfähig dank dichtester Verarbeitung (ca. 116 000 Noppen/m²). Rollstuhl- und treppengeeignet, antistatisch ausgerüstet (EMPA-ATTEST No. 11'2579).
- Niedrige Florhöhe – keine Gehstrassen, geringe Eindringtiefe, pflegeleicht.
- 10 moderne, wohnliche Farbtöne.
- AUSSERORDENTLICH PREISGÜNSTIG (Detail-Richtpreis auf jedes Mass Fr. 35.-/m²).
- Schweizer Produkt.

LICO-REBELL erhalten Sie wie alle LICO-Teppiche in jedem guten Fachgeschäft. Bezugsquellennachweis und Beratung durch:

LINSI+CO. AG, Fachgeschäft für Teppiche, Bodenbeläge, Vorhänge
6000 Luzern, beim Bahnhof
Telefon 041 22 42 12
8003 Zürich, Meinrad-Lienertstr. 10
Telefon 01 35 01 65

Besuchen Sie uns an der 6. Fachmesse für Altbaumodernisierung

LINSI

Abwasserreinigung

durch **Friwa**

- Biologische Kläranlagen
- Benzinabscheider
- Klärgruben
- Abwasserfaulräume

Friwa sorgt für sauberes Wasser

Coupon: Bitte einsenden an Friwa AG
8304 Wallisellen, Kirchstrasse 2

BZ

- Ich wünsche unverbindliche Beratung
 Prospektmaterial (Gewünschtes bitte ankreuzen)

Absender _____

Ort (PLZ) _____

Telefon _____

SEMPERIT KUNSTSTOFF-FOLIEN

Artikel aus unserem reichhaltigen Kunststoff-Folien-Verkaufsprogramm

PVC-DICHTUNGS-FOLIE Qual. 65/1700
Grundwasser-Abdichtungen
Wassertank- und Deich-Auskleidungen
Tunnel- und Brücken-Isolationen
Dach-Eindeckungen

SEMPERIT

PVC-SCHUTZ- & GLEIT-FOLIE Qual. 1685
Schutzschicht für Dichtungsbahnen im Boden und auf dem Flachdach

Unser Lieferprogramm umfasst noch andere Kunststoff-Folien und Folienverpackungen

Technische Beratung durch:

Verlangen Sie Unterlagen durch:

SEMPERIT AG ABT. KUNSTSTOFF-FOLIEN
LERZENSTRASSE 19 / POSTFACH 8953 DIETIKON
TELEFON 01/887766 TELEX 53420 CH



Fertigen Sie Ihre **Studienmodelle** rasch und günstig selber!

Wir helfen Ihnen mit:
Styroporplatten in feiner Qualität
Therm. Schneidegeräten «Decomat»
Diversen Klebstoffen (auch farblos)
Sprayfarben (styroporfest) . . .
Verarbeitungshinweise, Prospekte,
Preisliste durch



Ernst B. Leutwiler
Elektroapparate
Gladbachstrasse 1
Postfach
CH-8033 Zürich
Telefon 01 / 28 19 80

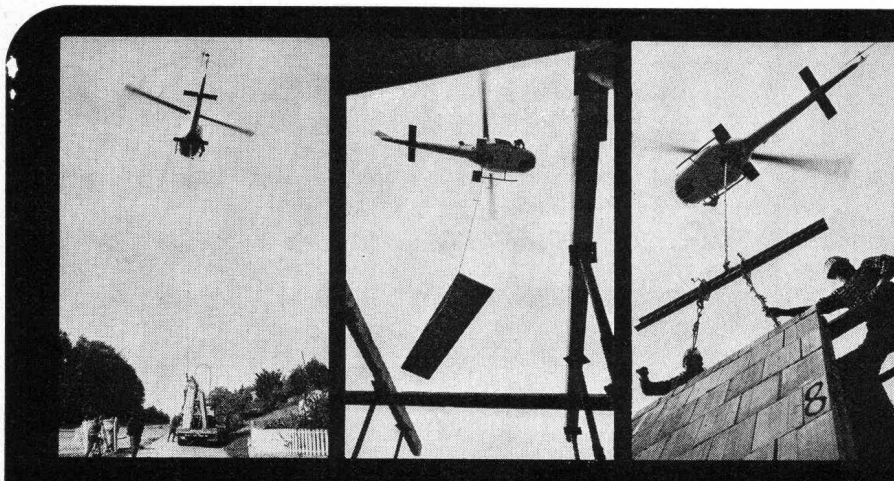

Heliswiss, ideal für den Elementbau

Niemand versetzt vorfabrizierte Bauelemente schneller und zuverlässiger als der Helikopter von Heliswiss.

Heliswiss

Schweizerische Helikopter AG, 3123 Belp
Telefon 031 81 33 11, Telex 32540

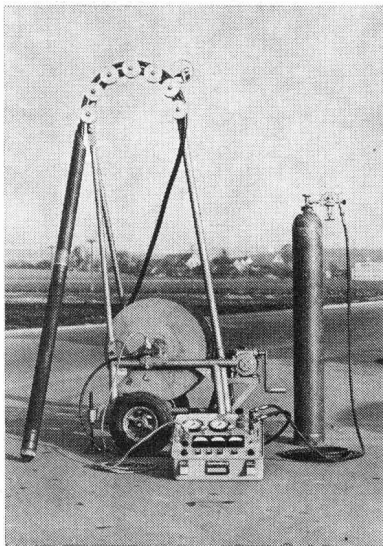

Dilatometer 95

Bestimmung des Deformationsmoduls in situ

im Fels- und Lockergestein

Solexperts AG, Zürich

Telefon 01 / 47 42 00

Ernst.
URINALANLAGEN
ohne Wasserspülung, geruchlos

F. Ernst, Ing. AG, Zürich 3, Weststrasse 52
Tel. 33 60 66 / 35 36 55



56.

**Comptoir Suisse
Lausanne**

NATIONALE MESSE
13. bis 28. September 1975

Die wichtigste
schweizerische Herbstmesse

Ehrengäste:

China — Kenia — El Salvador
die Urschweiz

SBB: Fahrvergünstigungen

**Tuchs Schmid
Türzargen + Türen**

Stahl
Chromnickelstahl
Aluminium

Tuchs Schmid AG
Bahnhofplatz
8500 Frauenfeld

8032 Zürich
Ilgenstraße 10

3006 Bern
Obere Zollgasse 86

Schacht- abdeckung

Sparen Sie mit Jung-Schachtabdeckungen von Hartmann!
Jung-Schachtabdeckungen haben ein **Bodenblech** als **verlorene Schalung!**
Deckel und Umgebung in einem **Arbeitsgang** verfüllen!
11 verschiedene Normgrößen in den Ausführungen normal, gas- und wasserdicht.

Senden Sie Ihre ausführliche Dokumentation:

Name _____ ✂
Strasse _____
PLZ _____ Ort _____

Hartmann AG
Abt. Baunorm
Unterdorf 1
CH-8332 Russikon
Tel. 01-97 31 06

hartmann 17

Stellen- und Gelegenheits-Anzeigen

Tarif

Stellenangebote und Ausschreibungen		Ermässigte Preise für Stellengesuche	
1/1 Seite 185 x 259 mm	Fr. 860.—	1/6 Seite 185 x 40 mm	
1/2 Seite 185 x 128 mm		90 x 84 mm	Fr. 175.—
90 x 259 mm	Fr. 450.—	1/8 Seite 185 x 28 mm	
1/3 Seite 185 x 84 mm	Fr. 310.—	90 x 60 mm	Fr. 135.—
1/4 Seite 185 x 60 mm		1/12 Seite 90 x 40 mm	Fr. 92.—
90 x 128 mm	Fr. 240.—	1/16 Seite 90 x 28 mm	Fr. 54.—
		1/24 Seite 90 x 18 mm	Fr. 38.—

Chiffregebühr Fr. 4.—, Ausland Fr. 6.—.

IVA AG für internationale Werbung, 8035 Zürich
Beckenhofstrasse 16, Tel. 01 / 26 97 40, PC 80-32735

Filialen:

1004 Lausanne, 19, av. de Beaulieu, Tel. 021 / 37 72 72

1206 Genève, 24, av. de Champel, Tel. 021 / 47 41 10

Anzeigenschluss: Mittwoch der Vorwoche, 10 Uhr.

Für Stellensuchende empfehlen wir ein 3-Monats-Abonnement auf die Schweiz. Bauzeitung (Fr. 33.—, Ausl. Fr. 37.—, rund 13 Hefte)

Initiativer

Ingenieur-Techniker HTL,

mit Praxis in Ingenieurbüro (Hoch-, Industrie- und Tiefbau) sowie Tätigkeit in Bauunternehmung (Bauführung, Organisation, Kalkulation) und kaufmännische Kenntnisse sucht neue, verantwortungsvolle Stelle in Unternehmung, Verwaltung oder Ingenieurbüro in Zürich und Umgebung..

Offerten erbeten unter Chiffre SBZ 957 an IVA AG, Postfach, 8035 Zürich.

Suche anspruchsvolle

Stellung in der Baubranche

Habe grosse Erfahrung als Bauleiter und war fünf Jahre Abteilungsleiter mit ppa. in einem Generalunternehmen.

Ihre Offerte erreicht mich unter Chiffre OFA 4522 Zz an Orell Füssli Werbe AG, 8022 Zürich.

ETH ZÜRICH

An der Eidgenössischen Technischen Hochschule Zürich ist eine

Professur für Bauphysik und Materialtechnik

zu besetzen.

Die Lehrverpflichtung umfasst im Grundlagenunterricht die Einführung in die Bauphysik und die Materialkunde vor allem an den Abteilungen für Architektur und für Bauingenieurwesen. Im Aufbauunterricht wird neben der Behandlung spezieller Probleme der Bauphysik und Materialkunde besonderes Gewicht auf die Integration dieser Fächer in den gesamten Entwurfsprozess an der Abteilung für Architektur gelegt.

Von der Forschungstätigkeit wird in erster Linie erwartet, dass ihre Ergebnisse als Entscheidungskriterien in der Bautechnik angewendet werden können.

Bewerbungen mit Lebenslauf und Publikationsliste sind bis 30. November 1975 an den Präsidenten der ETH Zürich, 8006 Zürich, Rämistr. 101, einzureichen.

Suiselectra

BERATENDE INGENIEURE

Einem jüngeren, initiativen

dipl. Bauingenieur ETH

mit Ausbildung und Erfahrung im Bau von Wasserkraftwerken

bietet sich in unserer Abteilung für Kraftwerksbau die Gelegenheit, seine Erfahrungen auf diesem Gebiete im In- und Ausland anzuwenden und zu erweitern. Sprachen: deutsche Muttersprache, Französisch, Englisch oder Spanisch.

Idealalter: 28 bis 35 Jahre.

Gerne erwarten wir Ihre Kurzofferte mit Lebenslauf und Foto oder Ihren Telefonanruf.

Suiselectra, Ingenieurunternehmung AG
der schweiz. Elektrizitäts- und Verkehrsgesellschaft
4010 Basel, Malzgasse 32, Telefon 061 / 22 00 77

phlomag
Betonrohrmaschinen

phlomag - Betonrohre in Europa seit mehr als 20 Jahren an der Spitze. Maschinen für den Bereich von 250 - 2500 mm Durchmesser.

Telephon 052 - 31 11 21,
Telex 76 229 grabr ch

GRABER + WENING
CH-8413 Neftenbach

Wir sind eine **mittelgrosse Bauunternehmung im weiteren Einzugsgebiet von Zürich, Richtung Aargau.** Unserem Unternehmen ist eine kleinere Generalunternehmung angegliedert. Als

Leiter der Generalunternehmung

suchen wir einen **Fachmann, vorzugsweise einen Architekten oder erfahrenen Architekturzeichner mit kaufmännischer Erfahrung, mit den folgenden Hauptaufgaben:**

- Planung und Ueberwachung eigener sowie vom Leiter akquirierter Bauvorhaben als Generalunternehmer
- Verkauf, Vermietung und Verwaltung von Liegenschaften
- Projektierung von Um- und Anbauten
- mit diesen Aufgaben zusammenhängende Offertausarbeitungen, Grundstücksbewertungen und Uebernahme von Bauleitungen sowie Geschäftsführung von Baukonsortien

Wir erwarten:

- bautechnische Grundbildung und gute kaufmännische Kenntnisse
- einschlägige Erfahrung aus einer Generalunternehmung, einem Architektur- oder Bauleitungsbüro mit umfassenden Kenntnissen der Kostenberechnung und Bauleitung
- Gewandtheit im Umgang mit Geschäftspartnern und Behörden sowie in der Personalführung

Wir bieten Ihnen:

- eine vielseitige und sehr selbständige Aufgabe im Rahmen eines soliden Unternehmens
- den Rückhalt eines Anteils von Aufträgen aus der eigenen Firma, aber ebenso die Möglichkeit, mit eigener Initiative neue Aufträge zu akquirieren
- gutes Salär, aufgeschlossene Zusammenarbeit mit der Geschäftsleitung

Interessenten bitten wir, dem unterzeichneten Personalberater eine Bewerbung mit Lebenslauf, handschriftlichem Begleitbrief und Zeugniskopien einzureichen. Er erteilt Ihnen auf telefonische Anfrage gerne weitere Auskünfte.

Dr. A. Gaugler, 8002 Zürich
Alfred Escher-Strasse 26

Inseraten-Kenn-Nr. 787

Oeffentlicher Projektwettbewerb

Kurszentrum Effretikon

Die Genossenschaft Lehr- und Kurshalle Wetzikon schreibt einen öffentlichen Wettbewerb aus zur Erlangung von Entwürfen für das Kurszentrum Effretikon. Teilnahmeberechtigt sind Architekten schweizerischer Nationalität, die seit dem 1. Januar 1972 ein selbständiges Architekturbüro mit Geschäftssitz im Kanton Zürich haben.

Dem Preisgericht stehen für die Prämierung von 6 bis 7 Entwürfen Fr. 48 000.— und für eventuelle Ankäufe Fr. 6000.— zur Verfügung.

Die Projekte sind bis 12. Januar 1976 und die Modelle bis 19. Januar 1976 der Baukommission abzuliefern.

Bestellung der Unterlagen bis spätestens 31. Oktober 1975 bei der Baukommission Kurszentrum Effretikon, 8123 Ebmatingen, Lohwisstrasse 24.

Das Wettbewerbsprogramm wird gratis abgegeben, die Unterlagen gegen Teilnahmeberechtigungsausweis und Quittung über die erfolgte Depotleistung von 600 Fr., Vermerk «Wettbewerb», auf Postcheckkonto 84-7209 der Hypothekar- und Handelsbank Winterthur, Filiale Effretikon.

Ebmatingen, 2. September 1975

Die Baukommission

Programm von der Wettbewerbskommission SIA genehmigt.

DER ARCHITEKT PLANT

A-TYP 60/95 NORM
 Kern 60/115 Behrbeit
 B-TYP 60/115 sofort begehbar
 C-TYP 60/125 keine Provisorien
 D-TYP 45/95 Pensionsparade
 E-TYP 45/90 auch Spezialeisse
 G1-TYP 11/90 norm
 G2-TYP 11/75 norm
 G3-TYP 11/60
 H-TYP KEU
 KB 45/115 KC 45/125 KOMBINATIONEN
 dieses BELAUBER VERLÄSSEN SIE BITTE EINE ÜBERLEGE MIT DURCHFÜHRUNG

DER BAUHERR RECHNET
 INT. MUSTERSCHUTZ
 INL./AUSL. PATENTE
 DESIGNO KOLBARCH

8306 BRÜTTISELLEN
TEL. (01) 833 11 19

MIT KOLBS SPINDELNORM EISENTREPE

STADT SCHLIEREN

Für das kommunale Bauamt suchen wir einen

Vermessungszeichner

eventuell

Tiefbauzeichner

Anforderungen:

- exaktes und speditives Arbeiten
- Interesse an der Arbeit
- Teamgeist
- einige Jahre Praxis

Wir bieten Ihnen eine abwechslungsreiche und interessante Tätigkeit bei fortschrittlichen Arbeitsbedingungen und gleitender Arbeitszeit.

Nähere Auskünfte erteilt Ihnen gerne Stadtingenieur K. Stoller, Telefon 01/98 25 63, oder abends Telefon 01/98 34 98.

Schriftliche Bewerbungen mit den üblichen Unterlagen sind zu richten an den Stadtrat Schlieren, 8952 Schlieren, Zürcherstrasse 20.

Die ersten Absolventen der Abteilung Grünplanung, Landschafts- und Gartenarchitektur des Interkantonalen Technikums Rapperswil,

Ingenieur-Techniker HTL Landschaftsarchitekt

interessieren sich für Stellen oder evtl. für freie Mitarbeit. Schwergewichte unserer Ausbildung:

- **Landschafts- und Gartenarchitektur:** Bearbeitung und Lösung planerischer, gestalterischer, architektonischer und technischer Probleme in Garten und Landschaft
 - **Bauleitung**
 - **Landschaftsplanung** insbesondere Erholung, Natur- und Landschaftsschutz
- Offerten erbeten unter Chiffre SBZ 956 an IVA AG, Postfach, 8035 Zürich.

Die Baudirektion des Kantons Zug

sucht infolge altersbedingtem Rücktritt des bisherigen Stelleninhabers einen

Hochbautechniker

Anforderungen:

abgeschlossenes Studium an einer technischen Lehranstalt oder gleichwertige Berufserfahrung. Praxis auf dem Gebiete des Hochbaus, insbesondere des Gebäudeunterhalts, sowie praktische Baustellenerfahrung erwünscht.

Organisationstalent. Gewandtheit im mündlichen und schriftlichen Verkehr mit Behörden und Privaten. Durchsetzungsvermögen.

Aufgabenkreis:

Bearbeitung von Aufgaben des Gebäudeunterhaltsdienstes, Neubauplanungen und Mitarbeit beim technisch-administrativen Verwaltungsablauf.

Besoldung:

je nach Ausbildung und Praxis. Pensionskasse. Fünftagewoche.

Antritt:

nach Vereinbarung.

Auskunft:

erteilt der Kantonsbaumeister, Telefon 042/23 12 33.

Anmeldung:

mit den üblichen Unterlagen — kurzer, handgeschriebener Lebenslauf mit Zeugniskopien — an die Baudirektion des Kantons Zug, Poststrasse 18, 6300 Zug.

Zug, den 1. September 1975

BAUDIREKTION DES KANTONS ZUG
Regierungsrat S. C. Nussbaumer



Zentralverwaltung des Kantons Aargau

**Aarg. Baudepartement
Abteilung Tiefbau**

Wir suchen einen jüngeren, gut ausgewiesenen

dipl. Ingenieur ETH evtl. Ingenieur-Techniker HTL

Aufgaben:

Verkehrsplanung, Erstellen von Strassenprojekten und Bauleitung.

Anforderungen:

Hochschulbildung bzw. Studium an einer Höheren Technischen Lehranstalt. Praxis nicht unbedingt erforderlich.

Wir bieten:

zeitgemässe Anstellungsbedingungen.

Wir bitten Sie, zur ersten Kontaktnahme mit unserem Herrn A. Imhof (Tel. 064 / 21 16 15) in Verbindung zu treten oder uns Ihre schriftliche Bewerbung mit den üblichen Unterlagen einzureichen.

**Aarg. Baudepartement, Abteilung Tiefbau
Buchenhof, 5000 Aarau**

**Leca[®] schützt
gegen Feuer**



**Wände
üblicher Stärke sind
hochfeuerbeständig
(Klasse F 240).**

AG HUNZIKER[®] S. C.

vevey

engage pour son département
MATÉRIEL SOUDE LOURD

Ingénieur civil diplômé

Ce collaborateur sera chargé de l'étude d'avantprojets et de projets d'exécution de constructions métalliques telles que:

- charpentes métalliques
- Ponts
- conduites forcées
- réservoirs
- vannes
- bâtis soudés

Il aura également l'occasion de suivre l'exécution de certains projets.

Veuillez adresser vos offres manuscrites avec curriculum vitae, copies de certificats, photographie, au Service du Personnel des

Ateliers de Constructions Mécaniques de Vevey S.A.

1800 Vevey

In unserem Sekretariat ist die Stelle eines

Technischen Assistenten der Geschäftsleitung

neu zu besetzen.

Der abwechslungsreiche Aufgabenbereich erfordert eine vertrauenswürdige Persönlichkeit, welche sich über grosse Erfahrung in der Kalkulation von Hoch-, Tief- und Strassenarbeiten ausweisen kann.

Vom Anwärter erwarten wir eine Ausbildung als dipl. Bauingenieur, dipl. Baumeister oder Ingenieur-Techniker HTL.

Anmeldungen mit den üblichen Unterlagen sowie dem Gehaltsanspruch und dem frühesten Eintrittsdatum sind erbeten an:

BAUMEISTERVERBAND
3005 Bern, Florastrasse 13

ATELIER FÜR PERSPEKTIVISCHE ARCHITEKTURZEICHNUNGEN

DAVID-HESS-WEG 14, 8038 ZÜRICH, TELEFON 01 / 45 29 49

erstellt für Sie
anspruchsvolle perspektivische Architekturzeichnungen
für jeden Zweck

Kleines Architekturstudio in Zürich sucht

Bauzeichner/Baufachmann

mit guter Erfahrung in Werkplanung und Devisierung. Vorläufig stundenweise, eventuell freie Mitarbeit.

Offerten mit Stundenlohnanspruch unter Chiffre SBZ 964 an IVA AG, Postfach, 8035 Zürich.

Für anspruchsvolle Baustellen in der Region Zürich suchen wir

Bauführer für Spezialtiefbau

mit Erfahrung und entsprechender Ausbildung (Baumeister, Ing.-Techn. HTL, dipl. Bauführer).

Ausbaufähige, interessante Stelle. Eintritt sofort möglich.

Offerten unter Chiffre P 44-65849 an Publicitas, Postfach, 8021 Zürich.

Zur Ergänzung unseres Kadern suchen wir erfahrenen, initiativen

Bauführer für Tiefbau

der in der Lage ist, Baustellen in allen Belangen selbständig zu leiten.

Theoretische und praktische Kenntnisse in Eisenbeton und Spezialtiefbau erwünscht.

Ausgewiesene Bewerber mit entsprechender Ausbildung melden sich bitte unter Chiffre P 44-65850, Publicitas, Postfach, 8021 Zürich.

Importante organisation d'ingénieurs-conseils en Suisse romande cherche

ingénieur civil diplômé

spécialisé dans le domaine de la technique routière et ferroviaire

Le candidat doit avoir plusieurs années d'expérience dans le domaine précité et être apte à travailler de manière indépendante.

Il est appelé à remplir des missions à l'étranger.

Langues: français et anglais
Age idéal: env. 30 ans.
Entrée de suite ou à convenir.
Suisse, permis B ou C.

Adresser curriculum vitae avec photographie, sous chiffre 200-6922 à Annonces Suisses SA, 1, rue du Vieux-Billard, 1211 Genève 4.



BODENHEIZUNGEN

DERIA-DESTRA AG für Strahlungswärme

CH-8132 EGG-ZÜRICH

Zelgmatt 38

Tel. (01) 86 13 50

Tiefbauzeichner

mit Kenntnis im Eisenbeton- und Stahlbau sucht Stelle auf 1. November oder nach Vereinbarung im Raume Zentral-, Inner- oder Nordostschweiz.

Offerten sind erbeten unter Chiffre SBZ 924 an IVA AG, Postfach, 8035 Zürich.

Junger Gestalter sucht Aufgabe, evtl. freie Mitarbeit in

Architektur-/Innenarchitekturbüro

im Raume Zürich, Zug, Rapperswil.

Ausbildung: Hochbau, Innenarchitektur und Industrial Design.

Offerten unter Chiffre SBZ 977 an IVA AG, Postfach, 8035 Zürich.

Dipl. Architekt

mehrfährige Praxis, Erfahrung in Entwurf und Projektierung (Wettbewerbe), künstlerisch begabt, sucht interessante Stelle oder freie Mitarbeit. Zürich und Zürcher Oberland bevorzugt.

Offerten unter Chiffre 9442 an Mosse-Annoncen AG, Postfach, 8023 Zürich.

Bauführer

mit mehrjähriger Erfahrung ist in der Lage, Bauführungen im Raum Graubünden zu übernehmen.

Telefon 081 / 36 15 90 (abends)

Bautechniker

Diplom HTL Herbst 1975, sucht verantwortungsvolle Stelle in Architekturbüro oder Unternehmung. Stadt Zürich, linke Seeseite, Zürcher Oberland bevorzugt. Stellenantritt: November 1975.

Offerten bitte unter Chiffre SBZ 958 an IVA AG, Postfach, 8035 Zürich.

Erfahrener, junger

Bauingenieur-Techniker HTL

mit gründlicher Ausbildung als

Chemiker HTL

sucht Stelle, bevorzugt in Richtung Abwasserreinigung, Wasseraufbereitung, Trinkwasserversorgung.

Ihr Angebot erreicht mich unter Chiffre SBZ 960 an IVA AG, Postfach, 8035 Zürich.

Bauzeichner/Architekt

sucht Dauerstelle in Architektur- oder Planungsbüro in der Region Zürich (Erfahrung in Bäder- und Hotelbau, zur Zeit stud. phil. I, Uni Zürich).

Offerten unter Chiffre SBZ 965 an IVA AG, Postfach, 8035 Zürich, oder ab 14 Uhr Telefon 01 / 60 31 69.

Ingenieur-Techniker HTL

36 Jahre, Holländer. Matur. Sprachen: Deutsch, Englisch. 9 Jahre in der Schweiz, mehrjährige Erfahrung in Strassenbau, Wasserbau, Wasserversorgungen, Kanalisationen, Abwasserreinigung und Abfallbeseitigung, sucht Stelle.

Offerten erbeten unter Chiffre SBZ 962 an IVA AG, Postfach, 8035 Zürich.

Dipl. Bauingenieur SIA

Niederlassungsbewilligung, langjährige Erfahrung in Hoch-, Tief-, Industrie- und Grundbauten, sucht sofort neuen Wirkungskreis.

Offerten unter Chiffre G 308889 an Publicitas, 3001 Bern.

Dipl. Ing./Architekt

41, mehrsprachig, mit grosser Erfahrung in Entwurf, Ausführung und Wettbewerben, sucht Stelle oder freie Mitarbeit auf 1. Oktober oder später.

Offerten erbeten unter Chiffre 9578 an Mosse-Annoncen AG, 8023 Zürich.

Dipl. Bauingenieur ETH

28, mit Erfahrung, sucht in Region Zürich Stelle auf einem der folgenden Gebiete: Planung und Projektierung, Statik und Konstruktion, Unternehmung und Verwaltung.

Offerten erbeten unter Chiffre SBZ 920 an IVA AG, Postfach, 8035 Zürich.

Architekt-Techniker HTL

26, mit allen einschlägigen Arbeiten eines Architekturbüros gut vertraut sowie Erfahrungen auf dem Gebiet der Architekturfotografie, sucht interessante Stelle in Architekturbüro oder evtl. branchenverwandtem Betrieb. Stellenantritt: 1. 12. 1975 oder nach Vereinbarung.

Offerten sind erbeten unter Chiffre SBZ 959 an IVA AG, Postfach, 8035 Zürich.

Dipl. Bauingenieur

mit mehrjähriger Erfahrung in Statik und Projektierung im In- und Ausland, Hoch-, Tief-, Industriebau und Abwasserreinigungsanlagen, sucht verantwortungsvolle Stelle im Raume Basel. Sprachkenntnisse: Deutsch und Englisch.

Offerten erbeten unter Chiffre SBZ 966 an IVA AG, Postfach, 8035 Zürich.

Eisenbetonzeichner

langjährige Ausländertätigkeit, Sprachen Deutsch, Französisch, Englisch perfekt, Praxis im Hoch- und Tiefbau, Devisierungen, Bauleitungen, übernimmt Aufträge in freier Mitarbeit.

Offerten unter Chiffre SBZ 963 an IVA AG, Postfach, 8035 Zürich.

Gesucht

Uebernahme oder Beteiligung an Ingenieurbüro

Dipl. Ingenieur sucht eine Beteiligung oder die Möglichkeit einer Uebernahme eines Ingenieurbüros Richtung Tiefbau und Vermessung im Raum Nord- und Ostschweiz.

Offerten sind erbeten unter Chiffre SBZ 961 an IVA AG, Postfach, 8035 Zürich.

Wir suchen

1 Hochbauzeichner(in)

zur Bearbeitung von interessanten Bauaufgaben. Vielseitige Tätigkeit in angenehmem Arbeitsklima, fortschrittliche Anstellungsbedingungen. Eintritt sofort oder nach Vereinbarung.

Walter W. Custer, Architekt ETH/SIA, Professor ETHZ
8006 Zürich, Turnerstrasse 26, Telefon 01 / 60 36 55

Zu kaufen gesucht

Mehrfamilienhaus

im Gegengeschäft für Bauparzellen mit baubewilligten Einfamilienhäusern.

Offerten unter Chiffre A 23950 an Publicitas, 3001 Bern.

Geschäftsanhaltung

Die Anzeigen in der Schweizerischen Bauzeitung sind ein bewährtes Mittel für die Anhaltung neuer Geschäftsbeziehungen. Optimal günstige Kontaktkosten.

Wir sind es gewohnt, unsere Rista-Kunden zu verwöhnen



der wirtschaftliche
Armierungsstahl

z.B. mit gerichteten
Stäben
in jeder
gewünschten
Länge

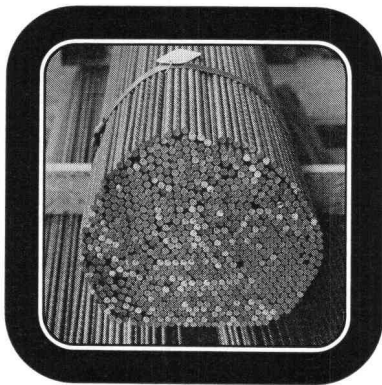

z.B. mit grossen
Ringen
(bis 2000 kg)
für rationellere
Verarbeitung

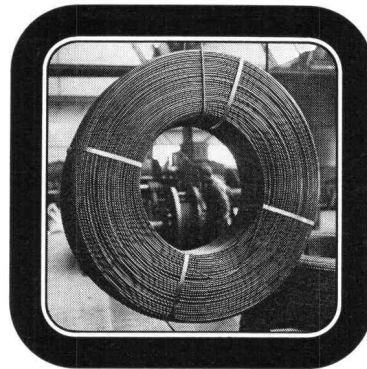

z.B. mit geschweissten
Elementen
für rasches und
sicheres Armieren

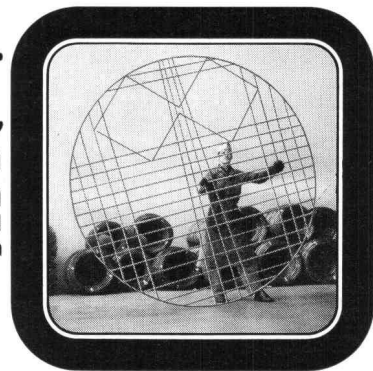

und mit pünktlichen Lieferungen
zur Erhaltung Ihrer guten Laune!

★ Verlangen Sie unsere fi-Rista-Dokumentation!



Drahtwerke Fischer AG, 5734 Reinach AG, Tel. 064 71 15 55

FISCHER REINACH

Entscheiden Sie sich für **maxit** und das **Mathis-Fördersystem**. Dann haben Sie alle Vorteile aus einer Hand!

maxit-Maschinenputze sind bewährte Fertigmischungen, qualitätssicher und leicht zu verarbeiten.

Auf der Basis Gips-Kalk garantieren sie – neben den maxidur-Handputzen – gesunde, elastische Innenputze. Auf der Basis Kalk-Zement diffusionsfähige Feuchtraumputze und wetterfeste Fassaden.

maxit[®]
MASCHINENPUTZ

mathis
FÖRDERSYSTEM

Dazu das **Mathis-Fördersystem**. Es eignet sich gleichermaßen für große und kleine Baustellen. Wir sorgen auf Ihren Abruf hin für eine

reibungslose Materialversorgung. Spezialfahrzeuge stellen werkseigene, schon gefüllte Silos an der Baustelle auf. Die preiswerte, einfache Maxitmat-Förderanlage pumpt das Material von dort direkt in Ihre Putzmaschine – auch über viele Etagen.

So sparen Sie Zeit und Kosten, so sichern Sie Qualität!

Nutzen Sie diese Vorteile.

Und den **maxit-Service**: die Beratung durch erfahrene Fachleute.

maxit - alle Vorteile aus einer Hand

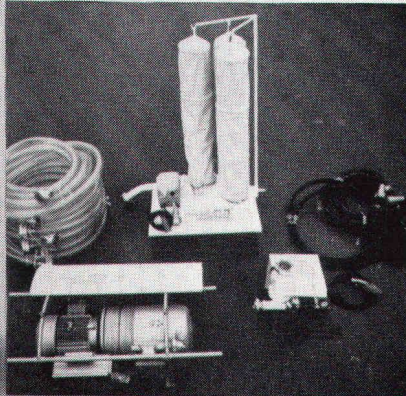

carlo maxit

CARLO MAXIT AG
Moderne Baustofftechnik
Laufenstraße 42
4053 Basel
Telefon 061/34 46 55/56

Verkaufsbüros:
Bern
Tel. 031/55 59 59
Zürich
Tel. 056/26 57 33

BAUSTOFFWERK ROFIX

Für die Ostschweiz:

HERMANN WEHINGER OHG
A 6832 Sulz/Röthis (Vlb.)
Tel. 0043 5522/446460