

Zeitschrift: Schweizerische Bauzeitung
Herausgeber: Verlags-AG der akademischen technischen Vereine
Band: 93 (1975)
Heft: 38

Werbung

Nutzungsbedingungen

Die ETH-Bibliothek ist die Anbieterin der digitalisierten Zeitschriften. Sie besitzt keine Urheberrechte an den Zeitschriften und ist nicht verantwortlich für deren Inhalte. Die Rechte liegen in der Regel bei den Herausgebern beziehungsweise den externen Rechteinhabern. [Siehe Rechtliche Hinweise.](#)

Conditions d'utilisation

L'ETH Library est le fournisseur des revues numérisées. Elle ne détient aucun droit d'auteur sur les revues et n'est pas responsable de leur contenu. En règle générale, les droits sont détenus par les éditeurs ou les détenteurs de droits externes. [Voir Informations légales.](#)

Terms of use

The ETH Library is the provider of the digitised journals. It does not own any copyrights to the journals and is not responsible for their content. The rights usually lie with the publishers or the external rights holders. [See Legal notice.](#)

Download PDF: 06.02.2025

ETH-Bibliothek Zürich, E-Periodica, <https://www.e-periodica.ch>

Die stählerne Faust

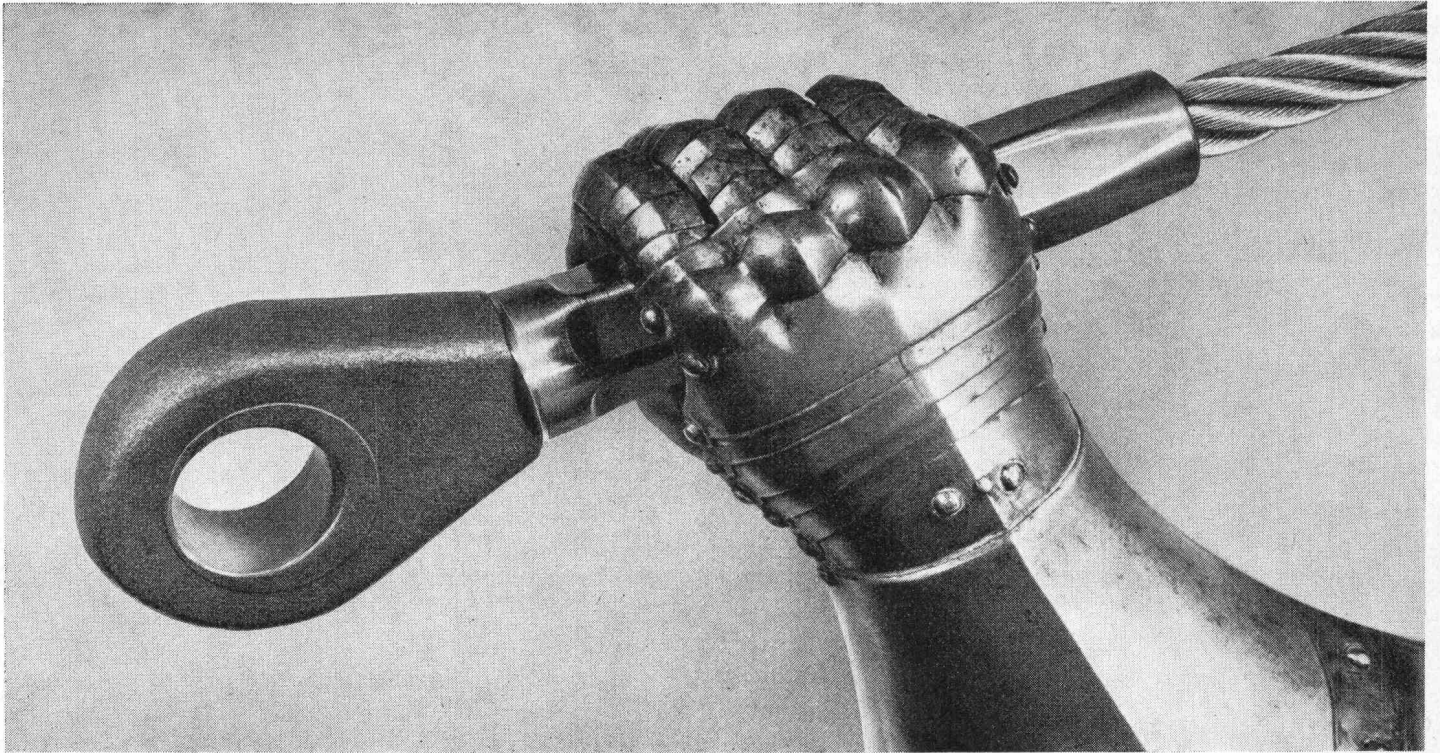

Anpressgewinde und Anpressköpfe - die problemlosen Endbefestigungen für jeden Drahtseiltyp

1 Sie sparen Arbeitszeit - und damit Kosten! Drahtseile mit «Stahlfäusten» sind einfach und rasch montierbar. Unsere Anpresselemente haben kleinste Abmessungen, sind unauffällig und vielseitig verwendbar.

2 Sie erhalten volle Brugger Sicherheit! Als axiale Fortsetzung des Drahtseils besitzen unsere Anpresselemente praktisch die gleiche Festigkeit wie die garantierte Bruchlast des Seils.

3 Sie können viele Probleme leichter lösen: bei Mast- und Turmabspannungen, bei Transmissionen, bei Abschränkungen für Strassen, Parkplätze, Treppen usw. sowie bei Querabspannungen und zahlreichen andern Aufgaben - immer halten unsere «Stahlfäuste» die Dinge sicher im Griff!

Falls Sie ein besonderes Problem haben, geben Ihnen unsere erfahrenen Techniker gern weitere Informationen.

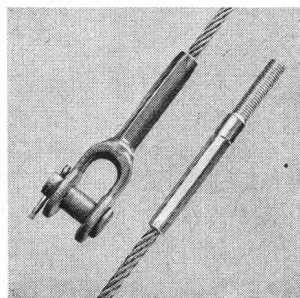

Vollkomfort

Blindschutz
beliebig regulierbar

Sonnen-schutz
variabler Schutz vor direkter Sonnenstrahlung

stufenlos bis zur Verdunklung
Lichtregulierung

Raumlüftung mit lüftbarer Kuppel oder Ventilator
Lüftung Lüftung

Die perfekte **WEMA-VK*** -**LICHTKUPPEL** bringt als erste **die** Lösung für alle oberbelichteten Räume

*mit **Vollkomfort** durch integrierte Sonnenschutz- und Verdunklungslamellen, stufenlos durch Druckschalter regulierbar

– besonders preisgünstig
– auch in bestehende Lichtkuppeln einbaubar

Verlangen Sie Dokumentation oder Demonstrationswagen

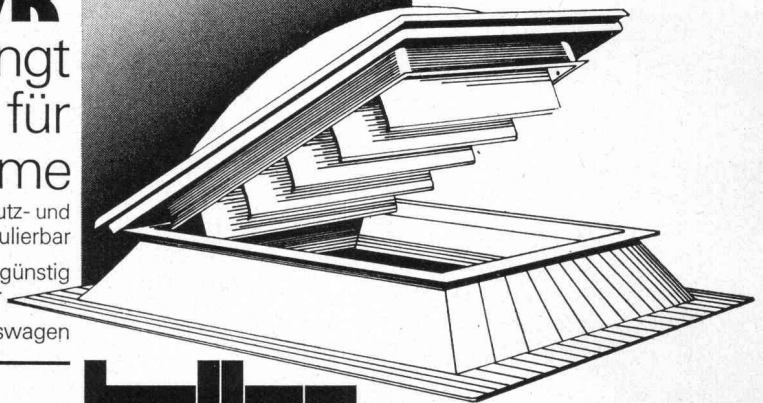

Siegfried Keller AG

Industriestrasse 45 8304 Wallisellen
Telefon 01 833 02 81

Zweiggesellschaften
in Bern und Lausanne

keller

ein Unikeller Unternehmen

Die Vorteile einer Elektro-Heizung von Star Unity liegen auf der Hand.

1. Massive Baukostensenkung.

Star Unity Nachtstromspeicher- und Direktheizgeräte zeichnen sich durch einfache Montage aus. Herkömmliche Heizinstalltionen entfallen, einfache Elektroinstalltionen sind erforderlich.

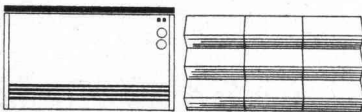

2. Günstige Betriebskosten.

Star Unity Speicherheizelemente speichern ihre Wärme bei Nacht (Niedertarif) und geben ihre Heizleistung bei Tag ab.

Immer mehr fortschrittlich denkende Bauherren erkennen die entscheidenden Vorteile einer Elektro-Heizung von Star Unity AG. Unterbreiten Sie uns Ihre Heizprobleme, wir beraten Sie gerne.

Star Unity AG, Fabrik el. Apparate
Büro u. Fabrikation: 8804 Au ZH, Tel. 01 75 04 04

3. Minimaler Unterhalt.

Star Unity Heizelemente sind am Stromnetz angeschlossen. Sie müssen lediglich die gewünschten Raumtemperaturen einstellen, alles andere besorgt die Automatik.

Star Unity

STYRODUR 4000

STYRODUR 4000

die

STYRODUR 4000

extrudierte Polystyrol

STYRODUR 4000

Hartschaum-Isolierplatte

- mit der bekannt guten Dämmwirkung, hohen Druckfestigkeit und geringen Wasseraufnahme
- Anwendung vorwiegend im Flachdach-, Kühlhaus-, Gleis-, Strassen- sowie Kunsteisbahnenbau

Wer plant, plant mit (R) STYRODUR der BASF.

Ihr Lieferant:

KORK AG 5623 BOSWIL

Telefon 057 / 7 44 44, Telex 53879



**Fassaden aus Jansen-
Profilstahlrohren überzeugen
immer mehr Bauherren und Architekten.**

Wenden Sie sich an
unseren erfahrenen
technischen
Beratungsdienst.

JANSEN

Jansen AG, 9463 Oberriet SG
Stahlröhren- und Sauerstoff-Werke, Kunststoffwerk
Telefon 071/781244, Telex 77159

Labortrakt
Technikum Winterthur

Peikert Contract AG

Gute Schulhäuser baut man mit System.

Das seit Jahren bewährte Peikert-Schulbausystem ist sehr anpassungsfähig dank seiner grossen Flexibilität.

Architekten konzipieren und gestalten Ihre Schulhäuser mit dem Peikert-System. Sie bauen wirtschaftlich, schnell und gut.

Rufen Sie uns an. Wir senden Ihnen unsere Unterlagen oder beraten Sie persönlich.
Tel. (042) 21 32 35



Peikert Contract AG
Generalplanung
Generalunternehmung
Systembau
Industriestrasse 22
6300 Zug

MB&Co. 75.40.31

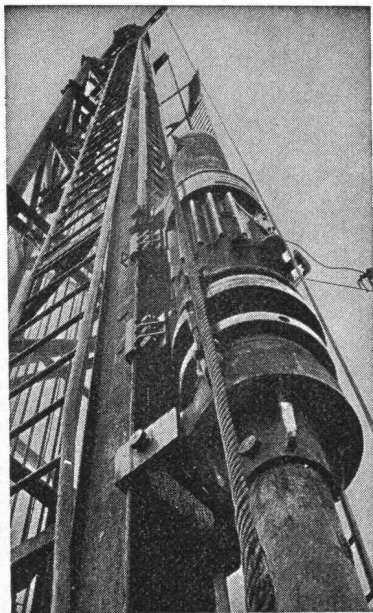

Pfahlfundationen

- Ortsbetonpfähle «DELTA»
- Fertigbetonpfähle
- Holzpfähle
- Wasserbauarbeiten
- Spundwände

EGGSTEIN AG LUZERN

RUTZ- Chromstahl- kamin

doppelwandig, spiegelglatt, in der Fassade verankert oder freistehend. Oberfläche Chromstahl matt oder in verschiedenen Farben einbrennlackiert.

10 Jahre Vollgarantie.

Verlangen Sie unverbindliche Besprechung.

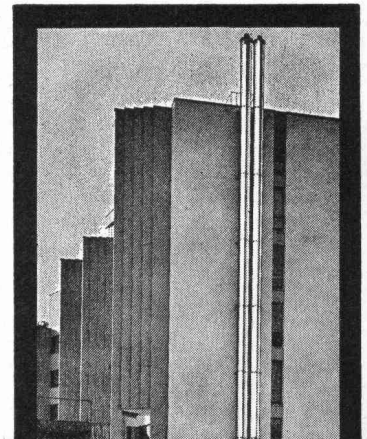

RUTZ+CO

**Kaminbau
Kaminsanierungen**
8153 Rümlang, Wibachstr. 3
Postfach, Tel. 01 - 817 93 11



**Durch Pinselstrich
WASSERDICHT**

**Barra
Schlämmputz**

MEYNADIER

 01/64 22 11
8048 Zurich

Standard-Dachablauf einteilig mit Isolationskörper und aufgesetzten Distanzringen 25 und 35 mm H

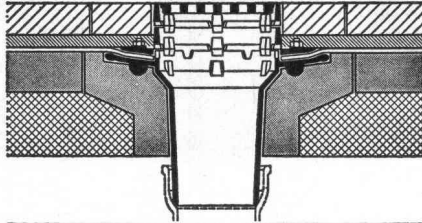

Standard-Dachablauf zweiteilig mit Isolierkörper und Isoliering und Distanzringen 25 und 35 mm H mit Kugelrost

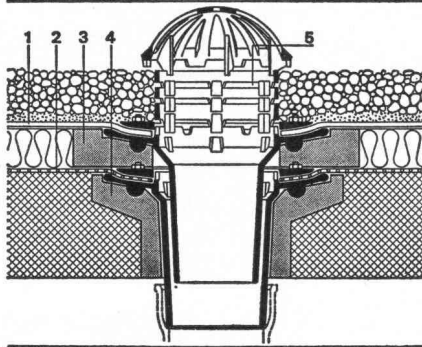

Standard-Dachablauf zweiteilig mit Isolierkörper und Isoliering und Distanzringen. Seitlicher Auslauf 8°

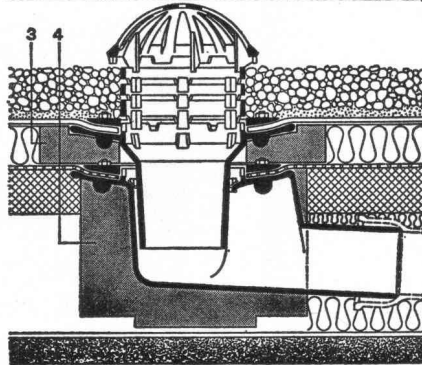

Flachroste für 1,5 und 15 t Traglast

Heizstäbe — Heizringe usw.

Zulassung Nr. 1074 der interkommunalen Zulassungsprüfstelle in Zürich für die Städte: Zürich, Basel und Winterthur

PASSAVANT

Flachdachabläufe

das bewährte Baukastensystem aller PASSAVANT-Flachdachabläufe erlaubt das Ueberbrücken jeder Höhe, ohne den untersten einbetonierten Ablaufkörper zu verändern

Verlangen Sie Unterlagen bei:

Werner Maag
8032 Zürich
Zeltweg 44
Tel. 01/3275 80

SBZ 1a

Adresse: _____

Ballwurfsicherheit

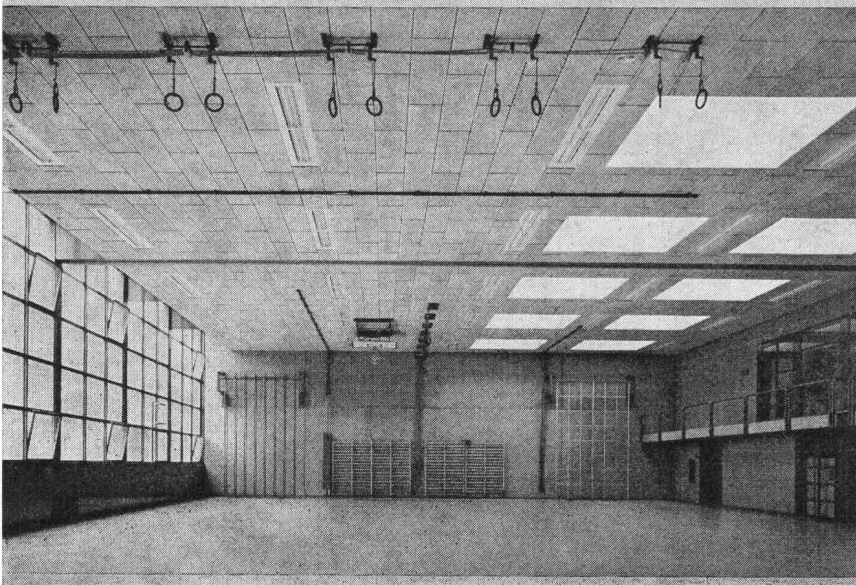

Ballwurfsicherheit ist für HERAKUSTIK-Platten kein leeres Schlagwort.

- Geprüft nach DIN-Norm
- Ausserordentlich hohe Schalldämmung
- Einfache Montage
- Preislich sehr günstige Akustikplatte

Schulanlage Mattenbach, Winterthur
 Architekt: C. Paillard + P. Leemann, Arch. BSA/SIA
 Zürich/Winterthur
 Montage Turnhalle: Isolag AG, Zürich
 Montage Schulhaus: Schneider & Co. AG, Winterthur

Coupon

Bitte senden Sie mir Ihre Dokumentation über Herakustik - Leichtbauplatten

Name: _____

Strasse: _____

PLZ + Ort: _____

BZ



8304 Wallisellen
 Telefon 01/ 830 12 54

Das alles (und noch viel mehr) spricht für die esser's Gully-Serie!

Fertiges Bauelement.
Baustellengerecht verpackt.
Praxisgerecht konstruiert.
Baukastenprinzip –
daher so viele
Kombinationsmöglichkeiten.

Alle Teile sofort ab Lager lieferbar.

Wärmedämmung: Bei esser's Dachgully serienmässig dampfdicht zwischen den Wandungen eingebettet.

Die heizbaren esser's Gullys beweisen ihren Wert vor allem dann, wenn kritische Temperaturen um 0°C herrschen. Der Ablauf bleibt eisfrei – das Schmelzwasser läuft ungehindert ab.

Aufstockeinheiten zur Überbrückung der Wärmedämmung.
Bausätze für begehbare Dachterrassen.

Planung, Beratung und Service:



Jakob Scherrer Söhne AG
8059 Zürich 2
Allmendstrasse 7
Telefon 01-25 79 80

Ihr Partner auf dem Flachdach

PROCEQ SA ZÜRICH TEL. 01/47 78 00

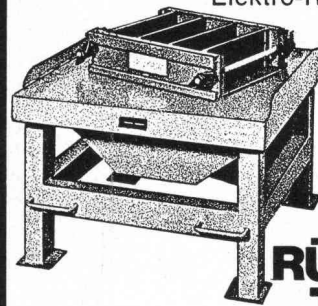

Elektro-Rütteltisch zum Verdichten von Probewürfeln. Intensive Verdichtung dank Hochfrequenz-Rüttelung. Vorwählbare Rüttelzeit ergibt vergleichbare Ergebnisse.

**RÜTTEL-
TISCH**

proceq



Aufzugtreppe

**Grösste Vorteile
auf kleinstem Raum**

Mod. 1 75/150
Mod. 3 70/130 (evtl. 65/120)

Feldmann + Co. AG, Holzbau
3250 Lyss Telefon 032 / 84 11 84
COMPTOIR SUISSE, Halle 1, Stand 54

Der preisgünstige PLEWA-Kamin mit dem Schamotte-Innenrohr.

Isolation aus
Vermiculit-
Zement-Mischung.

Quadratisches,
feuerfestes und
säurebeständiges
Innenrohr.

Putzfertiger
Leichtbeton-
Aussenmantel.

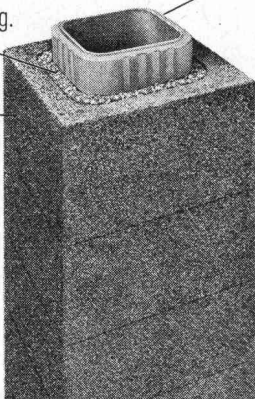

PLEWA –
der Montagekamin
mit einem
kompletten
Lieferprogramm.
Platzsparend und
preisgünstig.

Fornax AG
Flugplatz, 2540 Grenchen
Telefon 065/8 23 14

Keller AG Ziegeleien
8422 Pfungen ZH
Telefon 052/31 10 21



FISCHBACH- Lüftungsgerät



hoher Lüftungskomfort durch automatische Volumenstromanpassung – auch bei sich ändernden atmosphärischen Verhältnissen
korrosionsfrei durch Aluminium-Flachbauart
problemlos für elektrischen Anschluss und Wartung durch aufklappbare Dachhaube und Gebläseebene
Tag- und Nachtbetrieb durch integrierte elektrische Steuereinheit

TRION AG 8032 ZÜRICH
TRION
airtechnic

metoran



Beispiel einer Privatgarage mit Fernsteuerung

- 1 Schaltkasten mit Empfänger für Fernsteuerung
- 2 Sicherheitsdruckleiste
- 3 Druckknopf
- 4 Schlüsselschalter
- 5 Sender

← Servicestellen und Beratung:

- Ostschweiz: Heimstrasse 18, 8953 Dietikon,
Telefon 01 88 59 71
- Basel: Zunzgerstrasse 18, 4450 Sissach,
Telefon 061 98 45 65
- Westschweiz: 1, chemin des Mémises,
1025 St. Sulpice,
Telefon 021 25 55 45
- Graubünden: Vilanstrasse, 7205 Zizers,
Telefon 081 51 38 88
- Tessin: Casa ai Molini, 6514 Sementina
Telefon 092 27 23 43

Automatische Torantriebe **metoran** für Tore und Türen in Einstellhallen, Industrie, Privatgaragen, Arealabschlüsse usw.

Für alle Torarten steht der entsprechende Antrieb **metoran** zur Verfügung. Der **metoran** ist zuverlässig, geräuscharm und robust gebaut. Alle Steuerungsarten sind möglich in Kombinationen folgender Elemente: Schlüsselschalter, Druckknopf, Zugschalter, Kontaktschwelle, Detektoren, Fotozellen, Öffnungs- und Sicherheitsstrahlen, Fernsteuerung **Funk**.

ALLEN

Jakob Gilgen AG
Maschinen- und Apparatebau
3150 Schwarzenburg
Telefon 031 93 11 33

Complete Mixing

Den Begriff haben wir nicht erfunden, aber wir haben ihn perfekt realisiert – mit dem Passavant Mammutrotor im Kreislaufbecken. Mammutrotoren fest eingebaut oder schwimmend – garantieren hohe Umwälzleistungen bei größtem Sauerstoffeintrag und optimaler Wirtschaftlichkeit. Damit schaffen sie ideale

Voraussetzungen für eine biologische Abwasserreinigung mit einheitlicher Biozönose. Passavant bietet Anlagen für jede Aufgabenstellung, für jede Dimension – auch mit Aerosolsperre. Kommen Sie mit Ihren Problemen zu uns – gemeinsam werden wir sie lösen.

PASSAVANT



THEO NOERDLINGER ING. AG

Postfach
8034 Zürich

Telefon 01 - 47 88 80
Telex 53822

**Harmonikatüren –
eine unserer Spezialitäten!**

**Unsere erstklassig verarbeiteten Harmonikatüren trennen und
erweitern Räume im Handumdrehen. Einfach zu bedienen, leise und leicht
gleitend funktionieren sie
Jahr um Jahr tadellos.**

**LIENHARD
SOHNE AG**

Innenausbau
Bauschreinerei
Möbelschreinerei
Harmonikatüren
Holzetuis
8038 Zürich,
Albisstrasse 131
Telefon 01/45 12 90



Hinter diesem Signet steht die Eschmann AG mit einer 20-jährigen Erfahrung für ausgeführte Objekte in den Sparten **Lichtkuppeln, Lichtbänder, Tonnengewölbe, EUROPA-Kioskzellen** sowie Kunststoffteile für die **Bau-, Möbel- und Maschinen-Industrie** im Werte von über 50 Mio. Franken.

Fragen Sie die Eschmänner!

3600 Thun
Industriestrasse 5
Tel. 033 22 91 91

8702 Zollikon
Seestrasse 25
Tel. 01 65 50 51

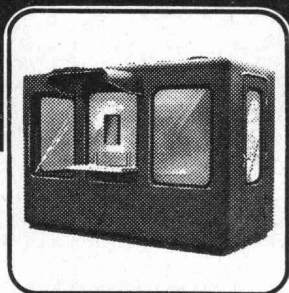

Distanzkörbe
ein fi-Rista-Element
Paniers de support
un élément fi-Rista

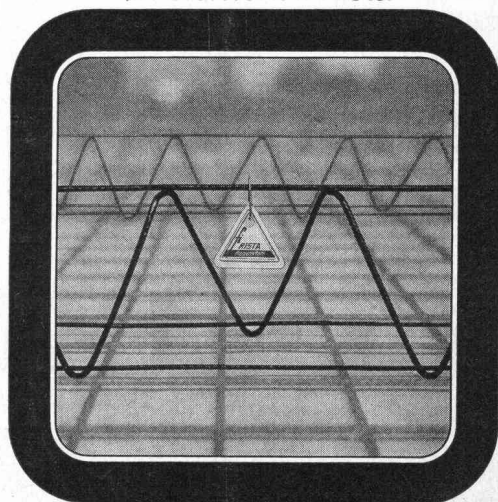

fz Drahtwerke/Tréfileries
Fischer AG
CH-5734 Reinach AG
Tel. 064 71 15 55

FISCHER REINACH

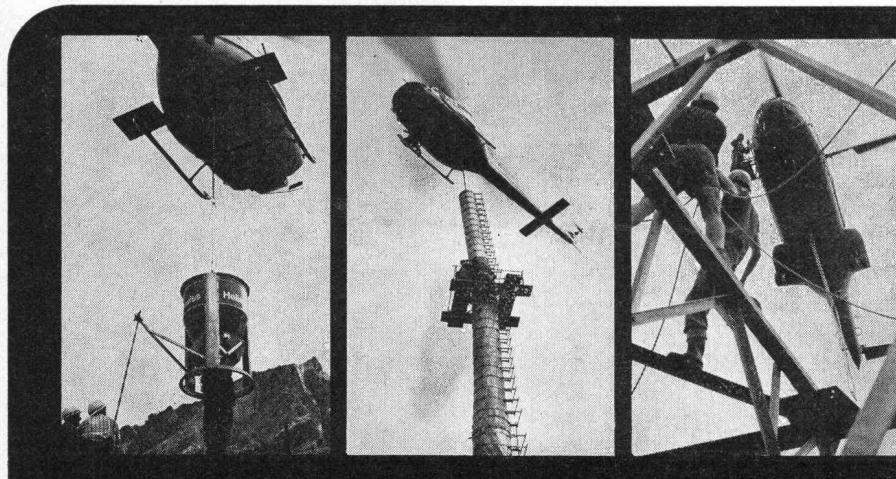

**Wir transportieren
alles überall**

Wenn es in schwierigem Gelände schnell und sicher gehen soll, dann ist der Helikopter das ideale Transportmittel.

Heliswiss 

Schweizerische Helikopter AG, 3123 Belp
Telefon 031 81 33 11, Telex 32 540

ROBA-Sickersteine Praktisch und robust

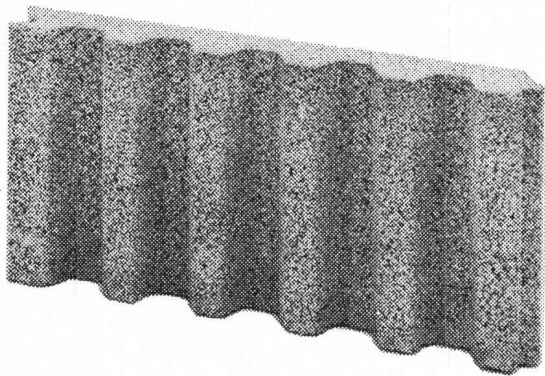

Typen:	Sickerstein und Abdeckplatte
Masse:	50×25×6 cm
Gewicht:	10 kg
Preis:	Fr. 8.— pro m ² (Fr. 1.— pro Stück) ab Werk

Beziehbar direkt oder durch
die Handelsgenossenschaft des SBV
und den Baumaterialienhandel

Element und Baustein AG
Kindhausen
8604 Volketswil
Telefon 01 / 86 48 17



Ihr Vorteil: Einsparungen

- durch rationelle Erstellung eines besseren Entwässerungssystems
- an Verschleiss von Schalungsmaterial und dessen Transportkosten

Ihr Vorteil: Verbesserung

- der Entwässerung des Erdreichs
- Belüftung der Fundamente
- der Kanalisation des Sickerwassers

Ihr Vorteil: Verkürzung der Bauzeit

- durch vereinfachte vollmaschinelle Aufschüttung

Freies Gestalten mit Vorfabrikation!

«Tuchs Schmid» Stahlbauten



Gebr. Tuchs Schmid AG, 8500 Frauenfeld

Stellen- und Gelegenheits-Anzeigen

Tarif

Stellenangebote und Ausschreibungen		Ermässigte Preise für Stellengesuche	
1/1 Seite 185 x 259 mm	Fr. 860.—	1/6 Seite 185 x 40 mm	Fr. 175.—
1/2 Seite 185 x 128 mm		90 x 84 mm	
90 x 259 mm	Fr. 450.—	1/8 Seite 185 x 28 mm	Fr. 135.—
1/3 Seite 185 x 84 mm	Fr. 310.—	90 x 60 mm	
1/4 Seite 185 x 60 mm		1/12 Seite 90 x 40 mm	Fr. 92.—
90 x 128 mm	Fr. 240.—	1/24 Seite 90 x 18 mm	Fr. 38.—

Chiffregebühr Fr. 4.—, Ausland Fr. 6.—.

IVA AG für internationale Werbung, 8035 Zürich
Beckenhofstrasse 16, Tel. 01 / 26 97 40, PC 80-32735

Filialen:

1004 Lausanne, 19, av. de Beaulieu, Tel. 021 / 37 72 72
1206 Genève, 24, av. de Champel, Tel. 021 / 47 41 10

Anzeigenschluss: Mittwoch der Vorwoche, 10 Uhr.

Für Stellensuchende empfehlen wir ein 3-Monats-Abonnement auf die Schweiz. Bauzeitung (Fr. 33.—, Ausl. Fr. 37.—, rund 13 Hefte)

Wir suchen für eine der grössten, überregional tätigen Bauunternehmungen im Raume Zürich eine kompetente Persönlichkeit.

Bauingenieur

Es handelt sich um eine Spitzenposition im schweizerischen Bauwesen mit allen entsprechenden Anforderungen.

Der neue Inhaber der verantwortungsvollen Position benötigt neben den persönlichen Führungsqualitäten ein abgeschlossenes Studium als Bauingenieur ETH, eine entsprechende Erfahrung im Hoch- und Tiefbau auf Baustellen und im Büro.

Eine unternehmerisch eingestellte Persönlichkeit findet hier hervorragende Arbeitsbedingungen mit einem gut eingespielten Mitarbeiterstab, der an ein hohes Mass an Selbständigkeit gewöhnt ist.

Wir erwarten gerne Ihre Offerte, die wir mit absoluter Diskretion behandeln und erst nach erfolgter persönlicher Besprechung mit Ihrer Erlaubnis weiterleiten werden.

Institut für psychologische Beratung AG
Steinwiesstrasse 2, 8032 Zürich
Telefon 01 / 34 23 37 (9 bis 12 Uhr)

Construction Services

Englisch—Deutsch
German—English

Bauvorhaben in Uebersee auf die richtige Art abzuwickeln, heisst zum richtigen Zeitpunkt die richtigen Fachleute einsetzen.

Wir sind Partner der Architekten, Generalunternehmer und der Bauherren mit Auslandsaufträgen und -wettbewerben.

Unsere Leistungen:

baufachlich bezogene Uebersetzungen
Konstruktionsprobleme
Oberbauleitung
Korrespondenz
Baubuchhaltung
Abrechnungen

Construction Services, Postfach, 5401 Baden
Telefon 056 / 45 35 46

„Für Experimente sind
Kanalisationen
zu kostspielig“
Deshalb

**Schaffhauser
Steinzeug**

Norm-Türen

montiert und unmontiert, mit oder ohne Stahlzargen.
Folienbeläge aller Art. Mobile Trennwände.
Beachten: Türfälze ummantelt.

Prospekte verlangen!



Theodor Schlatter & Co. AG

9000 St. Gallen, Wassergasse 24, Telefon 071 / 22 74 01

Zu verkaufen

Büro-Container

Fabrikat Scheifele, 3jährig, sehr guter Zustand, mit sauberem und vollständigem Ausbau wie Wandschränke, Arbeitstische mit Metallkorpussen, Plangestelle, Telefonanschluss, Elektroheizkörper, Toilette mit fliessendem Wasser (Boiler). Grösse 700x320 cm.

Neupreis Fr. 25 000.—, Verkaufspreis Fr. 17 500.—

Auskunft erteilt Telefon 057 / 5 64 68 oder 01 / 40 61 61.

Gesucht so rasch wie möglich

junger Hochbauzeichner

der zweisprachig ist (deutsch/französisch). Region Biel wird angesprochen. Die Industrieneubauten befinden sich in Romont und Lausanne. Der Standort der Architekturbüros ist im Oberaargau. Es sollen sich nur gut qualifizierte Fachleute melden.

Offerten unter Chiffre SBZ 970 an IVA AG, Postfach, 8035 Zürich.



Chalet zu verkaufen

per sofort oder nach Uebereinkunft. 900 m über dem Meeresspiegel. Das ganze Jahr oder während der Ferien in einem ausserordentlich grünen, ruhigen und sonnigen, vom Wald umgebenen Ort. Herrliche Aussicht, leicht zugänglich, gute Strasse, 25 Minuten von Freiburg oder 35 Minuten von Lausanne entfernt. Grundstück etwa 1200 m².

Vorteilhafter Preis: Fr. 135 000.—
Telefon 037 / 52 18 35 (nach 18 Uhr)

Versuche mit Konstruktionen

Sind Sie «Stahlbauer» oder «Flug- und Fahrzeugstatiker» und verfügen über ein abgeschlossenes Hochschulstudium als

dipl. Bau-Ing. ETH

oder

dipl. Masch.-Ing. ETH

Als selbständig arbeitender Versuchsingenieur und Projektleiter bearbeiten Sie bei uns im Labor und auch im Aussendienst folgende Probleme:

- Lösung von Problemen der Mechanik und der Festigkeitslehre
- Versuche an Tragkonstruktionen
- Schadenuntersuchungen an Bauteilen und Maschinenelementen
- Qualitätsüberwachung im Stahlbau
- Forschungsarbeiten auf dem Gebiet der Verbindungstechnik

Die Position erfordert gründliche Fachkenntnisse und Befähigung zur Leitung von Arbeitsgruppen: Idealalter: 30 bis 35 Jahre.

Wir erwarten gerne Ihre Kurzzofferte unter Kennziffer 121 an die Personalabteilung.

EMPA
DÜBENDORF

Eidg. Materialprüfungs- und Versuchsanstalt
Ueberlandstr. 129, 8600 Dübendorf, Tel. 01 820 81 31

Planung und Bau von

Sauna-Anlagen

Neubearbeitete, ausführliche

Richtlinien

des

Schweiz. Sauna-Verbandes
8008 Zürich, Höchgasse 53
Telefon 01 / 47 13 33 16 Seiten

Bestellung durch Einzahlung auf PC 80-50373
Pro Stück Fr. 14.—



BODENHEIZUNGEN
DERIA-DESTRA AG für Strahlungswärme
 CH-8132 EGG-ZÜRICH
 Zelgmatt 38 Tel. (01) 86 13 50

Bauzeichner/Architekt

sucht Dauerstelle in Architektur- oder Planungsbüro in der Region Zürich (Erfahrung in Bäder- und Hotelbau, zur Zeit stud. phil. I, Uni Zürich).

Offerten unter Chiffre SBZ 965 an IVA AG, Postfach, 8035 Zürich, oder ab 14 Uhr Telefon 01 / 60 31 69.

Dipl. Architekt

mehrfährige Praxis, Erfahrung in Entwurf und Projektierung (Wettbewerbe), künstlerisch begabt, sucht interessante Stelle oder freie Mitarbeit. Zürich und Zürcher Oberland bevorzugt.

Offerten unter Chiffre 9442 an Mosse-Annoncen AG, Postfach, 8023 Zürich.

Versierter

Hochbauzeichner

(21, Schweizer) sucht **dringend** einen Arbeitsplatz auf Architektur-, Ingenieur- oder Planungsbüro in Zürich oder linke Seeseite. Eintritt per sofort oder nach Vereinbarung. Besten Dank für Ihre Offerte unter Chiffre SBZ 973 an IVA AG, Postfach, 8035 Zürich.

Architekt-Techniker HTL

27jährig, mit mehrjähriger Praxis in Planung, Bauausführung und Bauleitung (inkl. Submission und Abrechnung), sucht eine interessante Stelle. Einsatz im Ausland erwünscht, aber nicht Bedingung. Eintritt nach Vereinbarung.

Offerten unter Chiffre SBZ 975 an IVA AG, Postfach, 8035 Zürich.

Geometer-Techniker HTL

(28) sucht neue, verantwortungsvolle Stelle. Bisherige Tätigkeit: Bauvermessung, Projektierung, Neuvermessung, Planung.

Offerten erbeten unter Chiffre SBT 971 an IVA AG, Postfach, 8035 Zürich.

Erfahrener

Bauführer

sucht nach Realisation eines Spitalbaues neuen, anspruchsvollen Wirkungskreis in Architekturbüro, Liegenschafts- oder Bauverwaltung, Unternehmung. Beste Referenzen, Französischkenntnisse.

Anfragen unter Chiffre SBZ 969 an IVA AG, Postfach, 8035 Zürich.

Ingenieur-Techniker HTL

30 Jahre, in ungekündigter Stellung, sucht neue, verantwortungsvolle Stelle im Raume Basel. Erfahrung: Statik im Eisenbeton-, Stahl- und Tiefbau.

Offerten unter Chiffre T 03-354046 an Publicitas, 4001 Basel.

Dipl. Bauingenieur

mit mehrjähriger Erfahrung in Statik und Projektierung im In- und Ausland, Hoch-, Tief-, Industriebau und Abwasserreinigungsanlagen, sucht verantwortungsvolle Stelle im Raume Basel. Sprachkenntnisse: Deutsch und Englisch.

Offerten erbeten unter Chiffre SBZ 966 an IVA AG, Postfach, 8035 Zürich.

Dipl. Bauingenieur-Statiker

langjähriger Bürochef und technischer Leiter eines Ingenieurbüros, wünscht sich zu verändern.

Industriebauten, Spitäler, Schulhäuser, Geschäftshäuser, Wohnbauten, Montagebauten aller Arten in Beton, Spannbeton und Stahl sowie Erstellen von Devis und Abrechnungen sind meine Spezialgebiete.

Offerten sind erbeten unter Chiffre SBZ 974 an IVA AG, Postfach, 8035 Zürich.

Junger Gestalter sucht Aufgabe, evtl. freie Mitarbeit in

Architektur-/Innenarchitekturbüro

im Raume Zürich, Zug, Rapperswil.

Ausbildung: Hochbau, Innenarchitektur und Industrial Design.

Offerten unter Chiffre SBZ 977 an IVA AG, Postfach, 8035 Zürich.

Dipl. Bauingenieur

mit langjähriger Praxis in Projektierung (12 Jahre Ausland und 6 Jahre in der Schweiz), hauptsächlich auf dem Gebiet Hoch-, Industrie- und ein Jahr Brückenbau, sucht neue, verantwortungsvolle Stelle in Ingenieurbüro im Raum Basel.

Offerten sind erbeten unter Chiffre SBZ 978 an IVA AG, Postfach, 8035 Zürich.

Suche dringend Stelle auf meinem Beruf!

Dipl. Bauingenieur ETH

Diplom 1974/75 an ETH Zürich. Muttersprache Französisch, sehr gute Deutschkenntnisse. VR: Konstruktion/Grund- und Strassenbau/Statik. Praxis auf Büro und Baustellen während Semesterferien.

Pierre Rölli, Jolimont 24, 2300 La Chaux-de-Fonds

Initiativer, selbständiger

dipl. Kulturingenieur ETH

mit über sechsjähriger Praxis auf den verschiedensten Gebieten der Raumplanung sucht neuen Wirkungskreis. Region Zürich erwünscht, aber nicht Bedingung.

Kontaktnahme unter Chiffre SBZ 976 an IVA AG, Postfach, 8035 Zürich.

Dipl. Architekt

35, ehemaliger Assistent an der ETH, Ausländer, seit 8 Jahren in der Schweiz, mit Wettbewerbserfolgen (u. a. Schulhäuser, Altersheime, Verwaltungs- und Wohnbauten). Gute Kenntnisse in Bearbeitung von Ausführungs- und Detailplänen sowie perspektivische Darstellung, sucht auf Frühjahr oder nach Vereinbarung Stelle in Büro als Architekt, Zeichner oder Bauführer.

Offerten unter Chiffre SBZ 972 an IVA AG, Postfach, 8035 Zürich.

Hochbauzeichner/Bauführer

34 Jahre alt, mit mehrjähriger Erfahrung in allen Hoch- und Tiefbauarbeiten (Planung, Vermessung, Hilfsbauführung und Abrechnung), sucht auf Frühjahr 1976 verantwortungsvolle Dauerstelle. Raum Aarau oder Olten.

Offerten unter Chiffre SBZ 967 an IVA AG, Postfach, 8035 Zürich.

Gesucht zur Bearbeitung von Orts- und Quartierplanungen im Raume Bern

dipl. Architekt

evtl. mit ORL-Nachdiplomkurs.

Initiative, kontaktfreudige und interessierte Bewerber wollen sich bitte wenden unter Chiffre SBZ 968 an IVA AG, Postfach, 8035 Zürich.

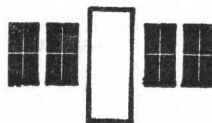

A. Neururer-Wismer Fensterfabrik

8048 Zürich
 Freihofstrasse 1/3

- Doppelverglasungsfenster
- Isolierverglasungsfenster
- Holz-, Metallfenster

Für Umbau, Neubau und Altbau.
 Haben Sie ein Problem,
 so rufen Sie uns an.
 Telefon 01 / 52 63 45

MERK – der Spezialist für Portalkrane

Immer öfter trifft man auf Baustellen und Umschlagplätzen MERK-Portalkrane. Ihre Funktionstüchtigkeit und die sich jeder Situation anpassenden formschönen Merk-Konstruktionen sind bekannt. Servicedienst in der ganzen Schweiz.

Verlangen Sie unverbindlich objektive Beratung und Offerten.
MERK AG, Maschinenfabrik, 8953 Dietikon ZH, Tel. (01) 88 48 05

MERK



22-t-Kran in Bauen (Vierwaldstättersee) für den Umschlag von Auskleidungselementen eines Autobahntunnels.

FASSADEN

75 BASF auf der K'75
vom 7.-14. Oktober '75 in Düsseldorf,
Halle 5. Problemorientierte Beratung
in allen Fragen der Kunststoff-
Verarbeitung und Anwendung.

Eine Außenwand ist nur so gut, wie sie dämmt:

Styropor im Haus zahlt sich aus

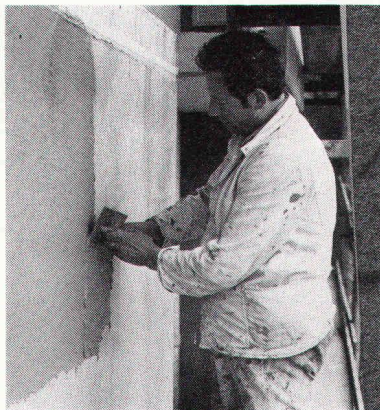
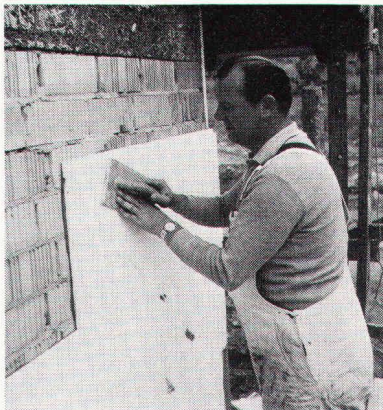

Wände sollen schützen. Deshalb sollte man beim Verputzen von Alt- oder Neubauten gleich den Styropor-Vollwärmeschutz mit einbauen. Es lohnt sich – denn mit Styropor gewinnen Sie nicht nur Wohnkomfort, sondern sparen auch Heizkosten.

Armierter Dispersionsputz auf Außendämmung mit Styropor gilt unter Fachleuten als eines der fortschrittlichsten und preiswertesten Verfahren für dauerhaft rissfreie Fassaden

Styropor im Haus zahlt sich aus

Styropor

© = Registriertes Warenzeichen der BASF

– in jeder gewünschten Struktur. Die geschlossene Außenhaut ist Wärmedämmung, Putz und Anstrich zugleich.

Ziehen Sie aber eine hinterlüftete Fassade vor – kein Problem. Hier wird vor die schwerentflammbare Styropor-Dämmschicht eine Verkleidung angebracht, z. B. aus Kunststoff, Asbestzement, Aluminium oder Holz.

Wer heute noch auf ausreichenden Wärmeschutz verzichtet, legt auf die Dauer Geld drauf – denn eine Wand ist nur so gut, wie sie dämmt.

...Mehr erfahren Sie vom Informationszentrum Styropor

Info-Service

Bitte senden Sie mir Detail-Informationen über:

- Außenwanddämmung außen außerdem:
- Außenwanddämmung innen
- Dämmung von Böden und Decken
- Dachdämmung (Kaldach Warmdach)
- Dämmung beim Dachgeschoß-ausbau
- Trittschalldämmung

(Bitte auf Postkarte kleben mit deutlicher Absenderangabe).

Coupon ausschneiden und einsenden an:

BASF (Schweiz) AG
Postfach 512
8810 Horgen

A 11 KCVB 5017

