

Zeitschrift: Schweizerische Bauzeitung
Herausgeber: Verlags-AG der akademischen technischen Vereine
Band: 93 (1975)
Heft: 46

Werbung

Nutzungsbedingungen

Die ETH-Bibliothek ist die Anbieterin der digitalisierten Zeitschriften. Sie besitzt keine Urheberrechte an den Zeitschriften und ist nicht verantwortlich für deren Inhalte. Die Rechte liegen in der Regel bei den Herausgebern beziehungsweise den externen Rechteinhabern. [Siehe Rechtliche Hinweise.](#)

Conditions d'utilisation

L'ETH Library est le fournisseur des revues numérisées. Elle ne détient aucun droit d'auteur sur les revues et n'est pas responsable de leur contenu. En règle générale, les droits sont détenus par les éditeurs ou les détenteurs de droits externes. [Voir Informations légales.](#)

Terms of use

The ETH Library is the provider of the digitised journals. It does not own any copyrights to the journals and is not responsible for their content. The rights usually lie with the publishers or the external rights holders. [See Legal notice.](#)

Download PDF: 30.01.2025

ETH-Bibliothek Zürich, E-Periodica, <https://www.e-periodica.ch>

Was muss ein Architekt heute vor allem sein?

KONKURRENZFÄHIG.

Was wird ein Architekt durch **ERRUT** ?

KONKURRENZFÄHIGER.

Das ist die erste Möglichkeit:

Der Architekt verlangt von einer Betonunterlage, dass sie «gründlich aufgeraut» sei. Manche Bauunternehmer verstehen das so, dass sie den noch feuchten Beton mit einem Rechen oder Eisenbesen durchziehen. Natürlich entsteht dann häufig Zementschlümme, und die folgenden Schichten und Beläge haften schlecht. Garantiesprüche werden angemeldet, der Boden möglicherweise aufgerissen, und der Architekt hat Umtriebe und Kosten.

Das lässt sich vermeiden, wenn statt des feuchten der trockene Boden aufgeraut wird. Mit Hammer oder Pickel. Doch welcher Bauunternehmer nimmt diese grosse Arbeit wirklich gründlich? Hier springt ERRUT ein, ein pneumatisches Aufrauhgerät mit zahlreichen Hartmetallspitzen. In einem Bruchteil der Zeit sind die Böden aufgeraut – so aufgeraut, wie es kein Hammer zustandebringt. Dass die Schlümme gründlich entfernt wird, brauchen Sie nicht mehr zu garantieren. Das garantieren wir.

Wenn Sie in Zukunft in Ihr Devis schreiben «gründlich aufgeraut mit ERRUT» gehören Sie zu jenen Architekten, die für ihre gewissenhafte und kostensparende Arbeit bekannt sind. Weil das ERRUT Mac Donald -Aufrauhgerät den Boden schneller, gründlicher und erst noch billiger bearbeitet. Was könnte Sie konkurrenzfähiger machen?

Das ist die zweite Möglichkeit:

Bis heute war es nicht möglich, den Beton in einem Arbeitsgang so exakt zu verarbeiten, dass eine Betonunterlage überall die genau gleiche Höhe hat. Darum musste eine zweite Schicht aufgetragen werden, die Zementmörtel-Ausgleich-

schicht. Und bei sogenannten «warmen» Böden als erstes der Zementmörtel-Überzug. Und weil da meistens verschiedene Firmen am Werk waren, kostete ein solcher Boden am Ende viel Geld.

Mit der neuen ERRUT-Bodentechnik wird das anders. Zwei aufeinander abgestimmte Geräte*, eine Abzieh- und eine Schleifmaschine, ermöglichen es dem Bauunternehmer, den gan-

zen Betonboden, also die Betonunterlage, die Zwischenschichten und bei kalten Böden auch noch den Belag in einem Arbeitsgang herzustellen. Das Resultat ist ein Boden, der vollkommen glatt ist und den Höhenmassen exakt entspricht.

Natürlich gibt es in solcher Einsicht-Boden weniger Arbeit als die frühere Bodentechnik. Und kostet darum auch bedeutend weniger. Wenn Sie also «Böden in ERRUT-Technik» vorschreiben, können Sie billiger bauen. Um Beträge, die in die Zehntausende gehen. Ob Sie mit diesem Geld die Fassade verschönern oder ob Sie dadurch günstiger offerieren können, müssen Sie selbst entscheiden. Einen Vorsprung haben Sie so oder so.

*Alle ERRUT-Geräte kann man auch mieten.

PRELUWAG

Preluwag, 8302 Kloten, Oberfeldstrasse 16, Telefon 01-814 02 66

ERRUT von der Preluwag
– eine zeitgemässe Idee

Bitte ausschneiden und senden an: Preluwag, 8302 Kloten, Oberfeldstrasse 16
COUPON
 Ich möchte ERRUT kennenlernen. Bitte senden Sie mir eine Dokumentation.
 Ich wünsche einen Orientierungsbesuch.
Name, Firma, Adresse:

SBZ

Dr. Juchli 421 Pw

ROBA-Sickersteine Praktisch und robust

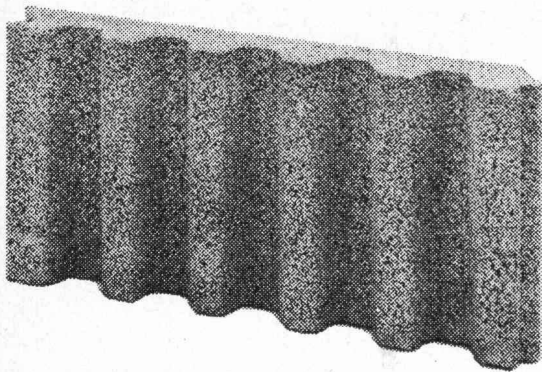

Typen:	Sickerstein und Abdeckplatte
Masse:	50 × 25 × 6 cm
Gewicht:	10 kg
Preis:	Fr. 8.— pro m ² (Fr. 1.— pro Stück) ab Werk

Beziehbar direkt oder durch
die Handelsgenossenschaft des SBV
und den Baumaterialienhandel

Element und Baustein AG
Kindhausen
8604 Volketswil
Telefon 01 / 86 48 17



Ihr Vorteil: Einsparungen

- durch rationelle Erstellung eines besseren Entwässerungssystems
- an Verschleiss von Schalungsmaterial und dessen Transportkosten

Ihr Vorteil: Verbesserung

- der Entwässerung des Erdreichs
- Belüftung der Fundamente
- der Kanalisation des Sickerwassers

Ihr Vorteil: Verkürzung der Bauzeit

- durch vereinfachte vollmaschinelle Aufschüttung

Die Geilinger-Gruppe:
Vier Unternehmen,
die sich mit Metallbau,
Stahlbau und Feinisen-
bau beschäftigen.
Hier ein Produkt der
Firma Geilinger AG,
Metallbau, Winterthur:

Wie man mit einem Lkw rückwärts durch die Wand geht: Ein Vorschlag zum Thema Güter-Umschlag.

Wenn Sie nach einer leistungsfähigen, modernen Güterumschlags-Einrichtung suchen – hier eine bautechnisch und organisatorisch überzeugende Problem-Lösung, die gerade auch im Hinblick auf die Einsparung von Kühl- und Wärmeenergie von Interesse sein dürfte.

Zu dieser Problem-Lösung gehören drei auf die Bedürfnisse von Betrieb und Disposition abstimmbare Komponenten: 1. die hydraulische oder von Hand zu bedienende Anpassrampe. 2. Ein Rampentor, das je nach Wunsch ein Hub-, Schiebe- oder Falttor sein kann. (In Frage kommt hier auch das lichtdurchlässige, leichte Teleskop-Hubtor.) 3. Ein Rampen-Wetterschutz, der die Öffnung zwischen Fassade und LKW schliesst, Personal und Ware gegen die Witterungseinflüsse (Schnee, Regen, Staub, Kälte, Hitze) abschirmt und so Wärme- und Kühlenergie sparen hilft. (Denken Sie nur an klimatisierte oder gekühlte Lager!)

Probleme sind da, um von Geilinger gelöst zu werden.

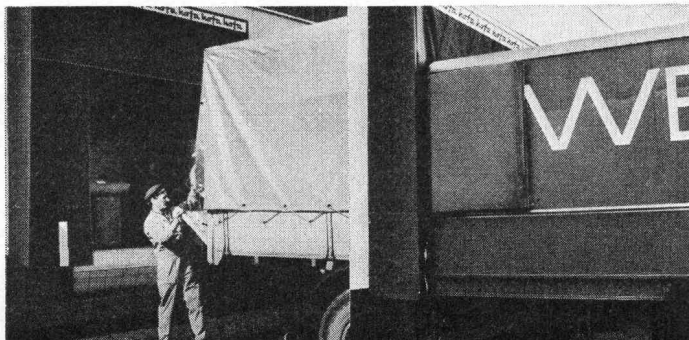

G 7510

Anwendungsgebiet:

Unsere Einrichtungen für Stückgut-Umschlag lassen sich auf die spezifischen Bedürfnisse jedes Betriebes abstimmen und eignen sich für den Einsatz in kleinen Speditions-Abteilungen ebenso gut wie in Verteil-Zentren.

Weitere Informationen:

Verlangen Sie unsere ausführlichen Spezial-Prospekte.

GEILINGER

GEILINGER AG, METALLBAU, 8401 WINTERTHUR
052 84 61 61

BARYT-SULFAT = Schwerbeton als Strahlenschutz

Ein seit Jahren bestens bewährtes französisches Barium-Sulfat, das mit grossem Erfolg bei Spital-, Militär- und Atomkraftwerkbauten als Strahlenschutz verwendet wird. Sollten Sie für solche Zwecke etwas suchen, so wenden Sie sich an unser geschultes und erfahrenes Personal, das Ihnen für Auskünfte gerne zur Verfügung steht, oder lassen Sie sich eine unverbindliche Offerte von uns ausarbeiten.

BENTONIT C-13

Verwendungszwecke:

Im Grundbau für Dichtungs- und Gründungsbauwerke in der Bohrtechnik und für das Schlitzwandverfahren.

Folgendes wird beim Einsatz dieses Bentonits verhindert:

1. Einstürzen der Aushubwände
2. Entspannung des Bodens
3. Wasserdurchbrüche
4. Zutagefördern von gelöstem Bodenmaterial ohne Getriebezimmerung oder andere Hilfsmittel

Seit vielen Jahren von grossen Firmen der Schweiz mit Erfolg verwendet.

Sie sparen damit Zeit und Geld!

Holen Sie sich bei uns eine unverbindliche Offerte ein.

ZUGANA AG

Alpenstrasse 16, 6300 Zug, Telefon 042 / 21 04 14 / 15

Feller-FLF-Apparaterreihe

Installationsapparate für Einbau in Türzargen, Profile und Sockelleisten.
Rationelle Montage in Normausschnitte mit Schnappfederbefestigung.
Platzsparender Einbau, Apparate mit kleinen Aussenabmessungen.
Zweckmässige Form.
Komplettes Sortiment.

Adolf Feller AG, 8810 Horgen, Telefon 01 / 725 65 65



Feller

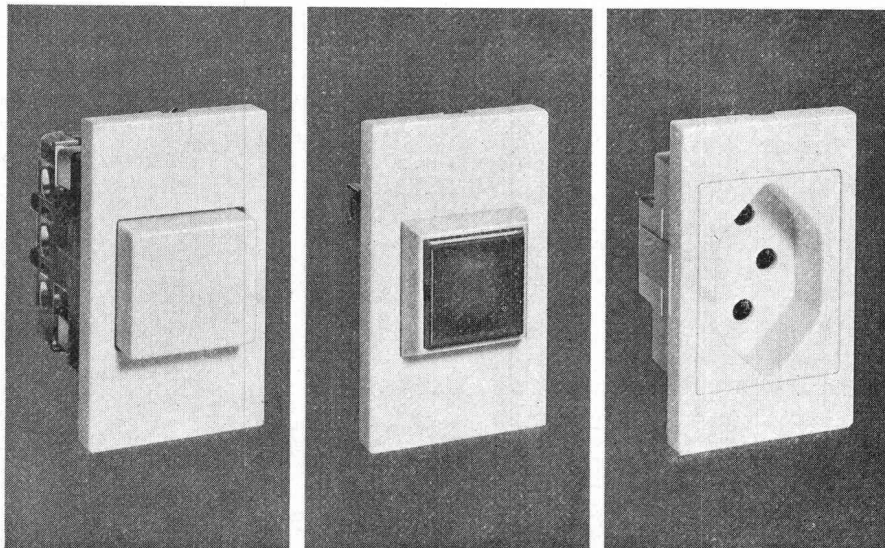

Druckschalter

Signallampe

Steckdose

Heizen mit HATRA-Apparaten!

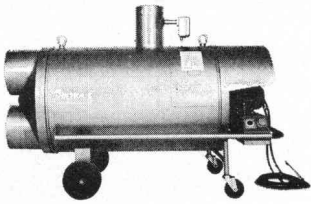

HATRA-Heissluft-Oelöfen für Grossraumheizung

HATRA AG ST. GALLEN

Bauaustrocknung

Brauerstr. 25a

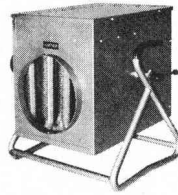

HATRA-Elektro-Heissluft-Gebläse für Raumheizung

Telefon (071) 2417 29

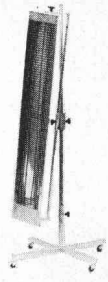

HATRA-Infrarotstrahler für Arbeitsplatzheizung

Fabrikation, Verkauf, Vermietung, Service.

Das Auskleiden von Öfen stellt ganz besondere Probleme.

Wir lösen sie seit 1872

161.002.1

TONWERK LAUSEN AG 

Tel. 061/9130 00

(Wir sind auch die Hersteller der dauerhaften Schweizer Steinzeugbodenplatten.)

**Buntglastürgriffe
Gußglastürgriffe
Emailtürgriffe**
mit Chromnickelstahlarmaturen

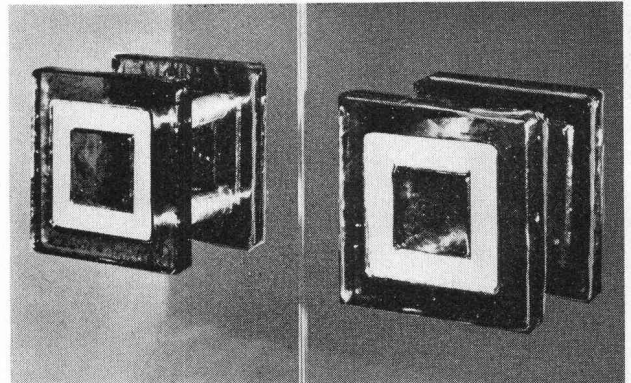

alutec ag

gartenstraße 7c
6331 oberhünenberg
telefon 042 36 65 17

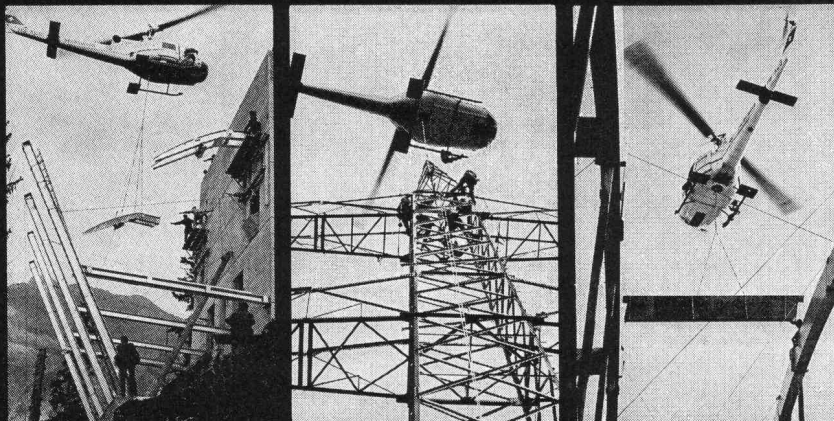

Für jeden Transport den passenden Helikopter

Der Helikopter ist eben das ideale Transportmittel und die wirtschaftliche Arbeitsplattform für alle erdenklichen Einsatzbereiche – und nicht nur im Gebirge!

Heliswiss 

Schweizerische Helikopter AG, 3123 Belp
Telefon 031 81 33 11, Telex 32540

GABS Hängeregistratur für Zeichnungen und Pläne

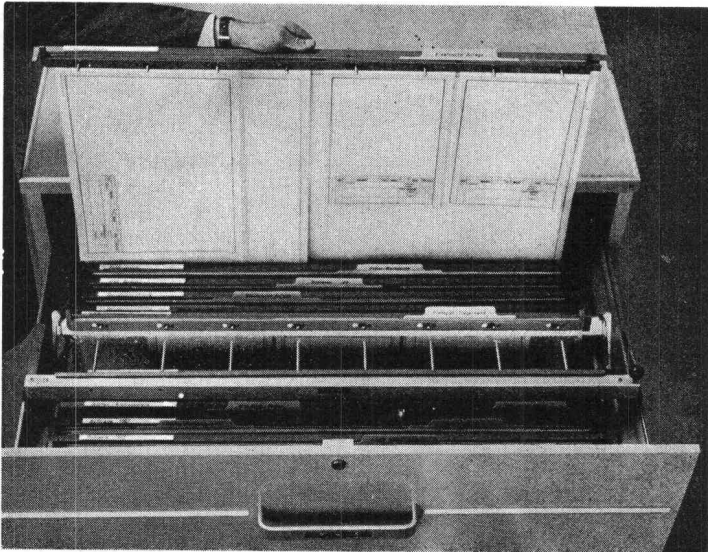

Ein durchdachtes System, das sowohl die laufende Ablage wie auch die Archivierung von Zeichnungen und Plänen auf rationellste Weise löst.

- Uebersicht, Ordnung und Zeitgewinn dank Sichtregistratur
- Unterteilung der Pläne in Gruppen und Nummernserien
- Verschiedene Formate in einem Ordner
- Planschonende Aufbewahrung
- Schnelles Entnehmen und Wiedereinordnen der Pläne

Als Schrank oder Truhe lieferbar.

GABS

Aktiengesellschaft 8304 Wallisellen Telefon 01 / 830 15 18

PASSAVANT

Kleinabscheider 0,5—10 l/s aus Guss, Kunststoff und Stahlblech

Fett-, Oel- und Benzinabscheider

Grossabscheider 25—500 l/s in Orts- oder Fertigstahlbetonbauweise

mit und ohne selbsttätigem Schwimmerabschluss, aut. Oelüberlaufrinne, Alarmanlagen usw.

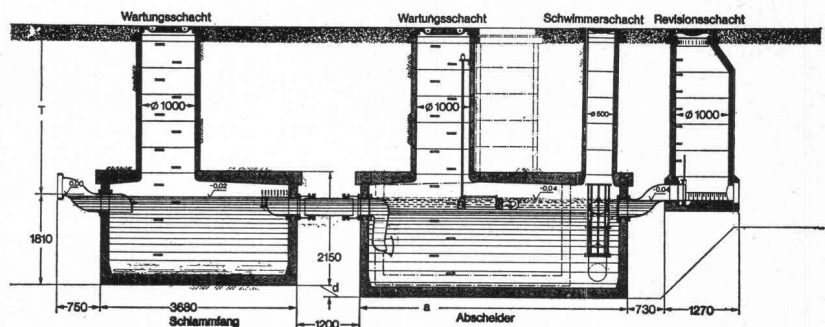
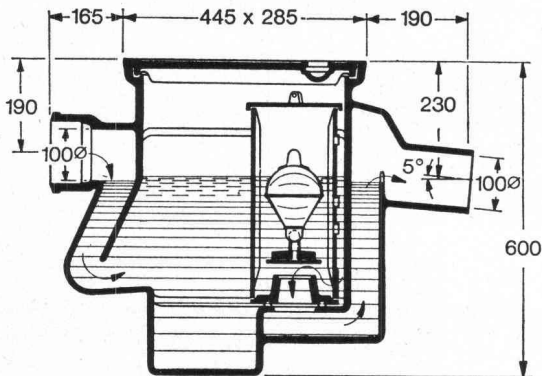

Verlangen Sie unsere ausführlichen Unterlagen.

Einbau- und Bemessungsgrundlagen bei:

Werner Maag AG
8032 Zürich
Zeltweg 44
Tel. 01/32 75 80

SBZ 3a

Adresse:

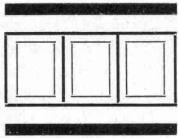

A. Bommer Fensterfabrik

8055 Zürich, Telefon 01 / 33 03 36
Schweighofstrasse 409

Holzfenster
Holz/Metallfenster
in Doppel- oder
Isolierverglasung

Spezialfenster
für Neubau, Umbau
und Altbau
Schallschutz-Fenster

Planung und Bau von

Sauna-Anlagen

Neubearbeitete, ausführliche

Richtlinien

des

Schweiz. Sauna-Verbandes
8008 Zürich, Höschgasse 53
Telefon 01 / 47 13 33 16 Seiten

Bestellung durch Einzahlung auf PC 80-50373
Pro Stück Fr. 14.—

thun PLAST

Hinter diesem Signet steht die Eschmann AG mit einer 20-jährigen Erfahrung für ausgeführte Objekte in den Sparten **Lichtkuppeln, Lichtbänder, Tonnengewölbe, EUROPA-Kioszellen** sowie Kunststoffteile für die **Bau-, Möbel- und Maschinen-Industrie** im Werte von über 50 Mio. Franken.

Fragen Sie die Eschmänner!

3600 Thun
Industriestrasse 5
Tel. 033 22 91 91

8702 Zollikon
Seestrasse 25
Tel. 01 65 50 51

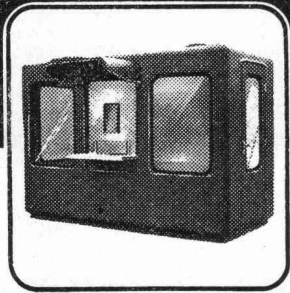

fi-Rista Rippenstahl acier à nervures fi Rista

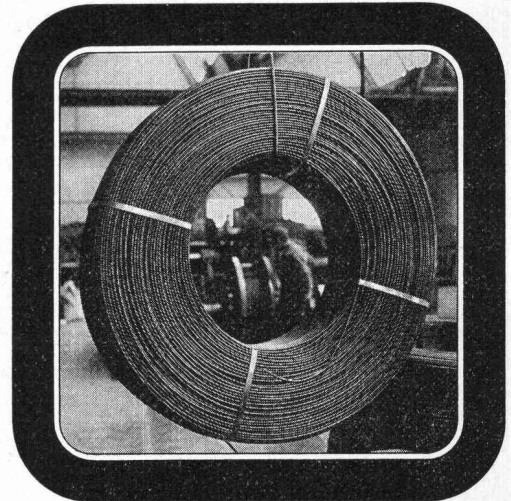

fi Drahtwerke/Tréfileries
Fischer AG
CH-5734 Reinach AG
Tel. 064 71 15 55

FISCHER REINACH

durch **Friwa** Abwasserreinigung

- **Biologische Kläranlagen**
- **Benzinabscheider**
- **Klärgruben**
- **Abwasserfaulräume**

Friwa sorgt für sauberes Wasser

Coupon: Bitte einsenden an Friwa AG
8304 Wallisellen, Kirchstrasse 2

Ich wünsche unverbindliche Beratung

Prospektmaterial (Gewünschtes bitte ankreuzen)

BZ

Absender

Ort (PLZ)

Telefon

Für Unternehmer, die mit wenig Kranmaterial viele Einsatzprobleme lösen wollen.

WOLFF

Das kostensparende Baukastensystem.

Robert Aebi AG

Zürich Arbedo Landquart Renens Zollikofen

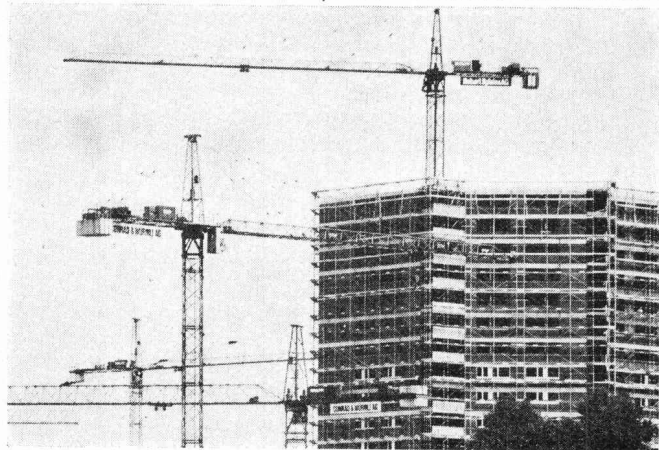

Neu

Die unbrennbare Leicht-Bauplatte *Duripanel*®

- *witterungsbeständig*
- *bruch- und schlagzäh*
- *termitensicher und pilzresistent*
- *leicht verarbeitbar (sägen, nageln, bohren)*
- *hohe Festigkeit*

Der Anwendungsbereich umfasst den gesamten Hochbau.

Name/Firma _____

Strasse _____

PLZ/Ort _____

Tel. _____

Durisol

Durisol AG für Leichtbaustoffe
Badenerstrasse 21
8953 Dietikon ZH
Tel. 01/88 69 81
(ab 19. Nov. 75: 7406981)

Bitte ausschneiden und einsenden. Sie erhalten weitere Informationen.

123

Dachgully

Vorteile, welche auch Sie von HARTMANN's-Dachgully überzeugen werden:

- Hergestellt aus glasfaserverstärktem Polyester
- Hohe Bruchsicherheit
- 15 cm breiter, gerillter Klebeflansch
- keine Anschlussfolie, deshalb sicherer Anschluss der Dachhaut direkt auf den Klebeflansch
- niedrige Bauhöhen

HARTMANN's-Dachgully = Qualität und Sicherheit auf dem Flachdach!

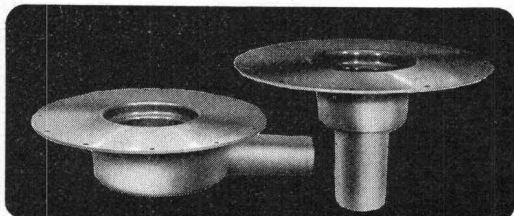

Senden Sie Ihre ausführliche Dokumentation:
Hartmann AG
Abt. Baunorm
Unterdorf 1
CH-8332 Russikon
Tel. 01-97 31 06

Name _____
Strasse _____ 17
PLZ _____ Ort _____

hARTMANN

Wenn es um Bau-Befestiger geht

KOENIG Fastener

Dr. Ing. Koenig AG
Befestigungstechnik
8953 Dietikon, Telefon 01/740 26 61



PARABOLT®

Ankerbolzen – er hält (in Beton) was er verspricht.

Rationell.
Korrosionsfest
(Sprezhülse rostfreier Stahl 18/8)

Norm-Türen

montiert und unmontiert, mit oder ohne Stahlzargen.
Folienbeläge aller Art. Mobile Trennwände.
Beachten: Türfälze ummantelt.

Prospekte verlangen!

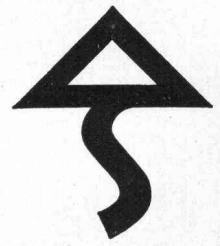

Theodor Schlatter & Co. AG

9000 St. Gallen, Wassergasse 24, Telefon 071 / 22 74 01



Aufzugstreppe
Grösste Vorteile
auf kleinstem Raum

Mod. 1 75/150
Mod. 3 70/130 (evtl. 65/120)

Feldmann + Co. AG, Holzbau
3250 Lyss Telefon 092 / 84 11 84



BODENHEIZUNGEN

DERIA-DESTRA AG für Strahlungswärme

CH-8132 EGG-ZÜRICH
Zelgmatt 38 Tel. (01) 86 13 50

Mehr wissen —
besser disponieren

Anzeigen mit hohem Informationswert
enthält diese Nummer der Schweizerischen Bauzeitung.

Der preisgünstige
PLEWA-Kamin mit dem
Schamotte-Innenrohr.

Isolation aus
Vermiculit-
Zement-Mischung.

Putzfertiger
Leichtbeton-
Aussenmantel.

Quadratisches,
feuerfestes und
säurebeständiges
Innenrohr.

PLEWA —
der Montagekamin
mit einem
kompletten
Lieferprogramm.
Platzsparend und
preisgünstig.

Fornax AG
Flugplatz, 2540 Grenchen
Telefon 065/8 23 14

Keller AG Ziegeleien
8422 Pfungen ZH
Telefon 052/31 10 21



8306 BRÜTTISELLEN

DER ARCHITECT PLANT

DER BAUHERR RECHNET MIT

INT. MUSTERSCHUTZ
INL. / AUSL. PATENTE
DESIGN O. KOLBARCH.

ITINERARI
DESIGNAR

A-TYP 60/95 NORM
Kern-Ø
B-TYP 60/115 Gehbreite
C-TYP 60/125 sofort
bebaubar
D-TYP 45/95 keine
Provision
E-TYP 45/90 raumsparend
kostensparend
auch
Spezialmaße
G1-TYP 11/90
G2-TYP 11/75
G3-TYP 11/60
H-TYP
KOMBINATIONEN
Ø 45/115 / Ø 45/125
WENIGER BELEGER
VERLÄNGER SIE BITTE
OFENREIHE MIT
KOMBINATIONEN

Weil unsere Qualität stimmt und unser Preis stimmt, bleibt uns nur noch zu sagen:

Die schönsten Heizwände und Konvektoren sind die, die niemandem auffallen!

Bitte verlangen Sie unsere Unterlagen.



A. Ruckstuhl AG
Heizwände/Konvektoren
8355 Aadorf TG
052/471357

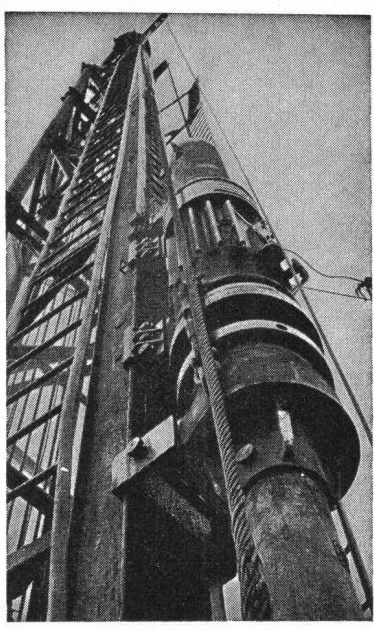

Pfahlfundationen

- Ortsbetonpfähle «DELTA»
- Fertigbetonpfähle
- Holzpfähle
- Wasserbauarbeiten
- Spundwände

EGGSTEIN AG LUZERN

BRODMANN

und die Baukostenüberwachung

Gerade in der heutigen Zeit ist es wichtig, dass der Planer für den Bauherrn die Baukosten in den Griff bekommt. Die Erfassung der Baukosten ist ein komplexes Problem. Aus diesem Grunde haben wir diesen Arbeits(Applikations)bereich in Untersysteme aufgeteilt: Stammdatenverwaltung, Zahlungswesen, Bauherrenbuchhaltung und Baukostenüberwachung. Jedes Teilgebiet hat seine eigene Aufgabe, und alle zusammen garantieren eine reibungslose Verarbeitung und Ueberwachung der Baukosten. Ob grosses, mittleres oder kleines Bauvorhaben, die Probleme des Rechnungswesens bleiben gleich. Wichtig ist eine praxisbezogene EDV-Unterstützung der beteiligten Stellen und ein wirksames Instrument gegen die Teuerung. Wir haben schon viele Baukostenprogramme für anspruchsvolle Architekten und Generalunternehmer entwickelt. Wir lösen auch Ihre Software-Probleme praxisnah und preisgünstig.

Spezialteam für Bauadministration

Wir verfügen über ein Spezialteam für

- Bauadministration im Architekturbüro
- Bauadministration bei der Generalunternehmung

Dieses Team hat u. a. bereits folgende Probleme erfolgreich bearbeitet:

- Kataloge (BKP, NPK, VSS u. a.)
- Devisierung und Vorausmass
- Offertkontrolle und Offertvergleich
- Vertragswesen
- Ausmassrechnung
- Baurechnungswesen
- Unternehmerabrechnung
- Bauherrenbuchhaltung
- Statistiken
- Terminüberwachung
- Vorkalkulation

Brodmann Software Systeme BSS
City-Center
8600 Dübendorf, Telefon 01 / 821 26 64

„Es gibt nichts Teureres als «billige» Kanalisationsrohre“
Deshalb



VEVEY

Notre **Département matériel soude lourd** construit des ponts métalliques, conduites forcées, gros réservoirs de stockage, réservoirs sous pression, ainsi que d'autres ensembles soudés. La direction de ce département cherche:

ingénieur EPF ou lic. HEC

en mesure d'assumer, après introduction, la fonction de

chef du service prospection et vente

Responsabilités:

- prospection des marchés et relations avec les clients, en Suisse et à l'étranger
- supervision de l'établissement des offres et des calculs de prix
- examen des contrats et de la réalisation de leurs clauses

Formation et qualités requises:

- diplôme d'ingénieur, lic. HEC, ou équivalent
- expérience pratique dans l'établissement des offres et les tractations avec la clientèle dans la construction métallique, la grosse chaudronnerie ou le génie civil
- aptitude pour la vente et intérêt pour les questions juridiques relatives aux contrats

Connaissances linguistiques:

- langue maternelle française ou allemande, avec très bonnes connaissances de la deuxième langue.
- Bonnes connaissances de l'anglais.

Tous renseignements sur ce poste peuvent être obtenus auprès de M. Preisig, Directeur du Département (tél. 021 / 51 00 51).

Veillez adresser votre offre manuscrite avec curriculum vitae, copies de certificats, photographie, références, aux

**ATELIERS DE CONSTRUCTIONS
MÉCANIQUES DE VEVEY S. A.
1800 VEVEY**

Wir sind eine guteingeführte, stark beschäftigte Unternehmung der Tiefbaubranche mit Spezialbereichen im Raume Zürich—Schaffhausen und suchen zur Erweiterung unseres Kaderns

Bauing. ETH oder -Techniker HTL Bautechniker

Wir bieten: angemessenen Lohn, übliche Sozialleistungen und gutes Betriebsklima bei abwechslungsreicher und anspruchsvoller Tätigkeit und

fordern dafür: überdurchschnittliche Leistungen, insbesondere

- Bereitschaft zu speditiver, verantwortungsbewusster und selbständiger Erfüllung qualifizierter Arbeiten unseres Sachgebietes
- Fähigkeit zur selbständigen Erledigung der anfallenden administrativen Arbeiten (Rapport- und Offertwesen)
- sehr gute Vorkenntnisse im Sprengwesen

Einem gutqualifizierten Bewerber könnte nach hinreichender Bewährung die Leitung eines Teams in Aussicht gestellt werden.

Ihr Angebot mit Bewerbungsunterlagen richten Sie bitte unter Chiffre 41-22956 an Publicitas, 8401 Winterthur.

Wir suchen für unsere Schätzungsabteilung im Geschäftshaus Hard einen

Architekt-Techniker HTL als Schätzungsexperte

Der Aufgabenkreis umfasst unter anderem

- die technische Beurteilung und Bewertung von Wohn- und Geschäftsliegenschaften
- Landbewertungen
- Baukontrollen

Für diesen Posten erwarten wir

- abgeschlossenes Studium an einer höheren technischen Lehranstalt
- Erfahrung in Projektierung, Bauleitung und Abrechnung
- mehrjährige Praxis im Raume Zürich
- Idealalter 35 bis 45 Jahre

Wenn Sie obige Anforderungen erfüllen, schreiben oder telefonieren Sie unserer Personalabteilung. Wir erteilen Ihnen gerne weitere Auskünfte.
8022 Zürich, Telefon 01 / 29 56 11, intern 758

**Zürcher
Kantonalbank**



HARTMANN bekämpft den Lärm

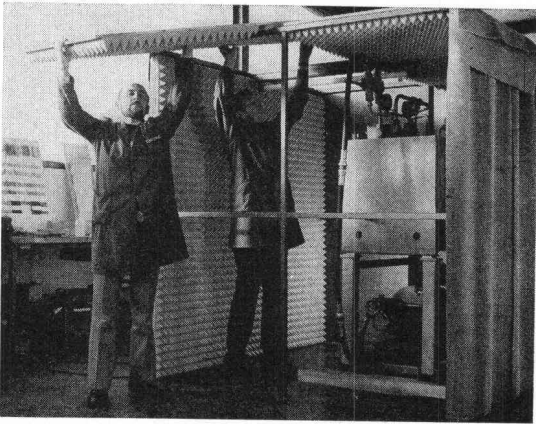

Fachleute bei der Montage einer Schallschutzkabine

Lärm verursacht irreparable Gehörschäden und ist eine Umweltgefährdung besonderer Art; kaum eine Branche ist davon ausgeschlossen.

Die Lärmbekämpfung ist das Gegenwartsproblem Nr. 1 und es gehört zu den primären Forderungen, die Umwelt und insbesondere die Arbeitsplätze humaner zu gestalten.

HARTMANN bietet ein breites Angebot für individuelle, sekundäre Lärmbekämpfung.

OPTIMIT Blei-Gummi-Matten

eignen sich zur Herstellung von flexiblen Schallschutzeinrichtungen, wie z. B. Schallschutzvorhänge, Schalldämmhauben usw.

OPTI-DUUU Schalldämmfolien

auf Mineralstoffbasis weisen folgende Produktvorteile auf:

- hohe Schalldämmung trotz geringer Materialstärke
- ölbeständige und selbstverlöschende Ausführungen
- sehr gute Alterungsbeständigkeit

Diese Folien sind geeignet für den Einsatz in der Industrie, Einbau in Trennwände usw.

Lärmabsorptions-Bausteine M 33 System

handliche Absorptions-Bausteine aus besonders witterungsbeständigem, thermoplastischem Kunststoff zum Schutz von:

- Maschinen- und Industrielärm
- Baustellenlärm

Nach betriebstechnischen, akustischen und örtlichen Gegebenheiten werden die Bausteine zu Wänden oder Kabinen zusammengesteckt.

Wir planen und konstruieren vollständige Lärmschutzvorrichtungen.

Unsere Fachleute lösen auch Ihre Lärmschutzprobleme.



HARTMANN + CO AG

Abteilung Lärmbekämpfung
2500 Biel Telefon 032 / 42 01 42



AB

Appenzeller-Bahn

SGA

St. Gallen-Gais-Appenzell-
Altstätten-Bahn

Wir suchen per sofort oder nach Uebereinkunft einen tüchtigen und zuverlässigen

Bauzeichner

mit abgeschlossener Lehre und mit Interesse an einer abwechslungsreichen Tätigkeit im Hoch-, Tief- und Maschinenbau. Erwünscht, aber nicht Bedingung, sind einige Jahre Praxis.

Wir bieten zeitgemässe Anstellungsbedingungen (13. Monatslohn, Pensionskasse, Fünftagewoche). Gerne erwarten wir Ihre schriftliche Bewerbung oder Ihren Telefonanruf.

Direktion AB/SGA Abt. Baudienst
9102 Herisau Postfach
Telefon 071 / 51 10 60

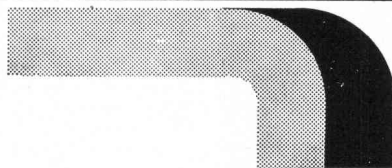

Eine Vertrauenssache für einen dipl. Bauingenieur ETH

Für den Absatzbereich unserer chemischen Baustoffe suchen wir eine:

District-Manager für den Mittleren Osten

Der Bewerber für diese Schlüsselstellung soll zwischen 28 und 40 Jahre alt sein und neben seinen technischen Kenntnissen gutes kaufmännisches Flair und Interesse für neue Produkte und Problemlösungen besitzen. Erfahrung im Verkauf kommt ihm zustatten. Seine internationale Tätigkeit bedingt nebst Deutsch gutes Englisch in Wort und Schrift sowie Französischkenntnisse.

Er wird in Zürich seinen Arbeitsplatz haben, sofern er nicht auf Reisen im Mittleren Osten ist. Die gesuchte Persönlichkeit soll kontaktfreudig, verantwortungsbewusst und sehr selbständig sein. Das Salär und die übrigen Leistungen sind attraktiv.

Bitte richten Sie Ihre Bewerbung, die streng vertraulich behandelt wird, an



SIKA AG
Personaldienst
Postfach 121
8048 Zürich



AG HUNZIKER AG



durobeton durobeton durobeton

unarmierte Schleuderrohre

Bauleiter

mit langjähriger Erfahrung im Wohnungs- und Industriebau sowie Liegenschaftsverwaltung, an selbständiges Arbeiten gewöhnt, sucht neuen, vielseitigen Wirkungskreis auf 1. Januar 1976 in Architekturbüro, Bauunternehmung, Generalunternehmung oder Verwaltungsbetrieb.

Offerten erbeten unter Chiffre SBZ 111 an IVA AG, Postfach, 8035 Zürich.

Hochbauzeichner-Bauführer

30, sucht anspruchsvolle Stelle im Raum Limmattal—Zürich. Gute Referenzen, auch in Entwurf und Ausführung von exklusiven Inneneinrichtungen. Deutsch und Englisch sprechend.

Offerten unter Chiffre 350829-02 an Publicitas, 5401 Baden.

Sind Sie ein gutausgebildeter

Architekt-Techniker HTL

und können Sie eine mehrjährige Praxis im Hochbausektor nachweisen?

Wenn ja, dann senden Sie uns doch bitte Ihre Bewerbungsunterlagen unter Chiffre 44-66337 an Publicitas, Postfach, 8021 Zürich, zu. Wir können Ihnen eine anspruchsvolle Tätigkeit anbieten.

Ingenieur-Techniker HTL/ATZ

31, mit mehrjähriger Praxis als Statiker/Eisenbetonzeichner im Hoch-, Industrie- und Brückenbau, sucht interessante Tätigkeit. Bereitschaft zur Einarbeitung in Spezial- oder branchenfremdes Gebiet. Raum Zürich—Ostschweiz bevorzugt. Beste Referenzen.

Offerten unter Chiffre SBZ 158 an IVA AG, Postfach, 8035 Zürich.

Ingenieur-Techniker HTL/ATZ

31, mit mehrjähriger Erfahrung in Ingenieurbüro (Hoch-, Industrie- und Tiefbau) und in Bauunternehmung, Spezial-Tiefbau (Bohrpfähle, Schlitzwände, Rammarbeiten), mit kaufmännischen Kenntnissen, sucht infolge Betriebseinschränkung neue, verantwortungsvolle Stelle in Verwaltung, Unternehmung oder Ingenieurbüro in Zürich und Umgebung. Sprachen: Deutsch, Französisch, Italienischkenntnisse. Eintrittstermin nach Vereinbarung.

Offerten unter Chiffre SBZ 161 an IVA AG, Postfach, 8035 Zürich.

Ingenieurbüro in Aarau sucht

Ingenieur-Techniker HTL Bauzeichner

mit ein- bis zweijähriger Praxis für Projekt- und Bauleitung von Abwasseranlagen, Kanalisationen und allgemeinen Tiefbau.

Interessenten sind gebeten, ihre Bewerbung zu richten unter Chiffre SBZ 151 an IVA AG, Postfach, 8035 Zürich.

Zum gegenwärtigen Zeitpunkt arbeite ich als Bauführer für eine Generalunternehmung in Westafrika und möchte im Frühjahr 1976 meine Stellung beruflich verbessern. Als verantwortungsbewusster dipl. Baumeister, versiert in allen Sparten des Hoch- und Tiefbaus, suche ich für eine Schweizer Firma einen

Auslandvertrag als Bauleiter/Techn. Manager

in Afrika, Südamerika oder im Fernen Osten.

Alter: 31 Jahre. Sprachkenntnisse: Englisch, Französisch, Italienisch. Offerten bitte unter Chiffre SBZ 153, IVA AG, Postfach, 8035 Zürich.

Dipl. Kulturingenieur ETH

30jährig, sucht auf Frühjahr 1976 neuen Wirkungskreis (Meliorationswesen, Vermessung, Gewässerschutz und Wasserversorgung, Planung, Strassenbau oder Verkehrswesen) in Privatbüro oder Verwaltungsbetrieb. Bevorzugte Gegend: Raum Basel—Aarau—Olten—Luzern.

Offerten unter Chiffre SBZ 150 an IVA AG, Postfach, 8035 Zürich.

Leca®
ist
beständig



Leca besteht
aus gebranntem Ton.
Als anorganisches
Material fault und
brennt Leca
nicht.

AG HUNZIKER AG

Dipl. Architekt ETH

sehr guter Darsteller mit langjähriger Praxis, übernimmt Entwurfs- und Projektarbeiten. Auch grosse Wettbewerbserfahrung und vielfacher Preisträger, u. a. kirchliche Zentren, Altersheime und Schulanlagen.

Offerten erbeten unter Chiffre SBZ 122 an IVA AG, Postfach, 8035 Zürich.

Hochbauzeichnerin/Sekretärin

gelernte Hochbauzeichnerin mit Maschinenschreibkurs, Deutsch, Englisch, Französischkenntnisse, 20jährig, sucht Stelle auf 15. 1. 1976 in Architekturbüro, Bauunternehmung oder Verwaltung.

Offerten erbeten an Brigitt Nägeli, Baugeschäft, 6082 Goldern-Hasliberg, Telefon 036 / 71 12 71.

Kalkulator-dipl. Bautechniker

49, mit besten Referenzen sucht ab sofort neue Stelle in Bau-, Generalunternehmung oder Architekturbüro, auch als freier Mitarbeiter.

Offerten unter Chiffre SBZ 159 an IVA AG, Postfach, 8035 Zürich.

Junger

dipl. Architekt ETH

sucht interessante Stellung in Architektur-/Planungsbüro oder Industrie. Praktische Erfahrung in Projektplanung, Ausführungsplanung, Ortsplanung. Gute Allgemeinbildung sowie Deutsch, Englisch, Französisch, Italienisch.

Offerten unter Chiffre SBZ 160 an IVA AG, Postfach, 8035 Zürich.

Hochbauzeichner

mit langjähriger Erfahrung in Projektierung, Devisierung und Ausführungsplanung sucht möglichst bald neue Stelle. Eventuell vorübergehend, halbtagsweise oder Heimarbeit. Gute Referenzen.

Offerten unter Chiffre SBZ 146 an IVA AG, Postfach, 8035 Zürich.

Versierter

Entwurfsarchitekt

Absolvent HTL, mit langjähriger, vielseitiger Praxis inkl. Quartier- und Ortsplanung, Projektleitung, Koordination, Wettbewerbserfolge, sucht neuen Wirkungskreis, eventuell freie Mitarbeit.

Offerten unter Chiffre SBZ 147 an IVA AG, Postfach, 8035 Zürich.

Für Ausland-Projekte

Dipl. Bauingenieur mit achtjähriger Erfahrung im Wohn- und Industriebau sucht Stelle (im In- oder Ausland). Sprachen: Arabisch, Französisch, Englisch, Deutsch.

Offerten unter Chiffre SBZ 148 an IVA AG, Postfach, 8035 Zürich.

Bauingenieur ETH

sucht auf 1. Januar 1976 Stelle in Unternehmung oder in Ingenieurbüro. Bisherige Tätigkeit: Verkehrsplanung, Strassenprojektierung und Bauführung (spez. Tiefbau).

Offerten unter Chiffre SBZ 149 an IVA AG, Postfach, 8035 Zürich.

Einsatzfreudiger

Bauingenieur-Techniker HTL

Diplom Herbst 1975, vielseitig interessiert, sucht Stelle in Ingenieurbüro oder Unternehmung (auch Ausland).

Offerten unter Chiffre SBZ 156 an IVA AG, Postfach, 8035 Zürich.

Junger

Architekt-Techniker HTL

(Abschluss Frühjahr 1972) sucht per sofort interessante Tätigkeit. Guter Zeichner und Gestalter mit Erfahrung in Entwurf und Werkplanung. Sprachkenntnisse: Englisch, Französisch.

Offerten unter Chiffre SBZ 155 an IVA AG, Postfach, 8035 Zürich.

Dipl. Bauingenieur ETH

28, mit dreijähriger Erfahrung als Statiker sucht interessante Stelle im In- oder Ausland. Sprachen: Deutsch und Englisch.

Offerten unter Chiffre SBZ 152 an IVA AG, Postfach, 8035 Zürich.

Junger

Architekt

30 Jahre, Sprachen: Deutsch, Französisch, Englisch, Spanisch und Italienisch, Ausländerfahrung (USA, Kanada, Paris), sucht Stelle im In- und Ausland.

Offerten unter Chiffre 33-308453 an Publicitas, 9001 St. Gallen.

ATELIER FÜR PERSPEKTIVISCHE ARCHITEKTURZEICHNUNGEN

DAVID-HESS-WEG 14, 8038 ZÜRICH, TELEFON 01 / 45 29 49

erstellt für Sie
anspruchsvolle perspektivische Architekturzeichnungen
für jeden Zweck

Dipl. Bauingenieur ETH

mit mehrjähriger Erfahrung im konstruktiven Ingenieurbau (Hoch- und Industriebau, Brückenbau) sucht neuen, verantwortungsvollen Wirkungskreis in Ingenieurbüro, Unternehmung oder Verwaltung im Raum Zürich.

Kontaktnahme erbeten unter Chiffre SBZ 157 an IVA AG, Postfach, 8035 Zürich.

Erfahrener

Architekt-Bauleiter

39, mit guten Referenzen, sucht anspruchsvollen Wirkungskreis, evtl. auch artverwandter Natur, Ausland nicht ausgeschlossen, auf Anfang 1976 oder nach Vereinbarung.

Zuschriften unter Chiffre SBZ 128 an IVA AG, Postfach, 8035 Zürich.

Gesucht per sofort initiativer

Eisenbetonzeichner

eventuell mit Stahlbauerfahrung.
Bewerbungen an

Ingenieurbüro W. Herzog, Rankhöhe 2, 4313 Möhlin
Telefon 061 / 88 39 30

Ingénieur civil SIA

14 ans d'expérience en Suisse, projets béton-armé, bâtiments, construction industrielle, génie civil, d'origine turque, permis C, parlant français, connaissant l'anglais, cherche poste en Suisse, peut aussi se déplacer à l'étranger. Entrée à convenir.

Faire offres sous chiffre SBZ 145 au IVA SA, case postale, 8035 Zurich.

Hochqualifizierter

Bauführer

sucht Stelle in Architekturbüro, Generalunternehmung oder Verwaltung für sofort oder nach Vereinbarung.

— Bin an selbständiges Arbeiten gewöhnt
von Devisierung bis Abrechnung
— Ausgezeichnete Referenzen

Angebote unter Chiffre SBZ 140 an IVA AG, Postfach, 8035 Zürich.

Ingenieurbüro in Zürich sucht

dipl. Bauingenieur ETH

für die statische und konstruktive Bearbeitung von Problemen des Hoch- und Tiefbaus. Erfahrung in der Vorfabrikation Bedingung.

Offerten unter Chiffre SBZ 127 an IVA AG, Postfach, 8035 Zürich.

Für die Bearbeitung und Durchführung verschiedener interessanter Bauaufgaben suche ich einen erfahrenen und qualifizierten

Architekt-Hochbautechniker HTL

evtl. Bautechniker

als selbständigen Sachbearbeiter.

Offerten unter Chiffre SBZ 154 an IVA AG, Postfach, 8035 Zürich.

Auch in der Westschweiz können Sie Architekten, Ingenieure und Techniker konzentriert erreichen

Die „kleinere Hälfte“ ist genau so wichtig

Auch in der Westschweiz haben die akademischen-technischen Berufsverbände ihr Fachorgan.

Es ist eng verwandt mit der Schweizerischen Bauzeitung. Im redaktionellen Geist, im Niveau, im fachlichen Stoff. Auch hier wird nur publiziert, was dem Informationsbedürfnis der technischen Führungskräfte entspricht. Redigiert von Akademikern, die in der Praxis selbst oben standen.

Darum ist das Zielpublikum der «Schweizerischen Bauzeitung» und des «Bulletin technique de la Suisse

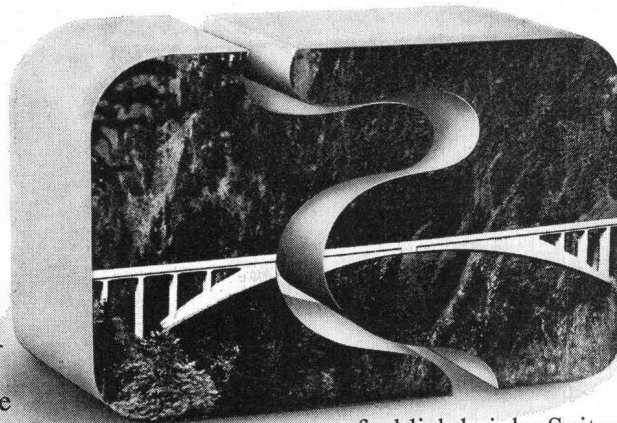

romande» gleich: Ingenieure, Architekten, Techniker. Leute, die

fachlich bei der Spitze bleiben wollen. Sie treffen genau die gleichen Entscheidungen über Anschaffungen, Investitionen, Dienstleistungen. Darum ist die geografisch kleinere Hälfte für Ihre Werbung genauso wichtig.

Anzeigenverwaltung:
IVA AG für internationale Werbung
Beckenhofstrasse 16, 8035 Zürich
Telefon 01 2697 40
Filialen in Lausanne und Genf

BULLETIN TECHNIQUE DE LA SUISSE ROMANDE



Manche finden, mit dieser Bronzefassade hätten wir sogar eine Goldmedaille verdient

Dabei ist die Bronzefassade der Modissa, die wir in Zusammenarbeit mit dem Architekten Werner Gantenbein projektiert und realisiert haben, nichts als ein typisches Beispiel für die Arbeitsweise der Ernst Schweizer AG. So aussergewöhnlich die erste Bronzefassade an der Bahnhofstrasse in Zürich dem Betrachter vielleicht erscheinen mag, für die Ernst Schweizer AG ist die Entwicklung neuer Metallfassaden auch mit selten verwendeten Materialien nichts Aussergewöhnliches, sondern sozusagen das tägliche Brot der Projektteilung, eines Spezialistenteams, das Architekten und Bauherren mit Rat und Tat beisteht und sich am meisten freut, wenn jemand etwas «Unmögliches» verlangt.

Ernst Schweizer AG
Metallbau

Zürich

Sessa-Norm

8047 Zürich, Fellenbergstr. 279, 01 52 69 10
Fabrik: 8908 Hedingen, 01 99 60 22

- Senden Sie mir bitte das Modissa-Objektblatt.
 Ich möchte gerne beraten werden.

Name _____

Adresse _____

PLZ Ort _____

BZ

Entscheiden Sie sich für **maxit** und das **Mathis-Fördersystem**. Dann haben Sie alle Vorteile aus einer Hand!

maxit-Maschinenputze sind bewährte Fertigmischungen, qualitätssicher und leicht zu verarbeiten.

Auf der Basis Gips-Kalk garantieren sie – neben den maxidur-Handputzen – gesunde, elastische Innenputze. Auf der Basis Kalk-Zement diffusionsfähige Feuchtraumputze und wetterfeste Fassaden.

maxit[®]
MASCHINENPUTZ

mathis
FÖRDERSYSTEM

Dazu das **Mathis-Fördersystem**. Es eignet sich gleichermaßen für große und kleine Baustellen. Wir sorgen auf Ihren Abruf hin für eine

reibungslose Materialversorgung. Spezialfahrzeuge stellen werkseigene, schon gefüllte Silos an der Baustelle auf. Die preiswerte, einfache Maxitmat-Förderanlage pumpt das Material von dort direkt in Ihre Putzmaschine – auch über viele Etagen.

So sparen Sie Zeit und Kosten, so sichern Sie Qualität! Nutzen Sie diese Vorteile.

Und den **maxit-Service**: die Beratung durch erfahrene Fachleute.

maxit-alle Vorteile aus einer Hand

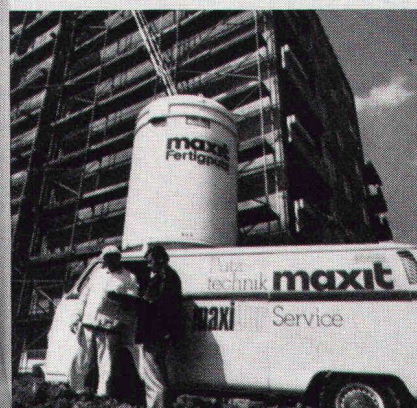
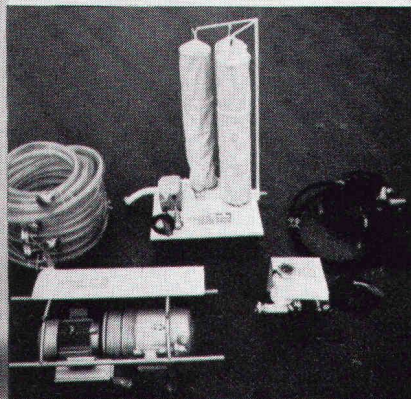

carlo maxit

CARLO MAXIT AG
Moderne Baustofftechnik
Laufenstraße 42
4053 Basel
Telefon 061/34 46 55/56

Verkaufsbüros:
Bern
Tel. 031/55 59 59
Zürich
Tel. 056/26 57 33

BAUSTOFFWERK RÖFIX

Für die Ostschweiz:

HERMANN WEHINGER OHG
A 6832 Sulz/Röthis (Vlbg.)
Tel. 0043 5522/446460