

Zeitschrift: Schweizerische Bauzeitung
Herausgeber: Verlags-AG der akademischen technischen Vereine
Band: 93 (1975)
Heft: 48

Werbung

Nutzungsbedingungen

Die ETH-Bibliothek ist die Anbieterin der digitalisierten Zeitschriften. Sie besitzt keine Urheberrechte an den Zeitschriften und ist nicht verantwortlich für deren Inhalte. Die Rechte liegen in der Regel bei den Herausgebern beziehungsweise den externen Rechteinhabern. [Siehe Rechtliche Hinweise.](#)

Conditions d'utilisation

L'ETH Library est le fournisseur des revues numérisées. Elle ne détient aucun droit d'auteur sur les revues et n'est pas responsable de leur contenu. En règle générale, les droits sont détenus par les éditeurs ou les détenteurs de droits externes. [Voir Informations légales.](#)

Terms of use

The ETH Library is the provider of the digitised journals. It does not own any copyrights to the journals and is not responsible for their content. The rights usually lie with the publishers or the external rights holders. [See Legal notice.](#)

Download PDF: 06.02.2025

ETH-Bibliothek Zürich, E-Periodica, <https://www.e-periodica.ch>

Laser-Technik rationell und einfach.

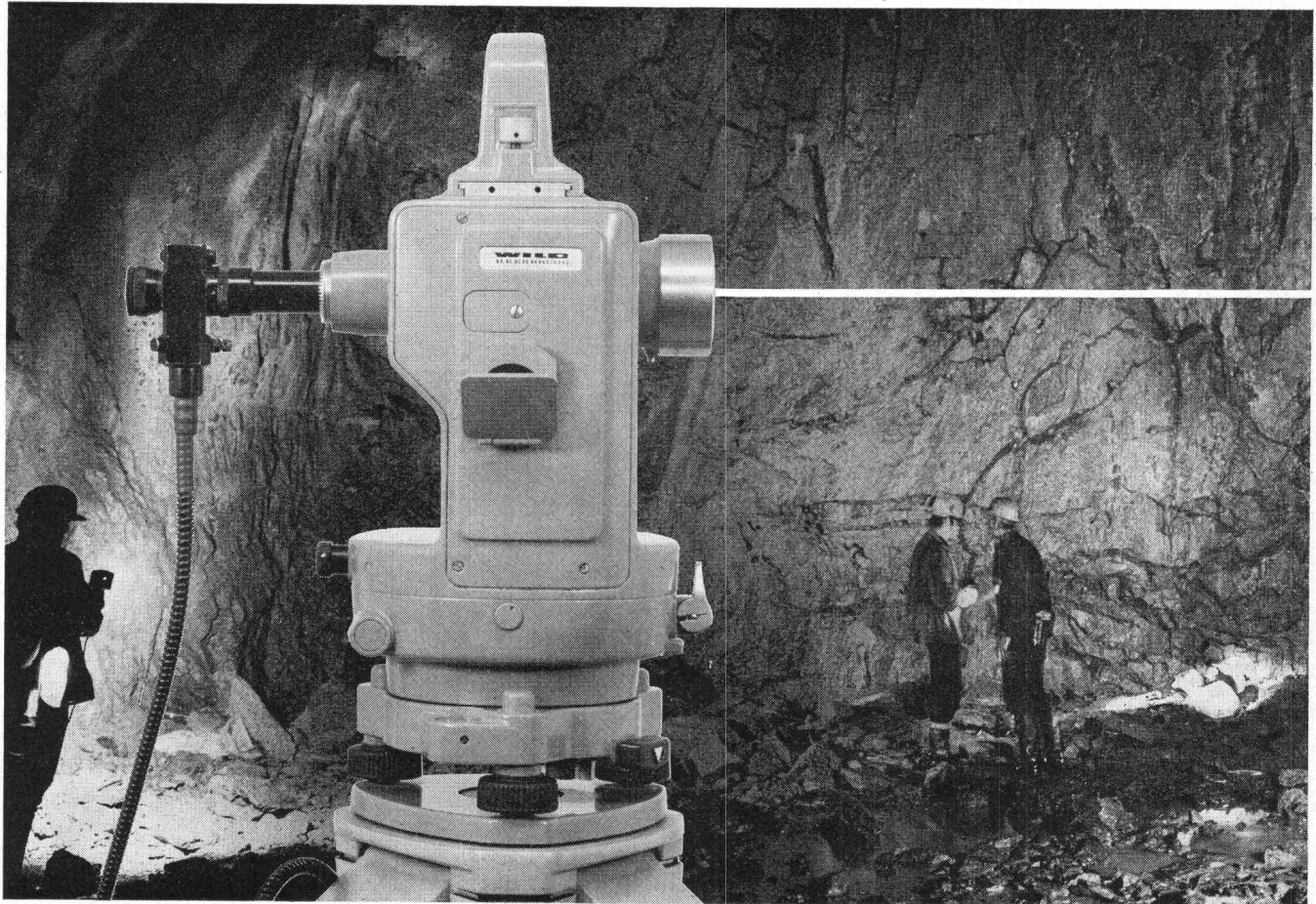

Mit dem Laserokular Wild GLO.

Die Nutzung neuer Technologien für die Vermessungspraxis war Wild Heerbrugg schon immer ein wichtiges Anliegen. Das zeigt sich nicht nur am weltbekanntesten Infrarot-Distanzmesser DISTOMAT, sondern auch am Laserokular GLO. Es ist vielseitig einsetzbar – praktisch und einfach für Sie. Das Laserokular GLO paßt zu allen größeren Modellen der Wild-Theodolite und Wild-Nivelliere. Sie tauschen nur das Standardokular des Fernrohrs aus – und schon haben Sie ein leistungsfähiges Laserinstrument. Der

Lichtpunkt des **scharf gebündelten Laser-Leitstrahls** ist bei Tageslicht in etwa 200 m, bei Dunkelheit in 400 m klar zu erkennen. Die Kombination von Richtungsmessung und Leitstrahl erlaubt rasche und rationelle Lösungen bei der Steuerung von Tunnelbohrmaschinen, für das Abstecken und Einmessen komplizierter Achsen und unzugänglicher Punkte. Orientieren Sie sich im Prospekt G1 403, welche Vorteile Ihnen diese Instrumenten-Kombination für Ihre Aufgaben bringt.

Wild Heerbrugg AG
CH-9435 Heerbrugg/Schweiz

**WILD
HEERBRUGG**

Was muss ein Architekt heute vor allem sein?

KONKURRENZFÄHIG.

Was wird ein Architekt durch **ERRUT** ?

KONKURRENZFÄHIGER.

Das ist die erste Möglichkeit:

Der Architekt verlangt von einer Betonunterlage, dass sie «gründlich aufgerauht» sei. Manche Bauunternehmer verstehen das so, dass sie den noch feuchten Beton mit einem Rechen oder Eisenbesen durchziehen. Natürlich entsteht dann häufig Zementschlämme, und die folgenden Schichten und Beläge haften schlecht. Garantieansprüche werden angemeldet, der Boden möglicherweise aufgerissen, und der Architekt hat Umtriebe und Kosten.

Das lässt sich vermeiden, wenn statt des feuchten der trockene Boden aufgerauht wird. Mit Hammer oder Pickel. Doch welcher Bauunternehmer nimmt diese grosse Arbeit wirklich gründlich? Hier springt ERRUT ein, ein pneumatisches Aufrauherät mit zahlreichen Hartmetallspitzen. In einem Bruchteil der Zeit sind die Böden aufgerauht – so aufgerauht, wie es kein Hammer zustandebringt. Dass die Schlämme gründlich entfernt wird, brauchen Sie nicht mehr zu garantieren. Das garantieren wir.

Wenn Sie in Zukunft in Ihr Devis schreiben «gründlich aufgerauht mit ERRUT» gehören Sie zu jenen Architekten, die für ihre gewissenhafte und kostensparende Arbeit bekannt sind. Weil das ERRUT Mac Donald-Aufrauherät den Boden schneller, gründlicher und erst noch billiger bearbeitet. Was könnte Sie konkurrenzfähiger machen?

Das ist die zweite Möglichkeit:

Bis heute war es nicht möglich, den Beton in einem Arbeitsgang so exakt zu verarbeiten, dass eine Betonunterlage überall die genau gleiche Höhe hat. Darum musste eine zweite Schicht aufgetragen werden, die Zementmörtel-Ausgleich-

schicht. Und bei sogenannten «warmen» Böden als erstes der Zementmörtel-Überzug. Und weil da meistens verschiedene Firmen am Werk waren, kostete ein solcher Boden am Ende viel Geld.

Mit der neuen ERRUT-Bodentechnik wird das anders. Zwei aufeinander abgestimmte Geräte*, eine Abzieh- und eine Schleifmaschine, ermöglichen es dem Bauunternehmer, den ganzen

Betonboden, also die Betonunterlage, die Zwischenschichten und bei kalten Böden auch noch den Belag in einem Arbeitsgang herzustellen. Das Resultat ist ein Boden, der vollkommen glatt ist und den Höhenmassen exakt entspricht.

Natürlich gibt es solcher Einschicht-Boden weniger Arbeit als die frühere Bodentechnik. Und kostet darum auch bedeutend weniger. Wenn Sie also «Böden in ERRUT-Technik» vorschreiben, können Sie billiger bauen. Um Beträge, die in die Zehntausende gehen. Ob Sie mit diesem Geld die Fassade verschönern oder ob Sie dadurch günstiger offerieren können, müssen Sie selbst entscheiden. Einen Vorsprung haben Sie so oder so.

*Alle ERRUT-Geräte kann man auch mieten.

PRELUWAG

Preluwag, 8302 Kloten, Oberfeldstrasse 16, Telefon 01-814 02 66

ERRUT von der Preluwag
– eine zeitgemässe Idee

Bitte ausschneiden und senden an: Preluwag, 8302 Kloten, Oberfeldstrasse 16
COUPON
Ich möchte ERRUT kennenlernen. Bitte senden Sie mir eine Dokumentation.
Name, Firma, Adresse. Ich wünsche einen Orientierungsbesuch.

SBZ

Dr. Juchli 421 Pw

223 Di

**Auf Dicht
kann man
bauen.**



Dicht AG Unternehmung für Bohrungen und Foundationen

St. Gallen, Luzern, Bern, Zürich

Radial- Deckenluftheizapparate

die Luftherhitzer mit Zukunft

Industriebauten
Lagerhäuser
Turnhallen
Saalbauten
usw.

Als Warmlufttorabschirmung bei Verladetoren

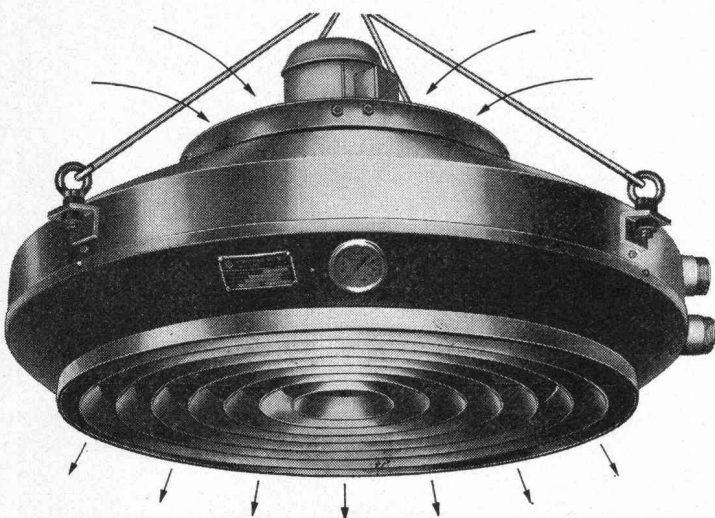

Für jedes Heizproblem eine kompromisslose Lösung.
Prüfen Sie, bevor Sie sich entscheiden.
Wählen Sie in jedem Fall vom Guten das Bessere.

Die durchdachte Lösung heisst:

Radial- Deckenluftheizapparate

Verlangen Sie unsere Dokumentation.

Henri Rühli Ingenieurbüro

Vorstadt 18, Telefon 053 / 4 79 13

8200 Schaffhausen

Tor 50

*mit neuem
Profil*

*ausgeglichene
technologische
Eigenschaften*

*leichteres
Verarbeiten
im Biegebetrieb*

*handlicheres
Verlegen
auf der Baustelle*

*noch besser
verschweisbar*

*von Moos Stahl AG
Luzern
technischer
Beratungsdienst
041-24 22 11*

*Büro Zürich
01-25 16 17*



Weshalb bietet die Pensionskasse SIA STV BSA FSAI eine gute Alternative für Ihre Personalvorsorge?

Die **Pensionskasse SIA STV BSA FSAI** ist

- eine **Selbsthilfeeinrichtung** der technischen Verbände mit
- Selbstverwaltung (paritätische Zusammensetzung der Organe aus angeschlossenen Arbeitgebern und versicherten Mitarbeitern); dies bedeutet
- die vollumfängliche Erhaltung der Gewinne zugunsten der Versicherten

Ziel: lückenlose Alters-, Hinterbliebenen- und Invalidenvorsorge für die Angehörigen der technischen Verbände*

- **Sicherheit:** versicherungstechnischer Aufbau und laufende Beratung durch neutrale Experten; Rückversicherung bei 6 schweizerischen Versicherungsgesellschaften; Geschäftsführung und Anlage der Vorsorgemittel durch eine der grössten und angesehensten Treuhandgesellschaften der Schweiz mit Spezialisten auf allen Gebieten.

* Die Mitgliedschaft kann aber auch bei Berufswechsel beibehalten werden!

Fordern Sie weitere Informationen an:

**Pensionskasse
SIA STV BSA FSAI
3001 Bern
Bärenplatz 2, Postfach 2613
Telefon 031 / 22 03 82**

Bitte informieren Sie mich weiter:

Name: _____

Strasse: _____

Plz., Ort: _____

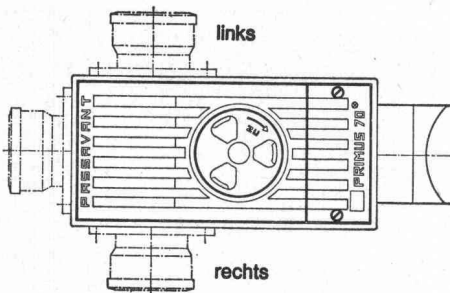

Primus 70
3fach gesicherter Kellerablauf gegen Rückstau

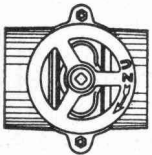

Hochwasserschieber für Guss-, Kunststoff- oder Steinzeugrohre

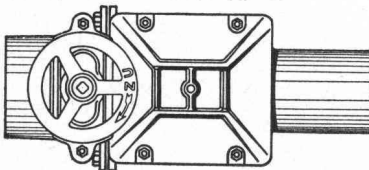

Triplex
Doppel-Rückstauverschluss für durchgehende Rohrleitungen
Wird auch mit elektronischer Steuerung oder eingebauter Alarmanlage geliefert

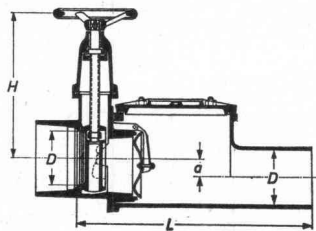
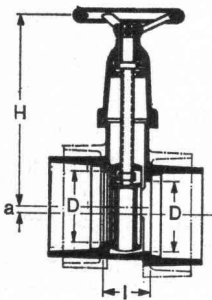
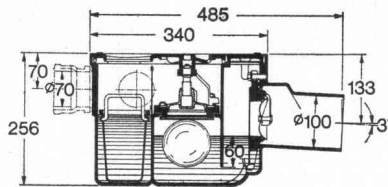

PASSAVANT

bietet Sicherheit vor Rückstauschäden

Bezug durch den Eisenhandel
Unterlagen verlangen Sie bei

**Werner
Maag AG
8032 Zürich
Zeltweg 44
Tel. 01/3275 80**

SBZ 2a

Name: _____

Adresse: _____

PLZ/Ort: _____

PICCOLIN

**Standard-Rolladenstürze
sind in 6 vorgefertigten Lagerlängen erhältlich**

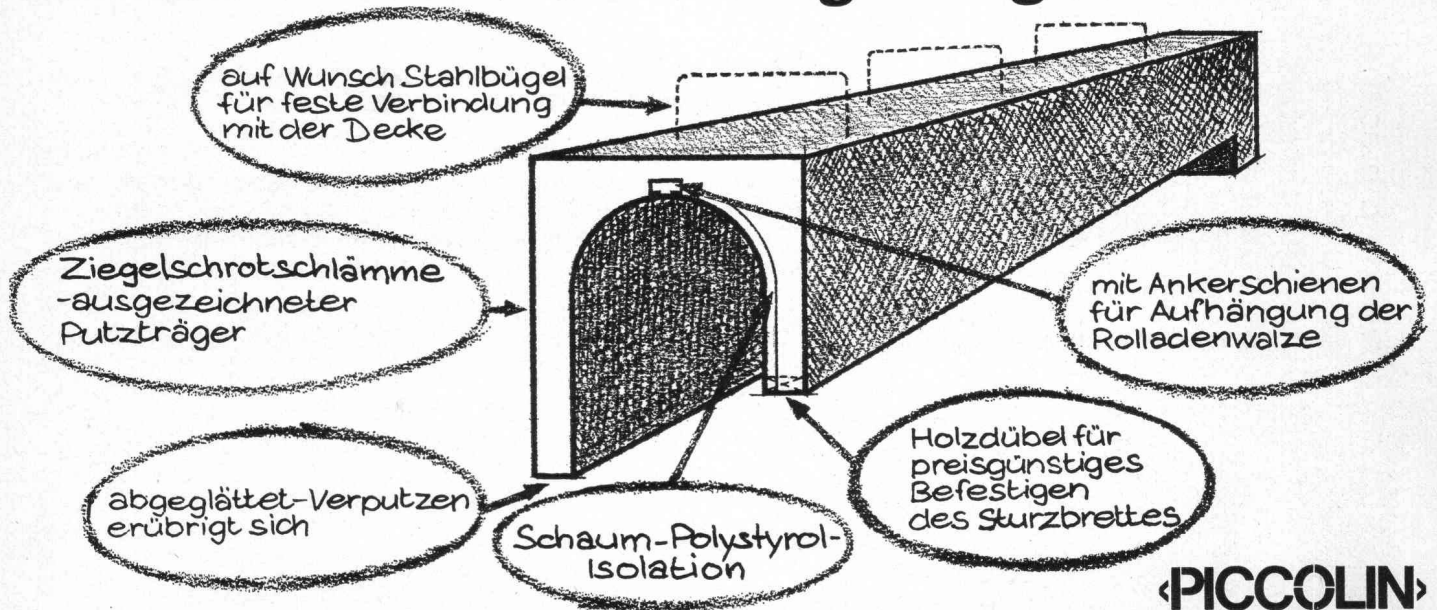

«PICCOLIN»

Zürcher Ziegeleien
Zürich
Telefon 01 / 35 93 30

J. Schmidheiny & Co. AG
St. Gallen
Telefon 071 / 22 32 62

Baustoffe AG Chur
Chur
Telefon 081 / 24 46 46

Zürcher Ziegeleien
Verkaufsbüro Luzern
Telefon 041 / 22 37 55

Verkaufsstelle GMZ
Luzern
Telefon 041 / 22 70 67

Hard AG Volketswil
Volketswil
Telefon 01 / 86 43 67

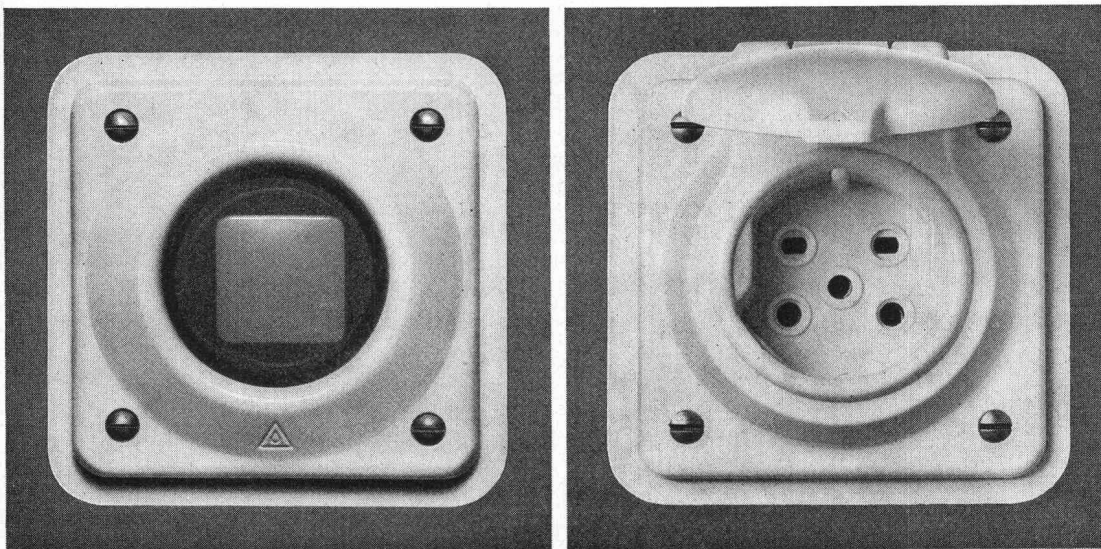

Feller

Druckschalter
Steckdose

Feller JUP-Apparate

Frontseitig spritzwassersicher.
Abdeckplatte aus weissem Isolierpresstoff.
Einbaubar in alle handelsüblichen Einlasskasten Grösse I.
Zeitsparende Montage.
Komplettes Sortiment: Druckschalter, Leuchtdruckschalter 0 und 3, Taster,
Leuchttaster, Signallampen, Steckdosen Typ 13, Typ 14 und Typ 15.

Adolf Feller AG, 8810 Horgen, Telefon 01 / 725 65 65

Neu Die unbrennbare Leicht-Bauplatte *Duripanel*[®]

bewährt sich für Fassaden, Trennwände, Böden, Decken, Nasszellen, Stützenverkleidungen sowie viele weitere Anwendungen in Industrie und Gewerbe. Denn Duripanel ist witterungsbeständig, bruch- und schlagzäh, termitensicher und pilzresistent. Duripanel lässt sich wie Zementprodukte verputzen, streichen oder mit Keramikplatten belegen, aber auch leicht bearbeiten und beschichten.

Verlangen Sie den Besuch unseres Fachberaters oder Prospektunterlagen.

Durisol

Durisol AG für Leichtbaustoffe
Badenerstrasse 21
8953 Dietikon ZH
Tel. 01/88 69 81 (ab 19. Nov. 75: 740 69 81)

Weil wir wissen, dass der Rohrleitungsbau Aussergewöhnliches verlangt, liessen wir uns das Aussergewöhnliche zur Gewohnheit werden.

SOPI AG

Gesellschaft zur Verlegung von Pipelines

3900 Brig

Telefon 028 / 3 38 38

Projektierung und Bau
von Gas-, Wasser- und Oelpipelines

Rhonedüker
Creux-de-Chippis, Wallis



Für die Entwässerung von kleinen und grossen Flächen:

Die neue Anröchter-Rinne

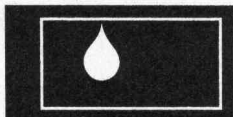

aus Polyesterbeton.
Bewährte, sehr stabile und
preisgünstige Ausführung.

Hohe Druckfestigkeit, geringe Wasseraufnahme
Chemikalienbeständig (Benzin, Oel, Streusalz)
Abdeckung variabel von Leicht- bis Schwerlasten
Anschlüsse senkrecht und waagrecht, eingebautes Gefälle (0,6 ‰)

Anröchter-Rinnen erhalten Sie direkt durch uns oder durch eine unserer Verkaufsstellen.
Telefonanruf genügt. Telefon 056 / 74 15 88.

Güller + Co., Bauelemente, 81 16 Würenlos

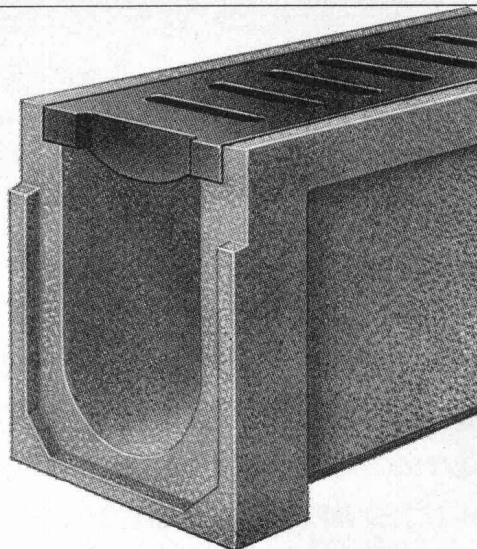

SEMPERIT KUNSTSTOFF-FOLIEN

Artikel aus unserem reichhaltigen Kunststoff-Folien-Verkaufsprogramm

PVC-DICHTUNGS-FOLIE Qual. 65/1700

Grundwasser-Abdichtungen
Wassertank- und Deich-Auskleidungen
Tunnel- und Brücken-Isolationen
Dach-Eindeckungen

SEMPERIT

PVC-SCHUTZ- & GLEIT-FOLIE Qual. 1685

Schutzschicht für Dichtungsbahnen im Boden und auf dem Flachdach

Unser Lieferprogramm umfasst noch andere Kunststoff-Folien und Folienvorpackungen

Technische Beratung durch:

Verlangen Sie Unterlagen durch:

SEMPERIT AG ABT. KUNSTSTOFF-FOLIEN
LERZENSTRASSE 19 / POSTFACH 8953 DIETIKON
TELEFON 01/887766 TELEX 53420 CH



BODENHEIZUNGEN

DERIA-DESTRA AG für Strahlungswärme

CH-8132 EGG-ZÜRICH
Zelgmatt 38

Tel. (01) 86 13 50

KRÜGER

Wer friert schon gerne auf dem Bau?

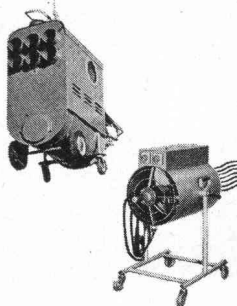

Mit unserem vielseitigen Programm an mobilen Ölheizgeräten sowie elektrischen Lufterhitzern sind wir jedem Baueisproblem gewachsen.

Unsere jahrzehntelange Erfahrung sowie die dezentralisierten Lager erlauben uns eine fachmännische und prompte Bedienung.

Rufen Sie uns an, wir informieren Sie gerne über unsere günstigen Miet- und Kaufkonditionen!

Krüger+Co.

9113 Dagersheim
Telefon 071 54 15 44

Filialen in:
Oberhasli ZH 01 850 31 95
Hofstetten b. Basel 061 75 18 44
Kiesen BE 031 92 96 12

„Wie wichtig dichte Kanalrohre sind, merken Sie erst, wenn sie undicht sind.“
Deshalb

**Schaffhauser
Steinzeug**

ROBA-Sickersteine Praktisch und robust

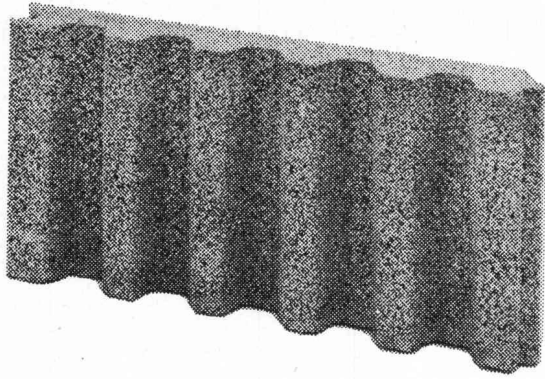

Typen:	Sickerstein und Abdeckplatte
Masse:	50×25×6 cm
Gewicht:	10 kg
Preis:	Fr. 8.— pro m ² (Fr. 1.— pro Stück) ab Werk

Beziehbar direkt oder durch die Handelsgenossenschaft des SBV und den Baumaterialienhandel

Element und Baustein AG
Kindhausen
8604 Volketswil
Telefon 01 / 86 48 17



Ihr Vorteil: Einsparungen

- durch rationelle Erstellung eines besseren Entwässerungssystems
- an Verschleiss von Schalungsmaterial und dessen Transportkosten

Ihr Vorteil: Verbesserung

- der Entwässerung des Erdreichs
- Belüftung der Fundamente
- der Kanalisation des Sickerwassers

Ihr Vorteil: Verkürzung der Bauzeit

- durch vereinfachte vollmaschinelle Aufschüttung

PASSAVANT

Kleinabscheider 0,5—10 l/s aus Guss, Kunststoff und Stahlblech

mit und ohne selbsttätigem Schwimmerabschluss, aut. Ölüberlaufrinne, Alarmanlagen usw.

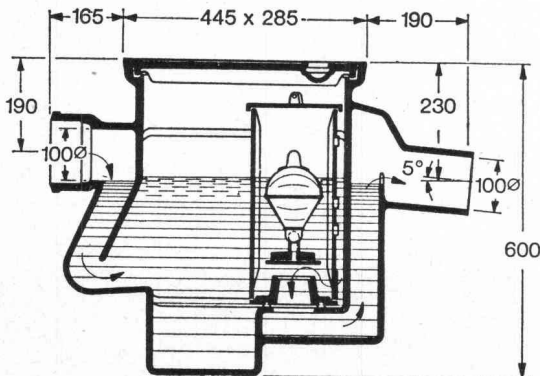

Verlangen Sie unsere ausführlichen Unterlagen.

Einbau- und Bemessungsgrundlagen bei:

Werner Maag AG
8032 Zürich
Zeltweg 44
Tel. 01/3275 80

Fett-, Öl- und Benzinabscheider

Grossabscheider 25—500 l/s in Orts- oder Fertigstahlbetonbauweise

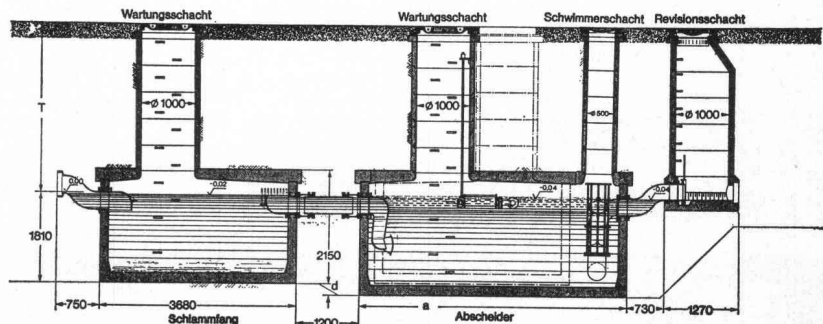

SBZ 3a

Adresse:

Barra Frostgeschützt.

Barra Frost schützt Beton und Zementmörtel bis -10°C . Bei nur 1% iger Dosierung. Und das ohne Eisen anzugreifen. Gleichzeitig ist Barra Frost ein vorzüglicher Betonzusatz. Einer der den Beton plastifiziert, seine Anfangserhärtung beschleunigt und so seine Festigkeit und Wasserdichtigkeit erhöht. Barra Frost, der universelle Zusatz für Beton und Zementmörtel

im Winterbau ist bei Ihrem Baumaterialhändler erhältlich.



MEYNADIER

8048 Zürich, 01/64.22.11

Die 7 sichtbaren Vorteile der neuen, unsichtbaren Schacht- und Kanalabdeckungen von «esser»:

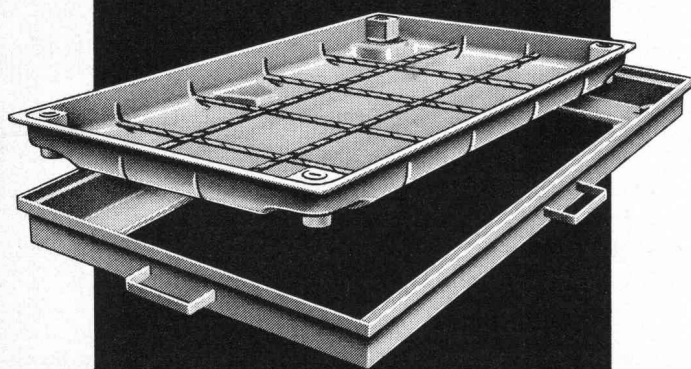

1. Einfaches Baukastensystem – industriell gefertigte Bauteile. **2.** Beton-Verfüllung ohne Schalung. **3.** Griffe zum Tragen und Justieren, die gleichzeitig als Maueranker dienen. **4.** Die neue «esser's»-Schacht- und Kanalabdeckung lässt sich mühelos abheben. Auch nach Jahren. **5.** Belastung des Deckels: über 5 Tonnen Radlast. **6.** Sämtliche Stahlblechteile sind korrosionsfrei (Zinkauflage = 56μ). In den Fugen bleibt kein Wasser stehen. **7.** Alle nach innen weisenden Zargenkanten sind rund. Also reduzierte Unfallgefahr beim Ein- und Ausstieg. Verlangen Sie unsere ausführliche Dokumentation oder den Besuch unseres Fachberaters.



Jakob Scherrer Söhne AG
Allmendstrasse 7
8059 Zürich
Telefon 01/25 79 80

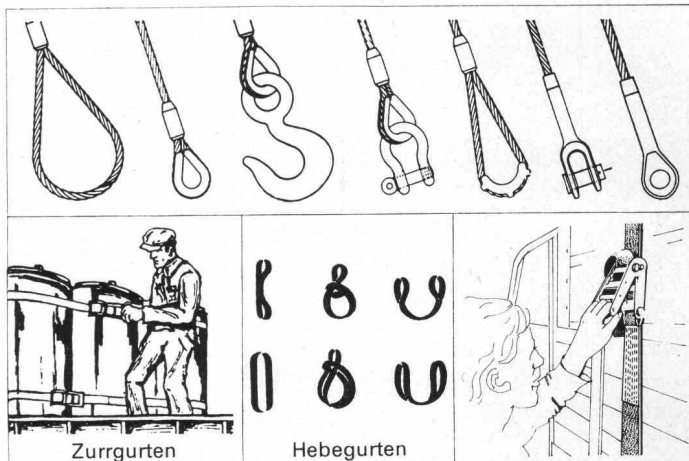

Zurrgurten

Hebegurten

Für mehr Sicherheit fertigen wir alle hochfesten Drahtseil- und Kettenstruppen, Kunststoff-Hebegurten, Hebezeuge usw.



RISS AG

Drahtseil- und Kettenwerk,
8105 Regensdorf-Zürich,
Querstrasse 19, Telefon (01) 840 23 30



Ladebinder

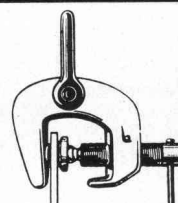

MERRILL

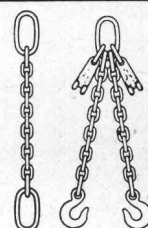

Wir transportieren alles überall

Wenn es in schwierigem Gelände schnell und sicher gehen soll, dann ist der Helikopter das ideale Transportmittel.

Heliswiss



Schweizerische Helikopter AG, 3123 Belp
Telefon 031 81 33 11, Telex 32 540

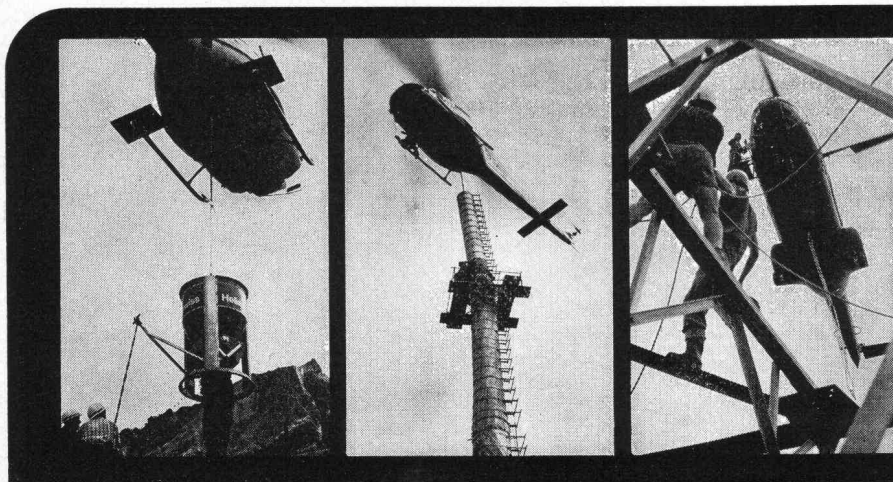

Heizen mit HATRA-Apparaten!

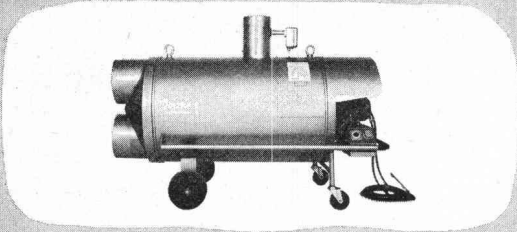

HATRA-Heissluft-Oelöfen für Grossraumheizung

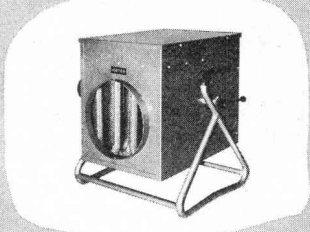

HATRA-Elektro-Heissluft-Gebläse für Raumheizung

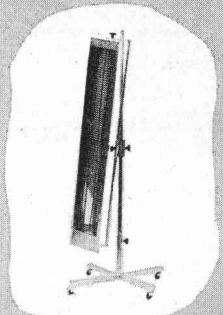

HATRA-Infrarotstrahler für Arbeitsplatzheizung

HATRA AG ST. GALLEN

Bauaustrocknung Brauerstr. 25a

Telefon (071) 2417 29

Fabrikation, Verkauf, Vermietung, Service.

Der preisgünstige PLEWA-Kamin mit dem Schamotte-Innenrohr.

Isolation aus Vermiculit-Zement-Mischung.

Quadratisches, feuerfestes und säurebeständiges Innenrohr.

Putzfertiger Leichtbeton-Aussenmantel.

PLEWA – der Montagekamin mit einem kompletten Lieferprogramm. Platzsparend und preisgünstig.

Fornax AG
Flugplatz, 2540 Grenchen
Telefon 065/8 23 14

Keller AG Ziegeleien
8422 Pfungen ZH
Telefon 052/31 10 21



Wampfler

Stromag

rund um das elektrokran material tout pour l'équipement électrique de grue

Endschalter fin de course

Puffer tampons

Stromschienen rails de contact

Kabelstromzufuhr alimentation flexible

Leitungstrommel tambours à câble

Generalvertretung Schweiz:

Agence gén. pour la Suisse:



Jakob Gilgen AG
Maschinen- und Apparatebau
3150 Schwarzenburg
Telefon 031 931133

Jakob Gilgen SA
Construction de machines
et appareils électriques
3150 Schwarzenbourg

Tuchs Schmid aktuell

Tore und Türen nach Mass

Tuchs Schmid hat ein umfassendes Türen- und Toreprogramm. Zum Beispiel Industrietüren in Stahl und Leichtmetall, Falt-, Schiebe- und Hubtore, Arealabschlüsse für Handbedienung oder mit Antrieb (elektrisch, pneumatisch, hydraulisch).

Tuchs Schmid-Konstruktionen sind unverwundlich, funktionssicher und entsprechend dem Verwendungszweck und den Anforderungen. Verlangen Sie den grossen Tuchs Schmid-Spezialprospekt über Türen und Tore.

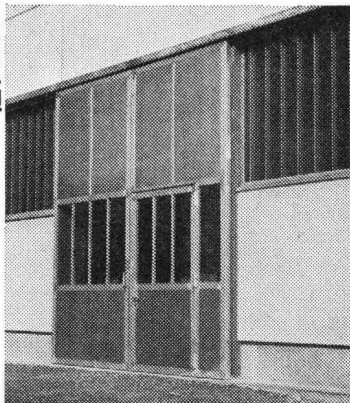

Tuchs Schmid AG
Stahlbau-Metallbau
8500 Frauenfeld
Tel. 054 7 24 71

b.KOCH

TECHNIKUM BEIDER BASEL (HTL)

Wir suchen einen (eine)

Assistenten(in) für die Abteilung Hochbau.

Aufgabenbereich:

Unterrichtsvorbereitung, Betreuung der Dokumentationen und der Modellbauwerkstatt, Mithilfe beim Unterricht.

Geeignet sind:

Fachleute mit abgeschlossenem HTL-Studium (**Architekt-Techniker HTL**) oder gleichwertiger Ausbildung mit einigen Jahren Praxis.

Anstellungsdauer:

etwa 2 Jahre ab 1. März 1976.

Anmeldefrist:

Interessenten bitten wir, beim Sekretariat ein Bewerbungsformular anzufordern. Anmeldung bis 12. Dezember 1975.

TECHNIKUM BEIDER BASEL (HTL)

Gründenstrasse 40
4132 Muttenz Telefon 061 / 61 42 42

Stellenausschreibung

Ingenieurfirma im Raum Bern
sucht zur Verstärkung ihrer Umweltschutz-
abteilung einen jungen, initiativen

Bauingenieur oder Architekten

mit Hochschulabschluss.

Anforderungen:

- einwandfreie fachliche Grundausbildung
- Gewandtheit im mündlichen und schriftlichen Ausdruck in zwei Sprachen (Deutsch und Französisch oder Englisch)
- Geschick im Umgang mit elektronischen Messgeräten

Interessenten mit gestalterischer Begabung oder messtechnischer Erfahrung werden bevorzugt.

Offerten mit ausführlichen Unterlagen sind zu richten unter Chiffre J 901712-05 an Publicitas, 3001 Bern.

Spälti-Vacujet® Spälti-Vacuflow

Unsere neuzeitlichen Systeme zur Abwasserförderung mittels Vakuum bringen uns dank ihrer Vorteile vielschichtige und anspruchsvolle Aufgaben.

Zur Vervollständigung unseres Teams suchen wir deshalb einen

Baufachmann

mit kaufmännischen Kenntnissen, der sich vom Verkauf über Projektbearbeitung und Offertstellung bis zur Ausführung in ein neues Gebiet der Abwassertechnik einarbeiten will.

Ihre schriftliche Bewerbung mit Handschriftprobe oder Ihre telefonische Rückfrage richten Sie bitte an

Spälti Elektro-Apparate AG, 8912 Obfelden
Telefon 01 / 99 58 21

Das Konsortium Motor Columbus/Itten+Brechbühl AG, Baden, als Totalübernehmer schreibt im Rahmen über die Vergebung öffentlicher Arbeiten und Lieferungen unter den Fachfirmen zur Konkurrenz aus:

Kantonsspital Baden

Personalhäuser P3 und P4:

- Betonelemente für Fassaden und Treppen
- Heizungsanlage inkl. Isolationen
- sanitäre Installationen inkl. Isolationen
- Abluftanlage

Geschützte Operationsstelle GOP:

- Dachhaut

Spitaltrakt:

- Elektro-Gabelstapler
- Elektro-Schlepper
- Elektrotabelleaux Bettenhaus

Für die Submission gelten folgende Daten:

Auflage ab: 24. November 1975
Eingabe: 12. Dezember 1975
Eröffnung: 17. Dezember 1975

Die Pläne und Bedingungen können beim bauleitenden Konsortium Motor-Columbus/Itten+Brechbühl AG, Gebäude Hotel Linde, 1. Stock, Mellingerstr. 22, Baden, ab Auflagdatum 24. November 1975, während 10 Tagen, zwischen 14 und 16 Uhr, eingesehen werden, wo auch die Offertformulare abzuholen sind.

Die Offertformulare sind verschlossen bis spätestens am Eingabetag, 12. Dezember 1975, 18 Uhr beim Konsortium Motor-Columbus/Itten+Brechbühl AG, Parkstrasse 27, 5401 Baden, abzugeben.

Die Umschläge der Offerteingaben sollen die Bezeichnung der Objekte sowie der offerierten Leistungen aufweisen.

Auflegen des Offertöffnungsprotokolls zur Einsichtnahme für die Offertsteller während 10 Tagen im Büro des Konsortiums Motor-Columbus/Itten+Brechbühl AG, Hotel Linde, Baden.

Mittelgrosses Ingenieurbüro in Zürich
sucht einen

Bauleiter

vorzugsweise Ingenieur-Techniker HTL
für örtliche Bauleitung im Tief-
und Strassenbau.

Wir bitten Sie, Ihre Bewerbung
unter Chiffre SBZ 176 an IVA AG,
Postfach, 8035 Zürich, einzureichen.

Die führende Stellung

der Schweizerischen Bauzeitung im Bau- und Maschinensektor unserer Wirtschaft wird allgemein anerkannt. Eine repräsentative Bedeutung für das technische Schaffen der Schweiz kommt auch dem Anzeigenteil dieses Fachblattes zu.

Baufachmann

36, mit mehrjähriger Erfahrung in Generalunternehmung, wovon fünf Jahre als Geschäftsführer (Wohnungs-, Geschäftshaus-, Industrie- und Hallenbau), sehr gute Kenntnisse im Hoch- und Tiefbau, masch. Erdbewegung, Strassenbau, Stahl- und Elementbau, Verkauf von Bauteilen, sucht neuen, anspruchsvollen Wirkungskreis.

Bereitschaft zur Einarbeitung in branchenfremdes Gebiet.

Offerten unter Chiffre SBZ 177 an IVA AG, Postfach, 8035 Zürich.

VW Kombibus

grau, mit Dachauskleidung, 35 000 km, seit neu tectyl- und hohlraumbehandelt, Fr. 10 700.—.



Bruno Baschnagel, 5430 Wettingen
Landstrasse 108
Telefon 056 / 26 23 14

Wir können Ihnen helfen!

Oder Sie helfen uns?

Wir sind in der Lage, sofort und zu günstigen Konditionen
für ins Ausland

10 Maurer / Bauführer

an Bauunternehmer zu vermieten.

Interessenten melden sich über
Telefon 056 / 26 36 24

Gesucht erfahrener

Tiefbauzeichner

(oder Hilfsbauleiter)

für Ausmass und Abrechnung grösserer Tiefbauarbeiten im Kanton Uri.

Offerten unter Chiffre 05-H 901711 an Publicitas, 6000 Luzern.

Gesucht nach Basel-Land für sofort oder nach Vereinbarung bestausgewiesener Architekt als

Projektleiter

für Mitarbeit, Begleitung und Koordination in der Projektierungs- und Ausführungsphase von

Auslandprojekten

Bedingungen sind Beherrschung der englischen Sprache, guter Teamgeist und aufgeschlossene Verhaltensweise.

Den hohen Anforderungen entsprechend bieten wir interessante Anstellungsbedingungen und Sozialleistungen.

Offerten mit kurzem Lebenslauf und Foto sind erbeten unter Chiffre OFA 5530 Li an Orell Füssli Werbe AG, 4410 Liestal.

Absolute Diskretion wird zugesichert.

Kant. Technikum Burgdorf

Höhere Technische Lehranstalt (HTL)

Aufnahmeprüfung

in die **Abteilungen Hochbau, Tiefbau, Chemie, Maschinentechnik und Elektrotechnik, unterteilt in die beiden Fachrichtungen**

a) Energietechnik und Industrieelektronik

b) Nachrichtentechnik

zum Eintritt in das 1. Semester:

Montag, den 26. Januar 1976.

Anmeldungen sind vom 1. Dezember 1975 bis 10. Januar 1976 schriftlich an die Direktion des Technikums zu richten.

Anmeldeformulare können von der Kanzlei des Technikums Burgdorf oder bei den Gewerbeschulen bezogen werden.

Der Direktor: H. Markwalder

phlomag

Betonrohrmaschinen

GW 663-d

phlomag-Betonrohre
in Europa seit mehr als
20 Jahren an der Spitze.
Maschinen für den Bereich
von 250-2500 mm Durchmesser.

Telephon 052-31 11 21,
Telex 76 229 grabr ch

GRABER + WENING

CH-8413 Neftenbach



Treuhand-Gesellschaft

8001 Zürich
Talstrasse 80
Tel. 01 / 27 98 38

4500 Solothurn
Sandmattstrasse 2
Tel. 065 / 21 42 11

6000 Luzern
Habsburgerstrasse 22
Tel. 041 / 22 82 27

Jahresabschlüsse — Buchhaltungen — Lohnabrechnungen —
Steuern — Vermögensverwaltung — Erbrechtliche Beratung

Unternehmensberatung — Organisation von Auftragsüberwachung,
Rapportwesen und Nachkalkulation — Versicherungsberatung —
Errichten von Pensionskassen

30jähriger

Hochbautechniker/dipl. Bauführer

in leitender Stellung sucht anspruchsvolle Arbeit als Bauleiter
oder Sachbearbeiter/Projektleiter.
Stadt Zürich und Umgebung. Beste Referenzen.
Offerten unter Chiffre SBZ 172 an IVA AG, Postfach, 8035 Zürich.

Erfahrener

dipl. Architekt ETH Planer ORL

sucht Stelle in kleinerem Büro. Bereich Zürich—Aargau.
Angebote unter Chiffre OFA 9871 R an Orell Füssli Werbe AG, 5001 Aarau.

Ingenieur-Techniker HTL

(Jahrgang 1950, einjährige Tätigkeit im Stahlbetonbau) sucht interessante Stelle
in Ingenieurbüro oder Unternehmung.
Stellenantritt: sofort oder nach Vereinbarung.
Offerten sind erbeten unter Chiffre SBZ 176 an IVA AG, Postfach, 8035 Zürich.

Dipl. Kulturingenieur ETH mit Geometerpatent

und fünfjähriger Erfahrung in Vermessung, Quartierplanung sowie Projektie-
rung und Bauleitung im Strassen- und allgemeinen Tiefbau sucht auf Früh-
jahr 1976 selbständige Stellung in den Sektoren Meliorationswesen, Quartier-
planung, Strassenbau oder Siedlungswasserbau.
Offerten mit Anstellungsbedingungen sind erbeten unter Chiffre SBZ 178 an
IVA AG, Postfach, 8035 Zürich.

Ingenieur-Techniker HTL

(Tiefbau), 30jährig, mit mehrjähriger Praxis in Unternehmung und Ingenieurbüro,
sucht Stelle in der Baubranche. Kanton Luzern und Innerschweiz bevorzugt.
Eintritt sofort oder nach Vereinbarung.
Offerten erbeten unter Chiffre 1044 an Mosse-Annoncen AG, 8023 Zürich.

Dipl. Kulturingenieur ETH

28, mit Geometerpatent, sucht neuen Wirkungskreis.
Offerten unter Chiffre SBZ 180 an IVA AG, Postfach, 8035 Zürich.

Kein Lohnanspruch im ersten Monat der Probezeit

dipl. Bauingenieur (TH Budapest)

mit dreijähriger Ingenieur-/Konstrukteur-Praxis in der Schweiz (Hochbau, Brük-
kenbau, Vorfabrikation) sucht Stelle, wo er sich als Statiker einarbeiten kann.
Beste Referenzen.
Offerten unter Chiffre SBZ 181 an IVA AG, Postfach, 8035 Zürich.

Ingenieurbüro mittlerer Grösse sucht

dipl. Bauingenieur ETH

zur Bearbeitung anspruchsvoller Aufgaben des Hoch-, Industrie-
und Brückenbaus.

Einige Jahre Praxis in konstruktivem Ingenieurbüro
und gute Sprachkenntnisse sind erwünscht.

Wir erwarten gerne Ihre Bewerbung unter Chiffre SBZ 179
an IVA AG, Postfach, 8035 Zürich.

Kostenvoranschläge, Devisierungen?

Ich nehme Ihnen diese Arbeiten gerne ab, meine über 15jährige
Bauleitungserfahrung kommt Ihnen dabei zugute.
Telefon 01 / 45 29 49 oder 01 / 724 23 48

Schweizer, dipl. Bauingenieur ETH, 31, ledig (D, I, E, F), erfahren
im Aufstellen und Betreiben von Termin- und Kostenplanungssystemen,
ungekündigt, sucht Stelle als

Projektleiter-Assistent

für grössere komplexe Bauwerke oder Anlagen im In- und Ausland.
Offerten unter Chiffre SBZ 173 an IVA AG, Postfach, 8035 Zürich.

Ingenieur-Techniker HTL / Planer

sucht neue, verantwortungsvolle Stelle auf dem Gebiete der Raum-
planung oder des Bauingenieurwesens in Ingenieur- oder Architektur-
büro im Kanton Bern oder im Raume Aarau—Zürich. (Besitze gute
Führungseigenschaften. Sprachen: Deutsch, Französisch, Englisch.)
Stellenantritt sofort möglich oder nach Vereinbarung (eventuell ab
Frühjahr 1976.)

Offerten sind erbeten unter Chiffre SBZ 184 an IVA AG, Postfach,
8035 Zürich, oder Telefon 066 / 41 62 28 (abends).

Architekt ETH übernimmt

Projekt- und Werkplanbearbeitungen

zu günstigen Konditionen (ganze Schweiz).
Offerten unter Chiffre SBZ 182 an IVA AG, Postfach, 8035 Zürich.

Zu kaufen gesucht

Theodolit Kern K 1-A oder K 1-AE, 400 g

Offerten unter Chiffre SBZ 183 an IVA AG, Postfach, 8035 Zürich.

Kleineres Architekturbüro sucht Bürogemeinschaft mit

Bauingenieur

Vollständig eingerichtete Räumlichkeiten an idealer Lage
in der Agglomeration Luzern stehen zur Verfügung.

Anfragen sind erbeten unter Chiffre SBZ 175 an IVA AG,
Postfach, 8035 Zürich.

Wir suchen zum Eintritt nach Vereinbarung

1 Vermessungszeichner(in) 1 Tiefbauzeichner(in)

für interessante und langfristige Aufgaben. Qualifizierte Bewerber
richten bitte ihre Offerte an

J. Cafilisch + Partner, dipl. Ing. ETH/SIA, 8805 Richterswil
Ingenieurbüro für Hoch- und Tiefbau, Vermessungen

Stahlpundwand eingedrückt.

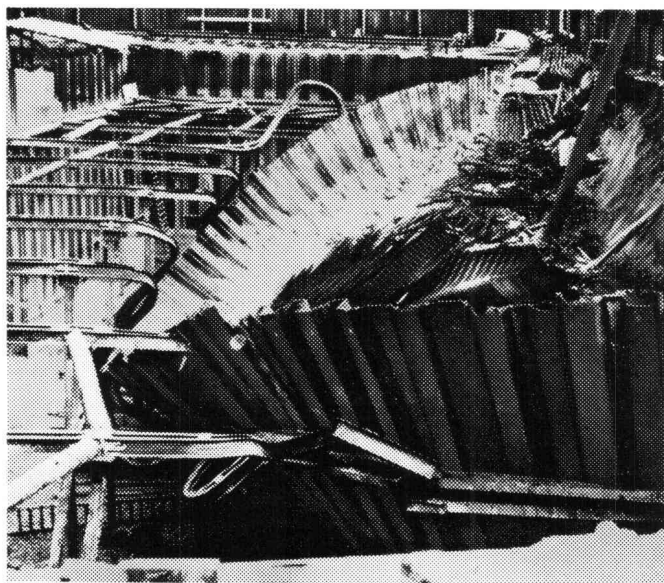

Unsere
Zahlung:
Fr. 250 000.-

Wollen Sie solche Risiken selber tragen?

Tagtäglich ereignen sich auf Baustellen kleinere oder grössere Schäden. Längst nicht alle sind auf höhere Gewalt zurückzuführen. Oft ist menschliches Versagen die Ursache. Bauschäden sind deshalb trotz aller erdenklichen Vorsicht nie auszuschliessen.

Unsere Bauwesenversicherung deckt Sachschäden auf Ihrer Baustelle. Lückenlos!

Die «Zürich» übernimmt sämtliche Kosten der Wiederinstandstellung. Egal, ob der Schaden entstanden ist durch Konstruktionsfehler, Materialfehler, Fahrlässigkeit beim Bau oder sogar Böswilligkeit. Aber auch bei Grundwassereinbrüchen oder höherer Gewalt wie Erdbeben, Überschwemmung, Sturm, Lawinen usw. (Ihre Haftpflichtversicherung übernimmt solche Schäden nicht.)

Sichern Sie Ihr investiertes Kapital mit einer «Zürich» Bauwesenversicherung!

Vertretungen
in allen grösseren
Ortschaften



ZÜRICH
VERSICHERUNGEN

**Wir sind Spezialisten
auf dem Gebiet der Bauwesenversicherung.**

N 1, Brückenobjekt W 5,
Wankdorf / Bern

Ingenieurarbeiten:
Emch+Berger Bern AG



Kilcher

Unser bewährter Dachbelag

EFKAPRENE

seit Jahren auch erfolgreich im Einsatz als

BRÜCKENISOLATION

Neue Dokumentation über Brücken- und Schrammbordisolationen:

F. Kilcher AG, 4565 Rechterswil, Tel. 065 / 35 16 35