

Zeitschrift: Schweizer Ingenieur und Architekt
Herausgeber: Verlags-AG der akademischen technischen Vereine
Band: 99 (1981)
Heft: 13: SIA, Heft 2

Werbung

Nutzungsbedingungen

Die ETH-Bibliothek ist die Anbieterin der digitalisierten Zeitschriften. Sie besitzt keine Urheberrechte an den Zeitschriften und ist nicht verantwortlich für deren Inhalte. Die Rechte liegen in der Regel bei den Herausgebern beziehungsweise den externen Rechteinhabern. [Siehe Rechtliche Hinweise.](#)

Conditions d'utilisation

L'ETH Library est le fournisseur des revues numérisées. Elle ne détient aucun droit d'auteur sur les revues et n'est pas responsable de leur contenu. En règle générale, les droits sont détenus par les éditeurs ou les détenteurs de droits externes. [Voir Informations légales.](#)

Terms of use

The ETH Library is the provider of the digitised journals. It does not own any copyrights to the journals and is not responsible for their content. The rights usually lie with the publishers or the external rights holders. [See Legal notice.](#)

Download PDF: 30.01.2025

ETH-Bibliothek Zürich, E-Periodica, <https://www.e-periodica.ch>

ALLE SPRECHEN VON GRUNDWASSERBRUNNEN FÜR WÄRMEPUMPEN.

An welche Amtsstellen hat man sich für welche Bewilligungen zu wenden? Welche Vorabklärungen sind im Zusammenhang mit der Grundwasserentnahme nötig? Wer kann Sie in allem, was mit der Grundwasserentnahme zu tun hat, kompetent beraten? Wer

übernimmt die Beurteilung, die vielleicht nötige Sondierbohrung und die Brunnenbohrung?

Wer weiss mit Sicherheit Bescheid?

Dicht. Dicht weiss es. Dicht kann es.

Und Dicht bohrt auch Grundwasserbrunnen in den Dimen-

sionen zwischen 20 und 30 cm. Mit Bohrgeräten, die speziell auf Grundwasserbohrungen zu Heizzwecken zugeschnitten sind. Selbstfahrende und deshalb rasch installierte Geräte. Dicht-eigene Konstruktionen.

Dicht AG St. Gallen
Telefon 071-23 16 45

Dicht AG Luzern
Telefon 041-23 44 18

Dicht AG Bern
Telefon 031-45 30 34

Dicht AG Zürich
Telefon 01-35 69 13

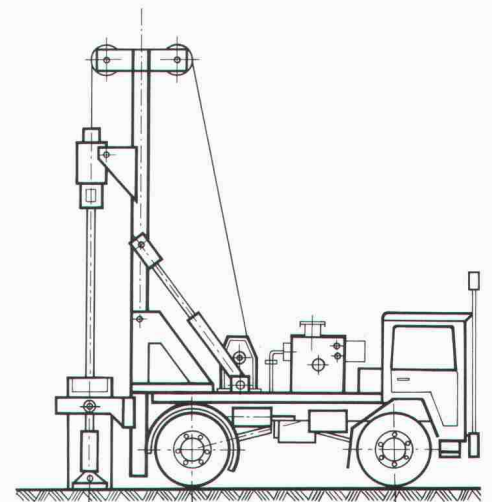

DICHT BOHRT SIE.

Dicht AG St. Gallen, Luzern, Bern, Zürich



**Qualität
am laufenden Band**
2 x 40 mm in 50 m Länge!

WINDRISPENBAND

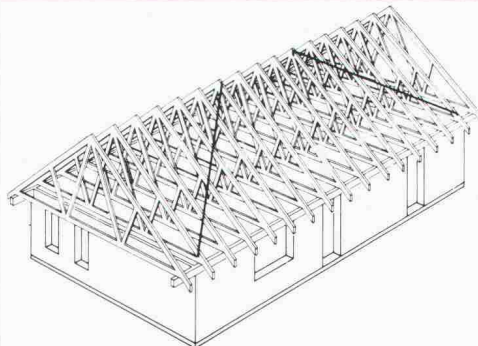
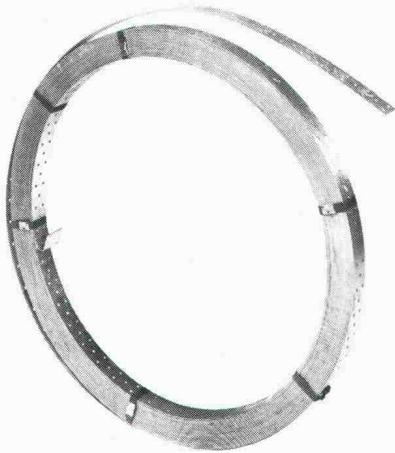

Aussteifung von Dachkonstruktionen.
Windverband und Windgitterverband in
Dächern aus Balkenkonstruktionen.
Verankerung von Fusspfetten.

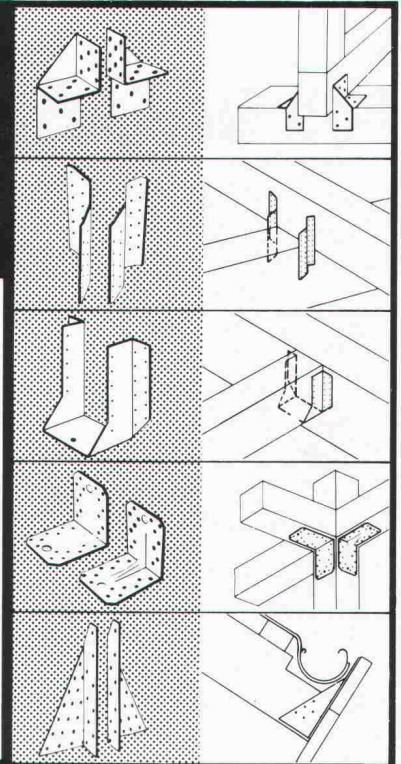

Fa. HELLMÜLLER & ZINGG AG
9240 OBER-UZWIL
TEL.: (073) 515051/52

Für jede Verbindung
der tragenden Holz-
konstruktionen gibt
es einen BMF-Holz-
verbinder.

WASSER-EINBRUCH

Mehr als 1½ Jahrzehnte erfolgreich mit KT-72-Injektionen

Die Arbeiten werden von uns mit
Garantie ausgeführt. Wir sind gerne
bereit, Ihnen eine unverbindliche
Offerte zu unterbreiten. Auch Ihren
Schaden beheben wir zu Ihrer vollen
Zufriedenheit.

Grundwasserbauten	Tiefgaragen
A-Werke	Kellerräume
Staudämme	LS-Räume
Kanalisationen	Tankräume
Tunnels usw.	Altbauten



**KUNSTSTOFF-TECHNIK, Aktiengesellschaft Himmler, Spitalstrasse 74,
8952 Schlieren, Telefon 01/7302020/21**

Energiesparend heizen mit

unitex[®]
Bodenheizung

Einbau durch lokale
Heizungs-Fachfirmen.
Kostenlose Dokumentation
erhalten Sie von:
UNITHERM AG
Überlandstrasse 465
8051 Zürich
Telefon 01/40 34 34

- Für alle konventionellen und Alternativ-Energieträger geeignet
- Bewährtes und sicheres Schweizerprodukt
- Gründlich geschulte Installationsfirmen
- Modern und zukunftsorientiert
- Preisgünstig

**DIE
ECHTE
BLAUE**

Styrofoam®
Wärmedämm-
platte
Eingetragenes Warenzeichen
The Dow Chemical
20 Jahre bewährt

Überall anwendbar
wo im Gebäude Wärmeverluste
verhindert werden müssen.
Generalvertretung WANCOR AG
Lieferung durch den
Baustoffhandel.

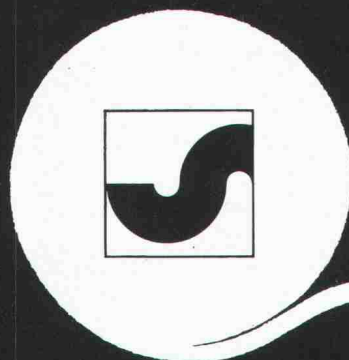

Ihr Bauvlies

SODOCA®

Generalvertretung: Mühlebach AG
Industrievliese
5200 Brugg, Tel. 056/94 51 11

mühlebach

Verkauf und Lager

Aigle	Gétaz Romang SA	025/ 26 36 21	Flüelen	B. Ziegler	044/ 2 12 95	Sargans	Baucenter Sargans AG	085/ 2 38 31
Basel	W. Tschopp AG	061/ 50 55 88	Fribourg-Givisiez	Glasson Matériaux SA	037/ 83 11 01	Sion	Gétaz Romang SA	027/ 22 89 31
Bern	Albert Wahlen AG	031/ 41 31 31	Gebenstorf	Baubedarf Gebenstorf	056/ 23 35 55	La Souste/Susten	Gétaz Romang SA	027/ 23 12 58
Biel/Bienne	Sabag AG/SA	032/ 22 58 44	Giubiasco	Edilcentro SA	092/ 27 18 31	Thun	Baumaterial AG Thun	033/ 23 31 23
Bulle	E. Glasson + Cie SA	029/ 3 11 33	Ilanz	Baubedarf Ilanz	086/ 2 39 29	Vevey	Gétaz Romang SA	021/ 51 05 31
Bussigny	Gétaz Romang SA	021/ 89 10 31	Montreux	Gétaz Romang SA	021/ 61 55 77	Visp/Viége	Gétaz Romang SA	028/ 48 11 41
Château d'Oex	Gétaz Romang SA	029/ 4 75 75	Palézieux	E. Glasson + Cie SA	021/ 93 81 06	Wil SG	Baumaterial AG Wil	073/ 23 54 54
Châtel-St-Denis	Gétaz Romang SA	021/ 56 71 18	Payerne	J. Rapin SA	037/ 61 28 21	Winterthur	Streiff Baumaterial AG	052/ 28 22 21
Chur	Baubedarf Chur	081/ 24 83 83	Regensdorf	Baubedarf Zürich AG	01/840 27 27	Yverdon	Gétaz Romang SA	024/ 25 81 91
Delémont	Matériaux Sabag SA	066/ 21 12 81	Romont	E. Glasson + Cie SA	037/ 52 15 15	Zerne	Baubedarf Zerne	082/ 8 12 80
			Roveredo (Mesolcina)	Edilcentro SA	092/ 82 12 66	Zürich	Baubedarf Zürich AG	01/ 44 03 11

Wirtschaftliche Anwendungsgerechte Warmwasser- aufbereitung

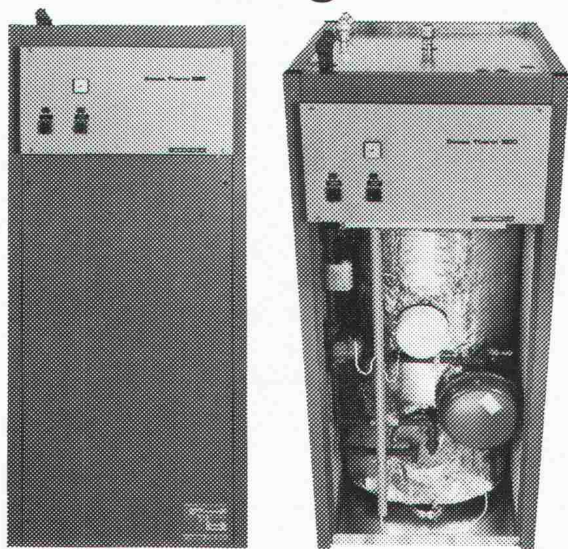

Für die wirtschaftliche Realisierung Ihrer Warmwasserprojekte haben wir die richtigen Boiler. Einheiten von 160l für Einfamilienhäuser bis zu solchen von 5000l für jede Grösse von Wohn-, Industrie- und Verwaltungsbauten decken jeden Bedarf. Korrosionsbeständige Chrom-

stahlkessel (CrNiMo) garantieren eine lange, unterhaltsarme Lebensdauer. Nachträglicher Einbau von Wärmetauschern, Armaturen und Steuerung für die Nutzung von Alternativenergien ist bei allen Typen vorbereitet. Fragen Sie uns unverbindlich; wir beraten Sie gerne.

z.B. Kompakt-Warmwasseranlage

Der Sonnenboiler Sessa-Therm ergibt zusammen mit unserem Sonnenkollektor Sessa-Norm ein Kompaktsystem mit hohem Anlagewirkungsgrad.

- Solarkreislauf vollständig eingebaut.

- Elektronische Steuerung eingebaut.

Der Steuerkasten ist genügend gross dimensioniert auch für komplizierte Steuerungen.



sonnenenergie

- alle Anschlüsse oben, keine links/rechts-Ausführungen.
- Durchführungen für Speicherverbindungen vorhanden.
- Einbaumöglichkeit für zweiten Wärmetauscher.

**Ernst Schweizer AG
Metallbau**

Zürich

Sessa-Norm

8047 Zürich, Tel.: 01 52 69 10 Werk: 8908 Hedingen, Tel.: 01 761 60 22

Coupon

Wir wünschen Unterlagen über Ihre
Wirtschaftliche und Anwendungsgerechte
Warmwasseraufbereitung.

Name/Vorname: _____
Beruf: _____
Str.: _____
PLZ/Ort: _____
Tel.: _____

SIA 2



CONTROL DATA IHR RECHENZENTRUM

CONTROL DATA IST FÜHREND IN TECHNISCH-WISSENSCHAFTLICHEN UND MANAGEMENT TIME-SHARING ANWENDUNGEN

CONTROL DATA ERLAUBT DEM INGENIEUR KOMPLEXE UNTERSUCHUNGEN IN DYNAMIK UND FESTIGKEITSLHRE

CONTROL DATA VERFÜGT ÜBER EIN WELTWEITES NETZWERK UND RECHENZENTREN AUF ALLEN KONTINENTEN

CONTROL DATA ERLEICHTERT DEM PROJEKTLLEITER DIE ZEITGERECHTE UND KOSTENORIENTIERTE PLANUNG UND KONTROLLE

CONTROL DATA ERWEITERT IHRE KAPAZITÄT DURCH AUSGEWIESENE FACHKRÄFTE

CONTROL DATA ERMÖGLICHT MIT FINANZPLANUNGSMODELLEN, DASS IHR GELD MEHR GELD WERT IST

CONTROL DATA IHR PARTNER

MIT UNS KÖNNEN SIE RECHNEN, WENN ES UMS RECHNEN GEHT.

DAS INTERESSIERT UNS. WIR MÖCHTEN SIE NÄHER KENNENLERNEN. DS

Name: _____

Firma: _____

Strasse: _____

PLZ/Ort: _____

CONTROL DATA AG Militärstrasse 36, 8004 Zürich
Rechenzentrum Telefon 01 / 242 14 34

11

Fugenlose
**STRASSEN-
SAMMLER**

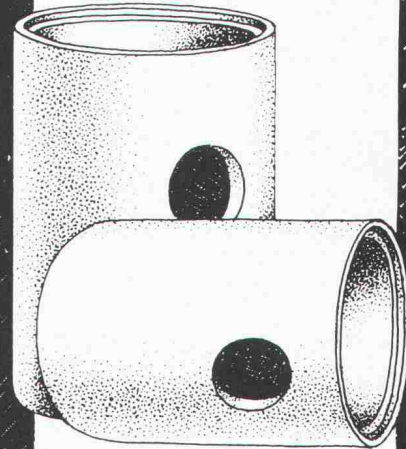

Einteilig,
vibriert, dicht.
Leicht zu
versetzen.
Gut zu reinigen.
Ø 50 bis 80 cm.
Bauhöhen:
ab 100 cm.

**BETON
CHRISTEN**

4020 Basel, Schänzli, Tel. 061/41 78 30



**ROBA-
Rosen-
verbund-
steine**

Verkauf von
sämtlichen
Gartenbauartikeln

**Element- und
Baustein AG**
Kindhausen
8604 Volketswil
Tel. 01 / 945 48 17

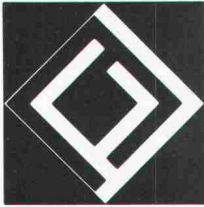

Thyssen Kunststoff-Fensterprofile »System 2000«



Unsere Fensterhersteller:

Biberbau AG Biberbrugg
Flüeler AG Arosa
Hediger AG Rapperswil
Keller+Marquart, Herisau
Kufag AG, Oftringen
Mani AG, Sissach
Schneebeli Co., Basel

Bautherm AG,
Luzerner Str. 21, 4665 Oftringen
Tel. 062/41 33 83

An alle Planer und Bauherren.

Dem Kunststoff-Fenster gehört die Zukunft, denn Kunststoff-Fenster bieten höchste Qualitätsansprüche und eine gleichzeitige Wertsteigerung des Objektes.

Die wesentlichen Produktvorteile: keine Unterhaltskosten, kein Verrotten, kein Anstreichen, bessere wärme- und schalldämmende Eigenschaften.

Thyssen besitzt ein maßgeschneidertes Profil-Programm für alle Einsatzbereiche mit normenkonformen Konstruktionen einschließlich Altbau-sanierung.

Coupon

Verlangen Sie weitere Auskünfte und Unterlagen:

Name: _____

Straße: _____

PLZ/Ort: _____

SIA



DAS ICOSIT EG-SYSTEM: DIE SYNTHESE AUS ROBUSTEM KORROSIONS- SCHUTZ UND DAUERND DEKORATIVER WIRKUNG.

Stahlbauten und Stahlkonstruktionen brauchen Schutz vor der täglich zunehmenden Korrosionsgefahr. Zudem schätzt man heutzutage den lange anhaltenden Glanz. Und Farben, die das Auge erfreuen. Da bietet sich als überzeugende Lösung das ICOSIT EG-System an. Diese neuartige Kombination aus Epoxidharz-Grund- und Zwischenanstrichen mit wetterresistenten und farbtönenbeständigen Polyurethan-Deckanstrichen erfüllt beide Forderungen: sie schützt und gefällt. Anzuwenden ist das System bei Brücken und Geländern, Rohrleitungen und Hallenkonstruktionen, kurz: praktisch überall, wo Stahl von Korrosion bedroht ist.

COUPON

Das ICOSIT EG-System interessiert uns. Senden Sie uns bitte die Unterlagen.

Firma und genaue Adresse: _____

Sachbearbeiter: _____



INERTOL AG

Bautenschutzchemie, Techn. Beratungsdienst,
Hegmattenstrasse 15, 8404 Winterthur, Tel. 052/27 77 77

PHISTER

Sicherheit für Ihre Rohre



mit den sechsfach buckelgeschweissten

**FALU Rohrschellen.
Erhältlich im Fachhandel.**

K. Fassbind-Ludwig + Co. Rickenstrasse 8646 Wagen b. Jonà SG
Telefon 055 27 50 16/27 83 93

ESCASOL®

Die umweltfreundliche Wärmeübertragungsflüssigkeit für Wärmepumpen, Sonnenkollektorsysteme, Wärmerückgewinnungs- und Klimaanlage.

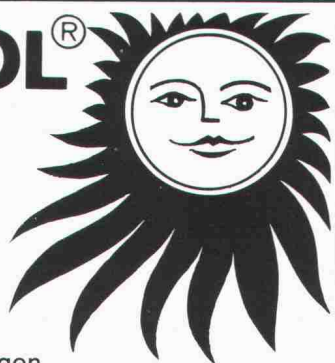

Für Niedertemperatur-Anlagen

ESCASOL RW

- wasserlöslich
- giftfrei
- biologisch abbaubar
- umweltfreundlich

Für Hochtemperatur-Anlagen

ESCASOL HTP

- für Stillstandstemperaturen bis zu 180 °C
- umweltfreundlich
- wasserlöslich

ESCASOL S

- für Stillstandstemperaturen bis zu 280 °C
- nicht wasserlöslich

scheller

Postfach, 8021 Zürich
Tel. 01-251 68 60
Lager: 8903 Birmensdorf
Tel. 01-737 31 31

Aus unserem Fabrikationsprogramm:

Aluminium-Fenster und Fassadenkonstruktionen, Eingangspartien, Türen

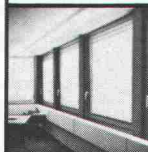

Vollisoliertes Aluminium-Schalldämmfenster

Modell ALSEC-HZ 65•SD

Brandschutz-Türabschlüsse
Modell HZ-R

Konstruktion nach feuerpolizeilichen Vorschriften

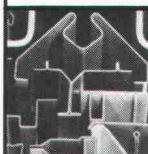

Gepresste Profile

bis 6500 mm Länge und 16 mm Dicke

Blechkonstruktionen

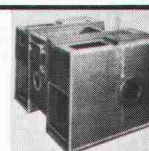

Metallbau
HZ-Konstruktionen
Profilpresswerk

hädrich ag

Gegründet 1877
8047 Zürich, Freilagerstrasse 29
Telefon 01/52 12 52

SCHICHTEX ISOLIERBAUSTOFFE

Im **Industrie-, Wohn- und Sporthallenbau**, in der **Altbausanierung** und im **Stallbau**.
Seit mehr als 15 Jahren bewährt gegen **Kälte, Wärme, Lärm.**

SCHICHTEX UNTERDACH

Dachschalung, Isolation und fertige Untersicht in einem. Ausführungen mit ein- oder beidseitiger, überlappter Hartfaserplatte oder Holzwolle-Beschichtung.
Sichtseiten: Strukturanstrich, PVC-Folie weiss und braun.

Bau + Industriebedarf AG 4104 Oberwil / BL Tel. 061 30 40 30

Weiterbauen trotz Schlechtwetter dank **HOWAG**aine Polyäthylen-Folien

den durchsichtigen,
isolierenden,
säurebeständigen

HOWAG AG, 5610 WOHLN
Tel. 057 / 6 32 42; Telex 53 792
Vertrieb durch Grosshandelsfirmen
des Baumaterial- und Eisenhandels.



Verwendung auch beim Barackenbau,
als prov. Schutzdächer und Fenster-
scheiben-Ersatz; als Material-
und Werkzeug-Abdeckung usw.
In Dicken bis zu 0,2 mm bis 10 m breit
In Dicken bis zu 0,3 mm bis 3 m breit

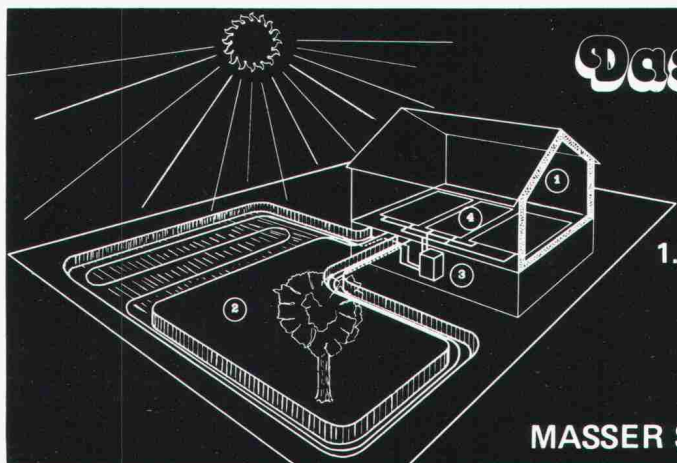

Das System "S. Masser"

Eine sichere, zuverlässige und wirtschaftliche
Solarheizung mit Waermepumpe

1. Isolation 2. Wärmeentnahme 3. Temperaturerhöhung
4. Heizung

4 Techniken aber nur eine Verantwortung

Offerten auf Verlangen unverbindlich und kostenlos

MASSER S.A., Ostring 42, 8105 Regensdorf. Tel. 01/ 840 00 11

SPARFLAMM

... ein Heiz-Cheminée
mit vielen Anwendungs-
und Gestaltungsmög-
lichkeiten.

... ein Begriff für
Hafner-Tradition und
moderne Heiztechnik.



RÜEGG

Rüegg Cheminéebau AG
Schwättenmos 4, 8126 Zumikon
Telefon 01 918 05 22

Wärmeschutz

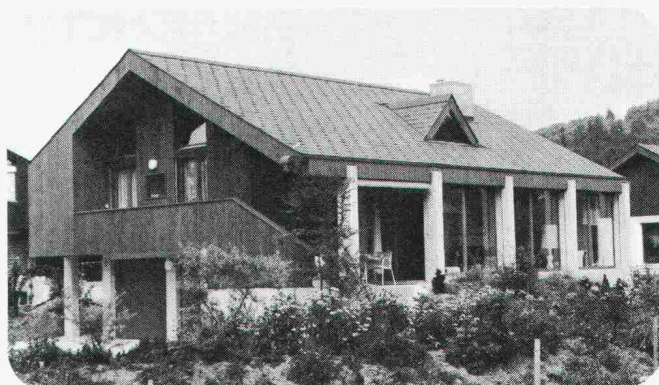

zum Beispiel: Bei diesem modernen Einfamilienhaus mit grossen Fensterflächen.

Heglas

Besser isolieren ist auch eine Frage des richtigen Glases!

HEGLAS HE-3, k-Wert 1,5 kcal (1,75 W/m²K) besteht aus 3 glasklaren Floatkristallscheiben mit hoher Lichtdurchlässigkeit, ohne störende Reflektions-schicht. Das bewährte und in

der Schweiz meistverkaufte Wärmeschutzglas HEGLAS HE-3 isoliert optimal im Berei- che der Fensterflächen, ist farb- neutral und lässt die Sonnen- strahlen ungehindert in den Wohn- und Arbeitsbereich ein- dringen.

HEGLAS HE-3, das bewährte Schweizer Isolierglas mit der positiven Energiebilanz, hilft Ihre Heizkosten senken.

BON Für eine Gratis-
Dokumentation

Absender.....

Fr. Trösch AG, 4922 Bützberg, Tel. 063/42 1155



glaströsch
glaströsch
glaströsch

**Zuverlässig
isolieren
mit
Isolier-
Spritz-
schaum**

AMINOTHERM Isolierungen

Energiesparen beginnt mit der Beratung durch die Aminotherm-Fachfirmen mit ihrer langjährigen Erfahrung in allen Sparten der Wärmedämmung

Graenicher AG
3604 Thun ☎ 033 36 06 06
Graenicher AG
4057 Basel ☎ 061 26 46 43

Polisol AG
8005 Zürich ☎ 01 44 66 88
Polisol AG
7000 Chur ☎ 081 27 49 29

Büchler AG
9034 Eggersriet ☎ 071 95 25 62
Gassmann Baupartner AG
6044 Udligenswil ☎ 041 81 38 59

Kosag AG
5620 Bremgarten ☎ 057 5 23 63
R. Willisch
3983 Mörel ☎ 028 27 13 67

Kinder-Plausch!

Der Spielplatz mit Holzspielgeräten.
Sinnvoll und langlebig.



ERWIN RÜEGG
Spielgeräte
8165 Oberweningen
Tel. 01 85 6 06 04

Bitte senden Sie den Katalog

COUPON

Name: _____

Strasse: _____

PLZ/Ort: _____

**Die nicht gebrauchte Energie
ist die billigste Energie**

CALOFLEX
Fussbodenheizung

Quellennachweis und Prospektmaterial:
Thermowag AG Zürich, Sonnenthalstr. 5, 8600 Dübendorf,
Tel. 01-821 09 21

Neuerscheinung!

SPAROBJEKT EINFAMILIENHAUS

von Bruno Wick, Widen, dipl. Bauing. ETH/SIA

Die Schweizerische Aktion Gemeinsinn für Energiesparen (SAGES) führte erfolgreich die Aktion «Energieverbrauch Einfamilienhäuser, Energiekennzahl» durch. Aus der Auswertung von über 2000 Fragebogen lassen sich neue Erkenntnisse über den Energieverbrauch und die Grenzen des Sparens ableiten.

Das Buch will nicht der Vielfalt von Sparvorschlägen neue anfügen, sondern Ordnung und System in die Sanierungstätigkeit bringen.

Der Hauseigentümer kann seine künftigen Investitionen bei der energetischen Verbesserung seines Hauses auf breite betriebs- und volkswirtschaftliche Erkenntnisse abstützen; der Heizungsinstallateur wird die gleiche Sprache wie der Bauherr und der Architekt sprechen.

Die Verantwortlichen für unsere Energiepolitik finden manche feststehende Tatsache kritisch beleuchtet, und auch die Politiker sollten dieses für interessierte Laien geschriebene Fachbuch zu Rate ziehen.

Das Buch eignet sich auch vorzüglich als Geschenk an Hausbesitzer, an künftige Bauherren und an Kollegen, die in der Energie-Szene Entscheidungen zu treffen haben.

Das Buch umfasst 180 Seiten, 40 Abbildungen und 20 Tabellen, Preis: Fr. 24.- zuzüglich Porto

Schriftlich oder telefonisch zu bestellen bei Verlags-AG Zürich, Postfach 630, 8021 Zürich, Telefon 01/201 55 36

BAUHANDBUCH '81

An der diesjährigen SWISSBAU '81 ist das neue BAUHANDBUCH '81 vorgestellt worden und hatte sofort einen durchschlagenden Erfolg: die erste Auflage ist bereits zwei Wochen danach vergriffen!

Eine zweite, unveränderte Auflage ist in Vorbereitung und erscheint Ende April.

Bestellungen erledigen wir in der Reihenfolge ihres Eingangs.

Wir bestellen zur sofortigen Lieferung nach Erscheinen

... Ex. BAUHANDBUCH '81, Bd. 1 und 2 zusammen Fr. 128.-

Bitte senden Sie uns Unterlagen über Abonnement auf das BAUHANDBUCH.

CRB
Schweizerische Zentralstelle
für Baurationalisierung
Seefeldstrasse 214, 8008 Zürich
Tel. 01/55 11 77

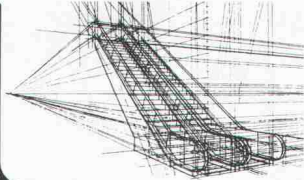

atelier ks
PERSPEKTIVEN UND MODELLBAU

8604 VOLKETSCHWIL WEIHERWEG 19
01 / 945 66 58

3646 EINIGEN DORFSTRASSE 72
033 / 54 69 85



aluba[®] Fertigfenster

für die Altbau-Renovation

- Jedes Mass kurzfristig
- Schnelle, saubere Montage
- Kein Maler und Gipser nötig
- Hohe Fugendichtigkeit
- Hervorragender Wärme- und Schallschutz
- Wartungsfreier Aluminiumrahmen

Bachmann Hochdorf
Bachmann AG, Fensterfabrik
6280 Hochdorf, Tel. 041 88 29 44
Vertretungen in: Zürich, Basel, Locarno

Ich wünsche nähere Angaben **Coupon**

Name: _____
Adresse: _____
PLZ/Ort: _____



KLÖBER Produkte *neu*

hochwertig fürs Dach
zeitsparend
kostensparend

Komplettes Programm für Steil- und Flachdächer:

- Entlüfter/Dunstrohre
- Ortganglüfter/Gauben
- Antennendurchgänge/Gullys
- Dachfenster/Acrylglas-Ziegel



«Klöber-Problemlöser» gibt es für jede Bedachungsart in verschiedenen Farben
Schwer entflammbar - EMPA-geprüft
Dokumentation anfordern!

tegum Tegum AG
Fabrikation und Vertrieb von techn. Artikeln
8570 Weinfelden Tannenwiesenstr. 11 072/211 777
Weitere Bezugsquellen auf Anfrage

FAHRNI thermassiv[®]



Das vollmassive Kunststoff-Fenstersystem für heute mit der Profilttechnik von morgen! Wer heute baut oder saniert, sollte unbedingt dieses neue Kunststoff-Fenstersystem prüfen, bevor er seine Fenster plant und einkauft!

COUPON: Ich interessiere mich für FAHRNI thermassiv:

Senden an: Name: _____
Fahrni + Co AG Strasse: _____
Bernstrasse 84 Ort: _____
3250 Lyss Tel.: _____
Tel. 032 84 25 25

Stellenangebote

Gesucht in Ingenieurbüro für Hoch- und Tiefbau sowie Industrieanlagen

dipl. Ingenieur ETH

als Stütze des Chefs.

Offerten unter Chiffre SIA 716 an IVA AG, Postfach, 8032 Zürich.

13/13-c

Gesucht in kleineres Architekturbüro

Hochbauzeichner

zur selbständigen Bearbeitung von Detail- und Ausführungsplänen.

Jos. Blättler, Architekturbüro, Hinterbergstrasse 56, 8044 Zürich, Telefon 01 / 69 24 40

13/19-c



Das Institut für Strassen-, Eisenbahn- und Felsbau auf dem Hönggerberg sucht zu baldigem Eintritt einen

dipl. Bauingenieur ETHZ oder EPFL

als wissenschaftlichen Mitarbeiter für Forschungsarbeiten im bituminösen Strassenbau.

Erfahrungen auf dem Gebiet der bituminösen Baustoffe sind erwünscht. Die Stelle bietet einem für wissenschaftliches Arbeiten geeigneten Ingenieur alle Möglichkeiten zur persönlichen Entfaltung.

Weitere Auskunft erteilt Tel. 01/377 31 92 (Herr S. Huschek). Ihre schriftliche Bewerbung erwartet gerne das Institut für Strassen-, Eisenbahn- und Felsbau, ETH-Hönggerberg, 8093 Zürich.

13/01-c

Bauamt II der Stadt Zürich

Wir suchen zur Ergänzung unseres Architektenteams initiativen und kontaktfreudigen

Architekten HTL

Aufgaben: Unterhalt, Sanierung, Umbau und Erweiterung von städtischen Liegenschaften

Anforderungen: Diplom einer höheren technischen Lehranstalt (HTL), mehrjährige Büro- und Baustellenpraxis

Wir bieten: zeitgemässes Gehalt, vorbildliche Sozialleistungen

Eintritt: nach Vereinbarung

Bewerbungen an: **Hochbauinspektorat der Stadt Zürich**
Lindenhofstr. 21, Postfach, 8021 Zürich

52/06-g



Wir sind ein führendes Spezialunternehmen für Spannbeton, Vorfabrikation und Kunststofftechnik, verfügen über eigene Produktionsbetriebe in der Schweiz und beraten Lizenznehmer in der ganzen Welt.

Wir suchen für die vielseitigen und anspruchsvollen Aufgaben unserer technischen Abteilungen (Studien, Entwicklung, Vorprojekte, Beratung, Versuche) einen jungen

dipl. Bauingenieur ETH

mit guten theoretischen Kenntnissen und Sinn für die Belange der Praxis.

Wir bieten eine gründliche Einführung sowie vorzügliche Weiterbildungsmöglichkeiten, dazu ein angenehmes Arbeitsklima in einem kleinen Team von Fachleuten, fortschrittliche Anstellungsbedingungen und ein der Leistung entsprechendes Salär.

Wir erwarten gerne Ihre schriftliche Offerte oder Ihren Anruf

STAHLTON AG, Personaldienst
Riesbachstrasse 57, Postfach, 8034 Zürich, Tel. 01 / 47 64 00

13/04-c

Im Auftrag der Geschäftsleitung eines bedeutenden schweizerischen Einzelhandelsunternehmens mit Niederlassungen in mehreren Städten suche ich einen erfahrenen und bewährten

Architekten

mit HTL- oder ETH-Ausbildung

für die Leitung der Bauabteilung

Da mehrere Projekte in Angriff genommen werden sollen, wird sich die Aufgabe anregend und vielseitig gestalten. Sie umfasst:

- Bearbeitung von Neu- und Umbaukonzepten
- Überwachung der Bauausführungen
- Überarbeitung der optimalen innenarchitektonischen Ladengestaltung
- Führen von Miet- und Kaufverhandlungen sowie bautechnischer Liegenschaften-Unterhalt

Folgende **Anforderungen** werden gestellt:

- wenn möglich mehrjährige erfolgreiche Praxis in ähnlichem Tätigkeitsbereich
- Flair für innenarchitektonische Belange
- Fähigkeit zur selbständigen Organisation des Bereiches
- Kenntnis der französischen Sprache in Wort und Schrift

Geboten werden:

- verantwortungsvolle Vertrauensaufgabe
- Gelegenheit zur Entfaltung eigener Initiative in den verschiedenen genannten Bereichen
- angenehme Zusammenarbeit mit der Geschäftsleitung und den diversen internen und externen Stellen
- gut dotierte, mit ausgebauten Sozialleistungen versehene Position

Qualifizierte Bewerber, die gerne selbständig arbeiten und disponieren werden um Zustellung ihrer Offerte mit Lebenslauf, handschriftlichem Begleitschreiben und Zeugniskopien gebeten. Ich gebe auch gerne nähere Auskunft auf telefonische Anfragen und sichere die nötige Diskretion in der Behandlung der Kontakte zu.

Frau E. Guggenheimer

Personalberaterin
Aegeristrasse 11, Postfach, 6301 Zug

Telefon 042 / 21 56 74

von 8.00 bis 11.00, evtl. auch nach 19.30 Uhr
Montag bis Freitag

12/33-b

Ingenieurbüro Aegerter & Bosshardt AG

Für unser Ingenieurbüro in Basel mit etwa 80 Mitarbeitern suchen wir

dipl. Bauingenieur

der in der Lage ist, Projekte im Sektor Industriebau und im allgemeinen Tiefbau selbständig zu bearbeiten.

Einem einsatzfreudigen, kompetenten neuen Mitarbeiter mit guten Statikkenntnissen bieten wir ein breites Tätigkeitsfeld und eine entwicklungsfähige Dauerstelle.

Gute Anstellungsbedingungen, individuelle Arbeitszeit, Pensionskasse.

Wir erwarten etwa 10jährige Erfahrung, Flexibilität, Bereitschaft, auch für ungewöhnliche Aufgaben gute Lösungen zu suchen, Sprachkenntnisse, Verhandlungsgeschick.

Es würde uns freuen, wenn Sie mit unserem Herrn G. Schillinger, dipl. Ingenieur, Kontakt aufnehmen würden.

Ingenieurbüro Aegerter & Bosshardt AG

Malzgasse 32, 4010 Basel
Telefon 061/23 38 80

12/01-b

Ernst Winkler



Zur Ergänzung unseres Mitarbeiterteams suchen wir für selbständige Projektierungsaufgaben im allgemeinen Tiefbau einen einsatzfreudigen

Bauingenieur HTL

wenn möglich mit einigen Jahren Praxis.

Schätzen Sie eine selbständige, anspruchsvolle und verantwortungsvolle Tätigkeit? Wir bieten Ihnen individuelle Arbeitszeit, ein gutes, den Leistungen entsprechendes Salär, fortschrittliche Sozialleistungen sowie Gelegenheit zur Weiterbildung. Evtl. besteht auch die Möglichkeit für den Einsatz in unserem Hauptbüro in Effretikon.

Wir freuen uns auf Ihre Bewerbung mit den üblichen Unterlagen.

Ernst Winkler, dipl. Bauingenieur ETH/SIA/ASIC
Bahnhofplatz 14, 8400 Winterthur, Telefon 052 / 23 13 30

11/85 a

Zur Ergänzung unseres Teams suchen wir auf Frühjahr 1981 oder nach Vereinbarung

dipl. Bauingenieur ETH/HTL

für die selbständige Projektbearbeitung im allgemeinen Tiefbau (Strassenbau, Siedlungswasserwirtschaft usw.)

Wir bieten Ihnen einen interessanten, vielseitigen Aufgabenbereich in angenehmem Arbeitsklima.

Anfragen mit den üblichen Unterlagen senden Sie bitte unter Chiffre 13-22638 an Publicitas, 7001 Chur.

13/06-c

Für interessante Bauvorhaben suchen wir qualifizierte Mitarbeiter

Bauzeichner Architekten HTL Bauleiter

Ihre Bewerbung erwartet

Werkgruppe für Architektur + Planung
Hohlstrasse 602, 8048 Zürich, Telefon 01 / 62 53 62

13/09-c

Wir sind
Generalplaner und
Generalunternehmer

Wir planen und bauen
Gewerbebauten, Wohn-
bauten und Tennis-
anlagen

Sie sind ein erfahrener

Bauzeichner Techniker HTL

Sie sind interessiert an
Planbearbeitung, Aus-
führungsplanung und
Bauleitung

Dann sprechen Sie mit un-
serem Herrn Beyeler

sparta  St. Jakobstr. 2
061/61 71 71, Muttenz

Mittleres Ingenieurbüro im Kanton Zürich, erfolgreich tätig im Hoch- und Tiefbau, sucht

Bauphysiker (Architekt/Ingenieur ETH oder HTL)

zum Aufbau einer Abteilung

Energieberatung und allgemeine Bauphysik

Wir erwarten einige Jahre praktische Erfahrung in mindestens einem dieser Gebiete und viel Selbständigkeit.

Wir bieten eine abwechslungsreiche Tätigkeit und eine ausbaufähige Position mit entsprechendem Gehalt.

Offerten mit den üblichen Unterlagen unter Chiffre SIA 719 an IVA AG, Postfach, 8032 Zürich.

13/22-c

Mittelgrosses Architekturbüro im Raum Zürich bietet einem erfahrenen

Architekten/Bautechniker

interessante Kaderstelle.

Der Aufgabenbereich umfasst die Leitung der technisch-konstruktiven Bearbeitung eines bedeutenden öffentlichen Bauvorhabens sowie Ausarbeitung von Submission und KV.

Qualifizierte Interessenten laden wir höflich zur Einreichung ihrer Bewerbung ein unter Chiffre SIA 724 an IVA AG, Postfach, 8032 Zürich.

13/08-c

Unkonventionelles Planerteam sucht

Architekten ETH/HTL

mit Erfahrung in Konstruktion und Bauleitung. Der Aufgabenbereich umfasst die Projektierung und Bauleitung von öffentlichen Bauvorhaben sowie von energiegerechten Renovationen ländlicher und städtischer Altbauten.

Für einen ersten Kontakt wenden Sie sich bitte an Herrn Bürkel, Tel. 052 / 23 25 51, oder schreiben Sie an:

bürkel+baumann

dipl. Ingenieur ETH/SIA, Neuwiesenstr. 2, 8400 Winterthur

13/08-c

Unser Architekturbüro bearbeitet interessante Bauvorhaben. Wir möchten unser Team durch einen

Bauzeichner

vervollständigen, der als Sachbearbeiter Projekt- und Werkpläne selbständig ausführt.

Wir bieten ein gutes Salär und Sozialleistungen, angenehmes Arbeiten in unserem kleinen, kollegialen Team und einen sicheren Arbeitsplatz.

Rufen Sie uns doch an, Herr Hubel gibt Ihnen gerne weitere Auskünfte.

GENERALBAU MATHIS AG
Dienerstrasse 15, 8004 Zürich
Telefon 01 / 242 10 20

13/02-c



Gemeinde Herisau

Für die Hochbauabteilung suchen wir einen jungen

Architekten HTL

zur Bearbeitung ortsplanerischer Aufgaben inklusive Erarbeitung eines Gebäudekatasters schützenswerter Bauten im ganzen Gemeindegebiet. Sein Arbeitsgebiet umfasst weiter auch eine Mitarbeit beim Gebäudeunterhalt der gemeindeeigenen Liegenschaften sowie die Bearbeitung von anspruchsvollen Baugesuchen.

Vom Bewerber erwarten wir, dass er mit planerischen und architektonischen Problemen vertraut ist sowie persönliches Engagement und Bereitschaft zur Mitarbeit in allen Aufgabenbereichen der Abteilung.

Wir bieten eine zeitgemässe Entlohnung nach Besoldungsverordnung, 13. Monatslohn, 4 Wochen Ferien und Pensionskasse.

Eintritt: Sommer/Herbst 1981

Handschriftliche Bewerbungen mit Angaben des Gehaltsanspruchs und den üblichen Unterlagen sind erbeten an:

Hochbaukommission Herisau, zu Händen Herrn Gemeinbeschreiber E. Schiess, Gemeindeganzlei, Poststrasse 6, 9100 Herisau.

Auskunft erteilt: K. Utz, Gemeindebauamt Herisau, Telefon 071 / 51 22 22

13/05-c

Unsere Firma ist einer der bedeutendsten Backstein- und Dachziegelproduzenten in der Schweiz, mit mehreren angeschlossenen Zweigbetrieben. Wir können einem qualifizierten

Bauingenieur HTL oder Architekten HTL

eine interessante und vielseitige Aufgabe anbieten.

Im Direktionsbereich Bauwesen und Planung ist die Stelle eines

technischen Assistenten

zu besetzen. Diese Tätigkeit umfasst im wesentlichen:

- Anwendungstechnik
- preTon-Backsteinelementbau
- Marketing und Produkteplanung
- technische Verkaufunterstützung

Für die Ausübung dieser Position erachten wir folgende Voraussetzungen als notwendig:

- einige Jahre Erfahrung als Ingenieur HTL
- Sinn für Zusammenarbeit
- Kontaktfreudigkeit und Initiative

Einem geeigneten Kandidaten steht eine abwechslungsreiche und ausbaufähige Position mit Aufstiegsmöglichkeiten offen.

Richten Sie bitte Ihre handschriftliche Bewerbung, mit allen Unterlagen, an die



Keller AG Ziegeleien
Personaldirektion
8422 Pfungen

12/34-b

Für den Produktbereich «Hydraulik, Pneumatik, Schlauchleitungen, Verschraubungen sowie weitere Komponenten» suchen wir einen jüngeren, initiativen

Ingenieur HTL

Sie sind zuständig für:

- technische Kundenberatung im Innen- und teilweise Aussendienst
- Erarbeitung von Produktionsunterlagen
- Weiterentwicklung von bestehenden Produkten
- Verfassung der technischen Verkaufsunterlagen
- Mitarbeiterschulung

Wir bieten Ihnen:

- sehr abwechslungsreiche, selbständige Tätigkeit
- sorgfältige Einführung
- fortschrittliche Anstellungsbedingungen

Auch **Bewerber mit gleichwertiger Ausbildung** kommen für diese Position in Frage. Rufen Sie doch einfach unseren Personalleiter, Herrn H. Annen, an oder lassen Sie uns eine Kurzzofferte zukommen.

13/03-c



Angst + Pfister
Personalabteilung

8052 Zürich · Thurgauerstrasse 66 · Telefon 01 301 20 20



Personal Sigma

Unser Auftraggeber ist ein gut fundiertes Ingenieurbüro in **Chur**, und wir suchen zur verantwortlichen Führung der **Abteilung Tiefbau** einen ausgewiesenen, idealerweise etwa 35- bis 40jährigen

dipl. Bauingenieur ETH

der durch seine Erfahrung und Persönlichkeit in der Lage ist, einen Mitarbeiterstab zielorientiert zu führen und mit einer anspruchsvollen Kundschaft zu verkehren. Es geht hier um Projektbearbeitung und -realisierung im allg. Tiefbau, wie Strassenbau, Wasserversorgung usw. Als verantwortlicher Mitarbeiter sollen Sie interessiert sein, sich bezüglich der neuesten Erkenntnisse und Techniken auf den Fachgebieten weiterzubilden. Wenn Sie auf ein langfristiges Engagement reflektieren, dann erwarten Sie nebst einer fordernden Aufgabe erstklassige Anstellungsbedingungen und Sozialleistungen in einem zukunftsorientierten Unternehmen. Senden Sie bitte Ihre Bewerbung dem beauftragten Berater, **Herrn H.-J. Müntener**. Falls Sie vorgängig noch Fragen klären möchten, steht er Ihnen selbstverständlich gerne am Telefon zur Verfügung. Ihre Anfrage oder Unterlagen werden durch uns absolut vertraulich behandelt.

13/21-c



Personal Sigma Poststrasse/Rathausgasse 4
Postfach 92, 7002 Chur Tel. 081 22 65 92/93
Zug - Luzern - Chur - St. Gallen - Basel - Zürich - Lugano

Für die Bearbeitung und Abwicklung von Aufträgen im In- und Ausland suchen wir je einen

Architekten HTL Hochbauzeichner(in)

mit Erfahrung in der Durchführung von mittleren und grösseren Bauvorhaben.

Qualifizierte und einsatzbereite Bewerber sind gebeten, sich mit kurzem Lebenslauf zu melden bei

Zweifel + Strickler + Partner Architekten
Seefeldstrasse 152, Postfach 466, 8034 Zürich

13/10-c

Gesucht per sofort oder nach Übereinkunft für Baustellen im Raume Zürich erfahrener

Bauzeichner/Bauführer

Verlangt wird Erfahrung in Devisierung und Detailplanung.

Gerne erwarten wir Ihre schriftliche Bewerbung oder Ihren Anruf.

Bautreuhand AG, Tödistr. 44, 8027 Zürich, Tel. 01 / 202 79 38

13/27-c

Gesucht von Ingenieurbüro in Winterthur gut qualifizierter

Bauingenieur mit mehrjähriger Erfahrung

als Statiker für Tragkonstruktionen im Hoch- und Tiefbau. Mit fundierten Kenntnissen im allgemeinen Tiefbau. Geschickter Verhandlungspartner, initiativ und an selbständiges Arbeiten gewöhnt.

Wir bieten interessante und anspruchsvolle Tätigkeit, fortschrittliche Anstellungsbedingungen und eine angemessene Besoldung. Eintritt ab 1. Juni 1981 jederzeit möglich.

Bitte richten Sie Ihre Offerte an Chiffre SIA 723 an IVA AG, Postfach, 8032 Zürich.

13/23-c

Zur Ergänzung unseres Teams suchen wir per sofort oder nach Vereinbarung eine(n)

Hochbauzeichner(in) oder Hochbautechniker(in) HTL

wenn möglich mit Erfahrung in Devisierung und Bauleitung, zur Mitarbeit an verschiedenen Grossprojekten.

Wir bieten: zeitgemässe Entlohnung sowie gute Arbeits- und Anstellungsbedingungen.

Arbeitsgemeinschaft **Boss + Ospelt**, Architekten
9490 Vaduz, Zollstrasse 17, Tel. 075 / 2 13 33 oder 2 79 66

13/07-c

Wir suchen

Hochbauzeichner Architekten HTL Architekten ETH

für die Mitarbeit an vielseitigen öffentlichen und privaten Bauvorhaben.

Kurze schriftliche Bewerbung an:

Urs Burkard + Adrian Meyer + Max Steiger
Architekten BSA/SIA, Dammstr. 7, 5400 Baden

13/24-c

Gesucht

Bauingenieur ETH

mit Praxis im Tiefbau oder Grundbau als Sachbearbeiter und Projektleiter für Untersuchungen und Planungen von Fundationen, Baugruben, Stützmauern, Grundwasserabsenkungen und Entwicklung von neuen Systemen.

Anforderung: Einige Jahre Praxis, Freude an der fachlichen Vertiefung im Grundbau.

Wir bieten: angenehme Atmosphäre eines kleinen, aber kräftigen Teams mit faszinierenden Projekten auch im europäischen Ausland.

Dr. Felix P. Jaecklin, Geotechnik + Grundbau
Geissbergstrasse 59, 5400 Ennetbaden, Telefon 056/22 50 29

11/19-a

Architekt HTL

38, mit Erfahrung in allen Sparten des Schul- und Wohnbau-sektors sowie 10jähriger, oberster Führungsposition in Generalunternehmung sucht neue, herausfordernde Führungsaufgabe in Generalunternehmung, Grossbank, Verwaltung oder als Teilhaber in Architekturbüro. Raum Zürich, Winterthur, Schaffhausen bevorzugt.

Offerten unter Chiffre SIA 713 an IVA AG, Postf., 8032 Zürich.

13/15-c

Eisenbetonzeichner(in)

Interessante und vielseitige Tätigkeit in angenehmen Arbeitsklima.

C. Künzli, dipl. Ing. ETH/SIA, Ingenieurbüro
7260 Davos Dorf, Telefon 083 / 5 39 66

11/26-a

Wir suchen für unser Büro St. Moritz und Bad Ragaz

Architekten

für Projektierungsarbeiten

Hochbauzeichner

für die Bearbeitung öffentlicher und privater Bauten.

Obrist und Partner, Architekten Planer, Telefon 082 / 3 35 21

13/18-c

Architekturbüro in Kloten sucht

Architekten HTL/Hochbauzeichner

für die Bearbeitung von interessanten Bauaufgaben.

Wir bieten fortschrittliche Arbeits- und Anstellungsbedingungen. Eintritt nach Vereinbarung.

Architekten **P. Lüthi + S. Mengolli**
Kalchengasse 9, 8302 Kloten, Telefon 01 / 813 28 11

13/11-c

TESSIN. Wir suchen

dipl. Bauingenieur

Diplom bzw. Vertiefungsrichtung in Konstruktion oder Praxis in Hoch- und Brückenbau.

Kurze schriftliche Bewerbung erbeten an

G. Balmelli + A. Filippini, ingg. dipl. ETH
6900 Lugano - 6710 Biasca

13/17-c

Für die Bearbeitung von Projekten im Strassen-, Tief- und Industriebau suchen wir

Tiefbauzeichner und Eisenbetonzeichner

Interessenten melden sich bitte bei

Gianesi + Briner, Ingenieurbüro
Seestrasse 17, 8703 Erlenbach, Telefon 01 / 910 63 40 oder
Schulstrasse 13, 8952 Schlieren, Telefon 01 / 730 63 71

12/28-b

Gesucht in Ingenieurbüro (Ostschweiz) vielseitiger, qualifizierter

Bauingenieur HTL

für selbständige, interessante Tätigkeit im Hoch- und Tiefbau und für Industrieanlagen.

Offerten unter Chiffre SIA 717 an IVA AG, Postfach, 8032 Zürich.

13/12-c

Zur Ergänzung unseres Mitarbeiterteams suchen wir einen

Hochbauzeichner

für die selbständige Mitarbeit an interessanten Bauvorhaben.

Bitte senden Sie uns die üblichen Bewerbungsunterlagen oder rufen Sie uns an.

Prof. J. Schader, Architekt BSA/SIA
Voltastrasse 1, 8044 Zürich, Telefon 01 / 252 62 00

13/28-c

Wir suchen einen selbständigen, erfahrenen Bauführer mit guten Englischkenntnissen und Verhandlungsgeschick als

Resident Engineer in Bahrain

Eine interessante Stelle wartet auf Sie!

Bitte melden Sie sich unter Chiffre SIA 712 an IVA AG, Postfach, 8032 Zürich.

13/14-c

Ingenieurbüro im Kanton Zug sucht einen jungen

Tiefbauzeichner

für die Bearbeitung von Strassen- und Kanalisationsprojekten, Bau-linienplänen und Planungsaufgaben. Eintritt baldmöglichst.

Gerne erwarten wir Ihren Anruf oder Ihre schriftliche Bewerbung.

E. Knecht, Ingenieur- und Vermessungsbüro AG
Rigistrasse 37, 6340 Baar. Telefon 042/31 72 66.

11/33-a

Wir suchen per sofort oder nach Übereinkunft für unsere beiden Büros je einen initiativen und selbständigen

Hochbauzeichner/Bauführer

zur Bearbeitung von Hochbauprojekten. Gerne erwarten wir Ihren Anruf.

NORAG AG Büro 4552 Derendingen Telefon 065 / 42 42 55
Büro 6301 Zug Telefon 042 / 36 56 56

13/16-c

DIGICONULT AG

Ihr Partner für EDV im Bauwesen

Technikumstrasse 79 8400 Winterthur Tel. 052 23 17 17

Stellengesuche

Dipl. Bauingenieur SIA

Schweizer, verh., in ungekündigter Stellung, sucht neues, anforderungsreiches Aufgabenfeld in Kaderfunktion (im In- und/oder Ausland) auf Mitte 1981. 15jährige Erfahrung in Projekt- und Bauleitungen bei der Erstellung von Brücken, Tunnels, Wasserkraftwerken, Fabrikanlagen, im Bahnbau usw., im In- und Ausland.

Ihr Angebot bitte ich zu richten an Chiffre SIA 718 an IVA AG, Postfach, 8032 Zürich.

13/20-c

Dynamischer, unternehmerisch denkender

Bauingenieur HTL

28, mit Erfahrung in Abwassertechnik, Strassenbau (von Projektstudie bis Abrechnung) sowie in Quartierplanbearbeitung sucht neuen, anspruchsvollen Wirkungskreis in Ingenieurbüro oder Unternehmung.

Kontaktnahme unter Chiffre SIA 725 an IVA AG, Postf., 8032 Zürich.

13/29-c

Dipl. Bauingenieur ETH/SIA

in ungekündigter Stellung, mit über 20jähriger Erfahrung in Grundbau, Spezialtiefbau und Geotechnik im Ingenieurbüro, Projektierung, Beratung und auf Baustellen im In- und Ausland, sucht neue anspruchsvolle Tätigkeit.

Angebote bitte an Chiffre SIA 722 an IVA AG, Postfach, 8032 Zürich.

Suchen Sie den kontaktfreudigen, zuverlässigen

Tiefbautechniker

(32) mit kaufmännischer Führungsschulung und 8jähriger Bauleitererfahrung in Wasserversorgung?

Offerten unter Chiffre SIA 721 an IVA AG, Postfach, 8032 Zürich.

Bauingenieur HTL

26, D/E/F, ungekündigt, 3 Jahre Erfahrung im Hoch- und Tiefbau, Projektierung, Bauleitung, sucht interessante Stelle in Ingenieurbüro oder Unternehmung. Raum Bern bevorzugt. Stellenantritt vorzugsweise Sommer/Herbst 81.

Offerten unter Chiffre SIA 714 an IVA AG, Postfach, 8032 Zürich.

Mehr wissen – besser disponieren

Anzeigen mit hohem Informationswert
enthält diese Nummer des
«Schweizer Ingenieur und Architekt».

Gesucht auf Frühjahr 1981

Hochbauzeichner-Lehrstelle

für aufgeweckten 16jähr. Jüngling, von Italien (Niederlassung), z. Zt. Besuch des Werkjahres der Stadt Zürich. Gute Referenzen.

Offerten bitte unter Chiffre SIA 720 an IVA AG, Postfach, 8032 Zürich, oder Telefon 01 / 242 87 67, Frau Noto verlangen.

Sekretärin

12 Jahre Erfahrung in Bauingenieurbüro, sucht neuen Wirkungskreis. Vorwiegend Schreibarbeiten erwünscht. Raum Zürich-Enge/Wollishofen.

Zuschriften unter Chiffre SIA 715 an IVA AG, Postfach, 8032 Zürich.

Diverses

**Ihre Raumtemperatur ist unser Problem.
Vertrauen Sie auf unsere 30jährige Erfahrung.**

Constral AG

Fenster und Klimafassaden • 8570 Weinfelden • Tel. 072 22 55 55

Das ganze Dach aus einer Hand

Fachfirmen berechnen, zeichnen
und bauen Ihr ganzes Dach.

**Zimmerarbeiten
Isolationen
Steil- und Flachdach
Spenglerarbeiten
Blitzschutz**

Innovex AG, 5036 Oberentfelden, Telefon 064 / 43 19 19

12/29-b



**Institut für
Techn.
Ausbildung**

8057 Zürich
Schaffhauserstr. 228
Tel. 01/311 58 38

Angewandte Bauphysik

**Energiesparmöglichkeiten,
Wärme- und Schallschutz,
Vermeidung von Bauschäden.**

Winterlicher Wärmeschutz SIA 180/1,
Wärmeübertragung, Wärmebrücken und
Eckenprobleme,
Sommerlicher Wärmeschutz, Schallschutz,
Luft- und Trittschalldämmung SIA Norm 181,
Geräusche haustechnischer Installationen.
Raumakustik.

Kursbeginn: 4. Mai 1981

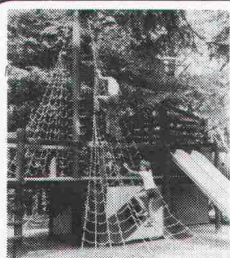

bürki



Verlangen Sie unsere Dokumentation für

Handlaufseile mit Zubehör für Treppen oder Raumabgrenzungen
Spielplatzeinrichtungen Kletternetze, Hängebrücken, Schaukeln, Strickleitern, Seilbahnen, Kletterseile,
Seile am Meter

Bürki AG, 4538 Oberbipp, Seilerwarenfabrik, Telefon 065 76 21 21

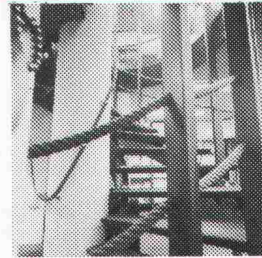

ALLES ZUM BAUEN

...oder beinahe!

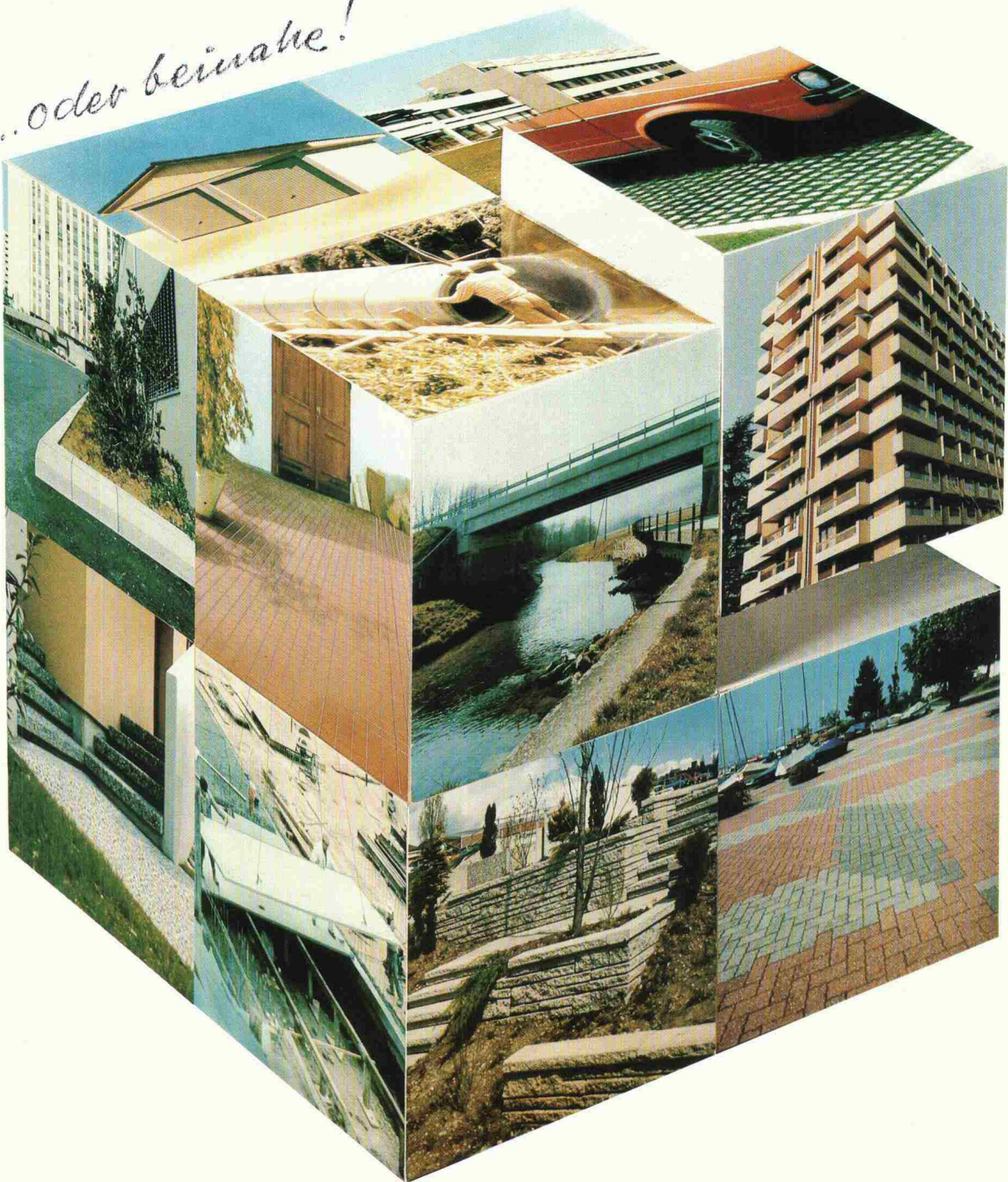

publitec

Zum Beispiel: Gartenplatten, «Prelam» Decken, Mursec, Verbundsteine, Borduren, Pflasterstein-Platten, vorgefertigte Brücken, Fassadenelemente, Garagen, Röhren, Parkplatz-Gitterroste
11 Produkte ausgewählt aus unserem umfassenden Fabrikationsprogramm.

Unser Partner: Der Baumaterialhandel.



PREBETON AG

Baumaterialien

1023 CRISSIER, TÉL. 021/34 97 21
3027 BERN, TEL. 031/56 33 01

1580 AVENCHES, TÉL. 037/75 16 91
1049 BIOLAY-ORJULAZ, TÉL. 021/81 12 71

Isolations-Experten pfeifen es von den Dächern: mit dem gonon-Isolations-Unterdach hat man das beste Dach überm Kopf!

Mit dem gonon-Isolations-Unterdach haben Sie 5 Vorteile in einem:

- ein dichtes Unterdach
- eine druckfeste, schwerbrennbare Wärmeisolation aus Polystyrolhartschaum (BKZ V.1)
- eine schöne, fertige Untersicht
- ein Preis, der seinesgleichen sucht
- die rationelle Verlegung im Handumdrehen.

Schreiben Sie uns, wenn Sie mehr über die 100%ig vollflächig verlegte Dachisolation oder Nachisolationen beim Schrägdach wissen wollen.



enderwerbung

gonon
Kunststoffwerk AG

CH-8226 Schleithelm SH
Telefon 053/6 47 21
Telex 76723 gonon-ch

gonon