

**Zeitschrift:** Schweizer Ingenieur und Architekt  
**Band:** 99 (1981)  
**Heft:** 7

## Werbung

### Nutzungsbedingungen

Die ETH-Bibliothek ist die Anbieterin der digitalisierten Zeitschriften. Sie besitzt keine Urheberrechte an den Zeitschriften und ist nicht verantwortlich für deren Inhalte. Die Rechte liegen in der Regel bei den Herausgebern beziehungsweise den externen Rechteinhabern. [Siehe Rechtliche Hinweise.](#)

### Conditions d'utilisation

L'ETH Library est le fournisseur des revues numérisées. Elle ne détient aucun droit d'auteur sur les revues et n'est pas responsable de leur contenu. En règle générale, les droits sont détenus par les éditeurs ou les détenteurs de droits externes. [Voir Informations légales.](#)

### Terms of use

The ETH Library is the provider of the digitised journals. It does not own any copyrights to the journals and is not responsible for their content. The rights usually lie with the publishers or the external rights holders. [See Legal notice.](#)

**Download PDF:** 06.10.2024

**ETH-Bibliothek Zürich, E-Periodica, <https://www.e-periodica.ch>**

# 〈ZUM ABSCHLUSS〉

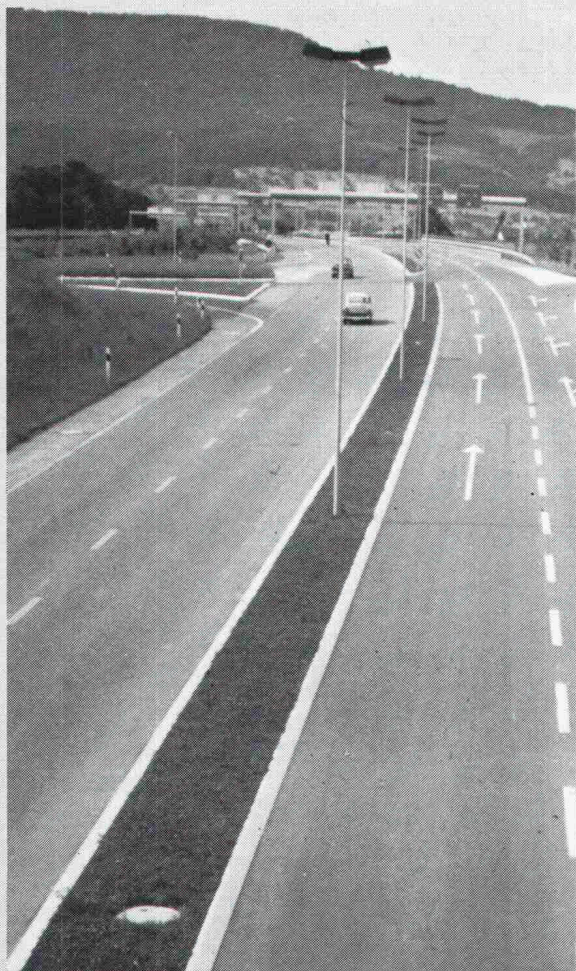

Strassen-  
Abschlüsse und  
Inselsteine  
aus  
Hartbeton



STEINER SILIDUR AG  
8450 Andelfingen, Tel. 052-41 10 21

FORMSTEIN AG  
3113 Rubigen  
Tel. (Werk) 031-92 24 32, (Büro) Neu 031-98 05 44

BRODTBECK AG  
CEMENTWARENFABRIK  
4133 Pratteln, Tel. 061-81 50 12

**Eine  
runde Sache  
für Energie-  
bewusste:**

## **Sarna an der Swissbau 81 in Basel**

**24. Februar - 1. März 1981**

**Stand 241, Halle 24**

**Wir zeigen Ihnen:**

- **Abdichten** von Flachdächern mit Sarnafil und zusätzlicher Wärmedämmung
- **Unterdach** SarnaRoof für Steildächer
- **Fassaden-Aussendämmung** Sarna-Granol
- **Tiefbau-Abdichtungen** (Umweltschutz) mit Sarnafil



# Sarna

**Sarna Kunststoff AG** 6060 Sarnen / Schweiz  
Postfach 12  
Telefon 041 66 0111



Der Besuch  
am Sarna-Stand  
241 lohnt sich!

**Rundum  
perfekte  
Abdichtung**

# ALLE SPRECHEN VON GRUNDWASSERBRUNNEN FÜR WÄRMEPUMPEN.

An welche Amtsstellen hat man sich für welche Bewilligungen zu wenden? Welche Vorabklärungen sind im Zusammenhang mit der Grundwasserentnahme nötig? Wer kann Sie in allem, was mit der Grundwasserentnahme zu tun hat, kompetent beraten? Wer

übernimmt die Beurteilung, die vielleicht nötige Sondierbohrung und die Brunnenbohrung?

Wer weiss mit Sicherheit Bescheid?

Dicht. Dicht weiss es.

Dicht kann es.

Und Dicht bohrt auch Grundwasserbrunnen in den Dimen-

sionen zwischen 20 und 30 cm. Mit Bohrgeräten, die speziell auf Grundwasserbohrungen zu Heizzwecken zugeschnitten sind. Selbstfahrende und deshalb rasch installierte Geräte. Dicht-eigene Konstruktionen.

Dicht AG St. Gallen  
Telefon 071-23 16 45

Dicht AG Luzern  
Telefon 041-23 44 18

Dicht AG Bern  
Telefon 031-45 30 34

Dicht AG Zürich  
Telefon 01-35 69 13

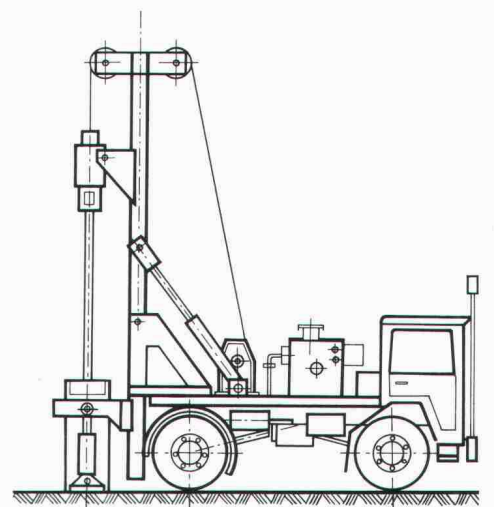

## DICHT BOHRT SIE.

Dicht AG St. Gallen, Luzern, Bern, Zürich

# Aluminium-Profile für Fenster und Türen

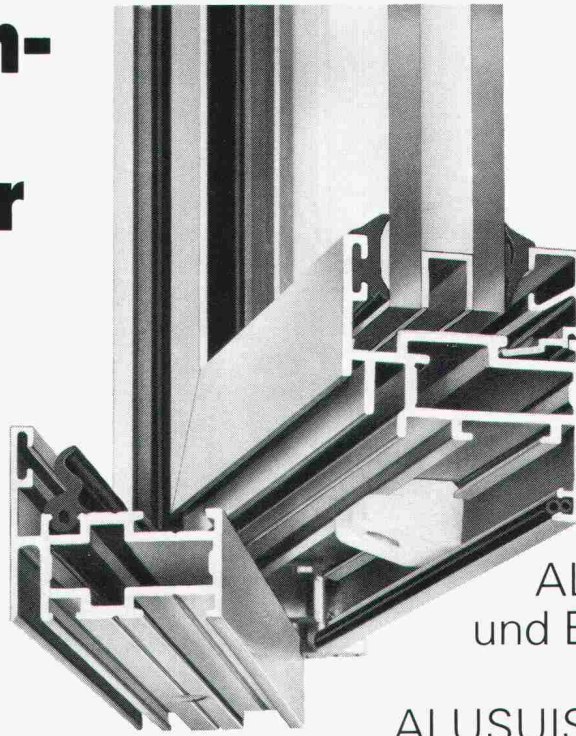
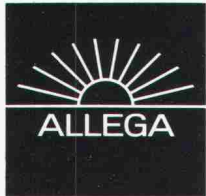

AS-46. Das universelle ALUSUISSE-Metallbau-System zur Einzel- und Serienfertigung von Fenstern und Türen (Einfach- oder Doppelverglasungen von 4 bis 36 mm).

ALLEGA liefert Profile und Beschläge ab Lager. Profitieren Sie vom ALUSUISSE-Know-how und vom ALLEGA-Service.

ALLEGA für Aluminium

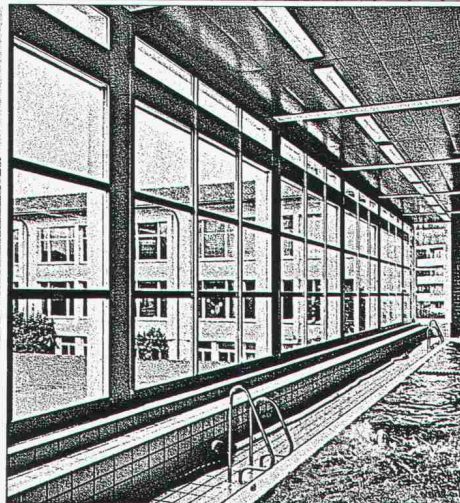
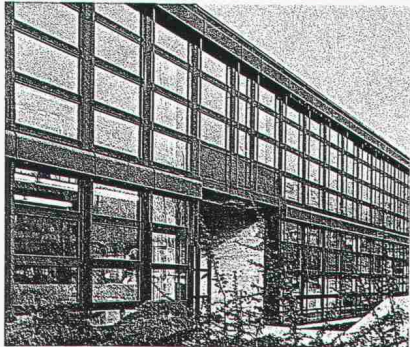
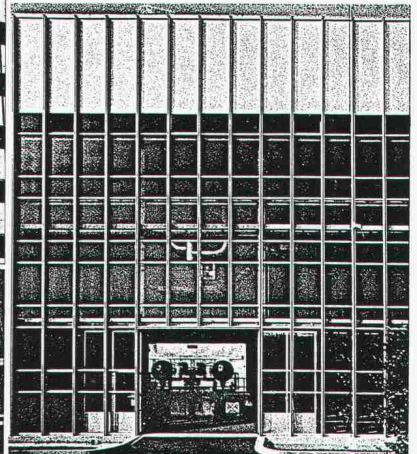
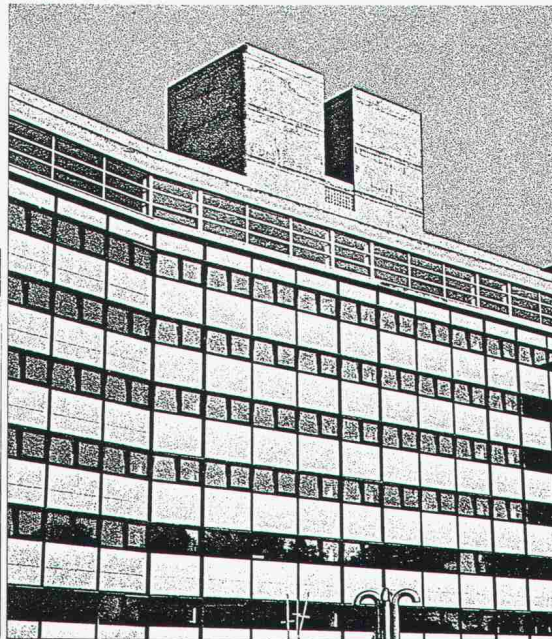

ALLEGA AG  
Buckhauserstr. 5  
8048 Zürich  
Tel. 01/54 22 51

## Einladung zur Fachtagung

Dr. Helmut Weber, dipl. Chemiker  
Bayplan, Bayerische  
Bautenschutz-Fachplanung GmbH,  
München

spricht und diskutiert zum Thema

Chemische und physikalische Betrachtungen zu Fassadenanstrichsystemen

Es freut uns, Sie zu dieser Tagung einladen zu können, um so mehr, als wir auch dieses Jahr wieder den kompetenten Gastreferenten Herrn Dr. H. Weber für Sie gewinnen konnten. Die Tagung findet an zwei Orten statt.

Wallisellen: 11. März 1981 15.00 Uhr  
Olten: 12. März 1981 14.00 Uhr

Ihre Anmeldung erwarten wir gerne bis zum 16. Feb. 1981

Schreiben oder telefonieren Sie uns. Wir senden Ihnen gerne Programm und Anmeldekarte.



Dold AG, 8304 Wallisellen, Tel. 01/830 20 22  
Lack- und Farbenfabrik

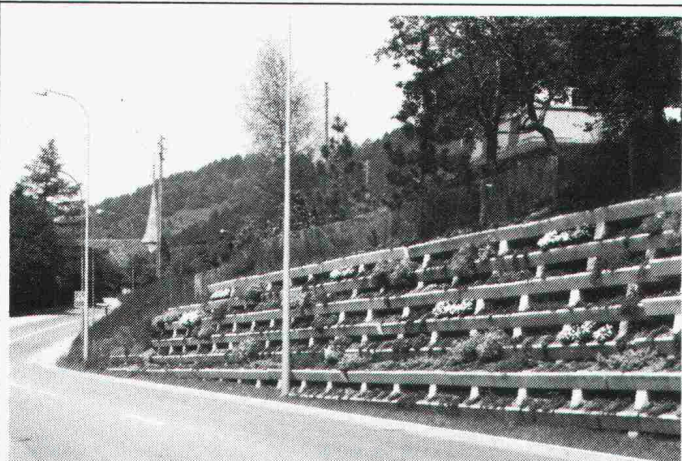

- Stützmauern
- Lärmschutzwände

**EVERGREEN®**

System Evergreen AG, CH-8955 Oetwil a.d.L. Zürich  
Rebackerstrasse 34, Telefon 01/748 15 24

Nutzen Sie unsere  
grosse Erfahrung!

Swissbau, Halle 51, Stand 425

## Einladung Fachtagung Schwingungs- und Körperschallisolierung im Bauwesen

anlässlich der Swissbau 81 in Basel,  
**Donnerstag, 26. Februar, 10-12 Uhr**, Konferenzraum Bonn, MUBA-Eingang, Riehering  
(gegenüber Hotel Alexander), 3. Stock

Besuchen Sie auch unsere  
Swissbau-Stände:

- 24.331 Dichtsysteme,  
Schwingelemente,  
Flächenheizleiter  
17.521 Kunststoff-Bodenbeläge



**HUBER+SUHR AG**

Geschäftsbereich Kautschuk  
8330 Pfäffikon  
Tel. 01 950 40 20



**Asphalt  
Emulsion AG**

Zentralstrasse 19  
8953 Dietikon  
Tel. 01/7407272

# SOPRALEN®

Dichtungsbahnen aus  
Elastomerbitumen

für **FLACHBEDACHUNGEN**

für den **BRÜCKEN- UND TUNNELBAU**

für Abdichtung von **UNTERNIVEAU-BAUTEN**

**Fabrikation Beratung Verkauf Ausführung Dokumentation**  
SWISSBAU, Halle 23, Stand 631

# Technik, die hält,

## was sie verbindet

### FABCO®

Das Befestigungs-System für Dach und Wand

Grosses Angebot an bewährten Befestigern.  
Löst auch Ihr Problem.  
Neue Systeme für Direktverschraubungen.

#### CF-150

Schnelle, sichere Montage von Dach- und Wandelementen mit Hochleistungs-Bohrschrauben. Ermüdungsfrei arbeiten dank Bohrerschraubensetzgerät CF-150.

#### IF-100

Sichere, rationelle mechanische Befestigung von Isolationen auf Tragblechen. Ermüdungsfrei arbeiten dank Halbautomat IF-100 und Direktverschraubung.



**FABCO®** Schweizer Qualität

Dr. Ing. Koenig AG, CH-8953 Dietikon  
Telefon 01/740 26 61, Telex 59059 kvf ch



# KOENIG

## Verbindungstechnik

SWISSBAU: Halle 17, Stand 363



BSR SANDMEIER

## Auf, dass die Türen sich öffnen! –

### VGB-Drücker.

VGB-Drücker – in jeder Situation – für alle Türtypen. VGB-Drücker schön und zeitlos, korrosionsbeständig, feuerfest und hygienisch. Stahlhart, stoss- und kratzfest.

VGB-Drücker, ideal für Krankenhäuser, für Schulen, Verwaltungsgebäude und Wohnhäuser jeder Grösse.

Diese Form gibt es in Chromnickelstahl matt geschliffen und pulverbeschichtet in 9 verschiedenen RAL-Farben: rot, blau, grün, gelb, orange, olive, braun, schwarz und weiss. Sonderfarben auf Wunsch.

Verlangen Sie unsere ausführliche Dokumentation! Lieferung durch den Fachhandel.

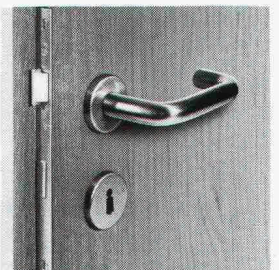

## Glutz

Glutz AG  
Segetzstrasse 13  
Tel. 065 2151 71  
4500 Solothurn



# Der Profi erkennt die Vorteile von **UNIDEK**

## DACHISOLIERUNGS-ELEMENT

### Ihr Unterdach

**rasch**

bis 7,5 m lange Elemente. Dadurch problemloses und äusserst schnelles Verlegen. In wenigen Stunden ist Ihr Dach wasserfest eingedeckt.

**einfach**

Durch die Anwendung von UNIDEK haben Sie in einem Arbeitsgang eine fixfertige, dichte und optimal isolierte Dacheindeckung. Weiteres Dachisolierungsmaterial ist somit überflüssig.

**günstig**

Durch die rasche Verlegung und den sehr günstigen Preis unserer UNIDEK-Dachisolierungselemente bedeutende Einsparung Ihrer Baukosten.

Interessiert? Dann setzen Sie sich mit uns in Verbindung

## HOLZIMPORTE BERN

Gisin & Co., Sandrainstrasse 10, 3007 Bern

**031 45 29 34**

Ihr Lieferant für Isoliermaterialien und Hobelwaren

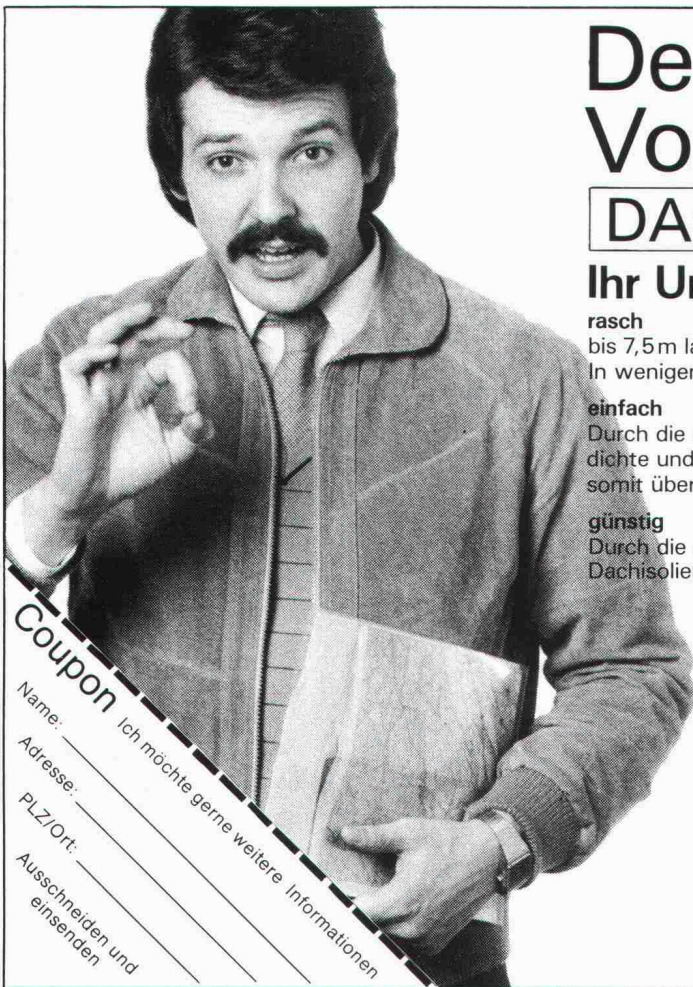

Coupon

Name: \_\_\_\_\_  
Adresse: \_\_\_\_\_  
PLZ/Ort: \_\_\_\_\_  
Ausschneiden und  
einsenden

Ich möchte gerne weitere Informationen

150 JAHRE

**LOCHER**

1830-1980

Locher & Cie AG  
Bauingenieure und Bauunternehmer  
Pelikan-Platz 5 CH-8022 Zürich

**ACO**

**freut sich, Sie  
an der SWISSBAU 81  
begrüssen zu dürfen.**

Es lohnt sich:  
aktuell das vielseitige Programm –  
besonders interessant die Lösungs-  
möglichkeiten im Standard- und  
Spezialbereich!

**Halle 23, Stand 451**

**ACO**

**ACO Bauelemente  
8756 Mitlödi/GL  
Tel. 058 81 22 45**

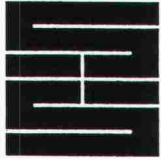

## Schaffroth & Späti AG

Asphalt- und Bodenbeläge

### 8403 Winterthur

Telefon 052 / 29 71 21

Gegründet 1872

Flachdachbeläge jeder Art

Gussasphalt für Isolationen und Strassen

Spenglerarbeiten

Nacophalt-Hartgussasphaltböden

Linolith-Industriebodenbeläge

seit 50 Jahren bewährt

Zimmerli-Hartbetonböden

für Autogaragen, Rampen usw.

REPOXIT-Kunstharzböden

in diversen Farben, 2 bis 7 mm stark

Immer mehr Spengler verwenden **Soba-Ankerschienen Typ GS**

**Soba-Produkte**

Verlangen Sie unsere ausführlichen Unterlagen.  
Tel. 056/83 23 83

**25 Jahre Schoop**

Schoop & Co. AG, 5401 Baden

## Häusermann-Normschränke

Massgeschneidert für Sie, R. Häusermann AG  
vorteilhafte Preise 5707 Seengen  
Telefon 064 54 25 25

SIA

Ich bitte um Ihre Dokumentation

**Bon** Name: \_\_\_\_\_ Strasse: \_\_\_\_\_ PLZ/Ort: \_\_\_\_\_

**Der bewährte ISORAST Energiedämmstein ist für unsere energiebewusste Zeit konstruiert**

Das ISORAST-Bausystem stützt sich auf Schalungselemente aus extra hartem Styropor (F) der BASF, die mit Beton gefüllt werden.

Mit dem ausserordentlichen k-Wert von 0,29 (W/m<sup>2</sup> K) steht ISORAST an der Spitze.

**k=0,29**

**ISORAST**  
rasches Bauen  
einfaches Bauen  
sicheres Bauen  
wirksames Bauen

**Sie finden uns an der Swissbau 81 Halle 51, Stand 231**

ISORAST AG, Mühlefeld 3, 6018 Buttisholz, Telefon 045 - 57 16 26

## SPARFLAMM

... ein Heiz-Cheminée mit vielen Anwendungsmöglichkeiten.

... ein Begriff für Hafner-Tradition und moderne Heiztechnik.

**RÜEGG**

Rüegg Cheminéebau AG  
Schwättenmos 4, 8126 Zumikon  
Telefon 01 918 05 22





## reposit ... immer eine Länge voraus

### fugenlose Bodenbeläge auf Epoxidharzbasis

für: alle industriellen Bauten – Zivilschutzanlagen – Garagen – Labors – Garderoben – Schulhäuser – öffentliche Bauten usw.

- Mörtelbeläge – Giessbeläge – Versiegelungen – Imprägnierungen auf Unterlagen aus:

- Beton – Steinholz – Asphalt

Reposit für:

- Neubauten – Umbauten – Renovationen

#### REPOXIT AG

Pflanzschulstrasse 28

8403 Winterthur

Telefon 052 - 29 79 05

## Problemloser Bau von Flachdächern und Wänden mit BEMO-Aluminium-Elementen

BEMO-Aluminium-Elemente lassen sich mit geringem Aufwand an Werkzeug und Arbeit zu stabilen und dauerhaften Dach- und Wandkonstruktionen zusammenfügen. Das System beinhaltet zudem eine ausgereifte Isolationstechnik. Die BEMO-Serviceleistungen umfassen Beratung, Planung, Entwicklung, Verarbeitung, Lieferung, Transport und Montage.

Besuchen Sie uns an der Swissbau 81  
MUBA Basel Halle 24/Stand 465  
22.2.–1.3.1981

SWISS  
BAU 81

Für Dach und Wand  
aus einer Hand:

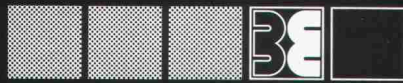

**BEMO ELEMENTBAU AG**

Zugerstrasse 49 CH-6330 Cham Tel. 042/36 43 61

## Soba® Produkte

- Soba-Dachwassereinflüsse Typ GS
- Soba-Dunstrohreinfassung Typ GS
  - Soba-Steckmuffen Typ GS
  - Soba-Deckstreifen
  - Soba-Ankerschiene
- Soba-Dila Typ GS (Neoprene)
  - 1-Kopf/2-Kopf endlos
  - Soba-Rinnendila Typ GS
  - Soba-Dachrandprofile Typ GS
  - Soba-Schwellenprofil Typ Lock
- Soba-Fugenband Typ Europa M
  - Soba-Fugenband Typ Europa G
  - Optima-Dachgarteneinlauf Typ GS
  - Baubleche

## bürgen für Qualität und Sicherheit

25  
Schoop  
Jahre

Verkauf über den Fachhandel.  
Verlangen Sie unsere ausführlichen Unterlagen.  
Tel. 056/83 23 83  
Schoop & Co. AG, 5401 Baden

## Fugendichtungs-Band — luft-/dampfsperrend

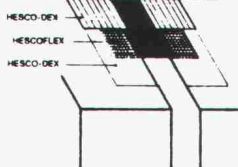

Die ideale  
Lösung mit:

**HESCOFLEX**

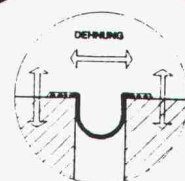
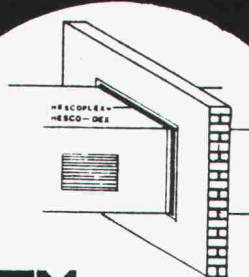

**HESCO AG**

HESCO AG  
Poststrasse 30  
6300 Zug

Telefon 042 21 12 55/56  
Telex 78948 hesco/ch

Aus unserem Fabrikationsprogramm

HZ Konstruktionen sind für Metallbaufirmen in Lizenz erhältlich

### Brandschutz-Türabschlüsse

unter Verwendung von speziell für uns gefertigten

**forster**

Profilstahlrohren.

Modell HZ-R



HZ-R-I

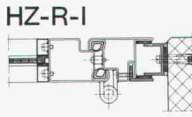

HZ-R-II

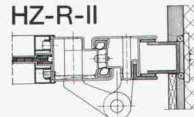

HZ-R-III

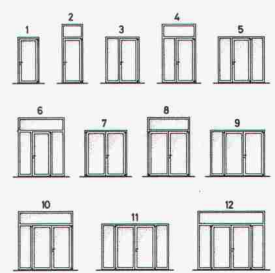
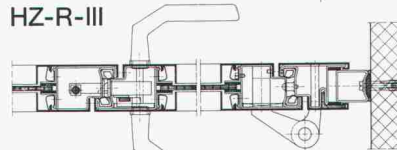

Metallbau  
HZ Konstruktionen  
Profilpresswerk

Gegründet  
1877

# hädrich ag

8047 Zürich  
Freilagerstrasse 29  
Telefon 01-52 12 52

## Pfister AG für modernen Hallenbau

Moderne Hallen – massgeschneidert für Sie. Aber deswegen nicht teurer! Stahlgerüste, Dächer, Fassaden, Tore, Türen und Fenster.

Verlangen Sie unsere Dokumentation und Beratung.

**Pfister AG**

Hallenbau  
8575 Mauren  
072 44 20 20

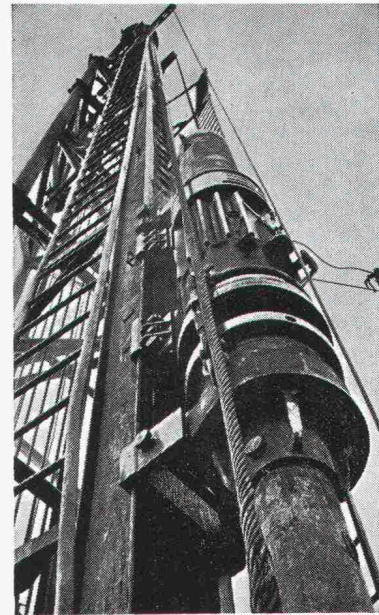

## Pfahlfundationen

- Bohrpfähle 125 + 150 cm  $\phi$
- Ortsbetonpfähle «DELTA»
- Fertigbetonpfähle
- Holzpfähle
- Presspfähle
- Wasserbauarbeiten
- Spundwände

**EGGSTEIN AG LUZERN**

Industriestrasse 16

Telefon 041 - 44 66 04

**Zuverlässig  
isolieren  
mit  
Isolier-  
Spritz-  
schaum**

# AMINOTHERM Isolierungen Energiesparen

beginnt mit der Beratung durch die Aminotherm-Fachfirmen mit ihrer langjährigen Erfahrung in allen Sparten der Wärmedämmung

**Graenicher AG**

3604 Thun ☎ 033 36 06 06  
4057 Basel ☎ 061 26 46 43

**Polisol AG**

8005 Zürich ☎ 01 44 66 88  
7000 Chur ☎ 081 27 49 29

**Büchler AG**

9034 Eggersriet  
St. Gallen ☎ 071 95 25 62

Wir sind an der SWISSBAU 81, Halle 23, Stand 121

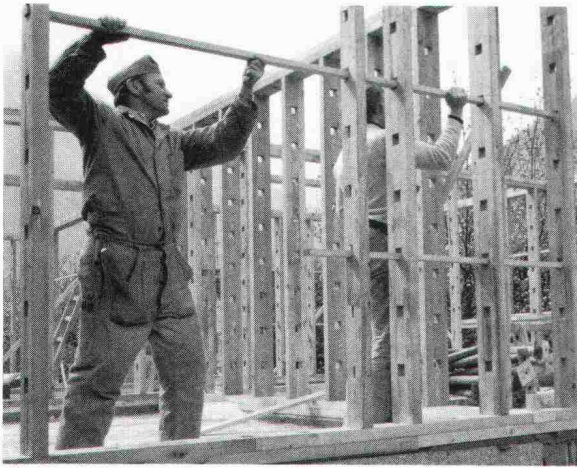

Bauen Sie **Ein- und Zweifamilienhäuser**  
mit **IFA NORM**

dem bewährten Holzbau-System (tragende Konstruktion)

Energiesparende Isolation, mannigfaltige Variationsmöglichkeiten,  
kostenlose, fachlich ausgewiesene Bauberatung

**Wir** liefern Bausätze mit Bauplan, Türen, Fenster etc.

**Sie** wählen die Handwerker oder geben uns  
als Generalunternehmer den Auftrag

Mit unserem System bauen Sie schnell, problemlos und wirtschaftlich.

Bitte rufen Sie uns an:

**FURAL IFANORM AG** Postfach 6460 Altdorf, ☎ 044/21238  
SWISSBAU 81, Stand Nr. 24.521

**bimex technic ag**

Bernstrassel, 3605 THUN Tel. 033/23 44 26

bimex-**Stromerzeuger**  
220/380 Volt

4-15 KVA

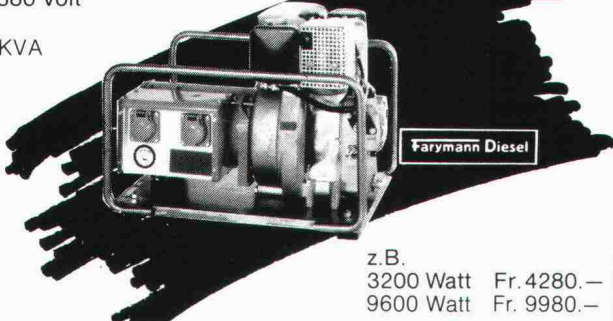

z.B.  
3200 Watt Fr. 4280.-  
9600 Watt Fr. 9980.-

G&P

Verarbeiten Sie das

**25 Jahre Schoop**

**Soba-Schwellenprofil Lock 0501**

Die preiswerte und perfekte Lösung. Verlangen Sie unsere ausführlichen Unterlagen.

**Soba-Produkte**

Tel. 056/83 23 83 Schoop & Co. AG, 5401 Baden

**SCHICHTEX**  
ISOLIERBAUSTOFFE

Im **Industrie-, Wohn- und Sporthallenbau**,  
in der **Altbausanierung** und im **Stallbau**.  
Seit mehr als 15 Jahren bewährt gegen  
**Kälte, Wärme, Lärm.**

**BARITEX**  
SPANINDECKEN

Ein **neues System**, welches konstruktive und  
ästhetische Vorteile bietet. **Saubere** und  
**trockene Montage** in Alt- und Neubauten.

**Bau + Industriebedarf AG** 4104 Oberwil / BL Tel. 061 30 40 30

**Risch Lufttechnik für Luftheiz-Apparate.**

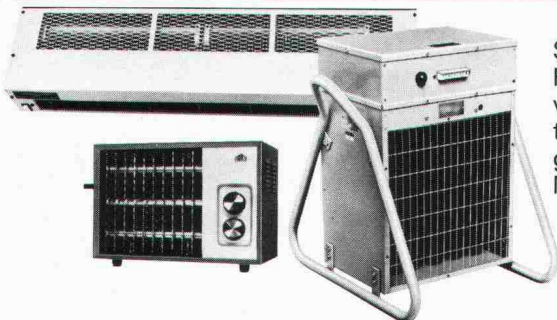

Stationäre und portable  
Frico-Luftheizgeräte  
von 2-23 kW mit eingebau-  
ten oder separaten Regel-  
geräten. Auf Wunsch  
Mischkasten für Frischluft-  
Umluftbetrieb. Luftvorhänge  
Frico, 2-9 kW Heizlei-  
stung, sowie für grosse  
Tore.

Senden Sie uns gratis den umfang-  
reichen Risch-Katalog mit mehr als  
1000 Geräten.

Vorname, Name \_\_\_\_\_

Strasse, Nr. \_\_\_\_\_

PLZ, Ort \_\_\_\_\_

SIA \_\_\_\_\_

2



Risch Lufttechnik AG  
8954 Geroldswil  
Postgebäude  
Telefon 01/748 17 70

**Die grösste Auswahl führender lufttechnischer Apparate für Haushalt, Gewerbe und Industrie.**

# Stellen- und Gelegenheits-Anzeigen

## Tarif

Stellenangebote und Ausschreibungen		Ermässigtter Preis für Stellengesuche
1/1-Seite 185×260 mm Fr. 1060.—	1/6-Seite 90×84 mm 185×40 mm Fr. 215.—	1/12-Seite 90×40 mm Fr. 96.—
1/2-Seite 90×260 mm 185×128 mm Fr. 560.—	1/8-Seite 90×62 mm 185×29 mm Fr. 170.—	1/16-Seite 90×29 mm Fr. 72.—
1/3-Seite 90×172 mm Fr. 380.—	1/12-Seite 90×40 mm Fr. 116.—	1/24-Seite 90×21 mm Fr. 49.—
1/4-Seite 90×128 mm 185×62 mm Fr. 295.—		

Chiffregebühr Fr. 6.—, Ausland Fr. 8.—

Für Stellengesuche wird Vorauszahlung verlangt.

Anzeigenschluss: Mittwoch der Vorwoche, 10 Uhr

**IVA AG für internationale Werbung, 8035 Zürich**  
Mühlebachstrasse 43, Tel. 01 / 251 24 50, PC 80-32735

Filiale:  
1004 Lausanne, 19, av. de Beaulieu, Tel. 021 / 37 72 72

00-b

## Stellenangebote

Wir suchen per sofort oder nach Übereinkunft für die Planung grösserer alternativer Wohnsiedlungen qualifizierte

### Architekten HTL Hochbauzeichner(in)

Mitarbeiter, die sich gestalterisch engagieren können und Freude haben, in einem lebhaften Betrieb selbständig an interessanten Aufgaben mitzuarbeiten, senden bitte ihre Offerte an

**F. U. Dutler**, Architektur- und Planungsbüro  
Bachweidstrasse 6, 9000 St. Gallen

7/29-1

Wir suchen einen jüngeren

### dipl. Bauingenieur ETH

für die Bearbeitung interessanter Aufgaben des öffentlichen und privaten Verkehrs.

Wenn Sie sich in alle Belange der Verkehrsplanung und Transporttechnik einarbeiten wollen oder bereits über einige Jahre Praxis verfügen und guten Teamgeist schätzen, dann melden Sie sich bitte schriftlich oder telefonisch bei

**Ingenieurbüro J. Richter**  
Seestrasse 360, 8038 Zürich, Telefon 01 / 45 55 44

7/13-1

# Bauingenieur ETH

## Entwicklungsfähige Kaderposition

Wir sind ein führendes, grösseres Ingenieurbüro mit einem weitgespannten Tätigkeitsgebiet. Dazu gehören unter anderem Industriebau, kommunaler Tiefbau und Brückenbau im In- und Ausland.

Wir suchen Stellvertreter der heutigen Abteilungschefs für die:

### Auslandabteilung

Ihre Aufgabe besteht darin, mit dem Abteilungschef die Offerten und Projekte zu bearbeiten und Bauleitungen zu überwachen. Auf die korrekte Behandlung unserer Kunden legen wir grossen Wert, denn in wenigen Jahren sollen Sie Abteilungschef sein. Englisch- und Französischkenntnisse sind erforderlich.

### Brückenbauabteilung

Sie sollten einige Erfahrung aus dem konstruktiven Ingenieurbau mitbringen, damit Sie unser Chef der Abteilung Brückenbau in einigen Jahren soweit bringt, dass Sie selbst Brückenwettbewerbe gewinnen können. Gute Kenntnisse und Freude an der Statik sind erforderlich.

Wir freuen uns auf Ihre Kontaktnahme, am besten unter Einreichung von kurzen handschriftlichen persönlichen Daten unter Chiffre SIA 670 an IVA AG, Postfach, 8032 Zürich.

7/26-1

Bedeutende, gut fundierte schweizerische Bauunternehmung sucht einen qualifizierten

## Architekten/ Hochbautechniker

als Verantwortlichen für die

### Generalunternehmungs- Kalkulation «Ausland»

#### Wirkungsbereich:

- Übernahme der Preiskalkulation von Gesamtprojekten im Hoch- und Industriebau.
- Zusammenstellung und Beurteilung der Offerten der Unterakkordanten sowie Gestaltung und Präsentation der vollständigen Generalunternehmer-Offerte.
- Durchführung der Submissionen, Abschluss der Werk- und Lieferverträge.
- Zusammenarbeit mit den Abteilungsleitern «Ausland» und den Kalkulatoren von Konsortialfirmen. Sporadische Mitwirkung bei der Akquisition.

#### Anforderungen:

- Fundierte Bildung im Bauwesen und mehrjährige Praxis in General- oder Bauunternehmung.
- Erfahrung in der Werkplanbearbeitung, Devisierung, Bauführung/Bauleitung sowie Kalkulation von in- und ausländischen Hochbauten.
- Initiative, Durchsetzungsvermögen, Belastbarkeit, Bereitschaft zu Auslandsreisen. Idealalter 30-40 Jahre. Sprachen: Deutsch, Französisch, Englisch.

#### Angebot:

- Anspruchsvolle, interessante Aufgaben; viel Spielraum für eigene Initiative.
- Flotte Zusammenarbeit, ausgezeichnete logistische Dienste.
- Moderner Arbeitsplatz in Zürich, gute Salarierung, fortschrittliche Sozialleistungen, Weiterbildungs- und Entwicklungsmöglichkeit

#### Anmeldung:

Interessenten sind gebeten, die üblichen Bewerbungsunterlagen an die beauftragte Personalberatung zu senden. Es können auch Anmeldebogen bezogen werden. Diskretion wird zugesichert.

 **Personalberatung Dr. Emil Greber**  
Löwenstrasse 11, CH-8001 Zürich, Tel. 01/211 84 32

6/02-e

# STEINER

In unserer Devisierungsabteilung türmt sich die Arbeit. Wir suchen dringend Entlastung durch kompetente Fachleute. **Welches Architekturbüro** kann uns bei der

## Erstellung von Submissionsunterlagen

für anspruchsvolle Hochbauten Arbeit abnehmen?

Interessenten sind gebeten, sich schriftlich oder telefonisch (Herrn Direktor Besozzi verlangen) zu melden bei

Karl Steiner AG, Generalunternehmung  
Postfach  
8050 Zürich  
Hagenholzstrasse 60  
Telefon 01 / 30110 10

# STEINER

6/06-e

Bei den Zentralen betriebswirtschaftlichen Diensten PTT werden die von unserem Verwaltungsrat zu genehmigenden Bauprojekte im Vorprojekt- und Projektstadium umfassend geprüft. Wegen altersbedingtem Rücktritt des gegenwärtigen Stelleninhabers suchen wir einen

## Baufachmann

der diese anspruchsvolle Aufgabe übernimmt.

#### Anforderungen:

- gründliche Kenntnisse des Hochbauwesens, wenn möglich HTL-Absolvent
- Interesse für technische, betriebsorganisatorische und betriebswirtschaftliche Zusammenhänge
- selbständiges, methodisches Arbeiten
- Gewandtheit im schriftlichen Ausdruck
- Muttersprache Deutsch, mit guten Französischkenntnissen; Kenntnis der italienischen Sprache erwünscht.

Interessenten gibt unser Herr Dr. Brunner (Tel. 031 / 62 26 74, privat 031 / 23 97 88) gerne nähere Auskünfte. Ihre Bewerbung richten Sie an die



**GENERALDIREKTION PTT**  
Personalabteilung  
3030 Bern

7/27-1

Mein Auftraggeber ist ein grösseres schweizerisches, in Zürich domiziliertes **Generalplanungs- und Generalunternehmen**, das auf **Industrieanlagen und Verwaltungsbauten** spezialisiert ist und sich dank seines Know-how in diesen Gebieten im In- und Ausland einen vorzüglichen Namen geschaffen hat. Das Dienstleistungsspektrum beinhaltet die Sparten Logistik, Betriebsplanung, Bauplanung, Bauingenieurwesen und Energieversorgung/Haustechnik.

Im Zuge der Erweiterung der Aktivitäten muss die Führung verstärkt und neu strukturiert werden. Deshalb bin ich beauftragt, einen vorzugsweise im Alter zwischen 35 und 40 Jahren stehenden

## **Baufachmann**

als

### **Leiter der Planungs- und Ausführungsabteilungen**

und gleichzeitig

### **Mitglied der Geschäftsleitung**

zu suchen.

Er muss mindestens 10 Jahre Berufserfahrung in Planung und Ausführung mitbringen und sich darüber ausweisen, dass er unternehmerisch zu handeln gewöhnt ist und vor allen Dingen auch Personal zu führen versteht. Eine betriebswirtschaftliche Ausbildung und die Beherrschung einer Fremdsprache wären von Vorteil.

Die Position verlangt viel von ihrem Inhaber, dem aber auch Entsprechendes geboten wird.

Hierüber orientiere ich gerne Interessenten, die gebeten werden, in kurzer Form schriftlich mit mir in Verbindung zu treten. Uneingeschränkte Diskretion ist eine Selbstverständlichkeit für mein Büro.

7/33-f

**Dr. W. Hönig**

Schlüsselgasse 2, Postfach, 8022 Zürich, Tel. 01/211 27 18

Bedeutende, gut fundierte schweizerische Bauunternehmung sucht einen fähigen

## **Baukaufmann**

als Verantwortlichen für die

### **Administration «Ausland»**

#### **Wirkungsbereich:**

- Betreuung der kaufmännischen und administrativen Aufgaben der Auslandabteilung am Hauptsitz sowie in den Niederlassungen und Baustellen im Ausland. Fachliche Führung und Unterstützung von kaufmännisch-administrativem Personal.
- Koordination des Auslandsekretariats, Überwachung der Baukassen, Abwicklung der Bankgeschäfte, Kontrolle der Betriebsabrechnungen der Baustellen.
- Zusammenarbeit mit allen Abteilungen der Unternehmung, insbesondere mit dem zentralen Rechnungswesen.

#### **Anforderungen:**

- Fundierte kaufmännische Bildung. Kenntnisse im betrieblichen Rechnungswesen.
- Erfahrung in der Administration der Baubranche. Auslandspraxis ist von Vorteil.
- Kontaktfreude, Verhandlungsgeschick, absolute Zuverlässigkeit, Sprachen: Deutsch, Französisch, Englisch.

#### **Angebot:**

- Selbständige Position mit grossen Befugnissen.
- Attraktive Aufgaben in internationaler Ambiance, Gelegenheit zu Auslandsreisen, kollegiale Zusammenarbeit mit den Führungs- und Fachgremien.
- Moderner Arbeitsplatz in Zürich, gute Salarierung, fortschrittliche Sozialleistungen, Weiterbildungs- und Entwicklungsmöglichkeiten.

#### **Anmeldung:**

Interessenten sind gebeten, die üblichen Bewerbungsunterlagen an die beauftragte Personalberatung zu senden. Es können auch Anmeldebogen bezogen werden. Diskretion wird zugesichert.



**Personalberatung Dr. Emil Greber**  
Löwenstrasse 11, CH-8001 Zürich, Tel. 01/211 84 32

6/03-e

Die Baudirektion der Stadt Olten sucht für das Planungsamt einen

## Architekten als Mitarbeiter des Stadtplaners

**Aufgabenbereich:** Mithilfe bei der Lösung sämtlicher stadtplanerischer Aufgaben wie Orts- und Verkehrsplanung, Erarbeitung von Gestaltungsplänen sowie Beratung in ästhetischen und städtebaulichen Fragen usw.

**Anforderungen:** Diplomabschluss als Architekt ETH oder als Architekt-Techniker HTL. Praxis in Planung oder Architektur erwünscht.

**Eintritt:** sofort oder nach Vereinbarung

### Wir bieten:

- weitgehend selbständige und vielseitige Tätigkeit
- zeitgemässe Entlohnung im Rahmen der städtischen Arbeits- und Gehaltsordnung
- vorzügliche Sozialleistungen
- gleitende Arbeitszeit

Bewerbungen sind mit den üblichen Unterlagen bis am 3. März 1981 an das **Personalamt der Stadt Olten, Stadthaus, Dornacherstrasse 1, 4603 Olten**, zu richten. Dort kann auch ein Bewerbungsformular bezogen werden, das die Anmeldung wesentlich erleichtert. Weitere Auskünfte erteilt die Baudirektion, Tel. 062 / 24 22 33

**Baudirektion der Stadt Olten**

7/28-1



Das Institut für Geschichte und Theorie der Architektur sucht auf den 1. April 1981 eine(n)

## Mitarbeiter(in)

für das

### Archiv für moderne schweizer Architektur

#### Aufgabenbereich:

- selbständige Betreuung der bereits katalogisierten Plan- und Dokumentenarchive
- archivalische Aufarbeitung der laufend neu eingehenden Architektennachlässe in Zusammenarbeit mit der Archivleitung.

#### Erwartet werden:

Interesse und Freude an Architekturzeichnungen und -plänen, Archivalien und zeitgeschichtlichen Dokumenten, Sinn für Organisation und selbständiges, innovatives Arbeiten, Interesse an Architektur- und Kunstgeschichte. Eine Ausbildung als Archivar(in) und Erfahrung ist erwünscht, aber nicht Bedingung.

Bitte richten Sie Ihre schriftliche Bewerbung an den Vorsteher des Instituts für Geschichte und Theorie der Architektur, Professor Dr. A.M. Vogt, ETH-Hönggerberg, 8093 Zürich.

7/08-1



Wir suchen für unsere Abteilung

## Generalunternehmung

zur Ergänzung des Mitarbeiterstabes, für die Durchführung anspruchsvoller Bauvorhaben versierten

## BAUFÜHRER

Herren, die entsprechende Ansprüche an fachliches Können, selbständiges und exaktes Arbeiten erfüllen, sind höflich eingeladen, ihre Bewerbung einzureichen oder sich direkt mit unserem Personalchef telefonisch in Verbindung zu setzen.

7/04-1

**AG Heinr. Hatt-Haller**  
HOCH- UND TIEFBAU-UNTERNEHMUNG  
Bärengasse 25, 8022 Zürich, Tel. 01/211 87 40



## ACO-Bauelemente

Wir sind ein führender Hersteller von Produkten aus Polyesterbeton für den Hoch- und Tiefbau (Entwässerungsrinnen, Leibungsfenster usw.). Zur Verstärkung unseres Aussendienstes in der deutschsprachigen Schweiz suchen wir einen

## Verkäufer/ technischen Berater

Nach einer gründlichen Einarbeitung betreuen Sie selbständig von Ihrem Wohnort aus Ihr Verkaufsgebiet (Schweiz Mitte oder Ost). Zu Ihren Aufgaben gehören insbesondere:

- Verkaufstätigkeit Baumaterial-Grosshandel
- technische Objektberatung bei Ingenieurbüros, Planungsbüros, Architekten und Bauunternehmern
- Instruktion bei Anwendern unserer Produkte

Die Objektberatung im Strassen-, Platz-, Sportplatz- und Gartenbau erfordert eine gründliche Berufserfahrung im Baufach. Ideale Voraussetzung dazu ist eine Ausbildung als Polier, Bauführer oder Bautechniker HTL. Im weiteren erwarten wir von Ihnen Einsatzfreude, Verhandlungsgeschick und wenn möglich Verkaufserfahrung. Die Anstellungsbedingungen entsprechen den an diesen Posten gestellten Anforderungen.

Gerne erwarten wir Ihre Bewerbungsunterlagen oder Ihren Telefonanruf - volle Diskretion zugesichert - an unseren Verkaufsleiter Herrn E. Bichsel.

**ACO-Bauelemente, 8756 Mitlödi/Glarus**  
Telefon 058 / 81 22 45

6/04-e

## Ernst Winkler



Wir suchen für selbständige Projektierungsaufgaben im allgemeinen Tiefbau einen einsatzfreudigen

### Bauingenieur HTL

wenn möglich mit einigen Jahren Praxis.

Schätzen Sie eine selbständige, anspruchsvolle und verantwortungsvolle Tätigkeit? Wir bieten Ihnen individuelle Arbeitszeit, ein gutes, den Leistungen entsprechendes Salär, fortschrittliche Sozialleistungen sowie Gelegenheit zur Weiterbildung.

Wir freuen uns auf Ihre Bewerbung mit den üblichen Unterlagen.

**Ernst Winkler**, dipl. Bauing. ETH/SIA/ASIC  
Rikonerstrasse 4, 8307 Effretikon, Telefon 052 / 32 38 21

4/30-c

Gesucht wird in Ingenieur- und Vermessungsbüro in der Ostschweiz

### Bauingenieur HTL

#### Fachrichtung Tiefbau

**Aufgabenbereich:** Selbständige Projektierung von Strassen, Kanalisationen und anderen Tiefbauarbeiten, Devisierung und Bauleitung.

Handschriftliche Bewerbung mit Beilage von Arbeitszeugnissen und Gehaltsanspruch unter Chiffre SIA 658 an IVA AG, Postfach, 8032 Zürich.

6/09-e

Um unser Portefeuille in den «Technischen Branchen» besser betreuen zu können, werden wir künftig unsere Ingenieure dezentral stationieren und entsprechend regional einsetzen. Für die Region Bern, Zentral- und Nordwest-Schweiz suchen wir daher einen

### Maschineningenieur (ETH oder HTL)

#### Wir erwarten:

- mehrjährige und vielseitige Berufserfahrung
- Verkaufserfahrung von Vorteil
- gute mündliche Kenntnisse der französischen Sprache
- Kontaktfreudigkeit und Initiative
- unternehmerisches Denken
- Selbständigkeit, Belastbarkeit, Durchsetzungsvermögen
- gewandte Ausdrucksweise und Verhandlungsgeschick

#### Wir bieten:

- zeitgemässes Salär
- vorbildlich ausgebaute Sozialleistungen
- Personalrestaurant
- angenehmes Arbeitsklima

Sollten Sie an der beschriebenen verantwortungsvollen, vielseitigen Aufgabe Freude haben, bitten wir Sie, Ihre ausführlichen Bewerbungsunterlagen einzureichen an

**Winterthur-Versicherungen**  
Regionaldirektion Bern  
Personaldienst  
Laupenstrasse 19, 3008 Bern 7/01-f

**winterthur**  
versicherungen

## MOTOR COLUMBUS

### Wir planen und beraten - weltweit

Für unsere Abteilung Dämme suchen wir einen

### Bauingenieur HTL

mit Grundkenntnissen in der elektronischen Datenverarbeitung. Wesentlich für diese Stelle ist Interesse an der Lösung von statischen und dynamischen Problemen bei der computerorientierten Projektierung von Talsperren. Es besteht auch die Möglichkeit, an der konstruktiven Bearbeitung mitzuwirken.

Nach einer Einarbeitungsperiode möchten wir dem Stelleninhaber folgende Aufgaben übertragen:

- selbständige Anwendung vorhandener Programme
- Erweiterung bestehender Programme
- Mitwirkung bei neuen Programmentwicklungen

#### Wir erwarten:

- Beherrschung der elementaren Baustatik
- Grundkenntnisse der Programmiersprache FORTRAN
- Bereitschaft, nach Bedarf an der eigentlichen Projektierung von Talsperren und Grundbauproblemen mitzuhelfen

#### Wir bieten:

- sorgfältige Einarbeitung
- Entwicklungsmöglichkeiten
- Weiterbildungsmöglichkeiten
- fortschrittliche Anstellungsbedingungen und Sozialleistungen

Interessenten bitte wir um Zustellung ihrer Bewerbungsunterlagen unter Kennziffer D-01.35 an unser Personalbüro.

**MOTOR-COLUMBUS, Ingenieurunternehmung AG**  
Parkstrasse 27, 5401 Baden, Telefon 056 / 20 11 21

7/06-f

## MOTOR COLUMBUS





Kant. Tiefbauamt Graubünden, Chur

Infolge Wahl des bisherigen Stelleninhabers zum Kantonsingenieur (Oberingenieur) ist auf den 1. Juli 1981 oder nach Vereinbarung der Posten des

## stellvertretenden Oberingenieurs

wieder zu besetzen.

Die vielseitige und interessante Aufgabe umfasst die Stellvertretung des Oberingenieurs, die Leitung der Abteilungen Planung, Projektierung, Strassenbaulabor und Administration.

Anforderungen:

- dipl. Bauingenieur ETH
- mehrjährige Praxis in den einschlägigen Sparten des Tiefbaues mit Schwerpunkt Projektierung
- Gewandtheit im mündlichen und schriftlichen Verkehr
- Organisationsgeschick
- Beherrschung der deutschen Sprache, Vertrautheit mit der italienischen Sprache, Kenntnisse des Rätoromanschen erwünscht

Nähere Auskunft erteilt Herr K. Suter, Tel. 081 / 21 37 19.

Ihre Bewerbung richten Sie bitte mit den üblichen Unterlagen bis 27. Februar 1981 an das **Personal- und Organisationsamt des Kantons Graubünden**, Steinbruchstrasse 18/20, 7001 Chur, Telefon 081 / 21 31 01.

90/22.1

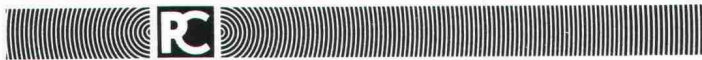

## ! Ein Generalist baut seine Aktivitäten weiter aus ? Kann er dabei auch auf Sie «bauen»

Es handelt sich um ein fundiertes, im In- und Ausland erfolgreich tätiges Unternehmen mit Sitz in Zürich. Das **Spezialgebiet «Realisierung komplexer Industrieanlagen und Verwaltungsbauten»** beinhaltet ein ausserordentlich breites Spektrum von Dienstleistungen wie: Logistik, Betriebsplanung, Bauplanung, Bauingenieurwesen und Haustechnik.

Um der erhöhten Nachfrage gerecht werden zu können muss der Personalbestand verstärkt und ausgebaut werden. Zur Zeit sind folgende Positionen zu besetzen:

### Bauleiter Inland Bauleiter Ausland (BRD) Sachbearbeiter (HTL-Niveau)

Wenn Sie über die entsprechende solide Berufsausbildung, Baupraxis (vorzugsweise im Sektor Industriebau) und die nötige Flexibilität für eine langfristige Laufbahn bei einem «Generalisten» verfügen, dann sollten Sie dabei sein, wenn unser Auftraggeber seine Aktivitäten erweitert. **Rufen Sie uns doch einfach an** damit wir Sie über die attraktiven Anstellungsbedingungen und weitere interessante Details orientieren können. Herr **Hansruedi Schär persönlich** wird Ihnen Red und Antwort stehen!

7/32.1



**PERSONALCOMPASS**  
Schrämli & Schär Personal Compass AG  
Schiffplände 26 · 8001 Zürich · Telefon 01/47 89 00



Schweizerisches Ingenieurbüro, weltweit und erfolgreich tätig, in allen Bereichen der Vermessung und verwandter Gebiete, sucht für Bau-, Gewässer- und allgemeine Vermessung

## Vermessungs-Ingenieur

Vorzugsweise mit ETH oder HTL Ausbildung, mit einigen Jahren Erfahrung und Sprachkenntnissen.

Gutes Gehalt und übliche Versicherungen.

Wir sind gerne bereit, Ihnen weitere Auskünfte zu geben; auf Wunsch erhalten Sie ein Anmeldeformular.



INGENIEURBÜRO **STRAUBAG**

Aspermontstrasse 11  
7000 Chur  
Telefon 081 / 27 47 77

7/10.1

Wir suchen einen gut qualifizierten

## dipl. Bauingenieur ETH

für die selbständige Bearbeitung von vielseitigen Projekten im konstruktiven Ingenieurbau.

Wir erwarten:

- mehrjährige Erfahrung im Massivbau
- gutes Fachwissen im Stahlbau
- fundierte statische Kenntnisse (inkl. EDV)
- Verhandlungsgeschick mit Bauherren und Architekten
- Initiative und Selbständigkeit

Wir bieten:

- anspruchsvolle und interessante Tätigkeit
- fortschrittliche Anstellungsbedingungen
- ausbaufähige Dauerstelle

Wir erwarten gerne Ihre schriftliche oder mündliche Bewerbung

**Himmel Münger Kuhn AG**, dipl. Bauingenieure ETH/SIA  
Zentralstrasse 19, 8953 Dietikon, Telefon 01/740 56 41

7/11.1

## Bauingenieur für Tunnelbau

Wir sind eine mittelgrosse Bauunternehmung, welche vor allem für Tunnel, Kavernen- und Stollenbau bekannt ist. Unser Arbeitsgebiet ist die ganze Schweiz.

Sind Sie ein jüngerer, tüchtiger Bauingenieur, und würde es Sie reizen, sich als Bauführer in dieses vielseitige und anspruchsvolle Arbeitsgebiet, welches Offertbearbeitung und Arbeitsvorbereitung einschliesst, einzuarbeiten?

Bitte rufen Sie uns an, damit wir ein Gespräch vereinbaren können.



**ROTHPLETZ, LIENHARD + CIE. AG**  
Schiffpländenstrasse 35, 5000 Aarau  
Telefon 064 / 22 55 61

6/10.1

## Generalunternehmung (Stadt Zürich)

sucht

### Sachbearbeiter Kalkulation

#### Aufgaben:

- Baubeschriebe und Pflichtenhefte
- Leistungsverzeichnisse und Massenauszüge
- Durchführen von Submissionen, Offertkontrollen, Preis- und Leistungsvergleiche, bearbeiten von Vergebungsanträgen
- Kosten- und Massenberechnungen für GU-Offerten
- Kontrolle von Konstruktions- und Detailplänen

#### Anforderungen:

- Praxis Generalunternehmung

#### Wir bieten:

- interessante und vielseitige Tätigkeit
- zeitgemässe Anstellungsbedingungen mit guter Personalfürsorge

Interessenten laden wir höflich zur Einreichung der Bewerbung ein unter Chiffre ofa 4170 Zt an Orell Füssli Werbe AG, Postfach, 8022 Zürich.

7/03-f



Wir sind ein führendes Unternehmen unserer Branche mit einem vielseitigen Fabrikations- und Verkaufsprogramm.

Um für die Aufgaben der Zukunft noch besser gerüstet zu sein, suchen wir einen jüngeren

### Bauingenieur

als Mitarbeiter unseres Leiters des Ressorts Bautechnik und Entwicklung.

Neben den fachlichen Voraussetzungen sind Kreativität und Sinn für Teamwork von Bedeutung.

Wir bieten fortschrittliche Anstellungsbedingungen mit gut ausgebauter Personalfürsorge

Bitte senden Sie Ihre Bewerbung, die wir selbstverständlich vertraulich behandeln werden, mit den üblichen Unterlagen an

**Brodtbeck AG, Betonelemente & Cementwaren**  
Hardstrasse 42, 4133 Pratteln

7/31-f



Wir suchen einen tüchtigen, zuverlässigen Baufachmann als örtlichen

### Bauführer

für anspruchsvolle Baustellen im Oberengadin. Unser neuer Bauführer muss vor allem auch im Ausbau über mehrjährige Erfahrung verfügen.

Interessenten erhalten zusätzliche Auskunft über Tel. (01) 301 10 10 (Herrn Besozzi verlangen). Bewerbungen mit handschriftlichem Lebenslauf, Zeugniskopien und Referenzen erbeten an

Karl Steiner AG  
Generalunternehmung  
Postfach  
8050 Zürich



7/07-f

### Aufstieg ins obere Führungskader

Möchten Sie für eine wirtschaftliche, termin- und fachgerechte Projektierung und Realisierung gemeindeeigener Hochbauten und deren Unterhalt verantwortlich sein? Sind Sie als jüngerer

### Architekt HTL

in der Lage, einen kleinen, aber qualifizierten Mitarbeiterstab zu führen, dann erkundigen Sie sich nach der Stelle eines

### Chefs der Hochbauabteilung

Die Besoldung entspricht den besonderen Anforderungen. Führungsrichtlinien und Stellenbeschreibungen ordnen im Rahmen der neuen Leitungsorganisation die Verantwortungs- und Kompetenzbereiche.

Einen ersten Kontakt können Sie mit dem Chef des Stadtbauamtes über Telefon 065 / 8 89 61 oder durch Ihre schriftliche Bewerbung an das

**Städt. Personalamt, Bahnhofstrasse 23, 2540 Grenchen**  
herstellen. Wir garantieren für eine diskrete Behandlung jeder Kontaktnahme.

Anmeldeschluss: 20. Februar 1981

7/34-f

Nach  gesucht

## Bauingenieur HTL (Massivbau) Eisenbetonzeichner(in)

Interessante und vielseitige Tätigkeit in angenehmem Arbeitsklima.

**C. Künzli**, dipl. Ingenieur ETH/SIA  
Ingenieurbüro, 7260 Davos Dorf, Tel. 083 / 5 39 66

6/32-e

Für möglichst baldigen Eintritt suchen wir einen

## dipl. Architekten oder Architekt-Techniker HTL

als Mitarbeiter für Entwurf und Planung von interessanten Bauvorhaben.

Bei fortschrittlichen Arbeitsbedingungen bieten wir Ihnen eine selbständige, abwechslungsreiche Tätigkeit in kollegialem Team.

Gerne erwarten wir Ihre Bewerbungsunterlagen oder Ihren Anruf.

**Hans Steiner**, dipl. Architekt ETH/SIA  
Bahnhofstrasse 39, 6440 Brunnen, Telefon 043 / 31 14 93

7/16-f

Zur Bearbeitung interessanter Aufgaben im Tiefbau (Bachverbauungen, Kanalisationen, Strassen usw.) sowie im Eisenbetonbau suchen wir tüchtigen

## Tiefbau- und Eisenbetonzeichner(in)

in unser Ingenieurbüro in Einsiedeln. Tiefbauerfahrung erwünscht. Wir bieten moderne Anstellungsbedingungen in jungem, kleineren Arbeitsteam.

Eintrittstermin: baldmöglichst.

Melden Sie sich bitte telefonisch bei

**Ingenieurbüro A. Birchler AG, 6430 Schwyz**  
Telefon 043 / 21 20 44 (Hr. Birchler)

7/15-f

Zur Erweiterung unserer Tiefbauabteilung suchen wir einen

## Tiefbautechniker Tiefbauzeichner

*Wir erwarten:* – selbständige, initiative Mitarbeit

*Wir bieten:* – modern eingerichteten Arbeitsplatz  
– angenehmes Arbeitsklima  
– gute Sozialleistungen

Bitte schreiben oder telefonieren Sie uns.

**Gasser + Scepan**, dipl. Ingenieure SIA  
Ingenieurbüro für Hoch- und Tiefbau  
Zugerstrasse 70, 6340 Baar, Telefon 042 / 31 55 31

6/12-e

Wir suchen selbständigen

## BAULEITER

mit mehrjähriger Erfahrung im Bau von Einfamilienhäusern oder allgemeinen Wohnungsbau.

Rufen Sie uns an oder senden Sie Ihre Bewerbung mit den üblichen Unterlagen (Zeugnisabschriften, Handschriftprobe, Foto) direkt an



7/09-f

Als Leiter unserer Abteilung Tragkonstruktionen suchen wir per sofort oder nach Vereinbarung

## dipl. Bauingenieur ETH/HTL

Wir bieten Ihnen einen interessanten, vielseitigen, selbständigen Aufgabenbereich mit weiterer Aufstiegsmöglichkeit. Diskretion zugesichert.

Anfragen mit den üblichen Unterlagen senden Sie bitte unter Chiffre 44-20443 an Publicitas, 8021 Zürich.

7/19-f

Wir suchen

## Hochbauzeichner Hochbautechniker Bauleiter

für die Mitarbeit an interessanten öffentlichen Bauvorhaben.

**Max Baumann & Georges Frey**, Architekten ETH/SIA  
Pilatusstrasse 2, 8032 Zürich, Telefon 01 / 251 91 33

5/29-d

Wir suchen auf 1. April oder nach Vereinbarung einen jüngeren

## Hochbauzeichner

für die selbständige Bearbeitung von Projekt- und Ausführungsplänen.

**H. Müller + P. Nietlispach**, Architekten BSA  
Schanzengasse 29, 8001 Zürich, Telefon 01 / 251 80 11

6/34-e

Wir suchen für unser Büro Zürich:

## 1-2 Eisenbetonzeichner, evtl. Tiefbauzeichner mit Eb-Praxis

Arbeitsbedingungen gemäss GAV.  
Eintritt möglichst bald.

Offerten erbeten an **Hünerwadel + Häberli AG**  
Seefeldstrasse 152, 8034 Zürich, Telefon 252 74 90



5/34-d

# Arosa

Wir suchen für die Bearbeitung anspruchsvoller Projekte

## Eisenbetonzeichner(in)

und ein

## Tiefbau- oder Vermessungszeichner

Eintritt nach Übereinkunft.

Bitte senden Sie uns die üblichen Bewerbungsunterlagen oder rufen Sie an.

**Ingenieurbüro Heinrich Schäd, 7050 Arosa**  
Telefon 081 / 31 14 54

7/12-1

Gesucht in kleines Ingenieurbüro

## Tiefbau-/Eisenbetonzeichner(in)

mit guten Fachkenntnissen. Angenehmes Arbeitsklima, zeitgemässe Anstellungsbedingungen.

Anruf oder schriftliche Bewerbung an:

**J. Kamm**, dipl. Ingenieur ETH/SIA  
Niederweg 2A, 8907 Wettswil, Telefon 01 / 700 05 39

3/33-b

Gesucht in kleineres Architekturbüro

## Hochbauzeichner Hilfsbauführer

mit guten Fachkenntnissen, angenehmes Arbeitsklima.

**Architekturbüro Gerhard F. Truttmann**  
Rothaus, 8762 Schwanden, Telefon 058 / 81 35 70 / 84 35 70

6/16-e

Wir suchen

## Zeichner/Zeichnerin

zur Mitarbeit in unserem Grünplanungsbüro. Bei entsprechender graphischer und technischer Begabung führen wir Sie gerne in ein neues, interessantes Tätigkeitsgebiet ein.

Wir bearbeiten Projekte im Bereich der Garten- und Landschaftsgestaltung in kleinem Team. Die Vielseitigkeit unseres Betriebes bei klarer Spezialisierung bietet zudem interessante Weiterbildungsmöglichkeiten.

Interessenten melden sich bitte bei

**Fridolin Beglinger**, Gartenarchitekt BSG/SWB, 8753 Mollis  
Telefon G 058 / 34 35 35

6/38-e

Als Ergänzung unseres Teams suchen wir je einen selbständigen

## Bauführer Bauzeichner

mit guten Fachkenntnissen für die Bearbeitung interessanter Objekte. Eintritt nach Vereinbarung.

**Pietro Cortali AG**, Architekturbüro SIA  
Seilergraben 53, 8001 Zürich (Nähe HB), Telefon 01 / 252 56 66

7/20-1

Wir suchen einen **Sachbearbeiter** für die Bereiche

## Planung / Projekt Werkplandarstellung

**Fred Hochstrasser + Hans Bleiker**, Architekten SIA  
Turnerstrasse 26, 8006 Zürich

7/24-1

Für die Erstellung eines grossen Industriebaues (Verteilerzentrale) suchen wir einen bestqualifizierten und in dieser Sparte erfahrenen

## Bauführer

Das Bauobjekt liegt im Grenzgebiet der Kantone Bern und Fribourg. Zweisprachige Bewerber haben den Vorzug. Eintritt so bald wie möglich bzw. nach Vereinbarung.

Senden Sie uns bitte Ihre Bewerbungsunterlagen oder rufen Sie uns an. Telefon 01 / 33 77 60, intern 472 (Hr. Baumann).

**Denner AG**, Geschäftszweig Immobilien, Grubenstr. 10, 8045 Zürich

7/21-1

## Stellengesuche

Libre mai 1981

## Equipe constituée

jeune (30-40 ans), qualifiée, responsable, expérience commune de la direction et du contrôle des travaux (4 ans sur importants chantiers de bâtiment au Moyen-Orient dans société engineering) et comprenant: 1 dir. d'affaire adjoint, 1 ingénieur Fluides, 1 ingénieur Electricité, 1 cond. travaux V.R.D. + G.O., 1 cond. travaux G.O. + C.E.S. Nationalité française, anglais courant (5), allemand (2)

**cherche chantier à sortir de l'impasse ou démarrer.**

Chiffre No SIA 660 à IVA AG, case postale, 8032 Zürich.

6/26-e

## Projektleiter

Schweizer, dipl. Architekt ETH, 37, Erfahrung vom Projekt bis zur Bauüberwachung von Grossbaustellen im Industrie- und Verwaltungsbau. 5 Jahre Ausland, verhandlungsgewandt, sucht neue Möglichkeit in leitender Stellung.

Offerten bitte unter Chiffre SIA 668 an IVA AG, Postfach, 8032 Zürich.

7/23-1

## Dipl. Baukostenplaner/ Quantity Surveyor ARICS

sucht vielseitige Stelle bei Planer oder Unternehmer. Mehrjährige Erfahrung in allen Bereichen der Planung und Ausführung von Projekten im In- und Ausland: Kostenermittlung, Devisierung, Vertragswesen, Rechnungswesen. Spezielle Erfahrung in der Entwicklung und Betreuung von EDV-Programmen für Baukostenplanung und -überwachung.

Zuschriften unter Chiffre SIA 666 an IVA AG, Postfach, 8032 Zürich.

7/22-1

## Dipl. Bauingenieur (ETH)

umfassende, grosse (25) Erfahrung als Projektleiter im Hoch-, Tief- und Industriebau, Stahl- und Spannbeton, Stahlbau. Hochqualifiziert im «Structural Design» sowie in statischer und dynamischer Berechnung, einschl. der neuesten Erdbebenberechnungen, (evtl. Ausland), sucht interessante und vielseitige Aufgabe in Ingenieurbüro, Bauunternehmung oder Zusammenarbeit mit Architektbüro, F/D/(E). Offerten unter Chiffre SIA 669 an IVA AG, Postfach, 8032 Zürich.

7/25-1

## Architekt HTL

39, mit langjähriger Erfahrung im Industrie- und Wohnungsbau und nach mehrjährigem Aufenthalt in Afrika, sucht auf Frühjahr 1981 neue, entwicklungs-fähige Aufgabe im Ausland (Consulting, Planung, Bauleitung).

Offerten bitte unter Chiffre SIA 657 an IVA AG, Postfach, 8032 Zürich.

## Dipl. Bauingenieur ETH

mit 10jähriger Erfahrung vorwiegend im Bereich des konstruktiven Ingenieurbaus (Industrie-, Hoch- u. Brückenbau) sucht interessante und verantwortungsvolle Stelle. Raum Zürich bevorzugt.

Offerten erbeten unter Chiffre SIA 671 an IVA AG, Postfach, 8032 Zürich.

## Dipl. Bauingenieur ETH

32, mit mehrjähriger Erfahrung im allgemeinen Hochbau und im Grundbau sucht interessante und verantwortungsvolle Stelle in kleinerem Ingenieurbüro oder als Geotechniker. Raum Bern oder Zürich.

Offerten unter Chiffre SIA 672 an IVA AG, Postfach, 8032 Zürich.

## Bauingenieur ETH

mit langjähriger Erfahrung in Projektierung, Statik und Bauleitung von Hoch-, Tief- und Brückenbauten, sucht neuen verantwortungsvollen Wirkungskreis in Verwaltung, Ingenieurbüro oder Unternehmung. Raum Zürich bevorzugt.

Offerten bitte unter Chiffre SIA 664 an IVA AG, Postfach, 8032 Zürich.

Junger

## dipl. Bauingenieur ETH

sucht auf den 1. Mai 81 Stelle in Bauunternehmung im Bereich Strassenbau, Felsbau, evtl. Wasserbau.

Angebote bitte unter Chiffre SIA 663 an IVA AG, Postfach, 8032 Zürich.

## Bauingenieur HTL

anfangs 30, mit Erfahrung in Projektierung und Bauleitung von Tiefbauten sucht neuen ausbaufähigen Wirkungskreis. Raum Zürich, Aargau bevorzugt.

Offerten unter Chiffre SIA 665 an IVA AG, Postfach, 8032 Zürich.

Swiss, Dipl. Civil Eng. ETH-Z (1977). French, English, German.

## Ph. D. Candidate (US univ.)

in Structural Engineering with emphasis in Structural Dynamics. Seeks position in Development/Research for end 1981, early 1982. Offers under chiffre SIA 662 at IVA AG, Postfach, 8032 Zurich.

## Tiefbauzeichner/Bauleiter

31, mit mehrjähriger Baupraxis, erfahren in Projektierung, Ausmass und Abrechnung grösserer Baustellen im allgemeinen Tiefbau, sucht entsprechende Stelle im Bauhaupt- oder Baunebengewerbe als Bauführer, Strassenmeister oder techn. Berater in der Region Ostschweiz.

Offerten erbeten unter Chiffre SIA 667 an IVA AG, Postfach, 8032 Zürich.

## Diverses

Wegen einer Terminverschiebung sind wir in der Lage, auf Mitte März die Baumeisterarbeiten für einen grösseren

## Hochbau-Auftrag

im Raum Zürich, Kloten, Winterthur, Wetzikon, Stäfa anzunehmen.

Offerten sind zu richten unter Chiffre ofa 2248 Zg an Orell Füssli Werbe AG, Postfach, 8022 Zürich.

7/17-1

## Ein Heizsystem - fünf Brennstoffe

Unterlagen über das sichere Heizsystem erhalten Sie bei Ihrem Heizungsinstallateur oder bei

## Jdag AG, 6020 Emmenbrücke

Telefon 041/55 58 58

SWISSBAU 81 24. 2.- 1. 3. 1981, Halle 27, Stand 453

5/47-d

Siedlungsplanung  
Grünplanung  
Elektrotechnik  
Maschinenbau  
Bauingenieurwesen

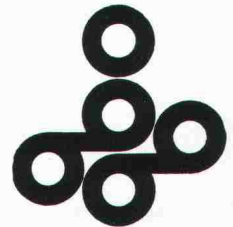

## Interkantoniales Technikum Rapperswil (Ingenieurschule)

Telefon 055/21 91 41 8640 Rapperswil

## Termine für das Schuljahr 1981/82

Anmeldefrist: 30. April (BMS-Absolventen 31. Mai)

Aufnahmeprüfung: 10. Juni 1981

Schulbeginn: 9. November 1981

Bei allfälligem Mangel an Studienplätzen behalten wir uns vor, Kandidaten mit Wohnsitz im Kanton Zürich an das Technikum Winterthur, Ingenieurschule, zu überweisen; termingerecht Angemeldete haben deshalb den Vorzug.

7/05-1

## Marmor- und Granitvertrieb

Boden- und Wandplatten  
Fassaden- und Treppen-  
verkleidungen  
Korpusabdeckungen  
Fenstersimse  
Rohblöcke  
Rohplatten

**L. + F. Muscionico**  
4528 Zuchwil  
G 065/25 51 67  
P 065/23 34 97

## Unternehmungs- geist

ist eine wirtschaftliche Lebensäusserung, die sich zweckmässig auch durch Anzeigen im «Schweizer Ingenieur und Architekt» verkörpert.



## Dieselmotoren

6-12 Zylinder

162-1192 kW

Notstromgruppen 400-1250 kVA

Verlangen Sie Unterlagen!

**HANS WEGMÜLLER AG**

Bernstrasse 1 3600 Thun Tel. 033 23 44 23

G&P Bern

# SIPOREX®

# PLUS

Der  
neue

Schweizer Gasbeton  
mit dem verbesserten  
Wärmedurchgangskoeffizienten

# K=0,24

W/m<sup>2</sup>K

für 35 cm  
rohe Wandstärke  
Qualität GL nach  
SIA-Norm 177  
bei 5 Gew. % Feuchtigkeit

basiert auf den  
EMPA-Untersuchungsberichten  
Nr. 41584/2 und Nr. 41584/3



**SWISS  
BAU81**  
4. Baufachmesse Basel  
4. Exposition de la construction Bâle  
4. Esposizione dell'edilizia Basilea  
4th Building Trade Fair Basle  
**Halle 24 Stand 325**  
24. Februar - 1. März 1981  
in den Hallen der Schweizer Mustermesse

## ZÜRCHER ZIEGELEIEN



# Müller-Steinag Baustoff AG

- **Werk 6221 Rickenbach LU**  
Telefon 045 51 26 26  
Telex 78364
- **Werk 6362 Rozloch NW**  
Telefon 041 63 15 15  
Telex 72339



Betonwarenwerke  
**STEINAG**  
Rozloch / NW

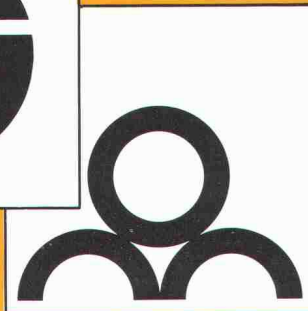

Betonwerk  
**sebastian müller ag**  
Rickenbach / LU

Wir  
sind uns einig ...

... zu Ihrem Vorteil!

Wir verkaufen  
gemeinsam unsere Betonprodukte  
über die Verkaufsgesellschaft

## Müller-Steinag Baustoff AG

### Sie finden uns:

Halle 51/1. Stock Stand-Nr. 51.421

vom 21. 2. bis 1. 3. 1981

**7. BAU  
MASCHINEN  
MESSE**

vom 24. 2. bis 1. 3. 1981

**SWISS  
BAU81**

### Ihr Vorteil:

- fachgerechte Beratung
- breites Angebot von einheimischen Qualitätsprodukten
- marktgerechter Verkauf
- grosser, moderner Fuhrpark
- prompte Auslieferung

### Unser Angebot bietet Ihnen sämtliche Betonprodukte für:

- Hoch- und Tiefbau
- Strassenbau
- Gartenbau
- Gewässerschutz
- Zivilschutz

„Auch mit Beton kann  
Landschaftsschutz betrieben werden,  
wenn dieser natürliche Baustoff  
sinnvoll in das Grün der Natur  
eingegliedert wird!“