

**Zeitschrift:** Schweizer Ingenieur und Architekt  
**Herausgeber:** Verlags-AG der akademischen technischen Vereine  
**Band:** 104 (1986)  
**Heft:** 14

## Werbung

### Nutzungsbedingungen

Die ETH-Bibliothek ist die Anbieterin der digitalisierten Zeitschriften. Sie besitzt keine Urheberrechte an den Zeitschriften und ist nicht verantwortlich für deren Inhalte. Die Rechte liegen in der Regel bei den Herausgebern beziehungsweise den externen Rechteinhabern. [Siehe Rechtliche Hinweise.](#)

### Conditions d'utilisation

L'ETH Library est le fournisseur des revues numérisées. Elle ne détient aucun droit d'auteur sur les revues et n'est pas responsable de leur contenu. En règle générale, les droits sont détenus par les éditeurs ou les détenteurs de droits externes. [Voir Informations légales.](#)

### Terms of use

The ETH Library is the provider of the digitised journals. It does not own any copyrights to the journals and is not responsible for their content. The rights usually lie with the publishers or the external rights holders. [See Legal notice.](#)

**Download PDF:** 06.02.2025

**ETH-Bibliothek Zürich, E-Periodica, <https://www.e-periodica.ch>**

# Die grüne Wärmedämmplatte von BASF.

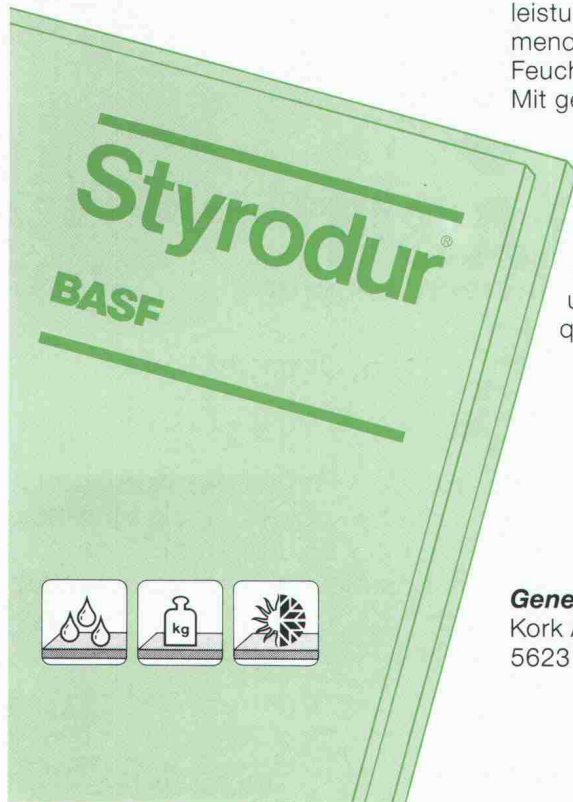

Styrodur®, die grüne Wärmedämmplatte von BASF, ist eine Hochleistungsplatte: Hochwärmedämmend, äußerst unempfindlich gegen Feuchtigkeit und höchst druckfest. Mit geschlossenzelliger Struktur.

Es sind überragende Praxiseigenschaften, die Styrodur für die optimale Wärmedämmung vieler Bauteile und ganzer Bauobjekte qualifizieren.

Styrodur dämmt Kellerräume, Fußböden, erdberührte Bauteile, Souterrainwohnungen, Außenwände, Steildächer, konventionelle Flachdächer, Umkehrdächer, Parkdecks und Terrassendächer, Sport- und Lagerhallen, Stallungen, Kühlhäuser, Kunsteisbahnen, Straßen, Gleisanlagen und andere interessante Dämmobjekte im Hoch- und Tiefbau.

Fordern Sie bitte weitere Informationen an, wenn Sie mehr wissen wollen über Styrodur.

**Styrodur von BASF.  
Grün und gut.**

**Generalvertrieb in der Schweiz:**

Kork AG, Kunststoffwerke  
5623 Boswil, Telefon 057/47 11 44

BASF (Schweiz) AG  
8820 Wädenswil/Au

**BASF**

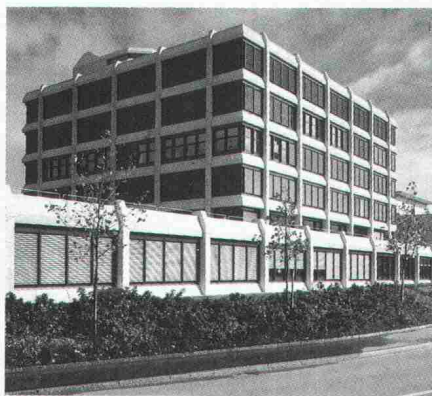

Togni & Partner, Biel

**Rolladen · Fenster ·  
Tore · Fassaden ·**

**HARTMANN + CO AG**

Gottstattstrasse 18-20, 2500 Biel 4, Telefon 032 42 01 42



**So unterschiedlich ein Bauwerk  
aussehen mag: HARTMANN bietet  
integrierte Lösungen im ganzen  
Fassadenbereich aus einer Hand.  
Zuverlässigkeit von der Projektie-  
rung über die Ausführung bis zur  
Wartung.  
12 Filialen in der ganzen Schweiz  
- bestimmt auch eine in Ihrer  
Nähe.**

**Abteilung für Lärmbekämpfung:  
Schalldämpfung und Raumaku-  
stik hauptsächlich für Industrie.**

Bitte informieren Sie uns über

- das ganze Verkaufsprogramm
- Rolladen
- Fenster für Neu- und Altbauten
- Tore
- Fassaden
- Lärmbekämpfung

NAME

FIRMA

PLZ/Ort

TEL.

Bitte einsenden an:  
HARTMANN + CO AG, 2500 Biel 4



**Projektierung**



**Ausführung**

**Projektierung**  
Beratung und Projektierung von Felsabträgen, Untertagebauten, Demolitionen, Felssturzsanierungen.

**Ausführung**  
Ausführung von Bohr- und Sprengarbeiten bei Felsabträgen, Gewinnungssprengungen, Abbruchsprengungen, Felssturzsanierungen.



**Messung**

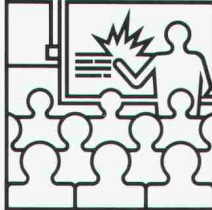

**Schulung**

**Messung**  
Bestandesaufnahmen, Erschütterungsmessungen und Analysen durch eigene Spezialisten.

**Schulung**  
Sprengtechnische Informations- und Schulungskurse inkl. Prüfungen zur Erlangung der Sprengausweise.



**Handel**



**Gutachten**

**Handel**  
Verkauf von Spreng- und Zündmaterialien, Sicherungs- und Lagereinrichtungen - Systeme HÖDEL und BTR-PREBETON - für Sprengstoffhändler und Verbraucher.

**Gutachten**  
Gutachten im Zusammenhang mit Sprengarbeiten bei Gerichts- und Versicherungsfällen.

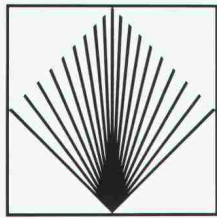

Gesellschaft für angewandte Sprengtechnik AG  
Hinterbüelstrasse 3  
CH-8307 Effretikon ZH  
Tél. 052/32 25 32/33

**GEFAS**

gebaut mit:

**ABC Sichtklinker**

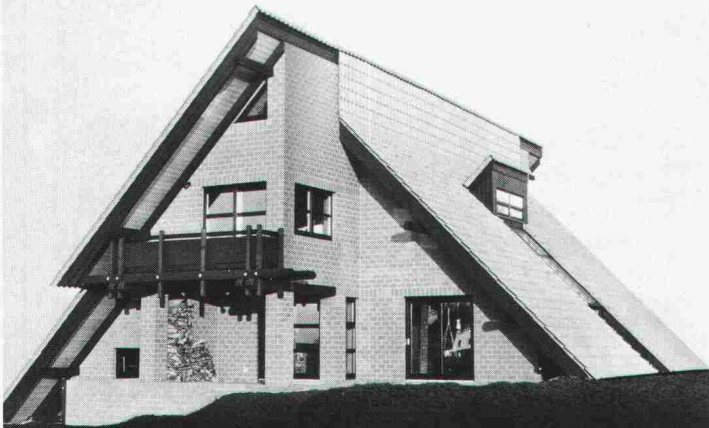

- ABC-Sichtklinker – die vorteilhafte Alternative zum Sichtbackstein, da:
- neu in den Formaten BN 12 und BN 12/6
  - nicht silikonbehandelt ● frostbeständig und wartungsfrei
  - glatte oder geschälte Oberfläche
  - verschiedene Farbtöne ● schnelle Lieferungen
  - besseres Preis/Leistungsverhältnis!

Unterlagen und Musterklinker erhalten Sie von Ihrer Baumaterialhandlung oder von:

**thumag**  
Aachstrasse 2  
9326 Horn  
Tel. 071 - 41 22 42



**GLASIT®**  
Einbrennlackierung



Bürgt für beste Qualität.



Auf dem Gebiet des Korrosionsschutzes gelten wir als führend. Seit über 65 Jahren befassen wir uns mit Korrosionsproblemen aller Art.

**SAKAPHEN**  
Verfahrenstechnik

**protekta**  
Kunststoffverarbeitung

Ihr zuverlässiger Partner für wirksamen Korrosionsschutz:

**G. BLATTI AG**

Industriering 36 Postfach 8134 Adliswil  
Tel. 01/710 76 76 Telex 56 570 GBAG



**Auch bei beschränktem Raum gelungene Spielplätze**

mit den beliebten GTSM-Kombigeräten z. B. ● Reck/Schaukel ab Fr. 425.- ● Piccolo Kombi ab Fr. 1290.- ● Mini Kombi ab Fr. 1690.- ● GTSM-Turm mit Rutschbahn ab Fr. 2350.-. Günstige Preise. Sofortige Lieferung.

**BON**  Wir möchten unverbindlich einen GTSM-Katalog  eine Offerte für \_\_\_\_\_  
Name/Adresse: \_\_\_\_\_

**GTSM MAGGLINGEN** TEL. 01/461 11 30  
2532 Magglingen 8003 Zürich Aegertenstr. 56

# Ankerplatten

Heute bestellen —  
morgen liefern

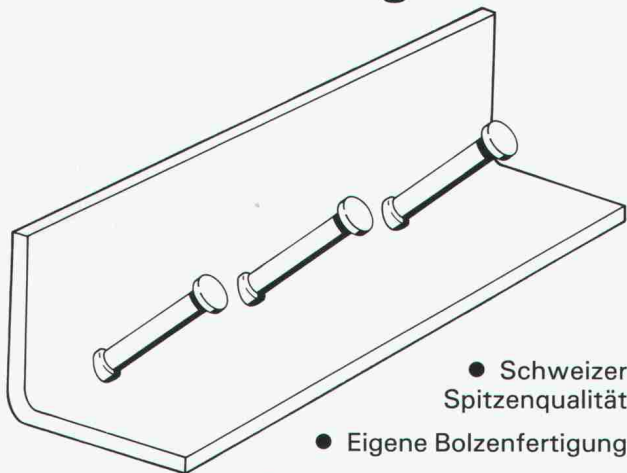

- Schweizer Spitzenqualität
- Eigene Bolzenfertigung
- Wirtschaftlich
- Auch in rostfrei



**RISS AG**

Eisenwarenfabrik, Verankerungsteile  
Industriestr. 32  
8108 Dällikon  
Tel. 01/844 11 22

**Jetzt mit  
Zulassung**

1944.3



## Wer den Unterschied von Fensterzargen kennt,

Es braucht gute und verschleissfreie Fensterzargen. Zargen, die dem Fassadenbild gerecht werden und architektonische Akzente setzen.

Die Norma-Fensterzargen werden den höchsten Ansprüchen gerecht und erfüllen Ihre qualitativen Vorstellungen voll und ganz.

**wählt Norma. Weil**

**Norma-Fensterzargen Akzente setzen**

**und bewährte Lösungen**

**bieten bei Renovierungen, Sanierungen**

**oder Um-**

**und Neubauten.**

**norma  
BAUSYSTEME**

Norma-Bausysteme — Meyer AG — 6260 Reiden — ☎ 062/81 91 81

# Fasten Your Seat-Belts

Eines der leistungsstärksten und modernsten CAD-Systeme ist bereit, Sie in die faszinierende Welt des Computer-Aided-Design mitzunehmen.

GDS von Suter+Suter design systems ist ein sehr leistungsfähiges und praxiserprobtes CAD-System für Architekten, Ingenieure und Konstrukteure. Unser begleitendes Dienstleistungsangebot beinhaltet unter anderem: Schulung, Einführungsunterstützung, Programmierung von Sonderwünschen und Grafikbibliotheken.

Wenn es um professionelle CAD-Systeme in der Bauplanung und im Konstruktionsbüro geht, dann sind wir die richtigen Partner für Sie. Rufen Sie uns an:



**design systems**

Suter+Suter AG, design systems,  
Lautengartenstrasse 23, CH-4010 Basel,  
Tel. 061 45 45 45

Suter+Suter AG, design systems,  
Metternichgasse 10, A-1030 Wien,  
Tel. 222 75 55 58

# Füürwehrmaa Flumser



Fast zu schön: überall Flumroc-isolierte Häuser. Die Feuerwehr hätte tatsächlich kaum noch was zu löschen. Denn Flumroc ist das einzige Schweizer Isoliermaterial aus Steinwolle. Steinwolle aus der richtigen Mischung verschiedener Gesteinsarten. Damit erfüllt sie nicht nur alle thermischen und akustischen Isolieranforderungen, sondern sie bietet vor allem höchste Brandsicherheit. Mit Steinwolle von Flumroc kann sich ein Feuer gar nicht erst ausbreiten. Flumroc ist eben «ächti Schwiizer Qualität».



Flumroc AG 8890 Flums Tel. 085/32646

**Wir isolieren alles. Sogar Feuer.**

## BRÜLLMANN Ganzglas-Anlagen

- eigene Glashärtungsanlage
- eigene Montagegruppen
- eigene Beschlägefabrikation
- Funkservice

J BRÜLLMANN SÖHNE AG 8280 KREUZLINGEN 072 746212

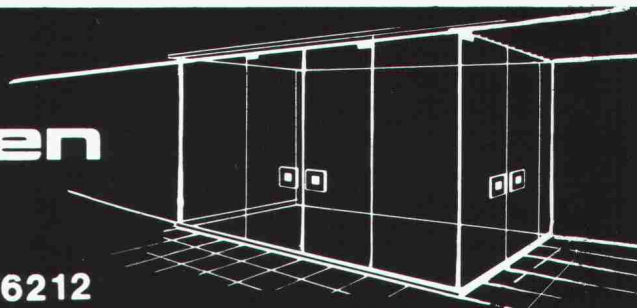

**Zeit sparen.**

Zeit ist doch genau das, was uns dauernd fehlt. Deshalb sollte man sie gezielt einsetzen. Und ebenso gezielt einsparen.

Beim Garagenbau zum Beispiel. Mit den SEMA Beton- und Energiegaragen aus dem modernsten Schweizer Werk.

Da brauchen Sie sich um nichts zu kümmern. Von Ihnen die Aufgabenstellung, von uns den Rest. Und die Garantie, dass alles klappt. Termingerecht. Kostenbewusst.

**Die problemlosen Schweizer Betongaragen.**

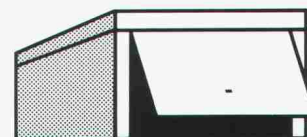

**SEMA**

Beton- und Energiegaragen  
4702 Oensingen, 062 76 22 77

## Stellenangebote

Wir suchen für unser Zweigbüro Dietikon

### Ingenieur-Techniker HTL

mit einigen Jahren erfolgreicher Praxis in Projektierung und Bauleitung im allgemeinen Tiefbau (Strassen, Kanalisationen und Wasserversorgungsanlagen).

Selbständig arbeitenden und initiativen Ingenieuren werden der Verantwortung entsprechende Kompetenzen übertragen.

Wir bieten fortschrittliche Entlohnung, gleitende Arbeitszeiten, Sozialeinrichtung.

Eintritt 1. Juni oder nach Vereinbarung.

Wir erwarten gerne Ihre Bewerbung mit den üblichen Unterlagen. Auskünfte erteilt Ihnen Tel. 01 / 740 85 13 (P. Largiadèr).

Ingenieur- und Vermessungsbüro  
**Sennhauser, Werner & Rauch AG**  
Schöneggstrasse 30, 8953 Dietikon



## SCHWEIZER BAU DOKUMENTATION

Wir sind der Informationsvermittler zwischen der Bauindustrie und den Bauplanern und suchen für unsere Verkaufsabteilung

### Sachbearbeiter(in)

Als Bindeglied zwischen dem Verkauf sowie der Redaktion und Grafik sind Sie für die termingerechte Beschaffung der Bearbeitungsunterlagen für technische Prospekte verantwortlich.

Haben Sie Verkaufs- und Organisationstalent, sind Sie stressfähig, verantwortungsbereit und verhandeln Sie gerne, auch in Französisch, dann passen Sie zu uns.

Wenn Sie diese hauptsächlich interne Tätigkeit anspricht, freuen wir uns auf Ihre schriftliche Bewerbung mit Foto.

Gleitende Arbeitszeit, eigenes Büro sowie feste Wegentschädigung sind selbstverständlich. Eintritt baldmöglichst. Idealalter: 25-35 Jahre.

**Schweizer Baudokumentation, Geschäftsleitung,  
4249 Blauen**  
Telefon 061 / 89 41 41

Als weltbekannte Firma in der Seilbahnbranche suchen wir zur Bewältigung unserer grossen Aufgaben tüchtige

### Ingenieure/Konstrukteure

und

### Maschinenzeichner

Das Arbeitsgebiet umfasst Neukonstruktionen von Seilbahnanlagen bis zur Fertigungsreife sowie die konstruktive und planerische Betreuung der laufenden Produktion.

#### Wir bieten:

- gründliche Einführung und anschliessend grosse Selbständigkeit
- interessante, abwechslungsreiche Tätigkeit
- angenehmes Betriebsklima
- der Ausbildung und der Leistung angepasstes Salär
- gleitende Arbeitszeit, gute Sozialleistungen

Bewerbungen sind zu richten an



**E. Egli**  
**WSO-Maschinenfabrik AG**  
8618 Oetwil am See

**Scritto®** →

Wegweiser und Orientierungssystem vom Parkplatz bis zum Arbeitsplatz.  
Système de guidage et d'orientation du parking à la place de travail.  
Sistema di guida e d'orientamento dal parcheggio fino al posto di lavoro.



# Ingenieur / Architekt HTL

## Entwicklung neuer Haustypen

Es muss schon ein gutes Systembau-Programm sein, das Architekten nahezu unbegrenzte Gestaltungsmöglichkeiten im Industrie- und Wohnungsbau bietet. Deshalb, und aufgrund der Dienstleistungen, planen die meisten den Neu- und Umbau mit dem Programm des Leaders.

Die einmalige Ausgangslage stellt Ihnen, dem versierten Hochbaufachmann, **kreative und selbständige Aufgaben mit hoher Verantwortung** in Aussicht z. B. Anwendungsprobleme lösen, neue Haustypen entwickeln, Kunden beraten, Offerten rechnen, Expertisen erstellen. Und zur Abwechslung: Lehrmittel ausarbeiten, Schulungskurse organisieren, Vortragsreisen unternehmen usw. Aufgaben, die Sie persönlich und fachlich täglich neu fordern werden. Gute Gründe, nähere Auskünfte einzuholen. Rufen Sie an. Oder schreiben Sie mir.

### Beratung

in Fragen der Anwendung von Bausystemen

### 26 bis 35jährig

Ingenieur HTL (Architekt) mit Baustellenpraxis (Industrie- und Wohnungsbau)  
Ideenreich  
Kontaktbereit  
Verhandlungsgeschickt  
Überzeugungskräftig  
Vorzugsweise  
F mündlich  
Idealer Wohnort: Region Zürich

### Handels- und

Beratungsfirma mit Sitz in Zürich-Stadt  
Motivierte Mitarbeiter  
Innovative Marketingkonzepte  
Zündende Verkaufsförderung  
Vertreten in der ganzen Schweiz

**uniCounsel**

Walter R. Pfister  
Selektion von Führungs- und Fachkräften  
Bärenhubel  
4800 Zofingen  
Tel. 062 52 11 74

# Revolutionäre Betontechnologie

geniesst Seltenheitswert. Dafür sorgen schon die ausserordentlichen Entwicklungskosten. Unser Auftraggeber ist ein seit Jahren führendes Fabrikations- und Montageunternehmen für Betonelemente. Der neue Bereich mit Produkten aus faserarmierten Fassadenelementen wächst dank der total neuen Gestaltungsmöglichkeiten sehr rasch und braucht Verstärkung.

Wir suchen als Assistenten des Abteilungsleiters einen für Neuerungen interessierten, jüngeren

# Bauingenieur HTL

der als rechte Hand des Chefs für diesen eine echte Entlastung bringt und der tüchtigen Zeichnergruppe selber ein fähiger Chef sein kann.

Der vielseitige und abwechslungsreiche Aufgabekatalog reicht von Kontakten mit Architekten über Entwurf, **Ausarbeiten von fertigen Problemlösungen** inklusive Berücksichtigung von neuen Fabrikationsproblemen bis zur Vorbereitung der Montage. Das Schwergewicht liegt auf dem Konstruktiven und verlangt ausserordentlich sorgfältiges und genaues Arbeiten.

Unser Herr A.J. Künzli gibt kreativen Ingenieuren, die ihr Interesse und ihre grundsätzliche Eignung durch eine Kurzbewerbung dokumentiert haben, gerne weitere Auskunft. Er garantiert Ihnen absolute Diskretion und wird Ihre Interessen ebenso wahren wie diejenigen des Auftraggebers.

**aperco bau**

Abteilung der aperco ag, Personalberatung, für Führungskräfte und Fachspezialisten der Bauindustrie  
Dreikönigstrasse 47 8002 Zürich Telefon 01/202 92 62

Die Swissair sucht:

# Architekt ETH

für das Projektteam der Tochtergesellschaft AVIREAL AG, das für den Neubau des Borddienstgebäudes Zürich-Flughafen verantwortlich ist.

Ihr Aufgabengebiet umfasst die Führung eines Architektenteams innerhalb der Projektorganisation sowie selbständige, entwurfsorientierte Projektierungs- und Realisierungsarbeiten.

Nebst einigen Jahren Berufspraxis erwarten wir, dass Sie Freude haben an gestalterischen Aufgaben, gerne Führungsfunktionen übernehmen, sich durchsetzen können und Interesse haben, mit CAD zu arbeiten. Sprachkenntnisse in Englisch und Französisch sind erwünscht.

Fühlen Sie sich angesprochen? Senden Sie uns bitte Ihre Offerte oder verlangen Sie die Bewerbungsunterlagen bei der Swissair, Personalbeschaffung und Information/PBKI, 8058 Zürich-Flughafen: Telefon 01 / 812 40 71 (9-11 und 14-16 Uhr).

**swissair** 

**Scritto®** →

Wegweiser und Orientierungssystem vom Parkplatz bis zum Arbeitsplatz.  
Système de guidage et d'orientation du parking à la place de travail.  
Sistema di guida e d'orientamento dal parcheggio fino al posto di lavoro.

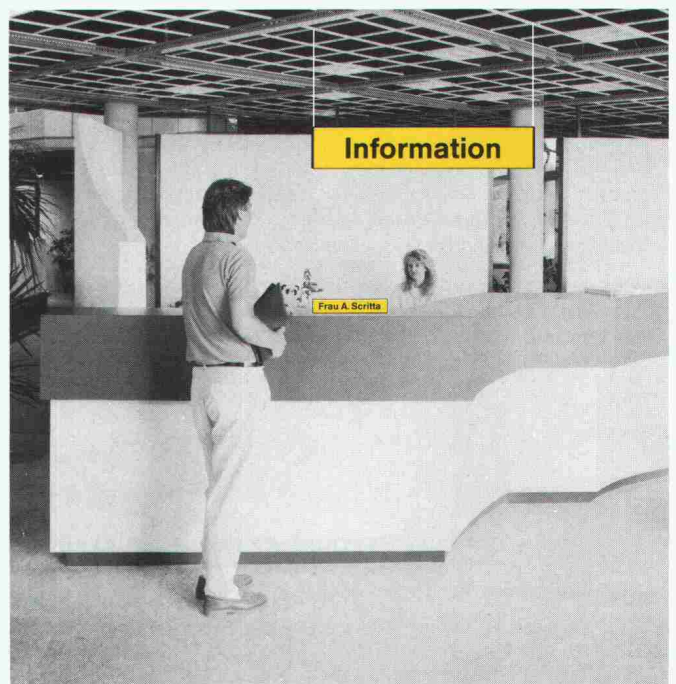





L'ÉCOLE POLYTECHNIQUE  
FÉDÉRALE DE LAUSANNE

met au concours trois postes de professeurs de

## analyse et simulation numériques

## statistique appliquée

## intelligence artificielle

**Délai d'inscription:** 30 juin 1986

**Entrée en fonction:** automne 1986 ou plus tard

Les personnes intéressées voudront bien demander les dossiers relatifs à ces postes au:

Secrétariat général de

**l'École polytechnique fédérale de Lausanne,  
CE-Ecublens, 1015 Lausanne, Suisse**

Die Swissair sucht:

## Architekt HTL

für die Tochtergesellschaft AVIREAL AG, dem Baudienst der Swissair.

Das Aufgabengebiet umfasst die selbständige Bearbeitung von Projekten im Industrie- und Verwaltungsbau, vorwiegend auf dem Flughafen Zürich, sowie die entsprechenden Innenausbauten.

Wir erwarten von Ihnen, nebst ein paar Jahren Berufspraxis, Selbständigkeit, Organisationstalent und Teamfähigkeit. Sprachkenntnisse in Französisch und Englisch sind erwünscht.

Senden Sie uns bitte Ihre Offerte oder verlangen Sie die Bewerbungsunterlagen bei der Swissair, Personalbeschaffung und Information/PBKI, 8058 Zürich-Flughafen: Tel. 01 / 812 40 71 (9-11 und 14-16 Uhr).



## Wir sind Kaminspezialisten

Als führender Hersteller von hochwertigen Elementkaminen suchen wir für die anspruchsvolle Akquisitions- und Beratungstätigkeit in der Region Zürich einen (jungen)

## Aussendienst-Mitarbeiter

**Ihre Gesprächspartner sind:**

- Heizungsingenieure
- Behörden
- Generalunternehmer
- Bauherrschaften
- Architekten
- Bauunternehmer

Wir erwarten von unserem neuen Mitarbeiter die Bereitschaft, sich in die komplexe Kamintechnik einzuarbeiten und sehen für diese Aufgabe eine Persönlichkeit mit heiz- oder bautechnischer Grundausbildung.

Wir freuen uns auf Ihre schriftliche Bewerbung mit Handschriftprobe und Zeugnisabschriften, die wir vertraulich behandeln.

Bei telefonischer Kontaktnahme verlangen Sie bitte Herrn Bossart.



**ZÜRCHER ZIEGELEIEN**

Giesshübelstrasse 45, Zürich 3  
Postadresse: Postfach, 8021 Zürich  
Telefon 01 / 468 21 11

Bureau d'ingénieurs cherche pour date à convenir

## un ingénieur civil, dipl. EPF-Z ou EPF-L

Calculateur expérimenté, ayant environ 5 ans de pratique au moins, apte à assumer un poste de Chef de projets. Travaux très intéressants, en Suisse romande principalement.

Adresser offres avec curriculum vitae, indications de références et prétentions sous chiffre 1922-661 720 Publicitas, 1008 Lausanne.

Wir suchen initiative, an selbständige und kostenbewusste Arbeit gewöhnte Mitarbeiter per sofort oder nach Übereinkunft

## Architekt/Bautechniker Bauzeichner

mit gestalterischen und konstruktiven Fähigkeiten.

## Bauleiter/Bauführer

mit solider Ausbildung in Devisierung und Baustellenorganisation

**Kurt Federer Architekt AG**

Obere Bahnhofstrasse 40, 8640 Rapperswil, Tel. 055 / 27 73 03

# AEGERTER & BOSSHARDT

Wir sind ein mittelgrosses Ingenieurbüro mit interessanten Bauaufgaben in den Bereichen Hoch- und Tiefbau, Wasserbau, Verkehrsanlagen sowie Vermessung und suchen zur Ergänzung unseres Mitarbeiterstabes

## dipl. Bauingenieur ETH und Bauingenieur HTL

Für Fachrichtungen allgemeiner Tiefbau, Wasserbau, Wasserversorgungen, Projektierung und Bauleitung.

### Anforderungen:

- Initiative und selbständiges Arbeiten
- einige Jahre Erfahrung in den angegebenen Fachrichtungen
- Idealalter etwa 30 Jahre

### Wir bieten:

- entwicklungsfähige Stelle
- anspruchsvolle und vielseitige Tätigkeit
- moderne EDV-Anlage mit vielfältigen Programmen

Wir erwarten Ihre schriftliche Bewerbung. Auskünfte erteilt unser Herr M. Suter.

Ingenieurbureau A. Aegerter & Dr. O. Bosshardt AG  
Malzgasse 32, 4010 Basel, Tel. (061) 23 38 80

Fietz AG ist ein mittelgrosses Ingenieurbüro an verkehrsgünstiger Lage im Stadtzentrum. Im Bereich des konstruktiven Ingenieurbaus liegt das Schwergewicht auf der Projektierung und Ausführung von Geschäftshäusern und Industriebauten sowie im Sektor des städtischen Tiefbaus.

Zur Verstärkung unseres Ingenieurteams suchen wir einen

## dipl. Bauingenieur ETH mit Vertiefungsrichtung Grundbau und Konstruktion

Einen qualifizierten Kandidaten würden wir nach kürzerer Einarbeitungszeit gerne als verantwortlichen Leiter einer Projektgruppe einsetzen. Für diese Position benötigen Sie drei bis fünf Jahre Praxis mit Schwergewicht auf der Projektierung von anspruchsvollen Tiefbauaufgaben.

Interessiert Sie eine herausfordernde Aufgabe in einem auch interdisziplinär tätigen Unternehmen, so freuen wir uns auf Ihre Kontaktaufnahme. Bitte setzen Sie sich mit Herrn Dr. Peter Schuster in Verbindung oder senden sie uns Ihre vollständigen Bewerbungsunterlagen.

Fietz AG Bauingenieure

Fraumünsterstrasse 9 8022 Zürich



Stadt St. Gallen



Beim **Hochbauamt** tritt der langjährige Denkmalpfleger in den Ruhestand. Wir suchen deshalb einen

## Architekten oder eine Architektin

als **Denkmalpfleger/in der Stadt St. Gallen**

mit Erfahrung und erfolgreicher Tätigkeit in der Sanierung von Bauwerken, Kenntnis der bewährten und Aufgeschlossenheit gegenüber neuen Baumethoden, Respekt vor Bauleistungen früherer Generationen, aber auch Interesse an aktueller Architektur. Sie sollten in der Lage sein, Umbau- und Renovationsprojekte selbständig zu bearbeiten oder als Projektleiter zu führen und Private bei ihren Projekten zu beraten. Erwartet werden auch eine gute Zusammenarbeit, Verhandlungsgeschick und Gewandtheit im mündlichen und schriftlichen Ausdruck. Ergänzende Auskünfte erteilt gerne Stadtbaumeister F. Eberhard (Telefon 071/21 55 80).

**Stellenantritt:** 1. August 1986 oder nach Vereinbarung  
Interessenten und Interessentinnen senden bitte ihre Bewerbungen mit handgeschriebenem Lebenslauf und den üblichen Unterlagen bis **spätestens 17. April 1986** an das Personalamt.



Personalamt  
Rathaus  
9001 St. Gallen  
Tel. 071/21 54 15

**Scritto®** →

Wegweiser und Orientierungssystem vom Parkplatz bis zum Arbeitsplatz.  
Système de guidage et d'orientation du parking à la place de travail.  
Sistema di guida e d'orientamento dal parcheggio fino al posto di lavoro.



Zur Komplettierung unserer Tiefbauabteilung in Pontresina suchen wir per sofort oder nach Vereinbarung einen

## Tiefbauzeichner oder Zeichner-Konstrukteur

Wenn Sie Erfahrung im allg. Tiefbau/Strassenbau, Bauleitung und einfachere Bauvermessung haben, so könnten Sie bei uns ein zukünftiger Mitarbeiter werden.

Ihre Bewerbung erbitten wir an:

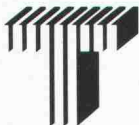

**Edy Toscano AG**  
dipl. Bauingenieur ETH/SIA/ASIC  
Chesa d'Arövens suot  
7504 Pontresina

Wir suchen einen jungen

## dipl. Bauingenieur ETH oder HTL

mit Freude an Neigung zur Statik an interessanten Aufgaben aus Industrie-, Wohn- und Umbauten.

Sie bringen aktuelles theoretisches Fachwissen in Statik und Konstruktion und wir können Ihnen unsere langjährige Berufserfahrung vermitteln.

Ingenieurbüro

**Bodmer · Regolati · Matter**, dipl. Bauing. ETH/SIA  
Hohlgasse 68, 5000 Aarau  
Tel. 064 / 22 55 25 (Herr R. Matter verlangen)

Wir sind ein grösseres Architekturbüro in der Stadt Bern mit vielseitigen und anspruchsvollen Bauaufgaben. Für die sorgfältige Realisierung dieser Projekte suchen wir per sofort oder nach Vereinbarung bestausgewiesene und einsetzungsfreudige

## Hochbauzeichner und Architekten HTL

Wir suchen Mitarbeiter, welche die Fähigkeit haben, architektonische Vorgaben gestalterisch und technisch korrekt weiterzuentwickeln und darzustellen.

Wir bieten unseren Mitarbeitern ausgezeichnete Anstellungsbedingungen wie eine der Leistung entsprechende Besoldung, Einsatz in kleinen Teams und angenehmes Arbeitsklima. Ebenso besteht die Möglichkeit zur Ausbildung in CAD.

Ihre schriftliche Bewerbung richten Sie bitte an:

**Helfer Architekten AG, Weltpoststr. 17, 3000 Bern 15**

Im Hinblick auf ein grösseres Bauvorhaben suchen wir

## Architekt HTL

für Entwurf und Projektierung

## Architekt HTL

als verantwortl. Projektleiter für Planung und Oberleitung

## Bauführer

für Devisierung und örtliche Bauleitung

Wir erwarten eine solide Grundausbildung und mehrere Jahre Berufsausübung. Ihre Bewerbung mit den üblichen Unterlagen richten Sie bitte an

**H.P. Menn**, dipl. Architekt ETH/SIA/BSA  
7000 Chur, Poststrasse 43, Telefon 081 / 22 66 80

Mittelgrosses Architekturbüro in der Nordwestschweiz mit anspruchsvollen Bauaufgaben und Wettbewerbserfolgen sucht

## dipl. Architekten ETH/EPFL oder Architekten HTL

mit Erfahrung in Wettbewerb, Entwurf, Planung und Ausführungsbegleitung grösserer Bauaufgaben. Idealalter 35 Jahre.

Wir erwarten von Ihnen kreatives und unternehmerisches Denken, selbständiges, initiatives Arbeiten, gute Darstellung, Freude an Teamarbeit in kleiner Projektgruppe. Aufgeschlossen gegenüber CAD- und CAA-unterstütztes Projektieren, Planen und Bauen.

Wir bieten Ihnen ausbaufähige Dauerstelle, traditionell langjährige betriebliche Kontinuität, fortschrittliche Anstellungsbedingungen.

Gerne erwarten wir Ihre schriftliche Bewerbung mit den üblichen Unterlagen unter Chiffre SIA 502 an IVA AG, Postfach, 8032 Zürich.

Wir suchen für interessante Bauvorhaben jüngere, motivierte, speditive und kreative

## Architekten und Bauzeichner

mit Erfahrung in Ausführungsplanung.

**Rudolf + Esther Guyer**, dipl. Architekten BSA/SIA  
Höhenweg 20, 8032 Zürich, Tel. 01 / 53 82 50.

Für Projekte in Kernzone Zürich gesucht künstlerisch und konstruktiv begabte

## Hochbauzeichner Architekten HTL

für Planung und Konstruktion. Eintritt Mai/Juni 1986

Architekturatelier FSAI/SIA  
**Bryner + Partner**, Höschgasse 30, 8008 Zürich  
Telefon 01 / 252 12 47

## Stellengesuche

### Dipl. Bauingenieur SIA / Franz. Afrika

Auslandserfahrung, Sprachen D, F, E, sucht verantwortungsvolle Stelle: Chef de Mission, Bauüberwachung im Strassen-, Brücken- und Industriebau.

Offerten bitte unter Chiffre SIA 507 an IVA AG, Postfach, 8032 Zürich.

### Dipl. Architekt SIA

seriös und selbständig, mit solider Erfahrung (8 Jahre) in Entwurfs- sowie Ausführungsbereich, sucht Allround-Tätigkeit in in einer kleineren, zuverlässigen Praxis. Stadt/Kanton Bern oder Basel.

Kontaktaufnahme unter Chiffre SIA 505 an IVA AG, Postfach, 8032 Zürich.

### Architekt/Bauleiter

mit grosser Erfahrung als Projektleiter bei öffentlichen und privaten Bauvorhaben sucht eine neue, vielseitige Aufgabe in Arch.-Büro/Verwaltung/Unternehmung (Raum Winterthur, Frauenfeld, Wil SG). Versiert in allen Bereichen einer Objektentwicklung. Wettbewerbserfahrung.

Offerten erbeten unter Chiffre SIA 503 an IVA AG, Postfach, 8032 Zürich.

### Bauingenieur HTL

CH, **erfahrener Baustatiker** für Eisenbetonkonstruktionen im Hoch- und Tiefbau, sucht Stelle. (Teilzeitstelle oder befristete Anstellung möglich). Eintritt ab sofort möglich.

Offerten unter Chiffre SIA 506 an IVA AG, Postfach, 8032 Zürich.

### Bauleiter

(37) sucht neuen Wirkungskreis. Region Berner Oberland oder Raum Solothurn - Bern.

Zuschriften unter Chiffre SIA 508 an IVA AG, Postfach, 8032 Zürich.

## Diverses

Leistungsfähiges Architekturbüro mit 3 erfahrenen Sachbearbeitern erledigt für Sie infolge Terminverschiebungen

### Werkpläne, KV, Devis, Bauleitung

Raum Zürich-Glattal-Rapperswil.

Anfragen unter Chiffre SIA 504 an IVA AG, Postfach, 8032 Zürich.

Erfahrener

### Dr. Bauingenieur ETHZ

übernimmt statische Berechnungen, technische Beratung und Expertisen. Prompt, zuverlässig, nach Ihrem Bedarf.

Anfrage unter Chiffre SIA 491 an IVA AG, Postfach, 8032 Zürich.

**Bauleiter** mit Erfahrung übernimmt für Sie

### Devisierung/Bauleitung/Abrechnung

für Wohn- und Industriebauten.

Anfragen unter Chiffre 1824 Zu, Ofa, Orell Füssli Werbe AG, Postfach, 8022 Zürich.

**Wer inseriert,  
wird nicht vergessen!**

# Visura

Treuhand-Gesellschaft  
Société Fiduciaire  
Società Fiduciaria

Unser Auftragsgeber, ein unabhängiges, mittel-grosses Ingenieurbüro für Vermessung und Bauwesen, sucht zur Ausweitung des Einsatzgebietes für sein Spezialwissen

## aktive Partnerschaft an einem Ingenieur- oder Vermessungsbüro

in der Region ZH, ZG, LU, AG, SO, BE.

Sehen auch Sie in einer Partnerschaft Vorteile, wie Einsatzoptimierung von Know-how und Mitteln, Regelung der Nachfolge usw.?

Dann rufen Sie bitte unseren Herrn Jürg Lehni an. Diskretion ist das oberste Gebot unserer neutralen Beratungstätigkeit seit über 50 Jahren.

**Visura Treuhand-Gesellschaft**  
Sandmattstrasse 2, 4501 Solothurn  
Telefon 065 / 21 42 11

## Scritto® →

Wegweiser und Orientierungssystem vom Parkplatz bis zum Arbeitsplatz.  
Système de guidage et d'orientation du parking à la place de travail.  
Sistema di guida e d'orientamento dal parcheggio fino al posto di lavoro.

### Das Scritto-Team in Ihrer Nähe:

Christinger Reklame AG	8037 Zürich	01 363 25 85
Diem Theo AG	8047 Zürich	01 491 80 40
D + L Signs	4310 Rheinfelden	061 87 24 54
DRUPA AG	8251 Kaltenbach	054 41 36 21
Ehinger Guido	4104 Oberwil BL	061 30 18 19
EWATRA	1700 Fribourg 7	037 22 56 78
Garbani Beschriftungen AG	3006 Bern	031 41 54 17
Grichting MGGG	3954 Leukerbad	027 61 12 86
Hediger Info-System	5033 Buchs AG	064 24 67 66
INDICA Arno Porta	6964 Davesco-Lugano	091 51 53 55
Küffner Produkte AG	1110 Morges	021 71 65 64
Labitzke Handels AG	8134 Adliswil	01 710 11 33
Letterfix-Organisation	6020 Emmenbrücke	041 53 15 75
Oelke Reklamen AG	9000 St. Gallen	071 24 22 84
Sauter Reklamen AG	9500 Wil	073 23 72 11
Sericolor SA	1800 Vevey	021 51 32 23
Siegenthaler + Sohn AG	5734 Reinach AG	064 71 15 53
Siegrist AG	4800 Zofingen	062 51 15 79
Signal AG	2501 Biel	032 53 17 17

**einziges Zeichenanlagen-Discount der Schweiz**

z.B.: 50 x 75/A2 kompl. Fr. 395.-  
 70 x 100/A1 kompl. Fr. 695.-  
 70 x 120/A1 kompl. Fr. 795.-  
 92 x 150/A0 kompl. Fr. 1295.-  
 100 x 170 kompl. Fr. 1495.-

**erstklassige Qualität / unschlagbare Preise**

**JOMA-Trading AG, Friedauweg 10  
 8355 Aadorf, Tel. (052) 47 47 11**



**ATELIER FÜR PERSPEKTIVEN**  
 GENAU KONSTRUIERTE PERSPEKTIVEN

SCHWARZWEISS / FARBIG ALS FOTOMONTAGEN  
 FÜR HELLRAUMPROJEKTION INSERATE / FACHBÜCHER  
 FÜR BAUTAFELN / PLAKATE FÜR PROSPEKTE

DAVID-HESS-WEG 14, 8038 ZÜRICH, TEL. 01/482 29 49

Für Ihren Zeichner und Ihr Büro:

**Zeichnanlagen und Büromöbel**

von **Büro Miotto**

Qualitätsprodukte zu Tiefstpreisen.  
 Ein Anruf lohnt sich!

**Büro Miotto** Ihr Zeichentechnikspezialist  
 3110 Münsingen und 3322 Schönbühl  
 Tel. 031 / 92 02 36 und 031 / 45 53 38



**Inserate bitte frühzeitig aufgeben!**

**Fernstudium Innenarchitektur**  
 (1000fach bewährt)

Gründliche Einführung in die Innenarchitektur. Prüfen Sie ganz unverbindlich den 1000fach bewährten Fernlehrgang. Senden Sie uns einfach den Gutschein für ein kostenloses Probestudium. Kein Vertreterbesuch, aber Sie erhalten (als Dank für Ihr Interesse) ein nettes Überraschungsgeschenk.

---

**GUTSCHEIN für kostenloses Probestudium (Innenarchitektur)**

Bitte einsenden an  
**Neue Kunstschule Zürich**  
**Räffelstrasse 11, 8045 Zürich**  
**Telefon 01/462 14 18**

**Ja, ich will Ihr Gratisprobestudium prüfen.** Senden Sie mir per Post (ohne Vertreterbesuch) das Kursprogramm (plus Überraschungsgeschenk) und die Probelektion für den ersten Monat. Wenn mir der Lehrgang nicht gefällt, sende ich ihn innert 10 Tagen zurück, und der Fall ist für mich erledigt. Gefällt er mir, dann mache ich beim Fernstudium mit. Ich erhalte in diesem Fall automatisch monatlich die weiteren Lektionen. Ich bleibe dann Kursteilnehmer für 3 Jahre. **Aber ich kann drei Monate vor Ablauf eines Studienjahres auf Ende des Kursjahres kündigen.** Das monatliche Kurshonorar beträgt **nur 49 Franken**. Ich bezahle es jeden Monat mit Einzahlungsschein, den Sie mir schicken.

Name: \_\_\_\_\_ Vorname: \_\_\_\_\_  
 Strasse: \_\_\_\_\_  
 Ort: \_\_\_\_\_  
 Telefon: \_\_\_\_\_ Geboren am: \_\_\_\_\_  
 Ort/Datum: \_\_\_\_\_ Unterschrift: \_\_\_\_\_

286

# Fachbücher

<b>Bauschäden-Sammlung Band III</b>	Preis
Sachverhalt - Ursachen - Sanierung. Zusammenstellung von Schäden an Bauten, verursacht durch Beschädigung, Abnutzung oder Alterung, mit Vorschlägen zu ihrer Behebung. Herausgegeben von G. Zimmermann (164 S., A5 quer, 160 Abb.)	38.30
<b>Baustoff Beton, ein Handbuch für die Baupraxis</b>	
Neuaufgabe - von Dr. U. Trüb (193 S., 65 Abb.), Format A5	30.-
<b>Ein Bewertungssystem der Bruchsicherheit</b>	
Von Dr. T. Varga. (44 S., 71 Abb., Format A4, 1973)	17.50
<b>Berechnungstabellen für unterzugslose Decken (Pilzdecken, Flachdecken) / Tables for flat slabs</b>	
Von D. Pfaffinger und Prof. Dr. B. Thürlimann. (331 S., Format A4, wovon 40 S. Text in deutscher und englischer Sprache, mit 15 Abb. und 291 S. Tabellen samt Schemaplänen, in Leinen gebunden, 1967)	65.-
<b>Schweizerische Strahlflugzeuge und Strahltriebwerke</b>	
Von Georges Bridel. Umfassende Darstellung der bedeutenden schweizerischen Leistungen auf diesem Gebiet. Herausgegeben in Zusammenarbeit mit dem Verkehrshaus der Schweiz. (106 Seiten, 70 Abb., 1 Falttafel, Format A5)	18.-
<b>Computer im kleinen und mittleren Ingenieur- und Architekturbüro</b>	
Vorträge der Informationstagung der SIA-Fachgruppe der Ingenieure der Industrie (FI) vom 5. und 6. April 1974 in Zürich. (193 S. mit Abb. und Tab., Format A4)	60.-
<b>Hochhäuser</b>	
Vorträge der Studientagung der SIA-Fachgruppen für Brückenbau und Hochbau (FBH) und für Architektur (FGA) vom 18. bis 20. Okt. 1973 in Zürich. Heft 1 der VAG-Berichte. (Format A4, 204 S. mit Abb., broschiert)	35.-
<b>Kunststoffe im Bauingenieurwesen</b>	
Vorträge der Studientagung der SIA-Fachleute für Brückenbau und Hochbau (FBH) vom 17. und 18. Oktober 1975 in Zürich und Dübendorf. Heft 2 der VAG-Berichte. (Format A4, 204 S. mit Abb., broschiert)	55.-
<b>Sparobjekt Einfamilienhaus</b>	
Energieprobleme rund um das Einfamilienhaus und ihre Lösungsvorschläge. Ein Handbuch für jeden Hausbesitzer und Installateur. Von B. Wick, Widen. (170 S., viele Abb., Format A5)	24.-
<b>Brooklyn-Brücke</b>	
Die dramatische Geschichte einer bedeutenden Brücke und deren Erbauer. Von W. Stadelmann. (Format A5, 63 S. mit 34 Abb.)	18.80
<b>P. M. Peter Meyer Aufsätze 1921-1974</b>	
Über 50 Aufsätze und Texte mit Zeichnungen von Peter Meyer. Von H. J. Wörner. (Format A5, 370 S., broschiert)	48.60
	zuzüglich Porto

## Bestellschein

Bitte senden Sie mir die angekreuzten Bücher gegen Rechnung

- |  |  |
|--|--|
| <input type="checkbox"/> Bauschäden 3        | <input type="checkbox"/> Hochhäuser        |
| <input type="checkbox"/> Baustoff Beton      | <input type="checkbox"/> Kunststoffe       |
| <input type="checkbox"/> Bruchsicherheit     | <input type="checkbox"/> Sparobjekt EFH    |
| <input type="checkbox"/> Berechnungstabellen | <input type="checkbox"/> Brooklyn-Brücke   |
| <input type="checkbox"/> Strahlflugzeuge     | <input type="checkbox"/> P. M. Peter Meyer |
| <input type="checkbox"/> Computereinsatz     | Aufsätze 1921-1974                         |

Name: \_\_\_\_\_

Strasse: \_\_\_\_\_

Plz., Ort: \_\_\_\_\_

Datum: \_\_\_\_\_

Unterschrift: \_\_\_\_\_

Einsenden an:

**Verlags-AG der akademischen technischen Vereine**  
**Postfach 630, 8021 Zürich**

**Seit über 100 Jahren an der  
Gut- und Schlechtwetterfront**

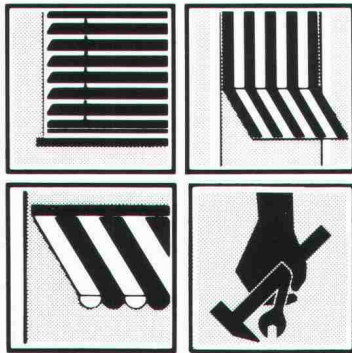

*Beratung, Produktion – Montage – Service  
für modernste Sonnen- und  
Wetterschutzsysteme, Lamellen- und  
Stoffstoren, Steuerungen.*

**Emil Schenker AG**  
Sonnen- und Wetterschutzsysteme

**Schenker  
Storen**

5012 Schönenwerd, Tel. 064/414242

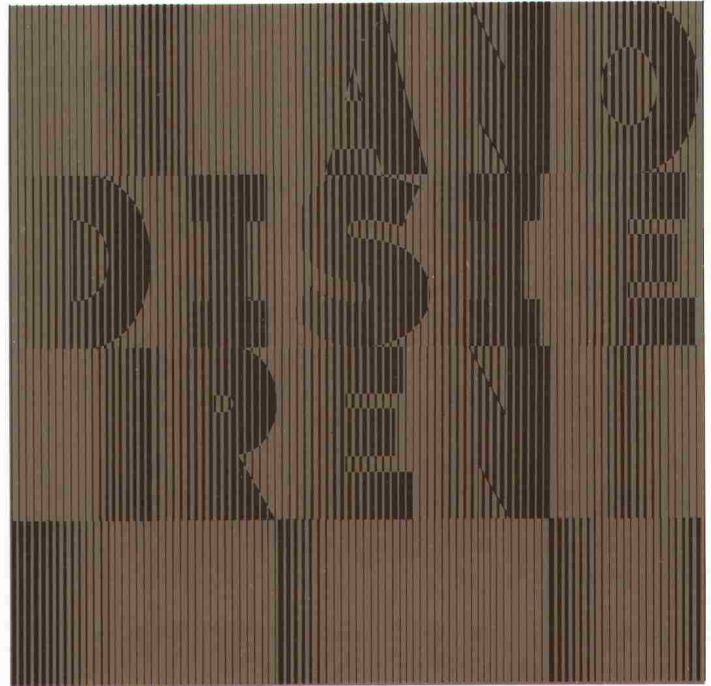

**anodisieren**  
von Aluminiumbauteilen heisst

**dekorativ bauen  
dauerhaft schützen**

Weitere Informationen über Anodisieren erhalten Sie beim  
Sekretariat des VSA – Verein Schweizerischer Anodisierbetriebe  
c/o Fides Treuhandgesellschaft, Bleicherweg 33,  
Postfach 656, 8027 Zürich; Telefon 01 202 78 40

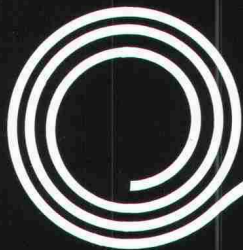

**Für jede Anwendung das richtige Geotextil**

**mühlebach**

Mühlebach AG  
Lupfig/Birrfeld

Postfach, 5200 Brugg  
Telefon 056 94 51 11

**Sodoca-Vliesmatten  
Nicolon-Gewebematten  
Isolationsschutzvliese  
Verbundprodukte**

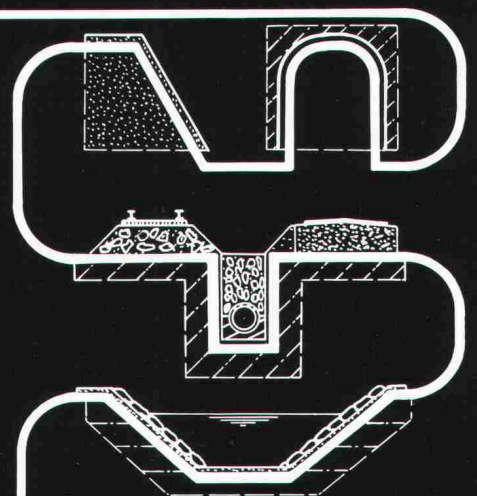

Lager und Verkauf

Altstätten SG	Baumaterial AG	071 / 75 50 40	Flüelen	B. Ziegler	044 / 2 12 95	Seewen SZ	Kaweba AG	043 / 21 11 37
Biel	Sabag AG	032 / 22 58 44	Gebenstorf	Baubedarf	056 / 23 35 55	Sion	Proz Frères SA	027 / 22 71 31
Cham	Baubedarf	042 / 36 29 29	Giubiasco	Edilcentro SA	092 / 27 18 31	Thun	Baumaterial AG Thun	033 / 21 44 55
Chur	Baubedarf	081 / 24 83 83	Ilanz	Baubedarf	086 / 2 39 29	Wil SG	Baumaterial AG Wil	073 / 23 54 54
Delémont	Matériaux Sabag SA	066 / 21 12 81	Pfäffikon SZ	Baubedarf	055 / 48 48 68	Winterthur	Streiff Baumaterial AG	052 / 28 22 21
			Regensdorf	Baubedarf Zürich AG	01 / 840 27 27	Zernez	Baubedarf	082 / 8 12 80
			Sargans	Baucenter Sargans	085 / 2 38 31	Zürich	Baubedarf Zürich AG	01 / 44 03 11

# Neu: Erdmassenberechnung per Computer.

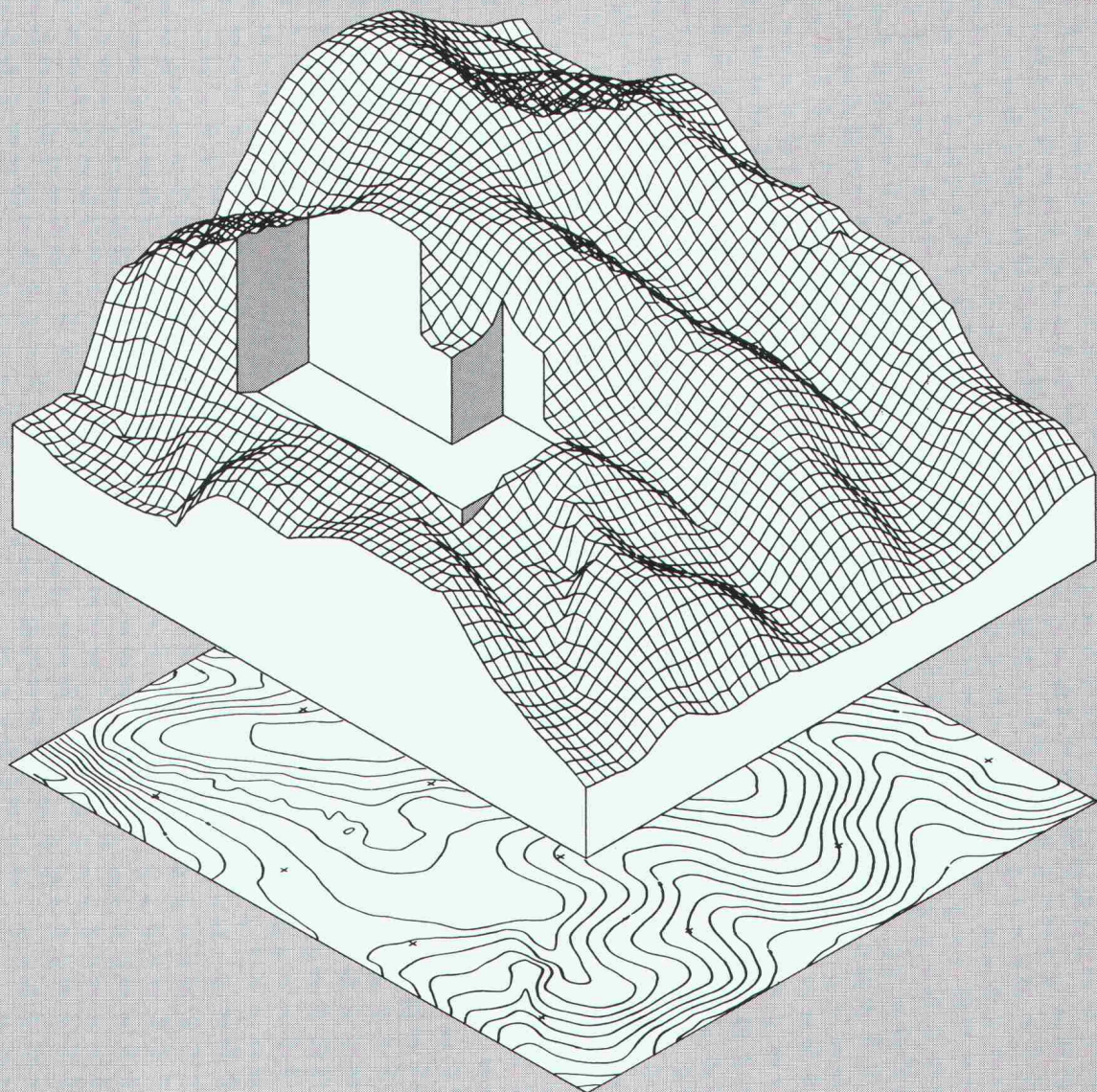

## **Optimale Planungs- und Abrechnungsgrundlagen im Erdbau.**

Benötigen Sie in kürzester Zeit topographische Karten als aktuelle Projektierungsgrundlage oder Aushubpläne inklusive Volumenberechnungen?

*Wir erledigen dies für Sie!*

Unser Programmsystem mit einem digitalen Geländemodell als Kernstück ermöglicht die automatische Zeichnung der Karten, sowie die exakte Volumenberechnung aus der Differenz von Terrainmodell und Aushubmodell, getrennt nach Schüttung und Abtrag.

Optimale Geländedarstellung bedeutet eine massive Qualitätssteigerung bei der Planung. Genaue Massenberechnungen während der Projektierung verhindern spätere Kostenüberschreitungen in der Ausführung. Das Erfassen von verschiedenen Aushubmaterialien oder Bauetappen ist ohne weiteres möglich.



**topographie**

études d'ingénieurs civils s.a.