

Zeitschrift: Schweizer Ingenieur und Architekt
Herausgeber: Verlags-AG der akademischen technischen Vereine
Band: 104 (1986)
Heft: 4

Werbung

Nutzungsbedingungen

Die ETH-Bibliothek ist die Anbieterin der digitalisierten Zeitschriften. Sie besitzt keine Urheberrechte an den Zeitschriften und ist nicht verantwortlich für deren Inhalte. Die Rechte liegen in der Regel bei den Herausgebern beziehungsweise den externen Rechteinhabern. [Siehe Rechtliche Hinweise.](#)

Conditions d'utilisation

L'ETH Library est le fournisseur des revues numérisées. Elle ne détient aucun droit d'auteur sur les revues et n'est pas responsable de leur contenu. En règle générale, les droits sont détenus par les éditeurs ou les détenteurs de droits externes. [Voir Informations légales.](#)

Terms of use

The ETH Library is the provider of the digitised journals. It does not own any copyrights to the journals and is not responsible for their content. The rights usually lie with the publishers or the external rights holders. [See Legal notice.](#)

Download PDF: 30.01.2025

ETH-Bibliothek Zürich, E-Periodica, <https://www.e-periodica.ch>

Schweizer Ingenieur und Architekt

Schweizerische Bauzeitung

Verlags-AG der Akademischen-technischen Vereine

104. Jahrgang 23. Januar 1986 Heft 4/1986 Erscheint wöchentlich

Redaktion

«Schweizer Ingenieur und Architekt»

Rüdigerstrasse 11
Postfach 630, 8021 Zürich
Tel. 01/201 55 36

Redaktoren:
Balthasar Peyer,
leitender Redaktor
Dr. sc. techn. ETH/SIA

Bruno Odermatt,
dipl. Arch. ETH/SIA

Hans U. Scherrer,
dipl. Ing. ETH/SIA

Druck:
Offset + Buchdruck AG, Zürich
SIA-Mitteilungen gemäss
Anordnungen Generalsekr.

Nachdruck von Bild und Text,
auch auszugsweise, nur mit schrift-
licher Zustimmung der Redaktion
und mit genauer Quellenangabe.

Abonnemente

Schweiz:
1 Jahr Fr. 170.—
½ Jahr Fr. 89.50
Einzelnummer Fr. 6.50

Ausland:
1 Jahr Fr. 185.—
½ Jahr Fr. 96.—
Einzelnummer Fr. 7.50

Postcheck: «Schweizer Ingenieur
und Architekt», 80-6110 Zürich

Ermässigte Abonnemente für
Mitglieder des GEP, des BSA, der
ASIC, des STV und für Studenten

**SIA-Normen und Dokumen-
tationen** sind nur erhältlich
beim SIA-Generalsekretariat
Selnastrasse 16, Postfach,
8039 Zürich, Tel. 01/201 15 70

Bestellungen für Abonnemente
und Einzelnummern sowie Adress-
änderungen von Abonnemen-
ten an die Redaktion; Adressänderun-
gen von SIA-Mitgliedern an das
SIA-Generalsekretariat

Anzeigenverwaltung

Iva

IVA AG für internationale Werbung

Hauptsitz:
Mühlebachstrasse 43
8032 Zürich
Tel. 01/251 24 50

Filiale Lausanne:
Pré-du-Marché 23
1004 Lausanne
Tel. 021/37 72 72

zum Titelbild

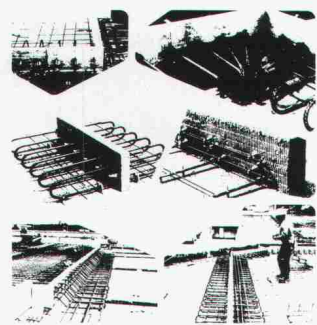

**EGCO-Kragplattenanschluss
EGCO-Abschalung (Neuheit)**

Mit dem meistverwendeten, iso-
lierten Kragplattenanschluss
wird das Wärmebrückenproblem
auf einfachste Weise gelöst und
gleichzeitig eine optimale Trittschall-
dämmung erreicht. Durch
die spezielle Konstruktion der

Elemente in Form von ver-
schweissten Stahlschlaufen mit
dazwischenliegender, steifer und
wasserabstossender Wärmedäm-
mung werden wesentliche Vorteile
erreicht. Das Element ist EMPA-
geprüft (Statik und Korrosion)
und entspricht in allen Teilen den
SIA-Normen 161 und 162.

Die Neuheit, die EGCO-Abschalung,
eignet sich für die schall-
und wärmetechnische Trennung
einzelner Gebäudeteile oder als
Randabschalung. Die Elemente
sind mit oder ohne Haltung für
Schutzgeländer (SUVA-Vor-
schrift) lieferbar.

Produkteinformationen und Be-
ratung durch:

EGCO AG, 3792 Saanen
Tel. 030 4 55 00 (Techn. Büro)

EGCO AG, 9476 Weite
Tel. 085 5 22 33 (Verkaufsbüro)

Offizielles Organ:

Schweizerischer Ingenieur- und
Architektenverein (SIA)

Gesellschaft Ehemaliger Studie-
render der ETH Zürich (GEP)

Schweizerische Vereinigung
Beratender Ingenieure (ASIC)

Inhalt

Zeitfragen

Unsere alpinen Schutzwälder sind bedroht. Von
René Guyer, Bern 45

Brückenbau

Fahrbahnabdichtung. Die zweckmässige Abdichtung bei
Strassenbrücken. Von *Max Herzog*, Aarau 46

Grossbrückenbauten zwischen Saudi-Arabien und
Bahrain. Von *H. van Tongeren*, Amsterdam 48

Bautechnik

50 Jahre Hoover Dam: Von der höchsten zur meistbe-
suchten Staumauer der Welt. Von *Anton Schleiss*, Zürich 53

Wettbewerbe

Physiotherapie und Polykliniken, Inselspital Bern (D). 54

Fernmeldegebäude Zürich-Binz (A). Wohnüberbauung
«Weiher», Riedholz SO, Ergänzung (E). 58

Preise

Auszeichnungen der Fritz-Schumacher-Stiftung 59

Umschau

Schnelle Brüder. Wärme aus Kleinreaktoren. Laserprü-
fung von Linsen. Die Sowjetunion setzt auf nukleare
Wärme. Halbzeit bei den Nagra-Bohrungen in der Nord-
schweiz. Schweizerische Kammer Gerichtsexperten 59

Nekrologe

Adolf Ribl zum Gedenken 60

SIA-Mitteilungen

Das vielfältige Angebot des SIA. Urteil der Standeskom-
mission. Neue Tonbildschau über den Hochbauzeichner-
beruf. Architekten im SIA, BSA und FSAI 61

SIA-Fachgruppen

FII: Efficiency durch Persönlichkeitsentfaltung 62

SIA-Sektionen

Solothurn. «Priisnagel». Winterthur, Waldstätte, Zürich
(Vorträge) 62

B-Seiten

Laufende Wettbewerbe. Wettbewerbsausstellungen.
Aus Technik und Wirtschaft. Firmennachrichten.
Weiterbildung. Tagungen. Fachmessen. Ausstellungen.
Tagungen. Vorträge B 9-12

Im nächsten Heft

Zwiespalt technischer Neuerungen
Architekt und Ingenieur - Rollenverteilung
(Änderungen vorbehalten)

Ingénieurs et architectes suisses

Adresse: En Bassenges, 1024 Ecublens, Tél. 021/47 20 98

No 1-2/1986

Tableau des concours B 1 **Vie de la SIA** 2, B 3

Carnet des concours B 1 **Bibliographie** 2, B 4

Actualité B 2 **Politique des transports**

Les transports publics
sont-ils à même de ré-
soudre les problèmes du
trafic d'agglomération?
par *Philippe H. Bovy* 3

A nos lecteurs B 2 **Industrie et technique** B 3

Editorial Les vœux du président de
la SIA pour la nouvelle
année 1 **Documentation générale** B 4



**Wir haben
kritisch geprüft, verglichen
und Bauknecht gewählt.**



Aus folgenden Gründen:

1. Weil Bauknecht-Kühlschränke weniger Energie brauchen (das 230-Liter-Modell z. B. nur 0,95 kWh in 24 Stunden).
2. Weil Bauknecht-Geschirrspüler und Waschautomaten auch noch weniger Wasser brauchen (nur 1,5 kWh und 108 Liter Wasser bei voller Beladung von 4,5 kg Trockenwäsche bei 60° C mit Vorwäsche).
3. Weil Qualität und Technik bei Bauknecht schon immer überdurchschnittlich waren.
4. Weil uns das Design der neuen Einbauherde- und Backofenlinie gefällt.
5. Und weil wir den Bauknecht-Kundendienst bisher nur von seiner besten Seite kennengelernt haben.

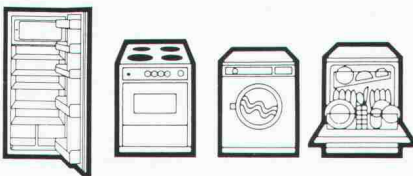

Bauknecht
Qualität ohne Kompromisse

Bauknecht AG, 5600 Lenzburg, Telefon 064 50 31 31

«Das Beispiel Gellertdreieck in Basel

zeigt, wie heute Stützmauern gebaut werden:

rationeller und kostengünstiger

mit CRET-Dornen.»

«Die am Bau beteiligten Ingenieurbüros kennen die Vorteile des CRET-Dornsystems aus ihrer langjährigen Erfahrung. Darum sind beim Gellertdreieck die Stützmauern im Bereiche der Dilatationsfugen mit CRET-Dornen untereinander verbunden worden. Denn eine traditionelle Ausführung mit Schwalbenschwanzkonstruktion hätte wesentlich grössere Betonquerschnitte bedingt. Ausserdem wäre die dafür notwendige Schalungs- und Armierungsarbeit viel komplizierter und teurer ausgefallen. So liess sich aber mit dem CRET-Dornsystem eine rationelle und kostengünstige Lösung verwirklichen – sicher und witterungsbeständig.»

CRET-Querkraftdorne – international ausgezeichnet – sind eine Eigenentwicklung und -produktion von Aschwanden. Darum auch die kurzen Lieferfristen von 1 bis 2 Tagen. Die nach der Plastizitätstheorie berechneten Belastbarkeitswerte sind zusätzlich in mehreren Versuchsreihen ausgetestet worden, welche deren Richtigkeit bestätigten. Laufende Materialprüfungen sowie strenge interne Kontrollen gewährleisten die optimale Sicherheit von CRET-Querkraftdornen.

Wer achtjährige Erfahrung auf diesem Gebiet, technische Beratung durch Spezialisten, übersichtliche Dokumentationen und einfache Montage zu schätzen weiss, der spart mit dem CRET-Dornsystem Zeit und Geld.

Verlangen Sie unsere Dokumentation!

F. J. Aschwanden AG 3250 Lyss
Telefon 032 84 47 41

DORNSYSTEM
CRET®



Aschwanden
Sicher ist sicher.

Longatti ASG

Statik: Ingenieurbüros Hepp + Graf,
Weiss-Guillod-Gisi, Dr. R. Walther + H. Mory,
Gruner AG, A. Aegerter + Dr. O. Bosshardt AG

Wer macht was?

Abdichtungen

Starr im Dünnschichtverfahren

BAUSCHUTZ AG, 8048 Zürich
Bristenstr. 10, Tel. 01 / 64 11 30

BENZ AG, Kunstharzbeläge und
Bautenschutz. Bändlistrasse 31,
8064 Zürich, Tel. 01 / 64 50 24

Abdichtungen

KUNSTSTOFF-TECHNIK, 8041 Zürich
Leimbachstr. 38, Tel. 01 / 482 88 88
Wassereintritte und Feuchtigkeit

Angewandte Hydrologie/Tracerhydrologie

NATURAQUA, Tel. 031 / 44 35 71
Thunstr. 101a, 3006 Bern

Angewandte Klimatologie/Meteorologie

METEOTEST, Tel. 031/23 74 17
Hallerstr. 50, 3012 Bern

Architekturmodelle

ATELIER 7, M. Fricker
Klosbachstrasse 123, 8032 Zürich
Tel. 01/47 92 67

PETER EBER, 5312 Döttingen
Surbtalstrasse 22, Tel. 056 / 45 47 17

KREBSER MODELLBAU
Dorfstrasse 8, 8307 Effretikon
Tel. 052/32 10 16

LÜCHINGER Modellbau
9113 Degersheim, Tel. 071 / 54 15 22

SCHALK MODELLBAU
8050 Zürich, Tel. 01/302 64 11
5430 Wettingen, Tel. 056/27 10 80

Werner Schnüriger, 8953 Dietikon
Moosmattstr. 16, Tel. 01/740 27 57

Modellbau Zaborowsky
Inhaber D. Raffainer
Neumarkt 10, 8001 Zürich
Tel. 01/252 22 16

Bauaustrocknung

Roth-Kippe AG, 8045 Zürich
Gutstrasse 12, Tel. 01/461 11 55

Baugrunduntersuchungen

BBL Baulaboratorium AG
4132 Muttenz/Basel, Tel. 061/61 33 14

CSD COLOMBI SCHMUTZ DORTHE AG
3097 Liebefeld/Bern, Tel. 031/53 64 12
1052 Le Mont-s.-Lausanne, 021/37 12 41
1700 Fribourg, Tel. 037/22 76 66
5000 Aarau, Tel. 064/24 66 22
4410 Liestal, Tel. 061/91 24 28

Geologiebüro Dr. J. F. SCHNEIDER
8439 Mellstorf AG, Tel. 056 / 53 13 00

GEOTEST AG
(s. Geologie - Geotechnik - Geophysik)

K+S P. KIEFER + R. STUDER AG
4153 Reinach BL, Tel. 061/76 94 76

SIEBER CASSINA + Partner
Beratende Geologen und Ingenieure
8008 Zürich, Tel. 01/252 75 60
4600 Olten, Tel. 062/32 15 85
3006 Bern, Tel. 031/44 08 68

TERREXPERT AG
Baugrund, Baumaterial, Baumethoden
Stauffacherstrasse 130, 3014 Bern
Tel. 031 / 42 62 22

Beton- und Naturstein- Untersuchung

GEOTEST AG
(s. Geologie - Geotechnik - Geophysik)

Betonsanierung

BENZ AG, Kunstharzbeläge und
Bautenschutz. Bändlistrasse 31,
8064 Zürich, Tel. 01 / 64 50 24

Boden-Isolierelemente

System GANTNER
H. Gantner, 8888 Heiligkreuz-Mels
Telefon 085 / 2 24 41 / 2 58 42

Brandschutzdämmungen

Schneider Dämmtechnik AG,
8401 Winterthur, Im Hölderli 26
Tel. 052 / 89 21 21

Dachstocksanierung/ Holzschutz

RENTOKIL AG, Köchlistr. 28
8004 Zürich, Tel. 01/242 69 69
1290 Versoix, Tel. 022/55 49 55

Datenverarbeitung

INSER AG, Beratende Ing. für EDV
Rechen- und Zeichenzentrum
3097 Liebefeld, Tel. 031/ 59 20 88

Erschütterungs-Messungen

CSD AG (s. Baugrunduntersuchungen)

GEOTEST AG
(s. Geologie - Geotechnik - Geophysik)

K+S P. KIEFER + R. STUDER AG
4153 Reinach BL, Tel. 061/76 94 76

Faltwände - Holzfalttüren

Lienhard Söhne AG, 8038 Zürich
Albisstr. 131, Tel. 01/482 12 90

Fassadenplanung

Metallbau-Planung J. F. Meyer AG
6006 Luzern, Seeburgstr. 20
Tel. 041/31 20 88

Feuchtigkeitsmessgerät

H. T. Hauenstein AG, Finkelerweg 32
4144 Arlesheim/Basel
Tel. 061/72 10 60

Geologie - Geotechnik - Geophysik

CSD AG (s. Baugrunduntersuchungen)

Geologie - Geotechnik - Geophysik

GEOTEST AG
3052 Zollikofen, Tel. 031 / 57 20 74
9008 St. Gallen, Tel. 071 / 24 87 10
8955 Oetwil a.L., Tel. 01 / 748 26 85
6010 Kriens LU, Tel. 041 / 45 46 66
1785 Cressier FR, 1037 Etagnières VD

Geotechnik

Dr. H. HALTER, dipl. Ing. ETH/SIA
Grund- und Dammbau, Erdbaulabor
Ekkehardstr. 25, 8006 Zürich
Tel. 01 / 362 56 28

Ingenieurbüro G. MUGGLIN AG
Beratung, Untersuchungsprogramme,
Planung, Berechnung, Überwachung
in Grundbau, Bodenmechanik und
allgem. Tiefbau. Schlösslistr. 24a,
8044 Zürich, Tel. 01 / 251 48 62

Hang- und Rutschsanierungen

RÜEGGER AG, Beratende Ingenieure
für Geotechnik und Baugeologie
9014 St. Gallen, Tel. 071 / 27 54 84

Geologiebüro Dr. J. F. SCHNEIDER
8439 Mellstorf AG, Tel. 056 / 53 13 00

SOLTEC AG für Bodenstabilisierungen
3602 Thun, Tel. 033/23 11 02

Hard- und Software

Schärer BCT
Off. Hewlett-Packard Wiederver-
käufer, Statik-Software Mücke
sowie Eigenentwicklungen
4565 Rechterswil, Tel. 065 / 35 26 43

Holzbeizarbeiten

Amstutz & Sahli AG, 8032 Zürich
Chem. Holzbeizerei und Spritzwerk
Hofackerstrasse 11 A, Tel. 01 / 53 50 40

Holzschutzmittel

Dr. R. MAAG AG, 8157 Dielsdorf
Tel. 01/855 11 11
Color xex, Xerotin, Xylosan

Injektionen

BAUSCHUTZ AG, 8048 Zürich
Bristenstr. 10, Tel. 01 / 64 11 30

BENZ AG, Kunstharzbeläge und
Bautenschutz. Bändlistrasse 31,
8064 Zürich, Tel. 01 / 64 50 24

Isolierungen

Schneider Dämmtechnik AG
8401 Winterthur, Im Hölderli 26
Tel. 052 / 89 21 21

Isolierunterdach GANTNER

H. GANTNER, 8888 Heiligkreuz-Mels
Telefon 085 / 2 24 41 / 2 58 42

Isolierelemente LEGATHERM Steildach/Estrichboden

LEGANORM AG, 8400 Winterthur
Feldstr. 31, Tel. 052/25 26 16

Kanalisationen

Krähenmann AG / Kasapro AG
Kanalunterhalt und -sanierungen
9202 Gossau SG, Tel. 071 / 85 35 11

Kanal-Reparaturen

KUNSTSTOFF-TECHNIK, 8041 Zürich
Leimbachstr. 38, Tel. 01 / 482 88 88

Kunststoff- Dichtungsbahnen

Über 30 Typen Sarnafil für
Abdichtungen im Tiefbau.
Sarna Kunststoff AG
6060 Sarnen, Tel. 041 / 61 01 11

Lager- und Betriebs-einrichtungen

AROX AG, Lager- und Betriebs-
einrichtungen
6284 Sulz-Gelfingen, Tel. 041 / 85 27 22

Landschaftsbegrünung

BEGRÜNUNGEN HUNN AG
5630 Muri AG, Tel. 057/44 22 25
Humuslose- und Grossflächen-
Begrünungen, Liefern von Fertigrasen
und Erosionsschutz-Matten

Lärmbekämpfung

Schneider Dämmtechnik AG
8401 Winterthur, Im Hölderli 26
Tel. 052 / 89 21 21
Technische Akustik / Engineering

Lärmexpertisen

BMP Dr. Pelli + Co., 8027 Zürich
Splügenstr. 3, Tel. 01 / 202 21 51
Aussenlärmrechnungen, Projektie-
rung von Schutzmassnahmen

Fachfirmen- verzeichnis

Lärmschutz

Siegfried Keller AG, Wallisellen
Lärmschutz Büro und Lager:
Zürichstr. 38, 8306 Brüttisellen
Tel. 01/833 02 81

Materialprüfung

BBL Baulaboratorium AG
4132 Muttentz/Basel, Tel. 061/61 33 14

Mauerentfeuchtungen

BAUSCHUTZ AG, 8048 Zürich
Bristenstr. 10, Tel. 01 / 64 11 30

Metallbau

Surber-Metallbau AG, 8004 Zürich
Hohlstrasse 211, Tel. 01/42 87 87
Metallfassaden, Metallfenster,
Schallschutzfenster, Metalltüren,
Brandschutzabschlüsse

Metall-Normtüren

Brander AG, 8162 Steinmaur
Tel. 01/853 06 22

Natursteine

J. und A. Kuster, Steinbrüche AG
8807 Freienbach, Tel. 01/784 25 25

Oberlichter/Verglasungen

TUCHSCHMID AG
8500 Frauenfeld, Tel. 054 / 26 11 11

Pfahlprüfungen

GEOTEST AG
(s. Geologie - Geotechnik - Geophysik)

Plan-Rollen

TUPAK-SERVICE
4922 Bützberg, Tel. 063 / 43 19 69

Pumpen

Bieri Pumpenbau AG
Biral International
3110 Münsingen, Tel. 031/92 92 11

GRUNDFOS PUMPEN AG
8117 Fällanden
Tel. 01/825 29 25, Telex 59928

HÄNY & CIE. AG, Pumpen- und Was-
seraufbereitungsanlagen
8706 Meilen, Tel. 01/925 11 31

KSB Zürich AG, Pumpen/Armaturen
8031 Zürich, Tel. 01/44 99 33

PUMPENBAU SCHAFFHAUSEN AG
8200 Schaffhausen, Tel. 053/4 30 21

K.Rütschi AG, Pumpenbau, 5200 Brugg
Tel. 056/41 04 55, Telex 54 233

SOMMER SCHENK SUISSE
Pumpenbau, 5213 Villnachern
Tel. 056/43 13 63

Schallschutz- und Schwingungstechnik

ANGST + PFISTER, 8052 Zürich
Thurgauerstr. 66, Tel. 01/301 20 20

PAUL SCHWAB AG, Säntisstrasse 7
8134 Adliswil, Tel. 01 / 710 02 22

Spritzbeton

Gunit, Sandstrahlen
E. LAICH SA, 6671 Avegno
Tel. 093 / 81 17 22

Thermolackierungen

Thermolackierwerk Waltenspül AG
6142 Gettnau LU, Tel. 045/81 20 51

Tore

Bator AG, 3360 Herzogenbuchsee
Tel. 063 / 60 11 33
Falt-, Schiebefalt-, Schiebetore
Automaten-Steuerungen

Trennwände - Werkkabinen

Verstellbare Blättler-Wände
schallsoliert, feuerbeständig
BLÄTTLER AG, Holz- und Metallbau
Industriestr. 1, 8117 Fällanden
Tel. 01/825 43 85

Treppen

Columbus-Treppen AG
9245 Oberbüren, Tel. 073/51 37 55
Spindeltreppen aus Holz und Alu,
Scheren- und Holzschiebetreppen

Ungezieferbekämpfung

Ketol AG, Abt. Insecta-Service
8157 Dielsdorf ZH, Tel. 01/853 05 16

RENTOKIL AG, Köchlistr. 28
8004 Zürich, Tel. 01/242 69 69
1290 Versoix, Tel. 022/55 49 55

Unterquerungsarbeiten mit Stahl- und Eternit- rohren bis 1000 mm Ø

für Kanalisation und Werkleitungen

TRENCHAG AG, 8305 Dietlikon
Tel. 01/833 22 05

Vorfabrizierte Armierungen

Mit fi-Rista-Elementen armieren Sie
wirtschaftlicher
NEU! fi-Ripa-Anschlusskorb
DRAHTWERKE FISCHER AG
5734 Reinach
Tel. 064/71 15 55, Telex 981 532 dwfi ch

Ankerplatten

Heute bestellen —
morgen liefern

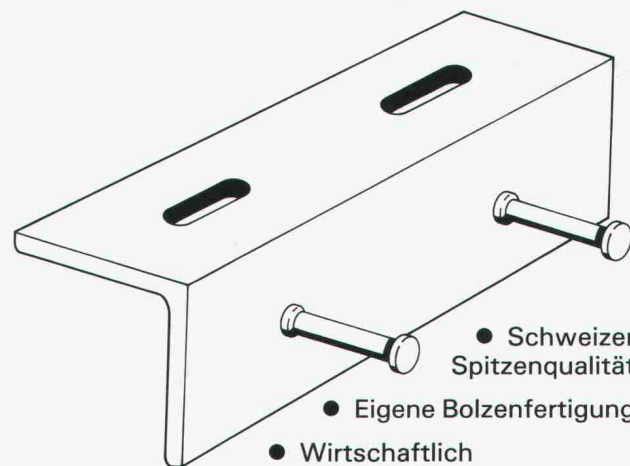

- Schweizer Spitzenqualität
- Eigene Bolzenfertigung
- Wirtschaftlich
- Auch in rostfrei



RISS AG

Eisenwarenfabrik, Verankerungstechnik
Industriestr. 32
8108 Dällikon
Tel. 01/844 11 22

Jetzt mit
Zulassung

1944.2

Der nahtlose, dauerhafte
Schutz für Türen, Fen-
stersimse, Schalteran-
lagen, Pultplatten, Sitz-

bänke usw., auch für Feucht-
räume. Jede beliebige
sogar dreiseitig ge-
rundete Form möglich.

Poly ester- Mantel (2-3 mm dick) für Holzbauteile

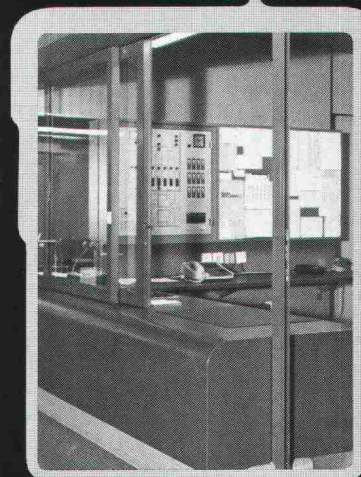

- absolut wasserfest ●
- hygienisch ● zähelastisch
- fühlt sich warm an ●
- keine Alterung ● alle
- Unifarben möglich

Dokumentation und
unverbindliche Beratung
durch:

Orsopal AG
5742 Kölliken
064 43 11 21



▲ Beispiel: Schalteranlage mit Korpus

Die neue Lampe für ganz flache Leuchten:

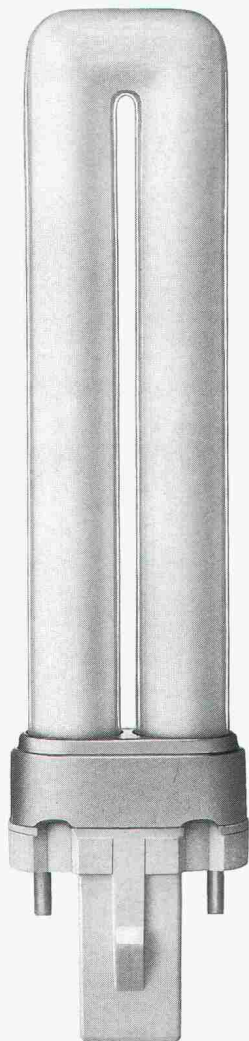

1:11 a ch

Isolierung
Schutz gegen
unerwünschte Energie-
abwanderungen.
Zum Wärme-, Kälte-
und Schallschutz

natürlich
SCHICHTEX
ISOLIERBAUSTOFFE



Bau + Industriebedarf AG
4104 Oberwil / BL Tel. 061 30 40 30

Die hochstehenden,
sofort einsatzfähigen Programme
auf Personal-Computer
für Architekten

data-grafik ag, Zwinglistrasse

ARCH

megos
software

Büro Marxer
9470 Buchs
Tel. 085/6 33 10

Infoword AG
5200 Brugg
Tel. 056/41 55 41

data-grafik ag
8026 Zürich
Tel. 01/241 33 22

Percom AG
8645 Jona
Tel. 055/28 22 5



FASA - FONDERIE ET ATELIERS MECANIQUES D'ARDON SA
CH-1917 Ardon-Valais Tél. (027) 86 11 02 Télex: 38 689 FASA-CH



FASA

1875-1985
110 JAHRE

... FASA nur
Sonderartikel?

Nein, selbstverständlich!
Mehr als 1000 Artikel
zur Verfügung



VA 06/85

DULUX® S von OSRAM.

Mit 12 mm Rohrdurchmesser ist sie außergewöhnlich flach und dabei so leicht, daß sie den Bau eleganter, schmaler Leuchten möglich macht.

DULUX® S 5 W 108	5 W = 250 Lumen = 25 W
DULUX® S 7 W 138	7 W = 400 Lumen = 40 W
DULUX® S 9 W 168	9 W = 600 Lumen = 60 W
DULUX® S 11 W 238	11 W = 900 Lumen = 75 W

DULUX® S: einseitig gesockelt, Starter integriert. Im Vergleich zu Glühlampen: Gleiche Helligkeit mit bis zu 80% weniger Strom, 5000 Stunden Lebensdauer.

DULUX® S, die Lampe für elegante Leuchten.

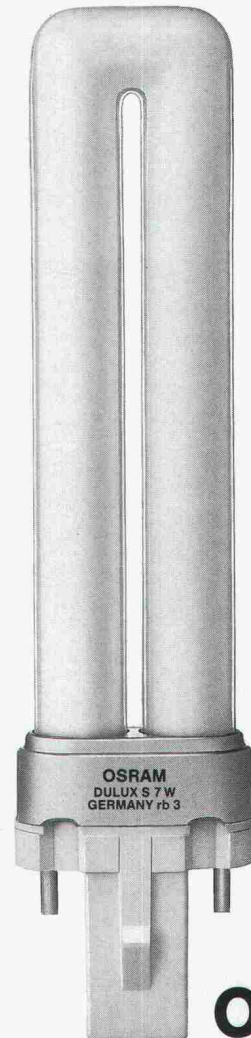

DULUX® S
in Originalgröße

OSRAM

1.11 b ch

26 Zürich, Telefon 01/241 33 22

ISOFT

Rhomberg Ing. Büro
8212 Neuhausen
Tel. 053/2 70 71

BAU-DATA AG
FL-9494 Schaan
Tel. 075/2 77 43

MTF Computer AG
4603 Olten
Tel. 062/32 87 57

ZAP Computer AG
3900 Brig
Tel. 028/23 10 48

Ar & Co. AG
06 Luzern
Tel. 041/36 27 27

SYAG
4054 Basel
Tel. 061/39 25 25

Senden Sie uns Unterlagen

Rufen Sie uns an

Name/Firma: _____

Adresse: _____

Einsenden an: data-grafik ag
Zwinglistrasse 21,
8026 Zürich

ALLEGA – das Aluminium-Team, das weiss, worauf es ankommt!

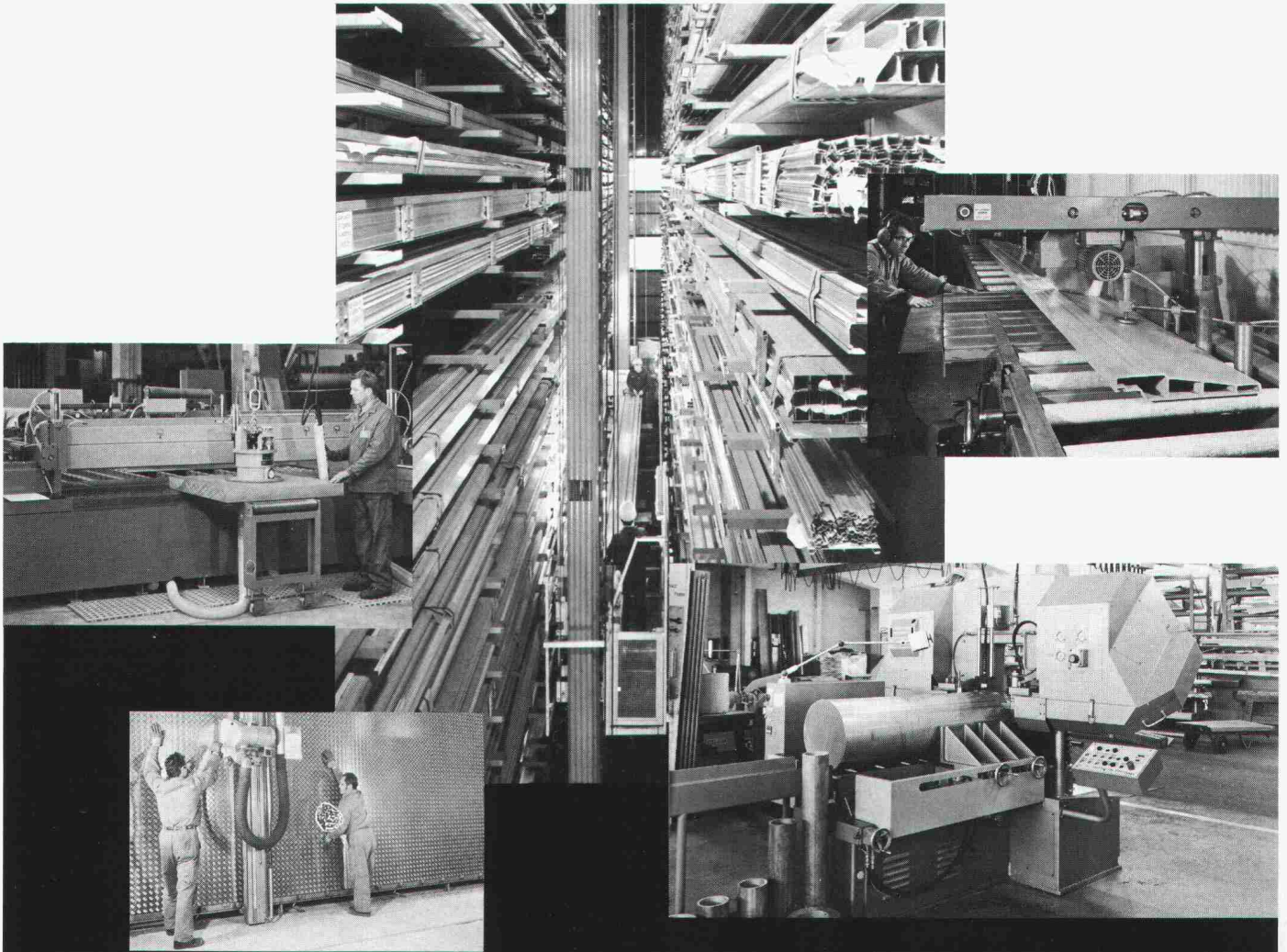

Unser Lager mit 500 Blech- und 1300 Profilpositionen verfügt über das grösste Sortiment der Schweiz. **Unser Werk** der Alusuisse produziert massgeschneidert, was wir nicht an Lager führen. **Unser Telefon-Service** erleichtert Ihnen das Bestellen und verkürzt die Lieferzeiten. **Unsere Fachberatung** hilft Ihnen bei der Werkstoffwahl, gibt Ihnen die richtigen Verarbeitungstips, damit ein gutes Endprodukt entsteht. **Unser Maschinenpark** wird durch Profis bedient, was Ihnen massgenaue Zuschnitte garantiert. **Unser Camion-Service** sorgt für sorgfältige und pünktliche Lieferung ins Haus. **Unser Dienstleistungspaket – Ihr Vorteil.**

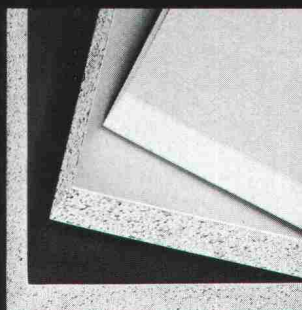
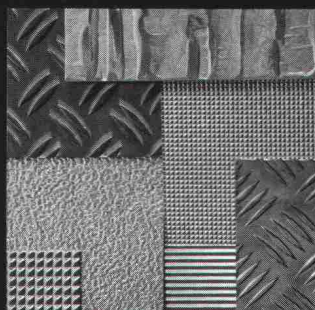
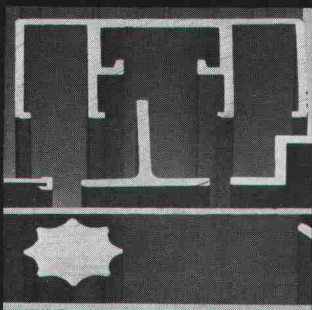

ALLEGA für Aluminium



ALLEGA AG
Aluminiumhalbfabrikate
Buckhauserstr. 5
8048 Zürich

Telefon 01 497 41 11
Telex 822 339

85/7

Kosten sparen.

Der Bau einer Tiefgarage ist eine recht aufwendige Sache. Und eine kostensspielige dazu. Deshalb lohnt es sich, nach möglichst leicht realisierbaren und damit auch günstigeren Varianten zu suchen.

Bei SEMA zum Beispiel. Da finden Sie ein ausgeklügeltes Tiefgaragen-

konzept aus dem modernsten Schweizer Werk. Und brauchen sich erst noch um nichts zu kümmern. Von Ihnen die Aufgabenstellung, von uns den Rest. Mit der Garantie, dass alles klappt. Termingerecht. Kostenbewusst.

Die problemlosen Schweizer Betongaragen.



SEMA
Beton- und Energiegaragen
4702 Oensingen, 062 76 22 77

B&S

GDS = Produktivität x Wirtschaftlichkeit

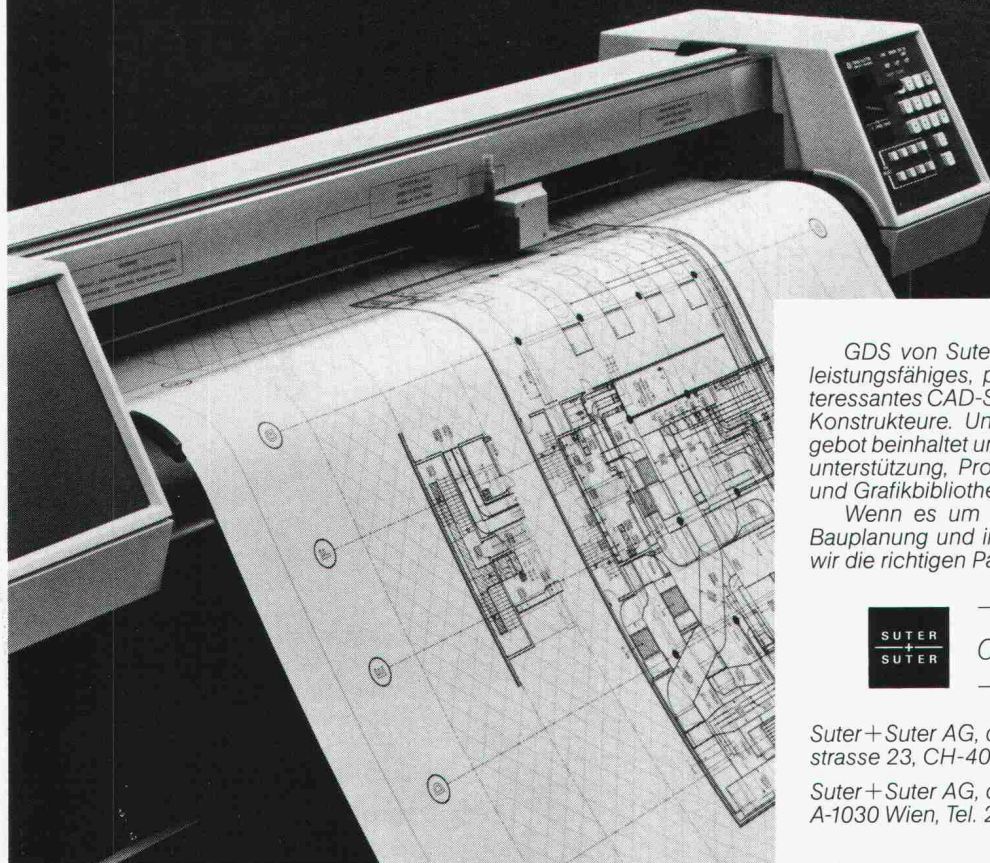

GDS von Suter+Suter design systems ist ein sehr leistungsfähiges, praxiserprobtes und wirtschaftlich interessantes CAD-System für Architekten, Ingenieure und Konstrukteure. Unser begleitendes Dienstleistungsangebot beinhaltet unter anderem: Schulung, Einführungsunterstützung, Programmierung von Sonderwünschen und Grafikbibliotheken.

Wenn es um professionelle CAD-Systeme in der Bauplanung und im Konstruktionsbüro geht, dann sind wir die richtigen Partner für Sie. Rufen Sie uns an:



design systems

Suter+Suter AG, design systems, Lautengartenstrasse 23, CH-4010 Basel, Tel. 061 45 45 45

Suter+Suter AG, design systems, Metternichgasse 10, A-1030 Wien, Tel. 222 75 55 58

Verbundpfähle

Stahlprofile mit Betonmantel

- Mit dem Hochbaukran oder mit Schreitbagger ausführbar
- auch auf beengten, schwer zugänglichen Baustellen möglich
- kein Arbeitsplanum und keine Zufahrt zur Baugrube nötig
- dank sehr kleiner Installationsaufwendungen auch für kleine Arbeiten wirtschaftlich.

GREUTER GRUNDBAU AG

STEIGSTRASSE 7
8182 HOCHFELDEN
TELEFON 01/860 70 78

SPEZIALARBEITEN IM TIEFBAU
PRESSVORTRIEBE
PFAHLFUNDATIONEN

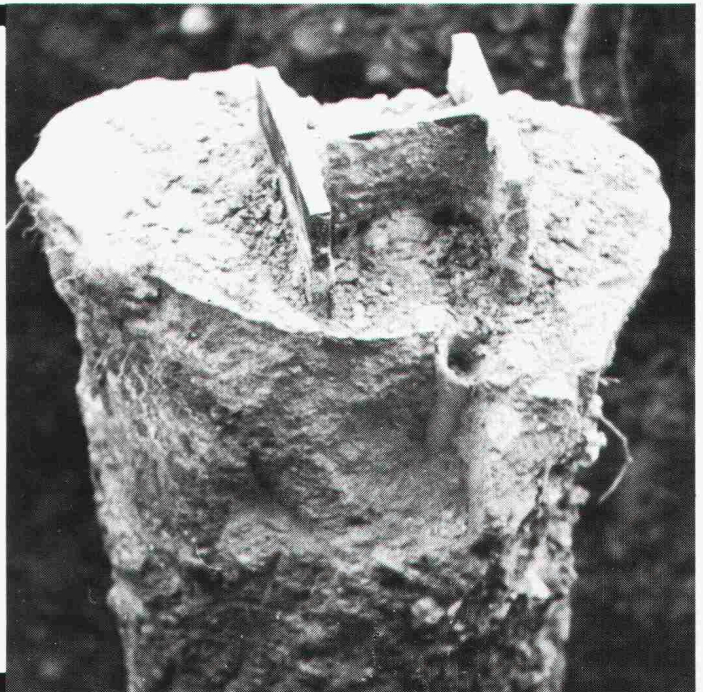

Institut für
Techn.
Ausbildung

8057 Zürich
Schaffhauserstr. 228
Tel. 01/31158 38

Technikerschule TS

eidgenössisch anerkannt ab 1971
für Hochbau-Techniker und Tiefbau-Techniker
Abend- und Samstagkurse Kursbeginn ab 22. April 1986

GRÜNIG AG

CH - 5610 Wohlen
Tel. 057 / 22 01 44

Schneefräse mit Räumschild
robust und preiswert

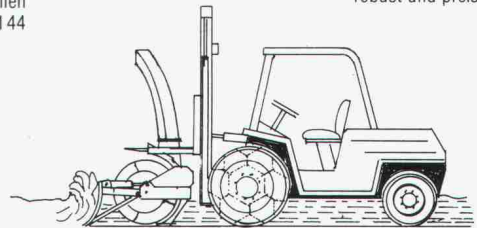

Wir treiben Dächer auf die Spitze!

Wirtschaftlich bauen und angenehm wohnen heisst: Das Steildach gegen Wind, Nässe und Kälte fugendicht isolieren. Mit dem Isolier-Unterdach «compact» von GANTNER.

Coupon: Ja, senden Sie mir weitere Informationen über das Isolier-Unterdach «compact» von GANTNER.

Name _____ Strasse _____
PLZ/Ort _____ Tel. _____ I+A _____

HANS GANTNER · Isoliersysteme · 8888 Heiligkreuz-Mels

Für Steildächer bietet GANTNER die Lösung: das Isolier-Unterdach «compact». Absolut fugendicht, atmungsaktiv, schalldämmend. Mit hervorragenden k-Werten, mit besonders hoher Wind- und Wasserdichte. Zudem schnell und einfach verlegt.

Fordern Sie weitere Informationen an.

Wir treiben Dächer auf die Spitze!

HANS GANTNER · Isoliersysteme
8888 Heiligkreuz-Mels
Tel. 085/2 24 41 oder 2 58 42