

Zeitschrift: Schweizer Ingenieur und Architekt
Herausgeber: Verlags-AG der akademischen technischen Vereine
Band: 104 (1986)
Heft: 5

Werbung

Nutzungsbedingungen

Die ETH-Bibliothek ist die Anbieterin der digitalisierten Zeitschriften. Sie besitzt keine Urheberrechte an den Zeitschriften und ist nicht verantwortlich für deren Inhalte. Die Rechte liegen in der Regel bei den Herausgebern beziehungsweise den externen Rechteinhabern. [Siehe Rechtliche Hinweise.](#)

Conditions d'utilisation

L'ETH Library est le fournisseur des revues numérisées. Elle ne détient aucun droit d'auteur sur les revues et n'est pas responsable de leur contenu. En règle générale, les droits sont détenus par les éditeurs ou les détenteurs de droits externes. [Voir Informations légales.](#)

Terms of use

The ETH Library is the provider of the digitised journals. It does not own any copyrights to the journals and is not responsible for their content. The rights usually lie with the publishers or the external rights holders. [See Legal notice.](#)

Download PDF: 30.01.2025

ETH-Bibliothek Zürich, E-Periodica, <https://www.e-periodica.ch>

Schweizer Ingenieur und Architekt

Schweizerische Bauzeitung

Verlags-AG der Akademischen-technischen Vereine

104. Jahrgang 30. Januar 1986 Heft 5/1986 Erscheint wöchentlich

Offizielles Organ:

Schweizerischer Ingenieur- und Architektenverein (SIA)
Gesellschaft Ehemaliger Studierender der ETH Zürich (GEP)
Schweizerische Vereinigung Beratender Ingenieure (ASIC)

Redaktion

«Schweizer Ingenieur und Architekt»

Rüdigerstrasse 11
Postfach 630, 8021 Zürich
Tel. 01/201 55 36

Redaktoren:

Balthasar Peyer,
leitender Redaktor
Dr. sc. techn. ETH/SIA

Bruno Odermatt,
dipl. Arch. ETH/SIA

Hans U. Scherrer,
dipl. Ing. ETH/SIA

Druck:

Offset + Buchdruck AG, Zürich
SIA-Mitteilungen gemäss
Anordnungen Generalsekr.

Nachdruck von Bild und Text,
auch auszugsweise, nur mit schriftlicher
Zustimmung der Redaktion
und mit genauer Quellenangabe.

Abonnemente

Schweiz:

1 Jahr Fr. 170.—
½ Jahr Fr. 89.50
Einzelnummer Fr. 6.50

Ausland:

1 Jahr Fr. 185.—
½ Jahr Fr. 96.—
Einzelnummer Fr. 7.50

Postcheck: «Schweizer Ingenieur
und Architekt», 80-6110 Zürich

Ermässigte Abonnemente für
Mitglieder des GEP, des BSA, der
ASIC, des STV und für Studenten

SIA-Normen und Dokumentationen sind nur erhältlich
beim **SIA-Generalsekretariat**
Selnastrasse 16, Postfach,
8039 Zürich, Tel. 01/201 15 70

Bestellungen für Abonnemente
und Einzelnummern sowie Adress-
änderungen von Abonnemen-
ten an die Redaktion; Adressänderungen
von SIA-Mitgliedern an das
SIA-Generalsekretariat

Anzeigenverwaltung

IVA

IVA AG für internationale Werbung

Hauptsitz:
Mühlebachstrasse 43
8032 Zürich
Tel. 01/251 24 50

Filiale Lausanne:
Pré-du-Marché 23
1004 Lausanne
Tel. 021/37 72 72

zum Titelbild



Der Tonziegel

ist ein Naturprodukt, das aus
jahrtausende altem Ton geformt

und bei 1000 Grad gebrannt
wird, wo er seine Formbestän-
digkeit und Schönheit erhält.

Die verschiedenen Formen und
Farben der Tonziegel erfüllen
alle Anforderungen und ermög-
lichen eine harmonische Ein-
gliederung der Gebäude in ihre
Umgebung.

Schweizerische
Ziegelindustrie
Postfach 217
8035 Zürich

Inhalt

Zeitfragen

Unser Zwiespalt gegenüber der technischen Neuerung.
Von *Ambros P. Speiser*, Baden

63

Berufsfragen

Architekt und Ingenieur. Neue Rollenverteilung? Von
Paul Lampert, Zürich

65

Wettbewerbe

Ideenwettbewerb Löwenplatzareal/Kulturzentrum
Panorama, Luzern

68

Umschau

Bessere Ernten unter Infrarot-Plastikfolie. Kraftwerk mit
integrierter Kohlevergasung. Rundfunkzentrum in Abu
Dhabi von BBC. Nickel vom Himmel. Energieverbrauch
in der Schweiz. Telefongespräche vom Flugzeug zum
Boden. Ein Förderband, das alle Kurven nimmt. Leitungs-
gebundene Energieversorgung

79

SIA-Mitteilungen

Wenig Technikfeindlichkeit

80

B-Seiten

Laufende Wettbewerbe

B 13

Wettbewerbsausstellungen. Aus Technik und Wirtschaft

B 14

Stellenvermittlung SIA/GEP. Weiterbildung. Tagungen.
Vorträge

B 15-16

Im nächsten Heft

Maschineningenieur und Innovation

Nukleare Nahwärme

(Änderungen vorbehalten)

Ingénieurs et architectes suisses

Adresse: En Bassenges, 1024 Ecublens, Tél. 021/47 20 98

No 1-2/1986

Tableau des concours

B 1

Vie de la SIA

2, B 3

Carnet des concours

B 1

Bibliographie

2, B 4

Actualité

B 2

Politique des transports

Les transports publics
sont-ils à même de ré-
soudre les problèmes du
trafic d'agglomération?
par *Philippe H. Bovy*

3

Produits nouveaux

B 2, B 4

A nos lecteurs

B 2

Editorial

Les vœux du président de
la SIA pour la nouvelle
année

1

Industrie et technique

B 3

Documentation générale

B 4



INNENARCHITEKTUR
FUSSBÖDEN UND WANDVERKLEIDUNGEN
FENSTER UND TÜREN
FENSTER UND TÜREN: TECHNOLOGIEN UND SYSTEME
ALTBAUSANIERUNG UND-INSTANDHALTUNG
SPORT-UND FREIZEITANLAGEN-SCHWIMMBAD
STÄDTEPLANUNG-UND EINRICHTUNGEN

SAIEDUE '86.

Die größte europäische Fachmesse für Bauelemente.

In Bologna vom 12.-16. März 1986

Eine umfassende und komplette Fachmesse für die Bereiche:

- Innenarchitektur
- Fußböden und Wandverkleidungen
- Fenster und Türen
- Technologien, Systeme und Fertigungsanlagen für Fenster und Türen
- Altbausanierung und -instandhaltung
- Städteplanung - und Einrichtungen
- Sport - und Freizeitanlagen

Mehr als 1.000 Ausstellerfirmen auf 95.000 qm.

100.000 Fachbesucher im Jahre 1985

Eine äußerst wichtige Orientierungshilfe, um Innovationen im Bauwesen und deren praktische Anwendungen festzustellen.

Ein Treffpunkt, um die bedeutendsten Neuheiten kennenzulernen und die besten Einkäufe zu tätigen.

Informationen:

Veranstalter: FEDERLEGNO-ARREDO, EDILEGNO, UNCSAAL

SAIEDUE

FRÜHJAHRSSBAUMESSEN

Via Mascheroni, 19 - 20145 Milano (Italien)

Tel. 02/4817212-4817875 - Telex 334690 Filsma I

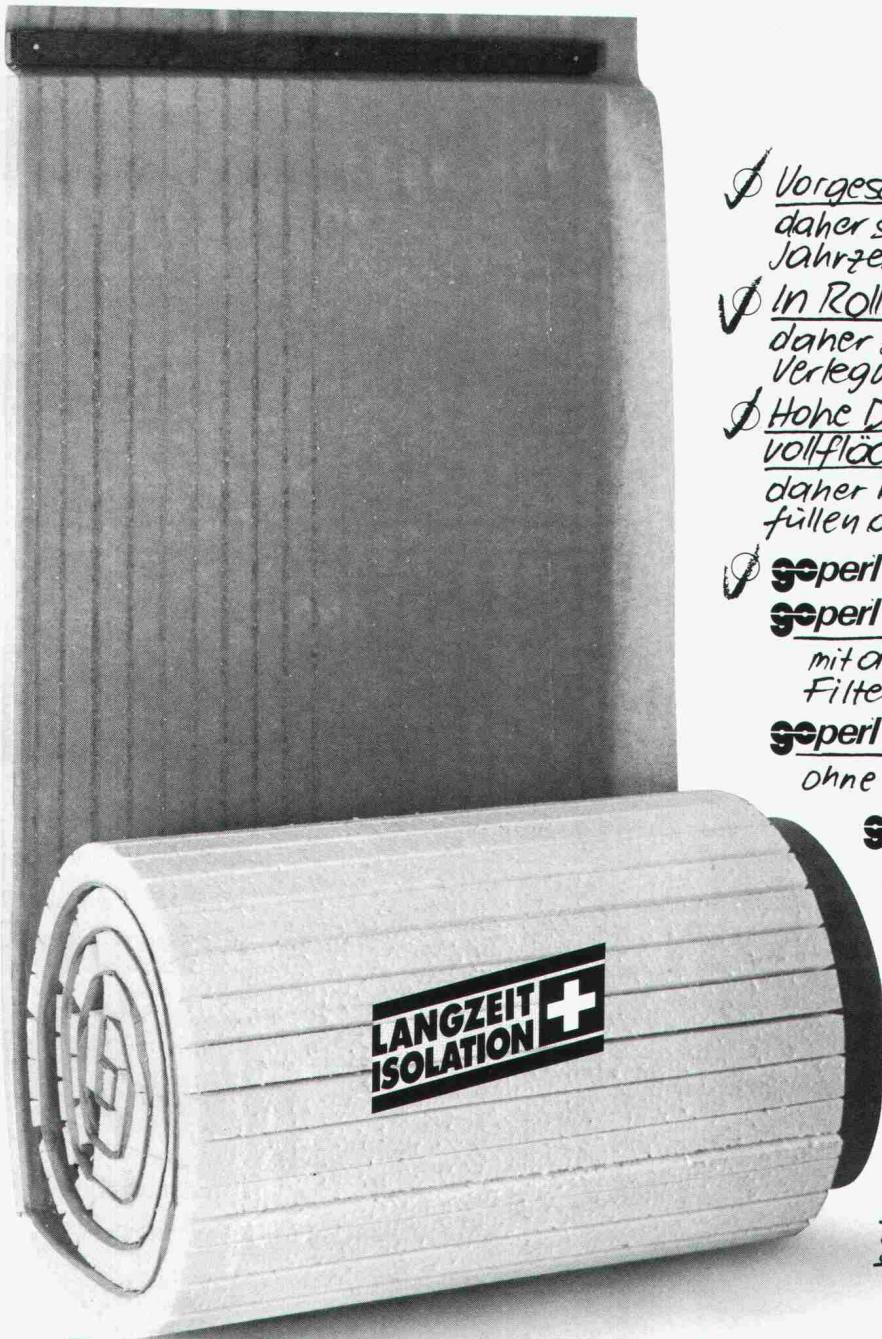

- ✓ Vorgeschnittenes Filtervlies
daher sichere Drainage für Jahrzehnte
- ✓ In Rollenform
daher schnelle, kostensparende Verlegung
- ✓ Hohe Druckfestigkeit durch vollflächige Auflage
daher kein Brechen beim Hinterfüllen des Anhubmaterials
- ✓ Goperl in 3 Ausführungen:
 - Goperl blau-Rollfilter
mit aufkaschiertem Filtervlies
 - Goperl blau Drainageplatte
ohne Filtervlies

Goperl blau-Drainageblöcke für die gewichtssparende Auffüllung von Unterflurbauwerken. Ideal auch für die Unterfüllung von Gartenlandschaften

Können Sie sich das Testen, an diesen Vorteilen vorbeizugehen?

Unglaublich – welche Vorteile der Goperl®- Rollfilter zu diesem Preis bietet.

gonon

Kunststoffwerk AG
CH-8226 Schleithem SH
Telefon 053/64721
Telex 76723 gonon-ch

Schere **Ich wünsche Ihre Spezialberatung**

Senden Sie mir: Prospekte Preise Muster

Name: _____

Strasse: _____

Plz./Ort: _____

Telefon: _____

Wer macht was?

Abdichtungen

Starr im Dünnschichtverfahren

BAUSCHUTZ AG, 8048 Zürich
Bristenstr. 10, Tel. 01 / 64 11 30

BENZ AG, Kunstharzbeläge und
Bautenschutz. Bändlistrasse 31,
8064 Zürich, Tel. 01 / 64 50 24

Abdichtungen

KUNSTSTOFF-TECHNIK, 8041 Zürich
Leimbachstr. 38, Tel. 01 / 482 88 88
Wassereinbrüche und Feuchtigkeit

Angewandte Hydrologie/Tracerhydrologie

NATURAQUA, Tel. 031 / 44 35 71
Thunstr. 101a, 3006 Bern

Angewandte Klimatologie/Meteorologie

METEOTEST, Tel. 031/23 74 17
Hallerstr. 50, 3012 Bern

Architekturmodelle

ATELIER 7, M. Fricker
Klosbachstrasse 123, 8032 Zürich
Tel. 01/47 92 67

PETER EBER, 5312 Döttingen
Surbtalstrasse 22, Tel. 056 / 45 47 17

KREBSER MODELLBAU
Dorfstrasse 8, 8307 Effretikon
Tel. 052/32 10 16

LÜCHINGER Modellbau
9113 Degersheim, Tel. 071 / 54 15 22

SCHALK MODELLBAU
8050 Zürich, Tel. 01/302 64 11
5430 Wettingen, Tel. 056/27 10 80

Werner Schnüriger, 8953 Dietikon
Moosmattstr. 16, Tel. 01/740 27 57

Modellbau Zaborowsky
Inhaber D. Raffainer
Neumarkt 10, 8001 Zürich
Tel. 01/252 22 16

Bauaustrocknung

Roth-Kippe AG, 8045 Zürich
Gutstrasse 12, Tel. 01/461 11 55

Baugrunduntersuchungen

BBL Baulaboratorium AG
4132 Muttenz/Basel, Tel. 061/61 33 14

CSD COLOMBI SCHMUTZ DORTHE AG
3097 Liebefeld/Bern, Tel. 031/53 64 12
1052 Le Mont-s.-Lausanne, 021/37 12 41
1700 Fribourg, Tel. 037/22 76 66
5000 Aarau, Tel. 064/24 66 22
4410 Liestal, Tel. 061/91 24 28

Geologiebüro Dr. J. F. SCHNEIDER
8439 Mellstorf AG, Tel. 056 / 53 13 00

GEOTEST AG
(s. Geologie - Geotechnik - Geophysik)

K+S P. KIEFER + R. STUDER AG
4153 Reinach BL, Tel. 061/76 94 76

SIEBER CASSINA + Partner
Beratende Geologen und Ingenieure
8008 Zürich, Tel. 01/252 75 60
4600 Olten, Tel. 062/32 15 85
3006 Bern, Tel. 031/44 08 68

TERREXPART AG
Baugrund, Baumaterial, Baumethoden
Stauffacherstrasse 130, 3014 Bern
Tel. 031 / 42 62 22

Beton- und Naturstein-Untersuchung

GEOTEST AG
(s. Geologie - Geotechnik - Geophysik)

Betonsanierung

BENZ AG, Kunstharzbeläge und
Bautenschutz. Bändlistrasse 31,
8064 Zürich, Tel. 01 / 64 50 24

Boden-Isolierelemente

System GANTNER
H. Gantner, 8888 Heiligkreuz-Mels
Telefon 085 / 2 24 41 / 2 58 42

Brandschutzdämmungen

Schneider Dämmtechnik AG,
8401 Winterthur, Im Hölderli 26
Tel. 052 / 89 21 21

Dachstocksanie rung/ Holzschutz

RENTOKIL AG, Köchlistr. 28
8004 Zürich, Tel. 01/242 69 69
1290 Versoix, Tel. 022/55 49 55

Datenverarbeitung

INSER AG, Beratende Ing. für EDV
Rechen- und Zeichenzentrum
3097 Liebefeld, Tel. 031 / 59 20 88

Erschütterungs-Messungen

CSD AG (s. Baugrunduntersuchungen)

GEOTEST AG
(s. Geologie - Geotechnik - Geophysik)

K+S P. KIEFER + R. STUDER AG
4153 Reinach BL, Tel. 061/76 94 76

Faltwände - Holzfalttüren

Lienhard Söhne AG, 8038 Zürich
Albisstr. 131, Tel. 01/482 12 90

Fassadenplanung

Metallbau-Planung J. F. Meyer AG
6006 Luzern, Seeburgstr. 20
Tel. 041/31 20 88

Feuchtigkeitsmessgerät

H. T. Hauenstein AG, Finkelerweg 32
4144 Arlesheim/Basel
Tel. 061/72 10 60

Geologie - Geotechnik - Geophysik

CSD AG (s. Baugrunduntersuchungen)

Geologie - Geotechnik - Geophysik

GEOTEST AG
3052 Zollikofen, Tel. 031 / 57 20 74
9008 St. Gallen, Tel. 071 / 24 87 10
8955 Oetwil a.L., Tel. 01 / 748 26 85
6010 Kriens LU, Tel. 041 / 45 46 66
1785 Cressier FR, 1037 Etagnières VD

Geotechnik

Dr. H. HALTER, dipl. Ing. ETH/SIA
Grund- und Dammbau, Erdbaulabor
Ekkehardstr. 25, 8006 Zürich
Tel. 01 / 362 56 28

Ingenieurbüro G. MUGGLIN AG
Beratung, Untersuchungsprogramme,
Planung, Berechnung, Überwachung
in Grundbau, Bodenmechanik und
allgem. Tiefbau. Schlösslistr. 24a,
8044 Zürich, Tel. 01 / 251 48 62

Hang- und Rutschsanierungen

RÜEGGER AG, Beratende Ingenieure
für Geotechnik und Baugeologie
9014 St. Gallen, Tel. 071 / 27 54 84

Geologiebüro Dr. J. F. SCHNEIDER
8439 Mellstorf AG, Tel. 056 / 53 13 00

SOLTEC AG für Bodenstabilisierungen
3602 Thun, Tel. 033/23 11 02

Hard- und Software

Schärer BCT
Off. Hewlett-Packard Wiederver-
käufer, Statik-Software Mücke
sowie Eigenentwicklungen
4565 Rechterswil, Tel. 065 / 35 26 43

Holzbeizarbeiten

Amstutz & Sahli AG, 8032 Zürich
Chem. Holzbeizerei und Spritzwerk
Hofackerstrasse 11 A, Tel. 01 / 53 50 40

Holzschutzmittel

Dr. R. MAAG AG, 8157 Dielsdorf
Tel. 01/855 11 11
Color xex, Xerotin, Xylosan

Injektionen

BAUSCHUTZ AG, 8048 Zürich
Bristenstr. 10, Tel. 01 / 64 11 30

BENZ AG, Kunstharzbeläge und
Bautenschutz. Bändlistrasse 31,
8064 Zürich, Tel. 01 / 64 50 24

Isolierungen

Schneider Dämmtechnik AG
8401 Winterthur, Im Hölderli 26
Tel. 052 / 89 21 21

Isolierunterdach GANTNER

H. GANTNER, 8888 Heiligkreuz-Mels
Telefon 085 / 2 24 41 / 2 58 42

Isolier-elemente LEGATHERM Steildach/Estrichboden

LEGANORM AG, 8400 Winterthur
Feldstr. 31, Tel. 052/25 26 16

Kanalisationen

Krähenmann AG / Kasapro AG
Kanalunterhalt und -sanierungen
9202 Gossau SG, Tel. 071 / 85 35 11

Kanal-Reparaturen

KUNSTSTOFF-TECHNIK, 8041 Zürich
Leimbachstr. 38, Tel. 01 / 482 88 88

Kunststoff-Dichtungsbahnen

Über 30 Typen Sarnafil für
Abdichtungen im Tiefbau.
Sarna Kunststoff AG
6060 Sarnen, Tel. 041 / 61 01 11

Lager- und Betriebseinrichtungen

AROX AG, Lager- und Betriebs-
einrichtungen
6284 Sulz-Gelfingen, Tel. 041 / 85 27 22

Landschaftsbegrünung

BEGRÜNUNGEN HUNN AG
5630 Muri AG, Tel. 057/44 22 25
Humuslose- und Grossflächen-
Begrünungen, Liefern von Fertigrasen
und Erosionsschutz-Matten

Lärmbekämpfung

Schneider Dämmtechnik AG
8401 Winterthur, Im Hölderli 26
Tel. 052 / 89 21 21
Technische Akustik / Engineering

Lärmexpertisen

BMP Dr. Pelli + Co., 8027 Zürich
Splügenstr. 3, Tel. 01 / 202 21 51
Aussenlärm-berechnungen, Projektie-
rung von Schutzmassnahmen

Fachfirmen- verzeichnis

Lärmschutz

Siegfried Keller AG, Wallisellen
Lärmschutz Büro und Lager:
Zürichstr. 38, 8306 Brüttsellen
Tel. 01/833 02 81

Materialprüfung

BBL Baulaboratorium AG
4132 Muttentz/Basel, Tel. 061/61 33 14

Mauerentfeuchtungen

BAUSCHUTZ AG, 8048 Zürich
Bristenstr. 10, Tel. 01 / 64 11 30

Metallbau

Surber-Metallbau AG, 8004 Zürich
Hohlstrasse 211, Tel. 01/42 87 87
Metallfassaden, Metallfenster,
Schallschutzfenster, Metalltüren,
Brandschutzabschlüsse

Metall-Normtüren

Brander AG, 8162 Steinmaur
Tel. 01/853 06 22

Natursteine

J. und A. Kuster, Steinbrüche AG
8807 Freienbach, Tel. 01/784 25 25

Oberlichter/Verglasungen

TUCHSCHMID AG
8500 Frauenfeld, Tel. 054 / 26 11 11

Pfahlprüfungen

GEOTEST AG
(s. Geologie - Geotechnik - Geophysik)

Plan-Rollen

TUPAK-SERVICE
4922 Bützberg, Tel. 063 / 43 19 69

Pumpen

Bieri Pumpenbau AG
Biral International
3110 Münsingen, Tel. 031/92 92 11

GRUNDFOS PUMPEN AG
8117 Fällanden
Tel. 01/825 29 25, Telex 59928

HÄNY & CIE. AG, Pumpen- und Was-
seraufbereitungsanlagen
8706 Meilen, Tel. 01/925 11 31

KSB Zürich AG, Pumpen/Armaturen
8031 Zürich, Tel. 01/44 99 33

PUMPENBAU SCHAFFHAUSEN AG
8200 Schaffhausen, Tel. 053/4 30 21

K.Rütschi AG, Pumpenbau, 5200 Brugg
Tel. 056/41 04 55, Telex 54 233

SOMMER SCHENK SUISSE
Pumpenbau, 5213 Villnachern
Tel. 056/43 13 63

Schallschutz- und Schwingungstechnik

ANGST + PFISTER, 8052 Zürich
Thurgauerstr. 66, Tel. 01/301 20 20

PAUL SCHWAB AG, Säntisstrasse 7
8134 Adliswil, Tel. 01 / 710 02 22

Spritzbeton

Gunit, Sandstrahlen
E. LAICH SA, 6671 Avegno
Tel. 093 / 81 17 22

Thermolackierungen

Thermolackierwerk Waltenspül AG
6142 Gettnau LU, Tel. 045/81 20 51

Tore

Bator AG, 3360 Herzogenbuchsee
Tel. 063 / 60 11 33
Falt-, Schiebefalt-, Schiebetore
Automaten-Steuerungen

Trennwände - Werkkabinen

Verstellbare Blättler-Wände
schallisoliert, feuerbeständig
BLÄTTLER AG, Holz- und Metallbau
Industriestr. 1, 8117 Fällanden
Tel. 01/825 43 85

Treppen

Columbus-Treppen AG
9245 Oberbüren, Tel. 073/51 37 55
Spindeltreppen aus Holz und Alu,
Scheren- und Holzschiebetreppen

Ungezieferbekämpfung

Ketol AG, Abt. Insecta-Service
8157 Dielsdorf ZH, Tel. 01/853 05 16

RENTOKIL AG, Köchlistr. 28
8004 Zürich, Tel. 01/242 69 69
1290 Versoix, Tel. 022/55 49 55

Unterquerungsarbeiten mit Stahl- und Eternit- rohren bis 1000 mm Ø

für Kanalisation und Werkleitungen

TRENCHAG AG, 8305 Dietlikon
Tel. 01/833 22 05

Vorfabrizierte Armierungen

Mit fi-Rista-Elementen armieren Sie
wirtschaftlicher
NEU! fi-Ripa-Anschlusskorb
DRAHTWERKE FISCHER AG
5734 Reinach
Tel. 064/71 15 55, Telex 981 532 dwfi ch

Balkon- Probleme

Wärme- brücken

Wärmebrücken sind die Ursache für das Absinken der Temperatur an den Innenflächen von Wänden und Decken.

Die unangenehmen Folgen sind Energieverlust und Unterschreitung der Taupunkttemperatur, was Tauwasserbildung und Korrosion nach sich zieht.

Nur
Schöck Isokorb
hat das Korrosionsproblem
durch Verwendung
von V4A, Werkstoff 1.4571,
CrNiMoTi-Stahl gelöst.



Detaillierte
Informationen
durch



FELI-Bauteile AG
Obersumpfstr. 862
CH-5745 Safenwil
Tel. 062/67 23 13
Tx. 680376

PG-SX

Der neue graue Tombow-Liner mit Pigmenttusche PG-IP

TOMBO

die problemlose echte Alternative
zum Tuschefüller!
Kein Anschütteln, kein kompliziertes
Reinigen. Für technisches Zeichnen,
Grafik, Illustrationen, Reinzeich-
nen, Skizzieren, Schreiben usw.
Erhältlich im Fachhandel.

Generalvertretung:
Papyria-Ruwisa AG
5200 Brugg, Telefon 056-42 00 81

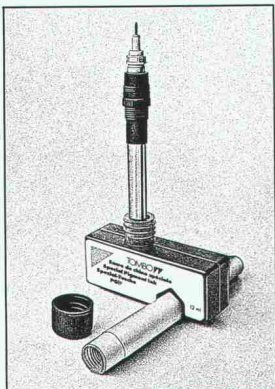

Problemloses Auftanken
und Nachtränken der
schwarzen Pigmenttusche
PG-IP

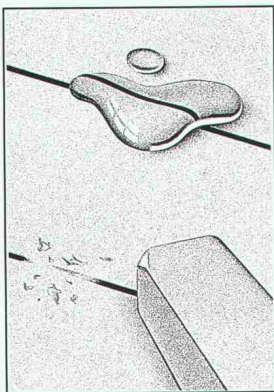

- schnell trocknend
- stark deckend
- verlaufsicher
- **wasserfest und lichtecht**
- radierbar auf Transparentpapier mit Tuscheradierer



Schön stabil

Form follows function

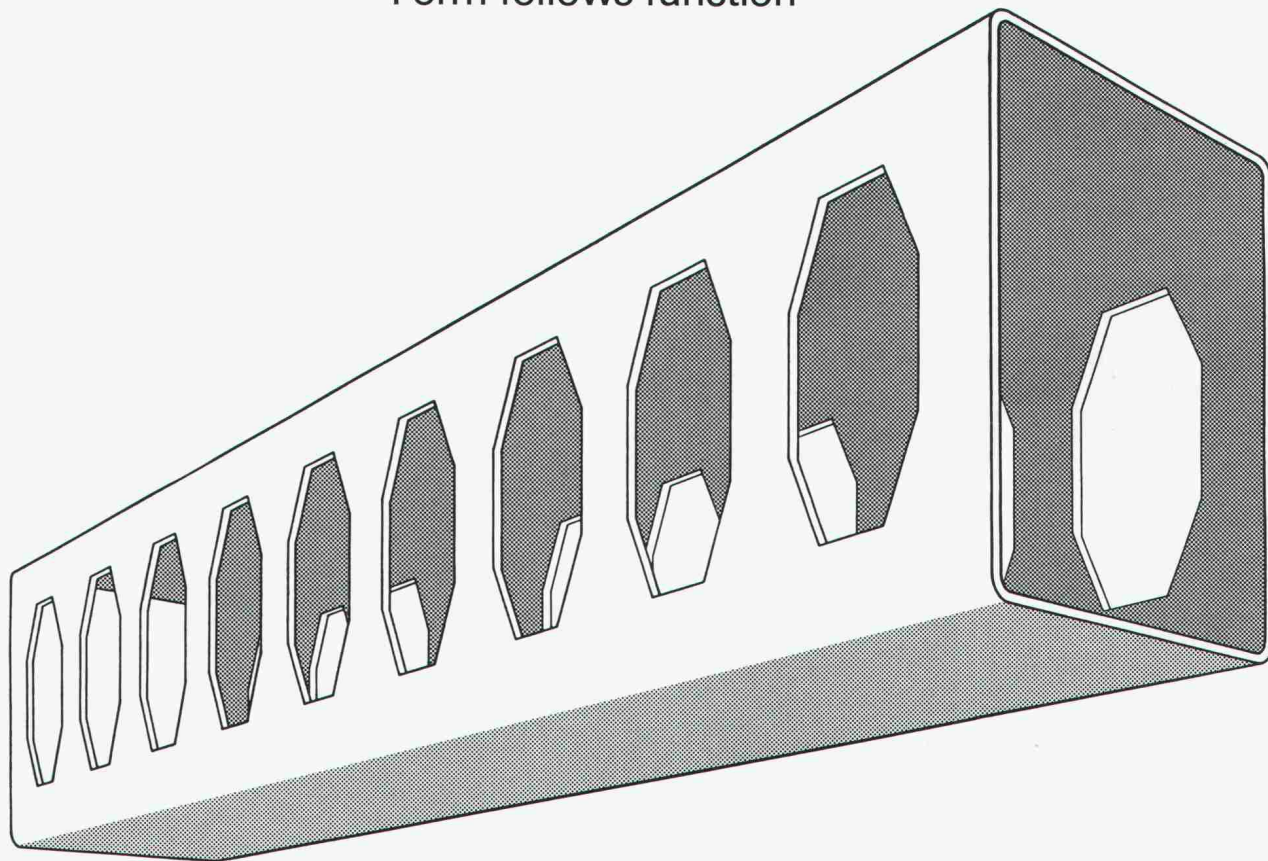

Allzuoft schränken rein funktionelle Formen die Kreativität des Architekten ein.

Jetzt hat Zwag Stahlbau einen neuen Kastenträger entwickelt, der dem Gestalter zusätzliche Möglichkeiten eröffnet.

- Zwag-Kastenträger sind schön und dazu schön stabil.
- Zwag-Kastenträger lassen sich leicht mit anderen Stahlbaukomponenten kombinieren.
- In Zwag-Kastenträgern bleibt genügend Raum für Verbindungen und Durchdringungen aller Art.
- Die Querschnitte der Zwag-Kastenträger können exakt auf Belastung und Bauformen abgestimmt werden.
- Zwag-Kastenträger sind leicht zugänglich für die Korrosionsschutz-Behandlung.

Bringen Sie diese Formen auf neue Ideen? Dann möchten Sie sicher mehr wissen über die schönen und schön stabilen Zwag-Kastenträger. Telefonieren Sie uns!

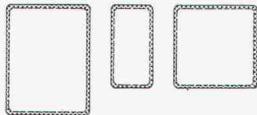
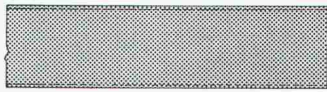
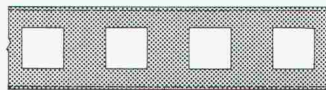
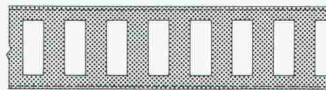
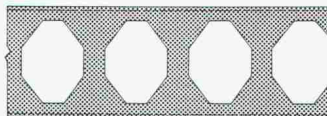

Nach wie vor ist Zwag Spezialist in den Sparten

Stahlbau

- Sonderkonstruktionen für den Hochbau
- Brücken
- Krane
- Tore

Wasserbau

- Schützen
- Dammbalken
- Rechen
- Druckleitungen
- Panzerungen

Behälterbau

- Spezialtanks
- Rohrleitungen
- Nuklearkomponenten

Zwag

Zschokke Wartmann AG
Stahlbau

5200 Brugg
Telefon 056 42 00 25

DACHDICHTUNGS- SYSTEM **SUCOFLEX**

HÄLT WAS ES

VERSPRICHT:

NÄMLICH DICHT



SIA, Frauenfeld

Enge Kundenkontakte und langjährige Erfahrung sind der Schlüssel stetiger Neuentwicklungen für Spezialapplikationen wie zum Beispiel:

GUNIFLEX – die kombinierte Drainage- und Dichtungsbahn für den Tiefbau. Zwei Abdichtungssysteme in einem Produkt. (Sickerwasser-Abdichtung/Druckwasser-Abdichtung)

SUCOFLEX 109 – die rutschsichere und strapazierfähige Gehwegbahn für frei bewitterte Dächer

SUCOFLEX 161/162 – die bitumenverträglichen und witterungsbeständigen Dichtungsbahnen für Dachsanierungen und die Verklebung mit Heissbitumen

Bewährte Produkte und Systeme:
SUCOFLEX-Dichtungsbahnen im Hoch- und Tiefbau
VIDIFLEX- und DILATEC-Fugendichtsysteme
VIBRATEX-Schwingungs- und Körperschallisolierungen

Wenn's um Sicherheit und Qualität im Bau geht



HUBER+SUHNER AG

8330 Pfäffikon ZH 01/950 40 20

Verlangen Sie telefonisch unsere Baudokumentation.

Hochbau

DIENSTLEISTUNGEN

Seit 1975 im Hochbau

Vorausmass

Devisierung

Ausmass und Abrechnung

Kadervertretung

«EDV»-Ausmass

«EDV»-Abrechnung

R. Schibli, dipl. Bauführer

9475 Sevelen, **Telefon 085 / 5 62 00**

INTRINSIC POWER

TURBO- GENERATORANLAGEN 80/160 kVA

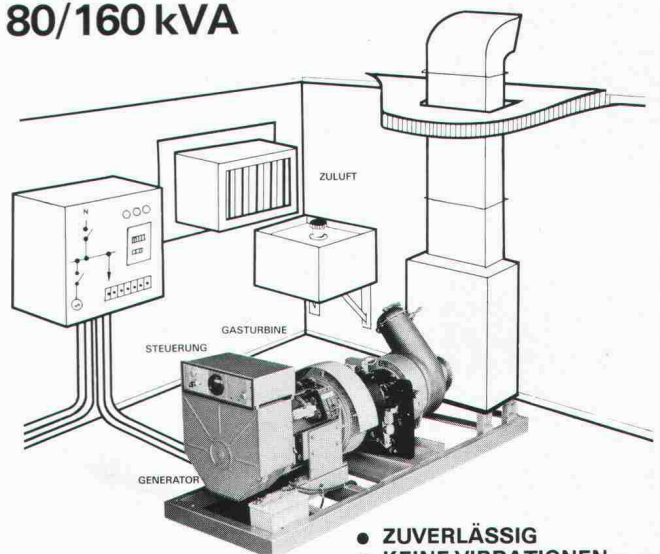

- ZUVERLÄSSIG
- KEINE VIBRATIONEN
- MINIMALES GEWICHT
- LUFTGEKÜHLT

INTRINSIC AG

CH-8802 KILCHBERG Tel. 01 / 715 11 34
Schulstrasse 3