

Zeitschrift: Schweizer Ingenieur und Architekt
Herausgeber: Verlags-AG der akademischen technischen Vereine
Band: 104 (1986)
Heft: 50

Werbung

Nutzungsbedingungen

Die ETH-Bibliothek ist die Anbieterin der digitalisierten Zeitschriften. Sie besitzt keine Urheberrechte an den Zeitschriften und ist nicht verantwortlich für deren Inhalte. Die Rechte liegen in der Regel bei den Herausgebern beziehungsweise den externen Rechteinhabern. [Siehe Rechtliche Hinweise.](#)

Conditions d'utilisation

L'ETH Library est le fournisseur des revues numérisées. Elle ne détient aucun droit d'auteur sur les revues et n'est pas responsable de leur contenu. En règle générale, les droits sont détenus par les éditeurs ou les détenteurs de droits externes. [Voir Informations légales.](#)

Terms of use

The ETH Library is the provider of the digitised journals. It does not own any copyrights to the journals and is not responsible for their content. The rights usually lie with the publishers or the external rights holders. [See Legal notice.](#)

Download PDF: 06.02.2025

ETH-Bibliothek Zürich, E-Periodica, <https://www.e-periodica.ch>

Schweizer Ingenieur und Architekt

Schweizerische Bauzeitung

Verlags-AG der Akademischen-technischen Vereine

104. Jahrgang 11. Dez. 1986 Heft 50/1986 Erscheint wöchentlich

Offizielles Organ:

Schweizerischer Ingenieur- und Architektenverein (SIA)

Gesellschaft Ehemaliger Studierender der ETH Zürich (GEP)

Schweizerische Vereinigung Beratender Ingenieure (ASIC)

Redaktion

«Schweizer Ingenieur und Architekt»

Rüdigerstrasse 11
Postfach 630, 8021 Zürich
Tel. 01/201 55 36

Redaktoren:

Balthasar Peyer,
leitender Redaktor
Dr. sc. techn. ETH/SIA

Bruno Odermatt,
dipl. Arch. ETH/SIA

Hans U. Scherrer,
dipl. Ing. ETH/SIA

Druck:

Offset + Buchdruck AG, Zürich

Nachdruck von Bild und Text,
auch auszugsweise, nur mit schriftlicher
Zustimmung der Redaktion
und mit genauer Quellenangabe.

Abonnemente

Schweiz:

1 Jahr Fr. 170.—
½ Jahr Fr. 89.50
Einzelnummer Fr. 6.50

Postcheck: «Schweizer Ingenieur
und Architekt», 80-6110 Zürich

Ausland:

1 Jahr Fr. 185.—
½ Jahr Fr. 96.—
Einzelnummer Fr. 7.50

Ermässigte Abonnemente für
Mitglieder des GEP, des BSA, der
ASIC, des STV und für Studenten

SIA-Normen und Dokumentationen
sind nur erhältlich
beim SIA-Generalsekretariat
Selnastrasse 16, Postfach,
8039 Zürich, Tel. 01/201 15 70

Bestellungen für Abonnemente
und Einzelnummern sowie Adress-
änderungen von Abonnenten
an die Redaktion; Adressänderungen
von SIA-Mitgliedern an das
SIA-Generalsekretariat

Anzeigenverwaltung

IVA AG für internationale Werbung

Hauptsitz:
Mühlebachstrasse 43
8032 Zürich
Tel. 01/251 24 50

Filiale Lausanne:
Pré-du-Marché 23
1004 Lausanne
Tel. 021/37 72 72

zum Titelbild



GRAM-Stützen

GRAM fährt mit der Entwicklung ihrer
Stützen aus geschleudertem Stahlbeton
fort.

Am Anfang gab sie den Problemen der Statik
den Vorrang, welche ein Entwicklungs-
programm füllten, das von der Theorie bis
hin zu einem gut ausgearbeiteten Computer-
programm führt, unterstützt von Versuchen
am IBAP (Prof. Dr. Favre) der ETH Lausan-

ne mit einer 10000-kN-Prüfmaschine.
Nun widmet GRAM sich der Ästhetik ihrer
bereits weitbekanntesten Stützen.

Die Schule «Le Corbusier» in Genf
(Arch.: Brunoni + Vavas, Genf)

Das Spital von Yverdon
(Arch.: A. + F. Dolci,
D. Gudit, M. Vogel, Yverdon)

Das olympische Museum in Lausanne
(Arch.: J.-P. Cahen, P. Ramirez Vazques,
Lausanne)

Das CAM in Genf
(Arch.: T. Legat, J. Nobile, A. Barokas,
Genf)

sind Projekte, wobei der Architekt der Äs-
thetik der Stützen eine gewisse Bedeutung
beigemessen hat.

Bei den Fassaden müssen die Stützen mit
dem ganzen Bauwerk harmonisieren und
im Inneren sind sie eines der wichtigen Ele-
mente, bei dem der Architekt sich der For-
schung der Ästhetik widmen kann.

Dank der Anwendung von Spezialaggre-
gaten und Farbpigmenten, ihres Roboters für
das Stocken und ihres neuen Fabrikations-
verfahrens «SWISSGRAM», kann GRAM
nun den Architekten zahlreiche Möglich-
keiten bieten, die wir gerne bei einem per-
sonalisierten Gespräch erläutern würden.

GRAM SA - Ihr Partner!

GRAM SA

Tel. 037/64 20 21

1523 Villeneuve près Lucens

Inhalt

Bauwirtschaft

Der Innovationsprozess im Bauwesen. Von *Kurt Meier*,
Zürich 1305

Brückenbau

Rheinbrücke Kaiserstuhl-Hohentengen. Von *E. Woywod*,
Buchs, *B. Lazić*, Aarau und *M. Bosshard*, Zürich 1307

Wohnbau

Miteinander wohnen - Miteinander leben.
Von *K. R. Lischner*, Zürich 1314

Wettbewerbe

Collège secondaire à Coppet VD (A). Dreifachsporthalle
«Eichli» in Stans (E). Überbauung Schochengasse-
Bleicheli in St. Gallen (Berichtigung) 1316

Überbauung «Kreuz» in Herisau (D) 1317

Bücher

Architektur + Wettbewerbe «a+w». Von *B. Odermatt*,
Zürich 1323

Umschau

Zusammenarbeit zwischen Wirtschaft und Hochschule.
Lebensdauer und Betriebssicherheit von Solaranlagen.
Die Sages zum Thema Energie und Verkehr. In Norwegen
fehlt es an Architekten. Stagnation beim Tiefbau. British
Support for Indus Irrigation Project 1323

GEP-Mitteilungen

Die Schweiz im internationalen Technologiewettbewerb.
5. GEP-Vorlesung. Von *B. Peyer*, Zürich 1324

SIA-Mitteilungen

Vielfältiges Angebot des SIA 1326

Aktuelles aus dem Normenschriften des SIA 1327

Sektionen

Vaud: Jean-Claude Badoux - Prophet im eigenen Land 1328

B-Seiten

Laufende Wettbewerbe. Wettbewerbsausstellungen.
Neu in der Tabelle. Aus Technik und Wirtschaft.
Terminkalender 2. Teil. Weiterbildung. Ausstellungen.
Vorträge B 193-196

Im nächsten Heft

Tschernobyl und die Folgen
(Änderungen vorbehalten)

Ingénieurs et architectes suisses

Adresse: En Bassenges, 1024 Ecublens, Tél. 021/47 20 98

No 21/1986

Le bois suisse

Forêt et société: une
cohérence à retrouver, par
Philippe Vollichard 315
Le Programme d'impul-
sion en faveur du bois 317

Le nouveau bâtiment
administratif du Centre
dendrotechnique romand
au Mont-sur-Lausanne 320
L'arbre au milieu de la
maison - Essai d'interpré-
tation architecturale 323

ZZ-Hintermauerungsanker

aus Chrom-Nickel-Molybdänstahl

die verankerte Sicherheit!

Gerne informieren wir Sie über die Verkaufsstellen in Ihrer Nähe.

Giesshübelstr. 45
Postfach, 8021 Zürich
Tel. 01 468 2111

ZZ

ZÜRCHER ZIEGELEIEN

Gute Wasserversorgung beginnt bei GRUNDFOS.

- GRUNDFOS Grund 1: **Die Qualität.**
Alle GRUNDFOS Pumpen sind aus Chrom-Nickel-Stahl. Ein Qualitätsvorteil, der für sich zählt – und für Sie.
- GRUNDFOS Grund 2: **Die Erfahrung.**
Die Erfahrung von jährlich über 4,3 Mio. gebauten Pumpen kommt auch Ihnen zugute.
- GRUNDFOS Grund 3: **Der Service.**
Der prompte GRUNDFOS Service steht Ihnen in der ganzen Schweiz zur Verfügung. Von Zürich, Bern oder Lausanne aus, sind wir rasch bei Ihnen.
- GRUNDFOS Grund 4: **Überall auf der Welt.**
Profitieren Sie vom weltweiten Know-How aus über 90 Ländern der Welt.
- GRUNDFOS Grund 5: **Der Preis.**
GRUNDFOS Pumpen gibt es zu einem Preis, für den Sie nicht einmal jede herkömmliche Pumpe vergleichbarer Leistung bekommen.

Ein Beispiel:

Vertikale Kreiselpumpen und Unterwasserpumpen für Wasserversorgung, Verfahrenstechnik und Industrie.
Fördermengen bis 75 bzw. 120 m³/h
Förderhöhen bis 240 bzw. 600 m.



GRUNDFOS PUMPEN AG

ZH: Bruggacherstr. 10
8117 Fällanden
Tel. 01-825 29 25
Telex 59 928
BE: Militärstrasse 10
3014 Bern
Tel. 031-41 13 71
VD: Anciens
Moulins 2A
1009 Pully
Tél. 021-29 43 81

GRUNDFOS®

...die richtige Pumpe



Sag mir welches Haus

und ich sage Dir, wem es gehört, in welcher Zone es steht, wo die Hausanschlüsse durchführen und dass es vor 10 Jahren den Eigentümer gewechselt hat.

Selbstverständlich zeichne ich davon auch gleich einen Situationsplan, fertige einen Plan der Gas- oder Wasserleitungen an, erstelle Tabellen und Listen von Koordinaten, Rohrdurchmessern, Revisionsdaten etc. Und das natürlich alles im gewünschten Massstab in der ortsüblichen Darstellung.

INFOCAM von Kern informiert vollumfänglich über Grund und Boden. Also über alle Grenzen, Leitungen, über den Grundriss des Hauses, seinen Eigentümer etc. Das System geht weit über die Anwendungsgebiete der Vermessung hinaus. Vielmehr dient es auch der Industrie, dem Forstwesen, dem Leitungs-, Strassen-, Wasserbau etc.

INFOCAM verarbeitet alle Daten aus geodätischen und photogrammetrischen Quellen. Das System ist heute wie in Zukunft der einzige wirtschaftliche Weg, die immer grössere Flut von Objektdaten zu verwalten.

Das einzige was INFOCAM nicht sagen kann, ist, wann und wo der nächste Wasserleitungsbruch stattfindet.



INFOCAM
KERN GEO-INFORMATION SYSTEM FOR COMPUTER AIDED MANAGEMENT

Immer vermessener



Kern & Co. AG
Werke für Präzisionsmechanik,
Optik und Elektronik
5001 Aarau
Telefon 064/25 11 11

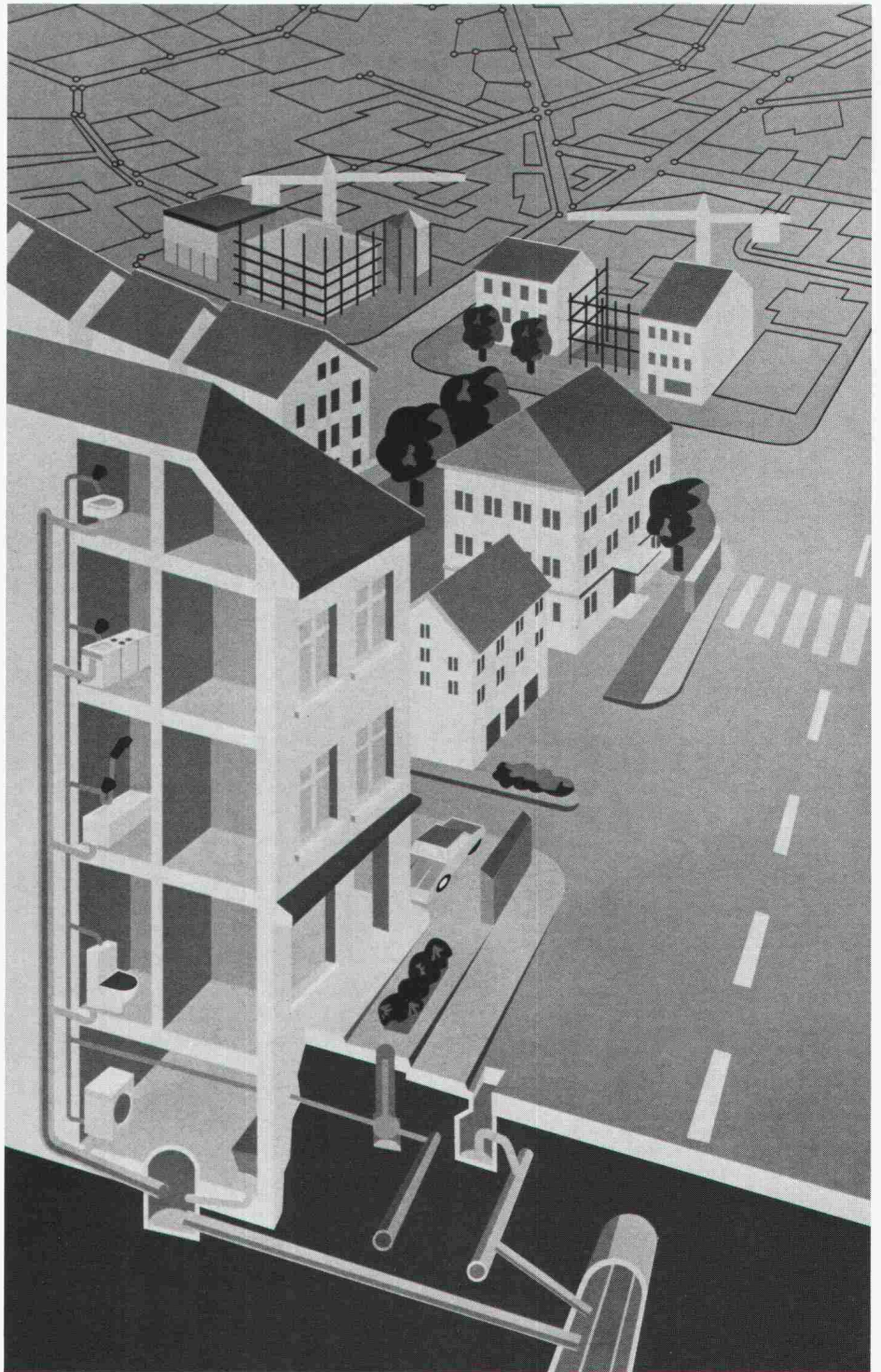

Bitte senden Sie mir

- Unterlagen über INFOCAM von Kern.
 Unterlagen über das gesamte Kern-Programm.

Name: _____

Firma: _____

Adresse: _____

PLZ/Ort: _____

Mitglieder der **ASIC**:

- Bauingenieure
- Elektro-, Maschinen- und Betriebsingenieure
- Forst-, Kultur- und Vermessungsingenieure, Geometer
- Geologen und Geotechnik-Ingenieure
- weitere Naturwissenschaftler

ASIC Genève

Jacques Bauty, 1234 Vessy
Bourquin & Stencek SA, 1208 Genève
Erricos Lygdopoulos, 1204 Genève
J.-C. Ott SA, 1226 Thônex
Perreten et Milleret SA, 1227 Carouge
André Sumi, Georges Babel, 1205 Genève
Tremblet & Cie SA, 1201 Genève
Zimmermann & Schutzlé, 1213 Onex

ASIC Vaud

Agriforest, Ingénieurs-conseils SA,
1038 Bercher
Pierre Bisenz, 1000 Lausanne
Burri & Perreten SA, 1400 Yverdon-les-Bains
A. Chassot, 1066 Epalinges
Jean-Marc Duvoisin, 1009 Pully
Hunziker et Marmier SA, 1005 Lausanne
A. Kugler SA, 1006 Lausanne
Matter Ingénieurs SA, 1000 Lausanne
Richard Pletscher, 1094 Paudex
Richardet et associés SA,
1400 Yverdon-les-Bains
Arthur Spagnol, 1018 Lausanne

ASIC Valais

Michel Andenmatten, 1950 Sion
CERT SA, 1952 Sion
B. Deléglise et P. Tremblet, 1950 Sion
André Gross, 1950 Sion
Hünerwadel + Häberli Sion SA, 1950 Sion
KBM Bureau d'ingénieurs civils SA, 1950 Sion
Ribordy & Luyet SA, 1952 Sion
Pierre Roulet, 1950 Sion
Schneller, Schmidhalter, Ritz AG, 3900 Brig
Pierre Wyer, 1907 Saxon

ASIC Fribourg

A. Barras, 1630 Bulle
Brasey, Bureau d'ingénieurs, 1701 Fribourg
Clément + Bongard, 1700 Fribourg
Claude von der Weid, 1700 Fribourg
Zwick, Gicot SA, 1700 Fribourg

ASIC Jura

AJS Allemand Jeanneret Schmid SA,
2001 Neuchâtel
ATB SA Ingénieurs conseils, 2740 Moutier
Yves Berger, 2017 Boudry
Erard & Dr. Mathys, 2800 Delémont
Hofmann, Robadey et Walther SA,
2900 Porrentruy
Mertenat, ingénieur conseil, 2740 Moutier
Gérard Stampbach, 2800 Delémont

ASIC Bern

Bächtold AG, 3006 Bern
Bernet + Weyeneth, 3006 Bern
F. Bianchetti, 2502 Biel
Collioud + Gerber, 3770 Zweisimmen
A. Flotron AG, 3860 Meiringen
Hans R. Gaschen Bauingenieure AG,
3800 Interlaken
Gonin-Zeerleder, 3015 Bern
Guyer + Kiener AG, 3006 Bern
Th. Hohl, 3036 Dettligen
Bernhard Kauter, 2560 Nidau
Peter Kellerhaus und Charles Haefeli, Dres,
3011 Bern
E. Kissling, 3005 Bern
Lerag Engineering AG, 3011 Bern
Locher Geotechnik, 3067 Boll
Luder & Perrochon, 3005 Bern
M. Lüthy, 3011 Bern
Marchand & Marchand, 3005 Bern
Dr. Mathys & Partner, 2502 Biel
Moor & Hauser AG, 3011 Bern
H.J. Neuschwander, 3123 Belp

Neuschwander, Weber + Zeltner AG,
3123 Belp
A. Rufer, 2520 La Neuveville
Schmid & Pletscher AG, 2560 Nidau
R. Schwarz AG, 3600 Thun
smt Steiner Marchand Türlér AG, 3006 Bern
Werner Spring, 3600 Thun
HP. Stocker + Partner, 3006 Bern
Walder AG, 3073 Gümligen
Dr. Walder + Partner AG, 3073 Gümligen
Wanzenried + Hager, 3000 Bern
Weber + Brönnimann AG, 3006 Bern

ASIC Ticino

Rodolfo Andreotti, 6600 Locarno
Bernardoni e Del Cadia, 6900 Lugano
Francalberto Bernasconi, 6830 Chiasso
Marco De-Carli, 6600 Locarno
Kessel + Blaser SA, 6901 Lugano
Lombardi Engineering, 6601 Locarno
Luigi Pini, 6900 Lugano
Rima SA, 6600 Locarno

ASIC Innerschweiz

H. Bachmann AG, 6003 Luzern
Dr. H. Bendel, 6033 Buchrain
A. Birchler AG, 6430 Schwyz
Hegglin + Tihanov, 6300 Zug
HSK Ingenieur AG, 6403 Küssnacht am Rigi
Kost + Nussbaumer + Partner, 6210 Sursee
Josef Mattmann, 6275 Ballwil
P. Mühlemann AG, 6030 Ebikon
Franz Pfister AG, 6430 Schwyz
Schubiger AG, 6004 Luzern
Bernhard Trachsel, 6006 Luzern
Ingenieure WSB, 6020 Emmenbrücke

ASIC Aargau-Solothurn

Beer Schubiger Benguerel & Partner,
4500 Solothurn
Bruno Fent, 5703 Seon
Frey + Gnehm AG, 4600 Olten
Dr. M. Grenacher und Partner, 5200 Brugg
Hegglin + Tihanov, 6300 Zug
Dr. Felix P. Jaecklin, 5400 Ennetbaden
Oskar Keller, 4500 Solothurn
R. Meyer + G. Senn + W. Erne, 5400 Baden
Minikus, Wittta und Partner, 5400 Baden
Th. Müller, 4500 Solothurn
Dr. J. F. Schneider + Dr. F. Matousek,
5400 Baden
Stahel, Büro für Forstw. und Umweltpl.,
8964 Rudolfstetten
Walter + Porta, 5200 Brugg

ASIC Basel

Blattner, 4450 Sissach
Cyrill J. Burger AG, 4051 Basel
Eglin Ristic AG, 4051 Basel
Gysin & Ehrsam AG, 4133 Pratteln
Hepp + Graf, 4058 Basel
Alfred Jaggi, 4052 Basel
Kiefer & Studer AG, 4153 Reinach
J. Ochsner + F. Grenacher, 4058 Basel
Studer + Partner Basel AG, 4056 Basel
Trefzer + Rosa, 4020 Basel
Weiss Guillod Gisi, 4002 Basel

ASIC Zürich

ACSS AG, dipl. Bauingenieure, 8050 Zürich
Amstein + Walthert AG, 8008 Zürich
D. J. Bänziger + Partner, 8027 Zürich
Barbe AG, 8008 Zürich
Basler & Hofmann, Ingenieure und Planer AG,
8029 Zürich
Ernst Basler & Partner AG, 8702 Zollikon
Benno Bernardi, 8006 Zürich
Bossard Lutz Münger, 8600 Dübendorf
Hans F. Büchi, 8702 Zollikon

Dr. U.P. Büchi und E.R. Müller AG, 8121 Benglen
D & F Dietschweiler AG / Peter Frey AG,
8034 Zürich

Eichenberger AG, 8006 Zürich
Experag AG, André Rioult, 8023 Zürich
Fietz AG, 8022 Zürich
Hans Rudolf Fietz, 8700 Küssnacht
FSG Frei, Schneider & Guha AG, 8049 Zürich
Fuchs AG, 8404 Winterthur
Groebli + Brauchli, 8035 Zürich
Grünenfelder + Keller AG, 8400 Winterthur
GSS Glauser Studer Stüssi Ingenieure AG,
8032 Zürich
Hans Haag, 8704 Herrliberg
Hans Halter, 8006 Zürich
Heierli AG, 8033 Zürich
Robert Henauer AG, 8038 Zürich
Hochstrasser Consulting AG, 8001 Zürich
Christof Hugentobler, 8624 Grüt
Prof. Dr. Hans R. Hugi, 8484 Neschwil
Hünerwadel + Häberli Zürich AG, 8034 Zürich
von Ins + Knecht, 8026 Zürich
Planungsbüro Jud, 8006 Zürich
Kamm + Stähli, 8907 Wettswil
Hansruedi Keller, 8625 Gossau
Keller Vermessungen AG, 8404 Winterthur
Keller & Würmli, 8032 Zürich
P. Marti AG, 8708 Männedorf
Minikus, Wittta und Partner, 8032 Zürich
Dr. von Moos AG, 8037 Zürich
Neukom + Zwicky, 8302 Kloten
V. Oehninger, 8401 Winterthur
Dr. Pfaffinger + Dr. Walder AG, 8032 Zürich
Pfeiffer Bauingenieure, 8408 Winterthur
F. Preisig AG, 8050 Zürich
Ruckstuhl + Münchinger, 8404 Winterthur
SAG G. Spahn AG, 8042 Zürich
SCE Surface-Protection Consult Engineering,
8634 Hombrechtikon
Dr. H. R. Schalcher, 8008 Zürich
Dr. Ulrich Schär AG, 8032 Zürich
Ulrich Schellenberg, 8004 Zürich
Schindler Haerter AG, 8002 Zürich
A. W. Schmid + Partner, 8023 Zürich
Dr. J.F. Schneider + Dr. F. Matousek,
8706 Feldmeilen
Schubiger AG, 8008 Zürich
Heinz Schürer, 8001 Zürich
Sennhauser, Werner & Rauch AG, 8952 Schlieren
Sigma Bauingenieure AG, 8032 Zürich
SKS Ingenieurbüro AG, 8006 Zürich
SNZ Ingenieurbüro AG, 8050 Zürich
E. Stucki + H. Hofacker, 8006 Zürich
Studer & Bosshard, 8002 Zürich
Guido Suter, 8032 Zürich
Tausky Leu Müller Bauing. AG, 8030 Zürich
Edy Toscano AG, 8037 Zürich
Andrin Urech, 8006 Zürich
Vckovski + Partner, 8057 Zürich
Dr. Vollenweider AG, 8032 Zürich
E. Wädensweiler, 8610 Uster
Walt + Galmarini Ingenieure AG, 8032 Zürich
H. Weimer, 8050 Zürich
Winiger, Kränzlin + Partner, 8001 Zürich
Ernst Winkler + Partner AG, 8307 Effretikon
Wolf, Kropf & Zschaber, 8053 Zürich
Gerd-Ulrich Wulff, 8494 Bauma
P. Zaruski, 8006 Zürich
Dr. Ing. W. Ziembra, 8049 Zürich

ASIC Ostschweiz

D. J. Bänziger + A. J. Köppel, 9470 Buchs
Brunner Kunz Meile, 9000 St. Gallen
Büchi + Müller AG, 8500 Frauenfeld
Füer + Bergflödt AG, 9000 St. Gallen
Grundbauberatung AG, 9000 St. Gallen
Grünenfelder + Lorenz AG, 9000 St. Gallen
AG Werner Keller, 8280 Kreuzlingen
R. Schlaginhaufen, 8500 Frauenfeld
Hansruedi Signer, 9000 St. Gallen
Frey Unger AG, 7000 Chur
Otto Vettiger AG, 8590 Romanshorn
Wieser + Co., 9000 St. Gallen
Wildberger + Schuler, 8200 Schaffhausen
Zähler + Wenk St. Gallen AG, 9001 St. Gallen

ASIC Schweizerische Vereinigung Beratender Ingenieure

Sekretariat: Jupiterstrasse 45/207, Postfach 95, 3000 Bern, Tel. 031 / 32 32 12

Der Armierungsanschluss

ebea[®]

ist 12 Jahre alt geworden.

Vielfach wurde er kopiert (der ebea-Armierungsanschluss).

Ich bin stolz darauf, denn nur gute Sachen versucht man zu kopieren.

Jetzt habe ich den Armierungsanschluss selbst kopiert und ab sofort ist er unter dem Namen **ebea·novo** bei den meisten Baumaterial- und Stahlhandlungen erhältlich.

Habe ich Ihr Interesse geweckt?

Senden Sie uns:

- Dokumentation ebea·novo
- Muster ebea·novo
- Dokumentation Kragplattenanschluss ebea

Name: _____

Strasse: _____

PLZ/Ort: _____

Einsenden an: **F. Brechbühler, Armierungsanschlüsse**

Südstrasse 4

3110 **Münsingen**

Tel. 031 / 92 53 53 / 54, Telefax 031 / 92 58 93

Telex 911 726



Wer macht was?

Abdichtungen

Starr im Dünnschichtverfahren

BAUSCHUTZ AG, 8048 Zürich
Bristenstr. 10, Tel. 01 / 432 11 30

BENZ AG, Kunstharzbeläge und
Bautenschutz. Bändlistrasse 31,
8064 Zürich, Tel. 01 / 64 50 24
ab 26.8.86 neue Tel.-Nr. 01 / 432 50 24

Abdichtungen

STUMP BOHR AG, 8032 Zürich
Abt. Bautenschutz
Mühlebachstr. 20, Tel. 01 / 252 56 22

TRITON AG, 8048 Zürich
Badenerstrasse 849, Tel. 01 / 62 55 22
Wasserdichte Verputze und
Fugenbandsysteme

Akustik

SCHNEIDER DÄMMTECHNIK AG
8401 Winterthur, Tel. 052 / 89 21 21
Beratung, Messungen, Schwin-
gungs-/Schallschutzkomponenten

Angewandte Hydrologie/Tracerhydrologie

NATURAQUA, Tel. 031 / 44 35 71
Thunstr. 101a, 3006 Bern

Angewandte Klimatologie/Meteorologie

METEOTEST, Tel. 031/23 74 17
Hallerstr. 50, 3012 Bern

Architekturmodelle

MODELLBAU EBER, 5400 Ennetbaden
Schlierenstr. 46, Tel. 056 / 22 14 50

ATELIER 7, M. Fricker
Klosbachstrasse 123, 8032 Zürich
Tel. 01/47 92 67

LÜCHINGER Modellbau
9113 Degersheim, Tel. 071 / 54 15 22

SCHALK MODELLBAU AG
8050 Zürich, Tel. 01/302 64 11
5430 Wettingen, Tel. 056/27 10 80

Werner Schnüriger, 8953 Dietikon
Moosmattstr. 16, Tel. 01/740 27 57

MODELLBAU ZABOROWSKY
Inhaber D. Raffainer
Neumarkt 10, 8001 Zürich
Tel. 01/252 22 16

Asbestentfernung Brandabschottungen

Reichenberger AG, 6038 Gisikon
Reuss-Strasse 9, Tel. 041 / 91 02 22

Bauaustrocknung

Roth-Kippe AG, 8055 Zürich
Gutstrasse 12, Tel. 01 / 461 11 55

Baugrunduntersuchungen

BBL Baulaboratorium AG
4132 MuttENZ/Basel, Tel. 061/61 33 14

Baugrunduntersuchungen EDV-Problemlösungen

CSD COLOMBI SCHMUTZ DORTHE AG
3097 Liebefeld/Bern, Tel. 031/53 64 12
1052 Le Mont-s.-Lausanne, 021/37 12 41
1700 Fribourg, Tel. 037/22 76 66
5000 Aarau, Tel. 064/24 66 22
4410 Liestal, Tel. 061/91 24 28

GEOTEST AG
(s. Geologie - Geotechnik - Geophysik)

K+S P. KIEFER + R. STUDER AG
4153 Reinach BL, Tel. 061/76 94 76

SIEBER CASSINA + Partner
Beratende Geologen und Ingenieure
8008 Zürich, Tel. 01/252 75 60
4600 Olten, Tel. 062/32 15 85
3006 Bern, Tel. 031/44 08 68

Beton- und Naturstein- Untersuchung

GEOTEST AG
(s. Geologie - Geotechnik - Geophysik)

Betonsanierungen

BENZ AG, Kunstharzbeläge und
Bautenschutz. Bändlistrasse 31,
8064 Zürich, Tel. 01 / 64 50 24
ab 26.8.86 neue Tel.-Nr. 01 / 432 50 24

Gunit, Spritzbeton, Sandstrahlen
E. LAICH SA, 6671 Avegno,
Tel. 093 / 81 17 22

STUMP BOHR AG, 8032 Zürich
Abt. Bautenschutz
Mühlebachstr. 20, Tel. 01 / 252 56 22

TRITON AG, 8048 Zürich
Badenerstrasse 849, Tel. 01 / 62 55 22
Betonsanierungen

Brandschutzdämmungen

SCHNEIDER DÄMMTECHNIK AG,
8401 Winterthur, Im Hölderli 26
Tel. 052 / 89 21 21

Briefkasten

Gitterrost-Vertrieb WALTER ALBIEZ AG
8031 Zürich, Tel. 01 / 44 55 70

CAD

RZW DR. WALDER + PARTNER AG
Rechenzentrum und Softwarehaus
3073 Gümligen, Tel. 031 / 52 69 62
8032 Zürich, Tel. 01 / 252 86 63

CAD für Architekten

VIFIAN + ZUBERBÜHLER
8904 Aesch, Tel. 01 / 737 38 11
Professionell. Und doch preiswert.
Verlangen Sie einen Demo-Termin!

Datenverarbeitung

INSER AG, Beratende Ing. für EDV
Rechen- und Zeichenzentrum
3097 Liebefeld, Tel. 031 / 59 20 88

FIDES Rechenzentrum,
8004 Zürich, Tel. 01 / 249 27 63
Hardware: Personalcomputer allein
oder in Verbindung mit RZ
Software: Grösstes Angebot an
Schweizer Rechen- und Zeichen-
programmen für Bauingenieure und
Architekten

Erschütterungs-Messungen

CSD AG (s. Baugrunduntersuchungen)
GEOTEST AG
(s. Geologie - Geotechnik - Geophysik)
K+S P. KIEFER + R. STUDER AG
4153 Reinach BL, Tel. 061/76 94 76

Faltwände - Holzfalttüren

LIENHARD SÖHNE AG, 8038 Zürich
Albisstr. 131, Tel. 01/482 12 90

Farbkopien

Photomechanisch, Plandruck oder
Offset, in allen Formaten.
Kostenlose Beratung.
Aerni-Leuch AG, Bereich Repro
Sportweg 34, 3097 Liebefeld BE
Tel. 031 / 53 93 81

Fassadenplanung

Metallbau-Planung J. F. Meyer AG
6006 Luzern, Seeburgstr. 20
Tel. 041/31 20 88

Feuchtigkeitsmessgerät

Schieritz & Hauenstein AG
Finkelerweg 32, 4144 Arlesheim
Tel. 061 / 72 10 60

Fiberskopie

Hohlraumkontrollen jeder Art
SPI AG, Ipsach, Tel. 032 / 51 71 58

Geologie - Geotechnik - Geophysik

CSD AG (s. Baugrunduntersuchungen)

Geologie - Geotechnik - Geophysik

GEOTEST AG
3052 Zollikofen, Tel. 031 / 57 20 74
9008 St. Gallen, Tel. 071 / 24 87 10
8955 Oetwil a.L., Tel. 01 / 748 26 85
6010 Kriens LU, Tel. 041 / 45 46 66
1785 Cressier FR, 1037 Etagnières VD

Geotechnik

Dr. H. HALTER, dipl. Ing. ETH/SIA
Grund- und Dammbau, Erdbaulabor
Ekkehardstr. 25, 8006 Zürich
Tel. 01 / 362 56 28

Ingenieurbüro G. MUGGLIN AG
Beratung, Untersuchungsprogramme,
Planung, Berechnung, Überwachung
in Grundbau, Bodenmechanik und
allgem. Tiefbau. Schösslistr. 24a,
8044 Zürich, Tel. 01 / 251 48 62

Holzbeizarbeiten

Amstutz & Sahli AG, 8032 Zürich
Chem. Holzbeizerei und Spritzwerk
Hofackerstrasse 11A, Tel. 01 / 53 50 40

Holzschutzmittel

Dr. R. MAAG AG, 8157 Dielsdorf
Tel. 01/855 11 11
Color xex, Xerotin, Xylosan

Injektionen

BAUSCHUTZ AG, 8048 Zürich
Bristenstr. 10, Tel. 01 / 432 11 30
BENZ AG, Kunstharzbeläge und
Bautenschutz. Bändlistrasse 31,
8064 Zürich, Tel. 01 / 64 50 24
ab 26.8.86 neue Tel.-Nr. 01 / 432 50 24

STUMP BOHR AG, 8032 Zürich
Abt. Bautenschutz
Mühlebachstr. 20, Tel. 01 / 252 56 22

Isolierungen

SCHNEIDER DÄMMTECHNIK AG
8401 Winterthur, Im Hölderli 26
Tel. 052 / 89 21 21

Isoliererelemente LEGATHERM Steildach/Estrichboden

LEGANORM AG, 8400 Winterthur
Feldstr. 31, Tel. 052/25 26 16

Kanalisationen

Krähenmann AG / Kasapro AG
Kanalunterhalt und -sanierungen
9202 Gossau SG, Tel. 071 / 85 35 11

Kunststoff-Dichtungsbahnen

Über 30 Typen Sarnafil für Bauwerk-
schutz, Umweltschutz und Textile
Bauten.
Sarna Kunststoff AG
6060 Sarnen, Tel. 041 / 66 99 66

Lager- und Betriebs-einrichtungen

AROX AG, Lager- und Betriebs-
einrichtungen
6284 Sulz-Gelfingen, Tel. 041 / 85 27 22

Lärmexperten

BMP Dr. Pelli + Co., 8027 Zürich
Splügenstr. 3, Tel. 01 / 202 21 51
Aussenlärm-berechnungen, Projektie-
rung von Schutzmassnahmen

Lärmschutz

Siegfried Keller AG, Wallisellen
Lärmschutz Büro und Lager:
Zürichstr. 38, 8306 Brüttisellen
Tel. 01/833 02 81

Luftreinhaltung

BMP Dr. Pelli + Co., 8027 Zürich
Splügenstrasse 3, Tel. 01 / 202 21 51
Emissions- und Immissionsberech-
nungen (UVP, Kataster, Herkunft und
Auswirkungen, Prognosen)

Fachfirmen- verzeichnis

Materialprüfung

BBL Baulaboratorium AG
4132 Muttentz/Basel, Tel. 061/61 33 14

Mauerentfeuchtungen

BAUSCHUTZ AG, 8048 Zürich
Bristenstr. 10, Tel. 01 / 432 11 30

STUMP BOHR AG, 8032 Zürich
Abt. Bautenschutz
Mühlebachstr. 20, Tel. 01 / 252 56 22

Metallbau

Surber-Metallbau AG, 8004 Zürich
Hohlstrasse 211, Tel. 01 / 242 25 25
Metallfassaden, Metallfenster,
Schallschutzfenster, Metalltüren,
Brandschutzabschlüsse

Metall-Normtüren

Brander AG, 8162 Steinmaur
Tel. 01/853 06 22

Natursteine

J. und A. Kuster, Steinbrüche AG
8807 Freienbach, Tel. 01/784 25 25

P. DE ZANET + Co. AG
8730 Uznach, Tel. 055 / 72 28 44

Oberlichter/Verglasungen

TUCHSCHMID AG
8500 Frauenfeld, Tel. 054 / 26 11 11

Pfahlprüfungen

GEOTEST AG
(s. Geologie - Geotechnik - Geophysik)

Plan-Rollen

TUPAK-SERVICE
4922 Bützberg, Tel. 063 / 43 19 69

Pumpen

Bieri Pumpenbau AG
Biral International
3110 Münsingen, Tel. 031/92 92 11

GRUNDFOS PUMPEN AG
8117 Fällanden
Tel. 01/825 29 25, Telex 59928

HÄNY & CIE. AG, Pumpen- und
Wasseraufbereitungsanlagen
8706 Meilen, Tel. 01/925 11 31

PUMPENBAU SCHAFFHAUSEN AG
8200 Schaffhausen, Tel. 053/4 30 21

K.Rütschi AG, Pumpenbau, 5200 Brugg
Tel. 056/41 04 55, Telex 825 130

SOMMER SCHENK SUISSE
Pumpenbau, 5213 Villnachern
Tel. 056/43 13 63

Pumpen/Armaturen

KSB Zürich AG, 8031 Zürich,
Tel. 01/44 99 33

Rohrnetzsanierungen

nach dem P.I.M.-Verfahren
für Gas und Wasser
ROHRTECH AG, 8500 Frauenfeld
Tel. 054 / 22 22 69

Schalldämmende Bauelemente

Das Fachwerk «Schalldämmung»
zeigt einfach, klar und sicher wie man:
Türen, Trennwände, Holzbalkendecken,
Dächer, Aussenwände (Holzbau),
Rolladenkästen usw. konstruiert bzw.
saniiert. Zu beziehen für Fr. 55.- bei
HAWA AG, Abteilung
Schalldämmplatten «HAWAPHON»
8932 Mettmenstetten, Tel. 01 / 767 14 71

Schallschutz- und Schwingungstechnik

AIR-LOC Schrepfer AG, Esslingerstr. 21
8618 Oetwil am See, Tel. 01 / 929 22 66

ANGST + PFISTER, 8052 Zürich
Thurgauerstr. 66, Tel. 01/301 20 20

PAUL SCHWAB AG, Säntisstrasse 7
8134 Adliswil, Tel. 01 / 710 02 22

Spritzbeton

Gunit, Sandstrahlen
E. LAICH SA, 6671 Avegno
Tel. 093 / 81 17 22

Thermolackierungen

Thermolackierwerk Waltenspül AG
6142 Gettnau LU, Tel. 045/81 20 51

Trennwände - Werkkabinen

Verstellbare Blättler-Wände
schallisoliert, feuerbeständig
BLÄTTLER AG, Holz- und Metallbau
Industriestr. 1, 8117 Fällanden
Tel. 01/825 43 85

Treppen

COLUMBUS-TREPPEN AG
9245 Oberbüren, Tel. 073/51 37 55
Spindeltreppen aus Holz und Alu,
Scheren- und Holzschiebetreppen

Ungezieferbekämpfung

Ketol AG, Abt. Insecta-Service
8157 Dielsdorf ZH, Tel. 01/853 05 16

Unterquerungsarbeiten mit Stahl- und Eternit- rohren bis 1000 mm Ø

für Kanalisation und Werkleitungen
TRENCHAG AG, 8305 Dietlikon
Tel. 01/833 22 05

Vorfabrizierte Armierungen

Mit fi-Rista-Elementen armeren Sie
wirtschaftlicher
NEU! fi-Ripa-Anschlusskorb
DRAHTWERKE FISCHER AG
5734 Reinach
Tel. 064/71 15 55, Telex 981 532 dwfi ch

ZZ-Spiralanker

aus Chrom-Nickel-Molybdänstahl
für das Zweischalenmauerwerk

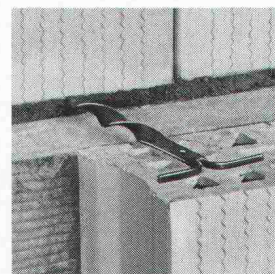
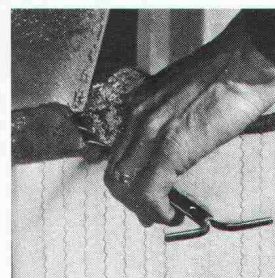
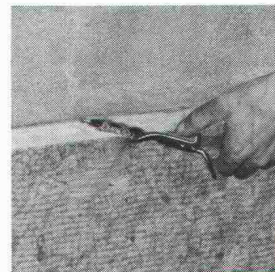

Gerne
informieren wir Sie
über die Verkaufsstellen
in Ihrer Nähe.

Giesshübelstr. 45
Postfach, 8021 Zürich
Tel. 01 468 21 11

ZZ

ZÜRCHER ZIEGELEIEN

Bauten im Scheinwerferlicht:

Das Zürcher Opernhaus

Am Erfolg einer Opernbühne hat deren Akustik entscheidenden Anteil!
Oder möchten Sie sich den Genuss an Tamino's «Bildnis-Arie» durch vorbeiquietschende Trams vermiesen lassen?
So hat man bei der Materialwahl für solche Projekte eigentlich gar keine Wahl:
Man nimmt das Beste!



Genauso überlegten auch Bauherr und Planer des neuen Opernhäuses in Zürich.
Darum kam für die akustische Optimierung der Kuppelverkleidung nur Teroform® in Frage.
Teroform® – die Schalldämm-Schwerfolie von Teroson!
Es gibt auf diesem Gebiet nichts Besseres!

Nicht nur für Opernhäuser! Nein, überall wo erhöhte Anforderungen an die Schalldämmung, z.B. bei Türen, Trennwänden, Böden, Decken, gestellt werden!
Weil er mit Teroform® einen Baustoff in die Hände bekommt, mit dem sich ausgezeichnet arbeiten lässt, wird Ihnen auch Ihr Unternehmer für die Materialwahl dankbar sein!

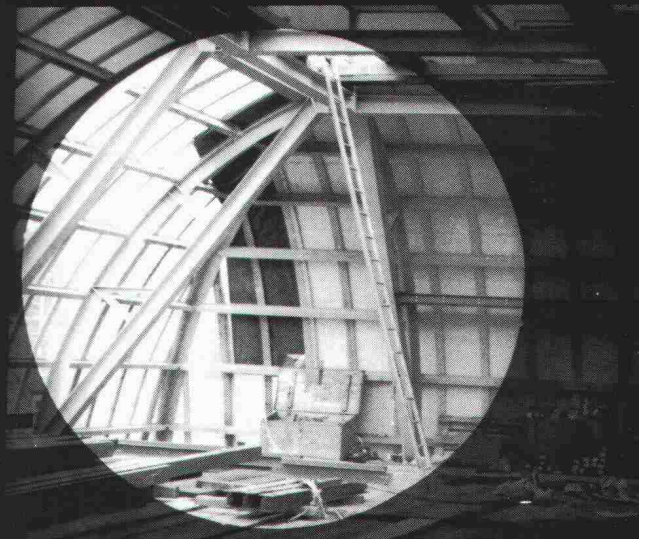

GRACE AG, Abt. Teroson

Hertistrasse 29, 8304 Wallisellen, Tel. 01 / 830 44 90

Senden Sie mir kostenlos die Dokumentation «Rw plus» – Schalldämmkonstruktionen mit Teroform.

Name: _____

Adresse: _____

PLZ/Ort: _____

Teroson

Qualität hat einen Namen

Verkauf: Baumaterialhandel
und Stahlhandel
Ventes: commerce de matériaux
de construction et d'acier
Venditas: commercio di materiale
da costruzione e commercio d'acciaio

Armierungsanschlüsse
Barres d'attente
Ferri di ripresa

ebea
brefer
HP SYSTEM AG
ebea

Kragplattenanschluss
Assemblage des dalles
en console
Raccordi d'armatura isolati
per raccordi a sbalzo

F. Brechbühler, Armierungsanschlüsse
Südstrasse 4, CH-3110 Münsingen
Tel. 031 92 53 53, Telex 911 726
Telefax 031 / 92 58 93

Handelsgenossenschaft des
Schweizerischen Baumeisterverbandes

Lager + Verkauf:

4018 Basel	061 / 50 40 10
3000 Bern 5	031 / 25 71 71
2501 Biel	032 / 23 35 23
7302 Landquart	081 / 51 26 26
7530 Zerne	082 / 8 13 70
6002 Luzern	041 / 44 41 44
6438 Ibach	043 / 21 20 92
6312 Steinhausen	042 / 41 71 41
4601 Olten	062 / 32 84 84
9015 St. Gallen	071 / 31 34 37
8207 Schaffhausen	053 / 3 31 31
8304 Wallisellen	01 / 830 45 43
8570 Weinfelden	072 / 22 63 63
9320 Arbon-Frasnacht	071 / 46 74 70
8952 Schlieren	01 / 730 72 62
8045 Zürich-Giesshübel	01 / 730 72 62
1227 Genève	022 / 43 85 50
1000 Lausanne 20	021 / 24 62 51
1920 Martigny	026 / 2 31 21
6601 Locarno	093 / 31 11 38
6963 Pregassona	091 / 51 41 35
6852 Genestrerio	091 / 47 20 87
Nuding SA	
2304 La Chaux-de-Fonds	039 / 25 11 11
Nuding SA	
2035 Corcelles	038 / 31 55 55

Lager + Verkauf

Acifer Lengwil AG, 8574 Lengwil	072 / 74 64 44
Acifer Martigny AG, 1920 Martigny	026 / 2 26 26
Acifer Regensdorf AG, 8105 Regensdorf	01 / 840 13 13
Acifer Dreispitz AG, 4142 Münchenstein	061 / 46 85 46
Aebi Kraut & Co. AG, 3114 Wichtrach	031 / 98 05 44
AG Baustein, 4574 Lüsslingen	065 / 22 04 24
Baustoff AG, 4002 Basel	061 / 50 73 73
Baustoff AG, 5262 Frick	064 / 61 35 61
Baumaterial AG, 3600 Thun	033 / 23 31 23
Carell SA, 1400 Yverdon	024 / 23 12 55
Comolli AG, 5620 Bremgarten	057 / 33 14 14
Commerce de Fer SA, 1700 Fribourg	037 / 22 44 61
Davum Stahl AG, 7302 Landquart	081 / 51 38 37
Dennler AG, Baumaterialien	
4900 Langenthal	063 / 22 11 21
Eisen + Kohlen AG, 3800 Interlaken	036 / 22 33 12
Eisen + Kohlen AG, 6210 Sursee	045 / 23 13 53
Eisen + Röhren AG, 4600 Olten	062 / 34 31 71
Fischer & Co. AG, 3534 Signau	035 / 7 13 68
O. Gasser, 1814 La Tour-de-Peilz	021 / 54 56 83
Hänggi & Co. AG, 3072 Ostermundigen	031 / 51 33 11
Hauser AG Eisen, 9000 St. Gallen	071 / 22 88 75
Hauser AG Eisen, 8401 Winterthur	052 / 23 14 31
Hauser AG Eisen, 8808 Pfäffikon SZ	055 / 48 43 43
Hunziker AG, 3232 Ins	032 / 83 12 82
Hunziker AG, 3400 Burgdorf	034 / 22 72 72
Hunziker AG, 2540 Grenchen	065 / 52 28 52
Otto Kalbermatten AG, Brig-Glis	028 / 23 43 56
Kaufmann & Fils, 2300 La Chaux de Fonds	039 / 23 10 56
Adolf Locher AG, 7000 Chur	081 / 24 54 54
Adolf Locher AG, 9450 Altstätten SG	071 / 75 25 25
Adolf Locher AG, 8107 Buchs ZH	01 / 844 00 66
Marex AG, 2500 Biel	032 / 25 12 12
Miauton SA, 1844 Villeneuve	021 / 60 31 31
Neue Baukontor Bern AG, 3018 Bern	031 / 55 53 53
Oskar Prevost AG, 7430 Thusis	081 / 81 17 77
Pestalozzi + Co AG, 8953 Dietikon	01 / 743 21 11
Rigling AG, 8050 Zürich-Oerlikon	01 / 301 15 30
Rigling SA, 1023 Crissier	021 / 34 58 37
Sabag AG, 2500 Biel	032 / 22 58 44
W. Schmutz AG, 3627 Heimberg	033 / 37 75 37
U. Schmutz SA, 2114 Fleurier	038 / 61 33 33
Schneider AG, 3507 Biglen	031 / 90 23 23
Schwarz Stahl AG, 5600 Lenzburg	064 / 51 17 71
Stocker & Co., 6023 Rothenburg	041 / 24 33 66
Stürm & Co AG, 9400 Rorschach	071 / 40 61 11
Pavelli, Noverraz SA, 1211 Genève	022 / 32 90 20
Tremco Baumaterial AG, 8872 Weesen	058 / 43 17 51
Urech SA, 1850 Aigle	025 / 26 22 22
Veuthey SA, 1920 Martigny	026 / 2 21 25
Alb. Wahlen AG, 3014 Bern	031 / 41 31 31
Wassmer SA, 1762 Givisiez	037 / 83 11 83
Weber Stahl AG, 6430 Schwyz	043 / 21 19 03
Weber AG, 7004 Chur	081 / 24 22 24
Weber Stahl AG, 6467 Schattdorf	044 / 2 82 82

Gerissene Bauweise
ohne Risse im Mauerwerk:
DECKEN-LAGERUNG



Definierte Kraffteinleitung im Hochbau dank *Kilcher*-Lagern:

- Verformungslager
- Limitgliss
- Gleitlager

Kilcher

Kilcher AG, 4565 Rechterswil
Telefon 065 35 16 35

c.s.b. creative agency baden

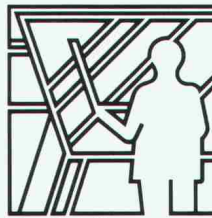

Projektierung

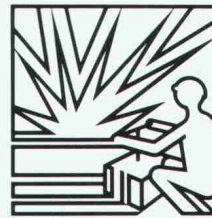

Ausführung



Messung

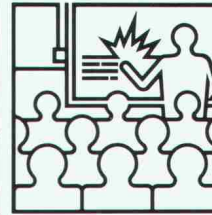

Schulung

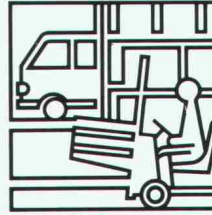

Handel

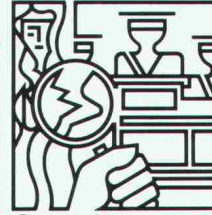

Gutachten

Gesellschaft für angewandte
Sprengtechnik AG
Hinterbühlstrasse 3
CH-8307 Effretikon ZH
Tél. 052/32 25 32/33

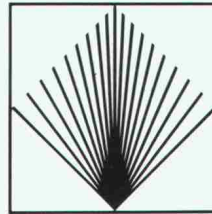

GEFAS

Projektierung

Beratung und Projektierung von Felsabträgen, Untergrabbauten, Demolitionen, Felssturzsanierungen.

Ausführung

Ausführung von Bohr- und Sprengarbeiten bei Felsabträgen, Gewinnungssprengungen, Abbruchsprengungen, Felssturzsanierungen.

Messung

Bestandesaufnahmen, Erschütterungsmessungen und Analysen durch eigene Spezialisten.

Schulung

Sprengtechnische Informations- und Schulungskurse, Fachorganisation des VSSF gem. VO Art. 27.2.

Handel

Verkauf von Spreng- und Zündmaterialien, Sicherungs- und Lagereinrichtungen - Systeme HÖDEL und BTR-PREBETON - für Sprengstoffhändler und Verbraucher.

Gutachten

Gutachten im Zusammenhang mit Sprengarbeiten bei Gerichts- und Versicherungsfällen.

NEUES LICHT IN ALLER KÜRZE.



HILDMANN, SIMON, BEMPEL & SCHMITZ/SMS

3.03

NEPTUN DUO

Die Hebelmischer mit der bewährten NEPTUN-Technik und dem DUO-Prinzip



DUO-Prinzip heisst:

- Temperaturregulierung mit bewährtem Steuerkolben
- Mengenregulierung und Schliesstechnik mit Keramik-scheiben
- grosse Wasserleistung



Metallgiesserei und Armaturenfabrik Lyss
CH-3250 Lyss
Telefon 032 84 34 64
Telex 349 463 alysch

OEDERLIN
ARMATUREN AG

Oederlin
Armaturen AG
CH-5401 Baden
Telefon 056 82 01 01
Telex 825 059 oedch

RWD Zeichentechnik

Fortschritt
Technik
Qualität

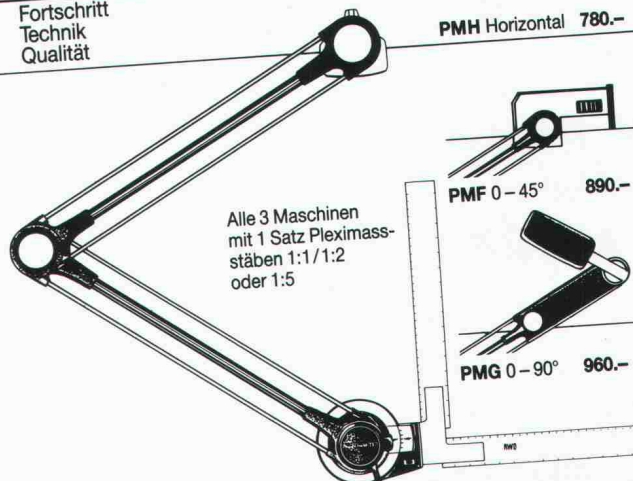

Alle 3 Maschinen mit 1 Satz Pleximassstäben 1:1/1:2 oder 1:5

PMH Horizontal 780.-

PMF 0-45° 890.-

PMG 0-90° 960.-

3 Kleinzeichnenmaschinen zu Spezial-Preisen!

24/1 senden Sie mir deshalb gratis die umfassenden Unterlagen über die 3 praktischen Kleinzeichnenmaschinen.

Coupon einsenden an: Reppisch Werke AG, 8953 Dietikon, Tel. 01-740 68 22

DULUX® D VON OSRAM.

Eine Lampe, die so wirtschaftlich funktioniert wie eine Leuchtstofflampe und so handlich ist wie eine Glühlampe: Das ist die Kompakt-Leuchtstofflampe DULUX® D.

Damit ist sie die ideale Lampe für Downlights und alle Lichtsysteme, die wohnliches, aber wirtschaftliches Licht verbreiten sollen.

Ihre Leistungsstufen von 10, 13, 18 und

DULUX® D 10 W



10 W = 600 Lumen = 60 W

DULUX® D 13 W

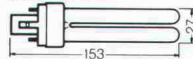

13 W = 900 Lumen = 75 W

DULUX® D 18 W

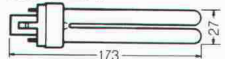

18 W = 1200 Lumen = 100 W

DULUX® D 26 W

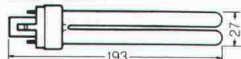

26 W = 1800 Lumen = 2 x 75 W

26W entsprechen dem Glühlampenlicht von 60, 75, 100 und 150W.

Und bei aller Kürze ist sie mit 27 mm Breite sogar noch flacher als eine herkömmliche Glühlampe.

Sie brennt aber fünfmal so lange und braucht bis zu 80% weniger Strom.

Und wird damit entsprechend weniger heiß.

Einseitig gesockelt und mit integriertem Starter, läßt sich die DULUX® D mit handelsüblichen Vorschaltgeräten schnell und einfach anschließen.

Die Lampe, die einen auf ganz neue Lichtideen bringen kann.

HELL WIE DER LICHT TAG **OSRAM**

FÜR SICHERHEIT DER PRODUKTION: REDIFFUSION.

Wenn es darum geht, Menschen, Anlagen und Produkte vor unvorhersehbaren Schäden zu schützen, hat Rediffusion keine Einheitslösungen bereit. Jeder Fall der Produktions-, Daten-, Eingangs- oder Alarmüberwachung

Die Zutrittskontrolle dank der Rediffusion-Badge-Einrichtung bietet bei der Erfassung hohe Sicherheit für die Kontrollinstanzen.



der elektronischen Kommunikations-Systeme gesammelte Erfahrung. Mit dem untenstehenden Coupon möchten wir einen Dialog beginnen, an dessen Ende eine gute Lösung für alle Ihre Sicherheits-Bedürfnisse stehen kann.

stellt an die Kreativität unserer Ingenieure neue Anforderungen.

Uns empfängt man gern.

Doch bleiben sich einige Voraussetzungen bei allen Aufträgen gleich: Die Sorgfalt, mit der wir die Sicherheits-Bedürfnisse eines jeden Betriebes analysieren, die Bedeutung, die wir einem der Planung vorangehenden Gespräch mit dem Kunden beimessen, unsere in der Praxis erworbene, genaue Kenntnis aller Markengeräte und unsere während über fünfzig Jahren auf dem Gebiet

Ich möchte mit Ihnen meine spezifischen Kommunikations-Aufgaben besprechen. Rufen Sie mich an, damit wir einen Gesprächstermin vereinbaren können.

Schicken Sie mir zusätzliches Informationsmaterial.

Name/Vorname: _____

Betrieb: _____

Funktion: _____

Adresse: _____

Telefon: _____

R
REDIFFUSION
KOMMUNIKATIONS-SYSTEME
Postfach, 8021 Zürich

