

Objektyp: **Advertising**

Zeitschrift: **Schweizer Ingenieur und Architekt**

Band (Jahr): **105 (1987)**

Heft 8

PDF erstellt am: **21.07.2024**

Nutzungsbedingungen

Die ETH-Bibliothek ist Anbieterin der digitalisierten Zeitschriften. Sie besitzt keine Urheberrechte an den Inhalten der Zeitschriften. Die Rechte liegen in der Regel bei den Herausgebern. Die auf der Plattform e-periodica veröffentlichten Dokumente stehen für nicht-kommerzielle Zwecke in Lehre und Forschung sowie für die private Nutzung frei zur Verfügung. Einzelne Dateien oder Ausdrucke aus diesem Angebot können zusammen mit diesen Nutzungsbedingungen und den korrekten Herkunftsbezeichnungen weitergegeben werden. Das Veröffentlichen von Bildern in Print- und Online-Publikationen ist nur mit vorheriger Genehmigung der Rechteinhaber erlaubt. Die systematische Speicherung von Teilen des elektronischen Angebots auf anderen Servern bedarf ebenfalls des schriftlichen Einverständnisses der Rechteinhaber.

Haftungsausschluss

Alle Angaben erfolgen ohne Gewähr für Vollständigkeit oder Richtigkeit. Es wird keine Haftung übernommen für Schäden durch die Verwendung von Informationen aus diesem Online-Angebot oder durch das Fehlen von Informationen. Dies gilt auch für Inhalte Dritter, die über dieses Angebot zugänglich sind.

Schweizer Ingenieur und Architekt

Schweizerische Bauzeitung

Verlags-AG der Akademischen-technischen Vereine

105. Jahrgang 19. Februar 1987 Heft 8/1987 Erscheint wöchentlich

Redaktion

«Schweizer Ingenieur und Architekt»

Rüdigerstrasse 11
Postfach 630, 8021 Zürich
Tel. 01/201 55 36

Redaktoren:
Balthasar Peyer,
leitender Redaktor
Dr. sc. techn. ETH/SIA

Bruno Odermatt,
dipl. Arch. ETH/SIA

Hans U. Scherrer,
dipl. Ing. ETH/SIA

Druck:
Offset + Buchdruck AG, Zürich

Nachdruck von Bild und Text,
auch auszugsweise, nur mit schrift-
licher Zustimmung der Redaktion
und mit genauer Quellenangabe.

Abonnemente

Schweiz:

1 Jahr Fr. 170.—
½ Jahr Fr. 89.50
Einzelnummer Fr. 6.50

Ausland:

1 Jahr Fr. 185.—
½ Jahr Fr. 96.—
Einzelnummer Fr. 7.50

Postcheck: «Schweizer Ingenieur
und Architekt», 80-6110 Zürich

Ermässigte Abonnemente für
Mitglieder des GEP, des BSA, der
ASIC, des STV und für Studenten

**SIA-Normen und Dokumen-
tationen** sind nur erhältlich
beim SIA-Generalsekretariat
Selnastrasse 16, Postfach,
8039 Zürich, Tel. 01/201 15 70

Bestellungen für Abonnemente
und Einzelnummern sowie Adress-
änderungen von Abonnements
an die Redaktion; Adressänderun-
gen von SIA-Mitgliedern an das
SIA-Generalsekretariat

Anzeigenverwaltung

IVA AG für internationale Werbung

Hauptsitz:
Mühlebachstrasse 43
8032 Zürich
Tel. 01/251 24 50

Filiale Lausanne:
Pré-du-Marché 23
1004 Lausanne
Tel. 021/37 72 72

zum Titelbild



Die Schule «Le Corbusier» in Genf
(Arch.: Brunoni + Vasas, Genf)

Das Spital von Yverdon
(Arch.: A. + F. Dolci, D. Gudat,
M. Vogel, Yverdon)

Das olympische Museum in Lausanne
(Arch.: J.-P. Cahen, P. Ramirez
Vazquez, Lausanne)

Das CAM in Genf
(Arch.: T. Legat, J. Nobile, A. Barokas,
Genf)

sind Projekte, wobei der Architekt der Äs-
thetik der Stützen eine gewisse Bedeutung
beigemessen hat.

Bei den Fassaden müssen die Stützen mit
dem ganzen Bauwerk harmonisieren und
im Innern sind sie eines der wichtigen Ele-
mente, bei dem der Architekt sich der For-
schung der Ästhetik widmen kann.

Dank der Anwendung von Spezialagrega-
ten und Farbpigmenten, ihres Roboters für
das Stocken und ihres neuen Fabrikations-
verfahrens «SWISSGRAM», kann GRAM
nun den Architekten zahlreiche Möglich-
keiten bieten, die wir gerne bei einem per-
sönlichen Gespräch erläutern würden.

GRAM SA - Ihr Partner!

GRAM SA

1523 Villeneuve-près-Lucens
Tel. 037/64 20 21

GRAM-Stützen

Gram fährt mit der Entwicklung ihrer Stützen
aus geschleudertem Stahlbeton fort.

Am Anfang gab sie den Problemen der Statik
den Vorrang, welche ein Entwicklungs-
programm füllten, das von der Theorie bis
hin zu einem gut ausgearbeiteten Com-
puterprogramm führt, unterstützt von Ver-
suchen am IBAP (Prof. Dr. Favre) der ETH
Lausanne mit einer 10 000-kN-Prüfmaschine.

Nun widmet GRAM sich der Ästhetik ih-
rer bereits weitbekanntesten Stützen.

Offizielles Organ:

Schweizerischer Ingenieur- und
Architektenverein (SIA)

Gesellschaft Ehemaliger Studie-
render der ETH Zürich (GEP)

Schweizerische Vereinigung
Beratender Ingenieure (ASIC)

Inhalt

Zeitfragen

Katastrophen - Haltung eines Ingenieur-Politikers.
Von K. Basler, Zürich 169

Energiewirtschaft

Regenerative Stromerzeugung mit Holzfeuerung.
Von W. Schemenau, Karlsruhe 170

Bautechnik

Erschütterungen infolge Bau, Industrie und Verkehr. Von
J. A. Studer, Zürich, und A. Süssstrunk, Baden 172

Bücher

Fritz Zwicky - Leben und Werk. Von E. H. Schoch,
Kastanienbaum 178

Wettbewerbe

Dorfkern Dierikon (LU (A). Turn- und Sporthalle Arosa
(E). Home pour personnes âgées, salle gymnastique et
salles de classe à Vétroz VS (E) 179

Kernzone Bleikenmatt, Kehrsatz BE (D) 179

Lehr- und Forschungsgebäude der ETH Zürich,
Leonhardstrasse (D) 182

Bauschäden

Untersuchungsergebnisse zum Unglück im Hallenbad
Uster. Von B. Peyer, Zürich 184

Umschau

186

SIA-Mitteilungen

Beschäftigungslage in den Ingenieur- und Architektur-
büros - Erhebung Januar 1987 188

SIA-Fachgruppen

FII: Managementstrategie 190

SIA-Sektionen

Bern: Vernehmlassungsverfahren Totalrevision der
Feuerpolizeiverordnung. Der SIA - die neue Entwick-
lungslobby? Thurgau: Umweltschutz im Thurgau - Das
Umweltschutzgesetz - eine Zwangsjacke? Spendenaufruf.
Veranstaltungskalender 190

B-Seiten

Wettbewerbe. Neu in der Tabelle. Wettbewerbsausstel-
lungen. Terminkalender 1987/1. Aus Technik und Wirt-
schaft. Weiterbildung. Tagungen. Ausstellungen.
Vorträge. Stellenvermittlung B 37-40

Im nächsten Heft

Brückenträger mit Unterspannung
Die Bietschtalbrücke der BLS

(Änderungen vorbehalten)

Ingénieurs et architectes suisses

Adresse: En Bassenges, 1024 Ecublens, Tél. 021 / 47 20 98

No 3/1987

Environnement

Loi sur la protection de
l'environnement: la situa-
tion à Lausanne, par
Paul-René Martin 15

Gestion énergétique

La France, partenaire nu-
cléaire de la Suisse (II), par
Jean-Pierre Weibel 17

Bibliographie

21

Construction de routes

L'avenir des routes, vu
sous l'angle de l'Office fé-
déral des routes, par
Kurt Suter 22

Actualité

Première suisse pour le
train expérimental
allemand ICE 25

Dicht, dichter... **SCHICHTEX-** system.

Im Hallenbau
der **wind-** und
wasserdichte
Dachaufbau.



Bau + Industriebedarf AG
4104 Oberwil / BL Tel. 061 30 40 30

BRÜLLMANN

Ganzglas - Anlagen

- eigene Glashärtungsanlage
- eigene Beschlägefabrikation
- eigene Montagegruppen
- Funkservice

Sanitär - Kabinen

für Nassräume

- aus emailliertem undurchsichtigem farbigem Sicherheitsglas

J. BRÜLLMANN SÖHNE AG 8280 KREUZLINGEN

☎ 072 / 74 62 12 Telex 882117
Telefax 072 / 75 26 97

Das Sika Diagnostik-

Der Weg zur Sanierungsgrundlage



Grundlagenerarbeitung am Objekt

Aufnahme des Istzustandes durch systematische Messungen am Bauwerk. Bohrentnahme für die Laboranalyse.

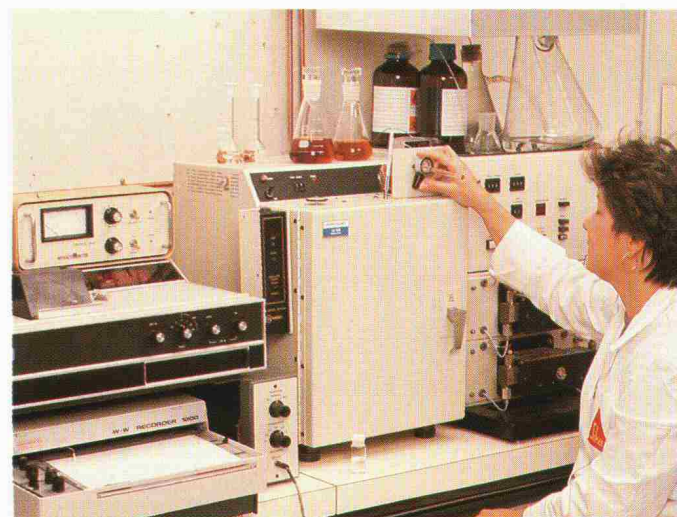

Baustoffanalysen im Labor

Laborprüfungen sind eine unerlässliche Ergänzung und Unterstützung der Baustellenaufnahmen.

fi-Ripa®-Anschlusskörbe

655 FI

Die stehen im Nu. Und bleiben stehen!

Das ist der unschätzbare Vorzug der bewährten, vorgefertigten fi-Ripa-Anschlusskörbe: Sie sind im Handumdrehen aufgestellt. Ohne umständliches Fixieren. Und umkippen können sie auch nicht.

Das spart eine Menge Arbeit. Und somit eine Menge Zeit. Setzen Sie sich mit uns in Verbindung, damit wir es Ihnen einmal vorrechnen können.

fi-Ripa®-Anschlusskorb (In- und ausländische Patente)

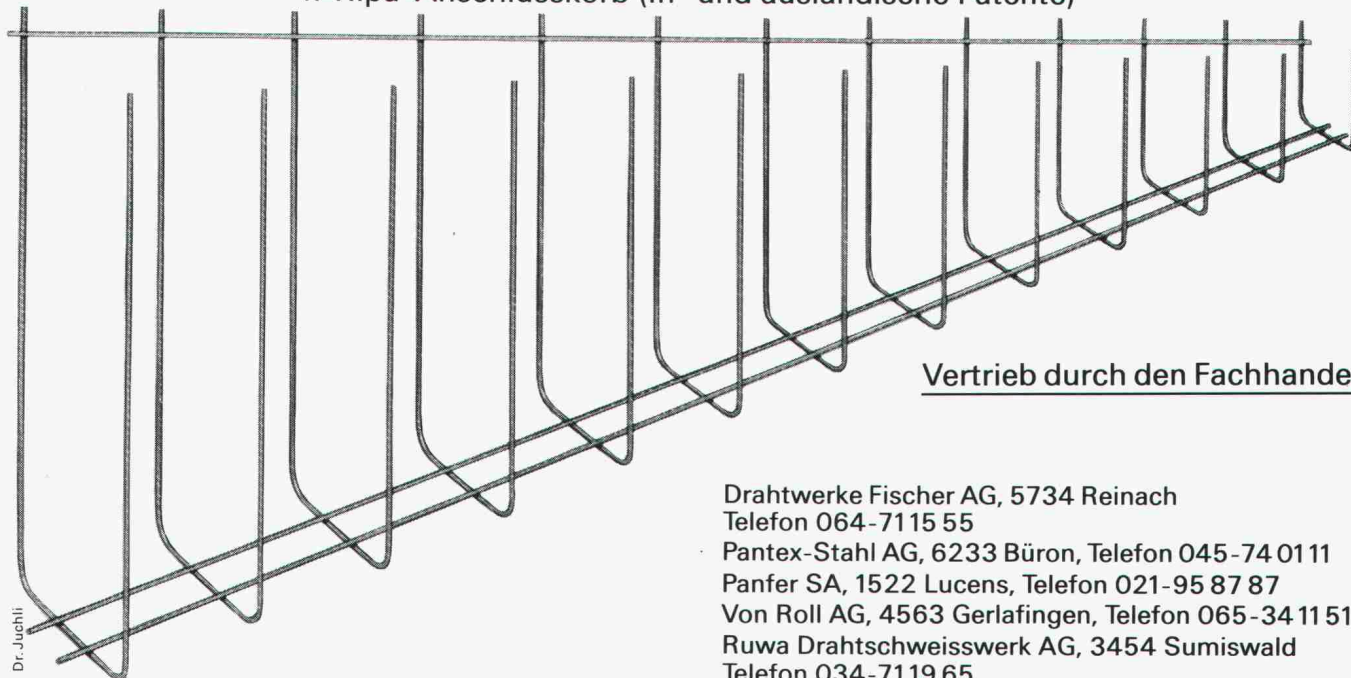

Vertrieb durch den Fachhandel

Drahtwerke Fischer AG, 5734 Reinach
Telefon 064-7115 55

Pantex-Stahl AG, 6233 Büron, Telefon 045-74 0111

Panfer SA, 1522 Lucens, Telefon 021-95 87 87

Von Roll AG, 4563 Gerlafingen, Telefon 065-34 11 51

Ruwa Drahtschweißwerk AG, 3454 Sumiswald
Telefon 034-7119 65

unter Beton

Computerunterstützte Auswertung

Die Messresultate vom Objekt werden unter Einsatz modernster Technologie ausgewertet.

Schäden haben viele Ursachen und verlangen deshalb vor ihrer Beseitigung eine fundierte Diagnose.

Was DCB liefert Ihnen:

den Istzustand des Bauwerkes sowie den prognostizierten Schadensverlauf in Form von Computergraphiken. Analytisch bestimmte Quantifizierung der vorhandenen Schadstoffe und physikalische Messung der Baustoffeigenschaften. Simulierte Sanierungsvarianten als Entscheidungsgrundlage für den Bauherrn.

Erhalten Sie unsere ausführliche Dokumentation. Sie vermittelt Ihnen ein aufschlussreiches Bild über die Arbeiten des Sika-DCB.

Die Investition einer Zustandsanalyse zahlt sich durch die Wahl eines optimalen Sanierungssystems aus.



D/C/B Sika
Diagnostik-Center Beton

Wer macht was?

Abdichtungen

Starr im Dünnschichtverfahren

BAUSCHUTZ AG, 8048 Zürich
Bristenstr. 10, Tel. 01 / 432 11 30

BENZ AG, Kunstharzbeläge und
Bautenschutz. Bändlistrasse 31,
8064 Zürich, Tel. 01 / 432 50 24

Abdichtungen

STUMP BOHR AG, 8032 Zürich
Abt. Bautenschutz
Mühlebachstr. 20, Tel. 01 / 252 56 22

TRITON AG, 8048 Zürich
Badenerstrasse 849, Tel. 01 / 62 55 22
Wasserdichte Verputze und
Fugenbandsysteme

Akustik

SCHNEIDER DÄMMTECHNIK AG
8401 Winterthur, Tel. 052 / 89 21 21
Beratung, Messungen, Schwin-
gungs-/Schallschutzkomponenten

Angewandte Hydrologie/Tracerhydrologie

NATURAQUA, Tel. 031 / 44 35 71
Thunstr. 101a, 3006 Bern

Angewandte Klimatologie/Meteorologie

METEOTEST, Tel. 031/23 74 17
Hallerstr. 50, 3012 Bern

Architekturmodelle

MODELLBAU EBER, 5400 Ennetbaden
Schlierenstr. 46, Tel. 056 / 22 14 50

ATELIER 7, M. Fricker
Klosbachstrasse 123, 8032 Zürich
Tel. 01/47 92 67

LÜCHINGER Modellbau
9113 Degersheim, Tel. 071 / 54 15 22

SCHALK MODELLBAU AG
8050 Zürich, Tel. 01/302 64 11
5430 Wettingen, Tel. 056/27 10 80

Werner Schnüriger, 8953 Dietikon
Moosmattstr. 16, Tel. 01/740 27 57

MODELLBAU ZABOROWSKY
Inhaber D. Raffainer
Neumarkt 10, 8001 Zürich
Tel. 01/252 22 16

Asbestentfernung Brandabschottungen

Reichenberger AG, 6038 Gisikon
Reuss-Strasse 9, Tel. 041 / 91 02 22

Bauaustrocknung

Roth-Kippe AG, 8055 Zürich
Gutstrasse 12, Tel. 01 / 461 11 55

Baugrunduntersuchungen

BBL Baulaboratorium AG
4132 Muttetz/Basel, Tel. 061/61 33 14

Baugrunduntersuchungen EDV-Problemlösungen

CSD COLOMBI SCHMUTZ DORTHE AG
3097 Liebefeld/Bern, Tel. 031/53 64 12
1052 Le Mont-s.-Lausanne, 021/37 12 41
1700 Fribourg, Tel. 037/22 76 66
5000 Aarau, Tel. 064/24 66 22
4410 Liestal, Tel. 061/91 24 28

GEOTEST AG
(s. Geologie - Geotechnik - Geophysik)

K+S P. KIEFER + R. STUDER AG
4153 Reinach BL, Tel. 061/76 94 76

SIEBER CASSINA + Partner
Beratende Geologen und Ingenieure
8008 Zürich, Tel. 01/252 75 60
4600 Olten, Tel. 062/32 15 85
3006 Bern, Tel. 031/44 08 68

Bauwerkserhaltung

Aeschlimann Hans-Ulrich, Ing.-Büro
dipl. Bau-Ing. ETH/SIA/WTA,
Bausachverständiger für Schäden und
Instandhaltung
4142 Münchenstein, Tel. 061 / 46 96 11

Beton- und Naturstein- Untersuchung

GEOTEST AG
(s. Geologie - Geotechnik - Geophysik)

Betonsanierungen

BENZ AG, Kunstharzbeläge und
Bautenschutz. Bändlistrasse 31,
8064 Zürich, Tel. 01 / 432 50 24
Gunit, Spritzbeton, Sandstrahlen
E. LAICH SA, 6671 Avegno,
Tel. 093 / 81 17 22

STUMP BOHR AG, 8032 Zürich
Abt. Bautenschutz
Mühlebachstr. 20, Tel. 01 / 252 56 22

TRITON AG, 8048 Zürich
Badenerstrasse 849, Tel. 01 / 62 55 22
Betonsanierungen

Brandschutzdämmungen

SCHNEIDER DÄMMTECHNIK AG,
8401 Winterthur, Im Hölderli 26
Tel. 052 / 89 21 21

Briefkasten

Gitterrost-Vertrieb WALTER ALBIEZ AG
8031 Zürich, Tel. 01 / 44 55 70

CAD

RZW DR. WALDER + PARTNER AG
Rechenzentrum und Softwarehaus
3073 Gümligen, Tel. 031 / 52 69 62
8032 Zürich, Tel. 01 / 252 86 63

CAD für Architekten

VIFIAN + ZUBERBÜHLER
8904 Aesch, Tel. 01 / 737 38 11
Professionell. Und doch preiswert.
Verlangen Sie einen Demo-Termin!

Datenverarbeitung

INSER AG, Beratende Ing. für EDV
Rechen- und Zeichenzentrum
3097 Liebefeld, Tel. 031 / 59 20 88

FIDES Rechenzentrum,
8004 Zürich, Tel. 01 / 249 27 63
Hardware: Personalcomputer allein
oder in Verbindung mit RZ
Software: Grösstes Angebot an
Schweizer Rechen- und Zeichen-
programmen für Bauingenieure und
Architekten

Erschütterungs-Messungen

CSD AG (s. Baugrunduntersuchungen)

GEOTEST AG
(s. Geologie - Geotechnik - Geophysik)

K+S P. KIEFER + R. STUDER AG
4153 Reinach BL, Tel. 061/76 94 76

Faltwände - Holzfalttüren

LIENHARD SÖHNE AG, 8038 Zürich
Albisstr. 131, Tel. 01/482 12 90

Farbkopien

Photomechanisch, Plandruck oder
Offset, in allen Formaten.
Kostenlose Beratung.
Aerni-Leuch AG, Bereich Repro
Sportweg 34, 3097 Liebefeld BE
Tel. 031 / 53 93 81

Fassadenplanung

Metallbau-Planung J. F. Meyer AG
6006 Luzern, Seeburgstr. 20
Tel. 041/31 20 88

Feuchtigkeitsmessgerät

Schieritz & Hauenstein AG
Finkelerweg 32, 4144 Arlesheim
Tel. 061 / 72 10 60

Fiberskopie

Hohlraumkontrollen jeder Art
SPI AG, Ipsach, Tel. 032 / 51 71 58

Geologie - Geotechnik - Geophysik

CSD AG (s. Baugrunduntersuchungen)

Geologie - Geotechnik - Geophysik

GEOTEST AG
3052 Zollikofen, Tel. 031 / 57 20 74
9008 St. Gallen, Tel. 071 / 24 87 10
8955 Oetwil a.L., Tel. 01 / 748 26 85
6010 Kriens LU, Tel. 041 / 45 46 66
1785 Cressier FR, 1037 Etagnières VD

Geotechnik

Dr. H. HALTER, dipl. Ing. ETH/SIA
Grund- und Dammbau, Erdbaulabor
Ekkehardstr. 25, 8006 Zürich
Tel. 01 / 362 56 28

G. MUGGLIN AG
Beratung, Untersuchungsprogramme,
Planung, Berechnung, Überwachung
in Grundbau, Bodenmechanik und
allgem. Tiefbau. Schlösslistr. 24a,
8044 Zürich, Tel. 01 / 251 48 62

Holzbeizarbeiten

Amstutz & Sahli AG, 8032 Zürich
Chem. Holzbeizerei und Spritzwerk
Hofackerstrasse 11A, Tel. 01 / 53 50 40

Holzschutzmittel

Dr. R. MAAG AG, 8157 Dielsdorf
Tel. 01/855 11 11
Color xex, Xerotin, Xylosan

Injektionen

BAUSCHUTZ AG, 8048 Zürich
Bristenstr. 10, Tel. 01 / 432 11 30

BENZ AG, Kunstharzbeläge und
Bautenschutz. Bändlistrasse 31,
8064 Zürich, Tel. 01 / 432 50 24

STUMP BOHR AG, 8032 Zürich
Abt. Bautenschutz
Mühlebachstr. 20, Tel. 01 / 252 56 22

Isolierungen

SCHNEIDER DÄMMTECHNIK AG
8401 Winterthur, Im Hölderli 26
Tel. 052 / 89 21 21

Isolierelemente LEGATHERM Steildach/Estrichboden

LEGANORM AG, 8407 Winterthur
Feldstr. 31, Tel. 052/25 26 16

Kanalisationen

Krähenmann AG / Kasapro AG
Kanalunterhalt und -sanierungen
9202 Gossau SG, Tel. 071 / 85 35 11

Kunststoff-Dichtungsbahnen

Über 30 Typen Sarnafil für Bauwerk-
schutz, Umweltschutz und Textile
Bauten.
Sarna Kunststoff AG
6060 Sarnen, Tel. 041 / 66 99 66

Lager- und Betriebs-einrichtungen

AROX AG, Lager- und Betriebs-
einrichtungen
6284 Sulz-Gelfingen, Tel. 041 / 85 27 22

Lärmexpertisen

BMP Dr. Pelli + Co., 8027 Zürich
Splügenstr. 3, Tel. 01 / 202 21 51
Aussenlärm-berechnungen, Projektie-
rung von Schutzmassnahmen

Lärmschutz

Siegfried Keller AG, Wallisellen
Lärmschutz Büro und Lager:
Zürichstr. 38, 8306 Brüttsellen
Tel. 01/833 02 81

Luftreinhaltung

BMP Dr. Pelli + Co., 8027 Zürich
Splügenstrasse 3, Tel. 01 / 202 21 51
Emissions- und Immissionsberech-
nungen (UVP, Kataster, Herkunft und
Auswirkungen, Prognosen)

Materialprüfung

BBL Baulaboratorium AG
4132 Muttetz/Basel, Tel. 061/61 33 14

Fachfirmen- verzeichnis

Mauerentfeuchtungen

BAUSCHUTZ AG, 8048 Zürich
Bristenstr. 10, Tel. 01 / 432 11 30

BENZ AG, Kunstharzbeläge und
Bautenschutz. Bändlistrasse 31,
8064 Zürich, Tel. 01 / 432 50 24

STUMP BOHR AG, 8032 Zürich
Abt. Bautenschutz
Mühlebachstr. 20, Tel. 01 / 252 56 22

Metallbau

Surber-Metallbau AG, 8004 Zürich
Hohlstrasse 211, Tel. 01 / 242 25 25
Metallfassaden, Metallfenster,
Schallschutzfenster, Metalltüren,
Brandschutzabschlüsse

Metall-Normtüren

Brander AG, 8162 Steinmaur
Tel. 01/853 06 22

Natursteine

J. und A. Kuster, Steinbrüche AG
8807 Freienbach, Tel. 01/784 25 25

P. DE ZANET + Co. AG
8730 Uznach, Tel. 055 / 72 28 44

Oberlichter/Verglasungen

TUCHSCHMID AG
8500 Frauenfeld, Tel. 054 / 26 11 11

Pfahlprüfungen

GEOTEST AG
(s. Geologie - Geotechnik - Geophysik)

Plan-Rollen

TUPAK-SERVICE
4922 Bützberg, Tel. 063 / 43 19 69

Pumpen

Bieri Pumpenbau AG
Biral International
3110 Münsingen, Tel. 031/92 92 11

GRUNDFOS PUMPEN AG
8117 Fällanden
Tel. 01/825 29 25, Telex 59928

HÄNY & CIE. AG, Pumpen- und
Wasseraufbereitungsanlagen
8706 Meilen, Tel. 01/925 11 31

PUMPENBAU SCHAFFHAUSEN AG
8200 Schaffhausen, Tel. 053/4 30 21

K. Rütschi AG, Pumpenbau, 5200 Brugg
Tel. 056/41 04 55, Telex 825 130

SOMMER SCHENK SUISSE
Pumpenbau, 5213 Villnachern
Tel. 056/43 13 63

Pumpen/Armaturen

KSB Zürich AG, 8031 Zürich,
Tel. 01/44 99 33, Telex 822 707

Rohrnetzsanierungen

nach dem P.I.M.-Verfahren
für Gas und Wasser
ROHRTECH AG, 8500 Frauenfeld
Tel. 054 / 22 22 69

Schalldämmende Baulemente

Das Fachwerk «Schalldämmung»
zeigt einfach, klar und sicher wie man:
Türen, Trennwände, Holzbalkendecken,
Dächer, Aussenwände (Holzbau),
Rolladenkästen usw. konstruiert bzw.
saniert. Zu beziehen für Fr. 55.- bei
HAWA AG, Abteilung
Schalldämmplatten «HAWAPHON»
8932 Mettmenstetten, Tel. 01 / 767 14 71

Schallschutz- und Schwingungstechnik

AIR-LOC Schrepfer AG, Esslingerstr. 21
8618 Oetwil am See, Tel. 01 / 929 22 66

ANGST + PFISTER, 8052 Zürich
Thurgauerstr. 66, Tel. 01/301 20 20

PAUL SCHWAB AG, Säntisstrasse 7
8134 Adliswil, Tel. 01 / 710 02 22

Schaumstoff-Streifen

zur Fugen-Hinterfüllung

Schaumstoff AG 8303 Bassersdorf
Geerenweg 4, Tel. 01 / 836 61 14

Spritzbeton

Gunit, Sandstrahlen
E. LAICH SA, 6671 Avegno
Tel. 093 / 81 17 22

Thermolackierungen

Thermolackierwerk Waltenspül AG
6142 Gettnau LU, Tel. 045/81 20 51

Trennwände - Werkkabinen

Verstellbare Blättler-Wände
schallsoliert, feuerbeständig
BLÄTTLER AG, Holz- und Metallbau
Industriestr. 1, 8117 Fällanden
Tel. 01/825 43 85

Treppen

COLUMBUS-TREPPEN AG
9245 Oberbüren, Tel. 073/51 37 55
Spindeltreppen aus Holz und Alu,
Scheren- und Holzschiebetreppen

Ungezieferbekämpfung

Ketol AG, Abt. Insecta-Service
8157 Dielsdorf ZH, Tel. 01/853 05 16

Unterquerungsarbeiten mit Stahl- und Eternit- rohren bis 1000 mm Ø

für Kanalisation und Werkleitungen
TRENCHAG AG, 8305 Dietlikon
Tel. 01/833 22 05

Vorfabrizierte Armierungen

Mit fi-Rista-Elementen armieren Sie
wirtschaftlicher
NEU! fi-Ripa-Anschlusskorb
(Spezial-Prospekt verlangen)
DRAHTWERKE FISCHER AG
5734 Reinach
Tel. 064/71 15 55, Telex 981 532 dwf ch
Telefax 064 / 71 60 12

ZZ-Anschlussanker

Die Verankerung aus Chrom-Nickel-Molybdänstahl
von nachträglich hochgeführten
Innenwänden und Ausfachungsmauerwerk



*...die Verankerung
Sicherheits!*

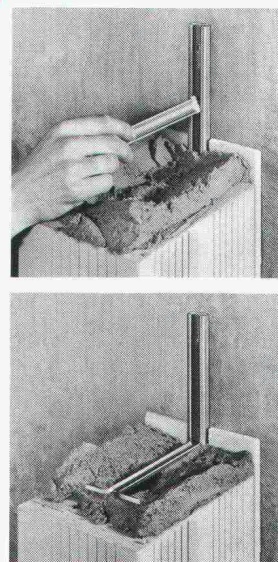

Gerne
informieren wir Sie
über die Verkaufsstellen
in Ihrer Nähe.

Giesshübelstr. 45
Postfach, 8021 Zürich
Tel. 01 468 21 11

ZZ

ZÜRCHER ZIEGELEIEN

MEHR SPIELRAUM FÜR LICHT.

HILDMANN, SIMON, ZEMPFEN & SCHMITZ/SMS

3.02

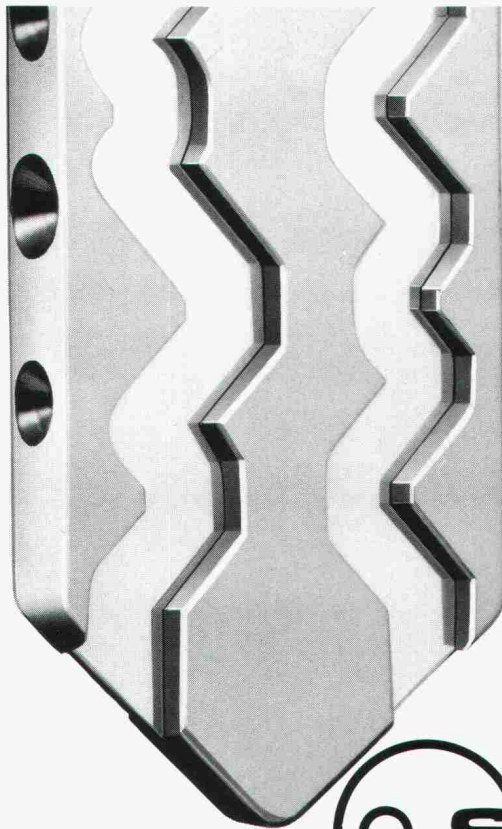
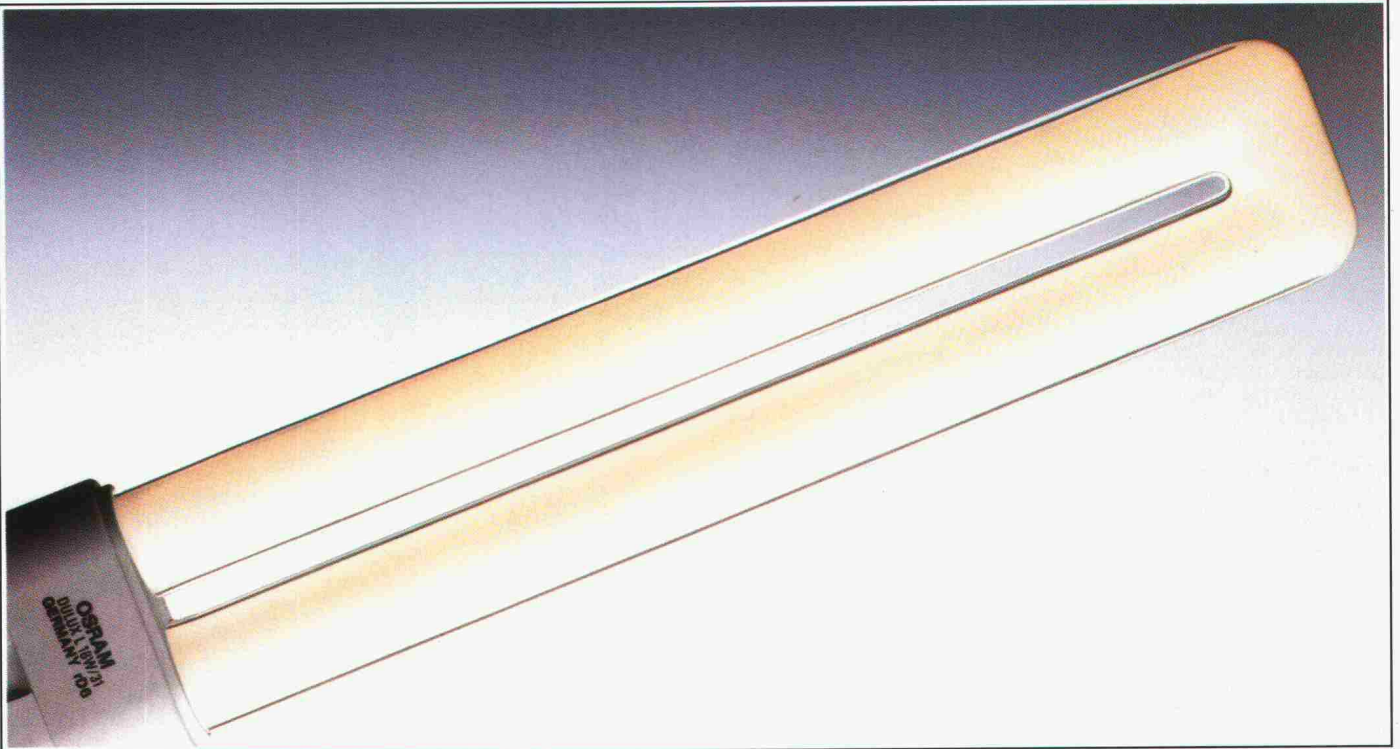

**Profilierte
Sicherheit
mit sea.**



Berchtold AG, sea-Schliesstechnik, CH-3052 Zollikofen, Telefon 031 57 06 41

DULUX® L VON OSRAM.

Die herkömmliche Leuchtstofflampe läßt Architekten, Lichtplanern und Designern nur wenig Raum, kreativ mit Licht umzugehen.

Anders die DULUX® L von OSRAM. Denn bei etwa gleichem Lumenpaket ist sie um etwa zwei Drittel kürzer.

Es gibt sie in drei Leistungsstufen und in den Lichtfarben LUMILUX® Weiss, LUMILUX®

Warmton und LUMILUX® INTERNA®.

So ist zum Beispiel eine DULUX® L 36 W gegenüber vergleichbaren Leuchtstofflampen von 1200 mm Länge nur noch 415 mm kurz – aber praktisch genau so hell.

Mit ihrem 4-Stift-Sockel eignet sie sich für konventionellen und für HF-Betrieb mit elektronischen Vorschaltgeräten. Sie spart neben Platz auch Strom.

Da kann man sogar für Rasterdecken interessante neue Raster entwickeln. Oder kann kleinere Einzelleuchten einsetzen. Denn je kleiner die Lampe, desto größer der Spielraum für neue Ideen.



18 W  = 1200 Lumen



24 W  = 1800 Lumen

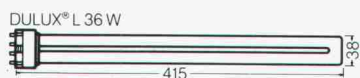

36 W  = 2900 Lumen

HELL WIE DER LICHT TAG **OSRAM**

OSRAM AG, Bürglistrasse 31, 8401 Winterthur.

TRICON AG GEOTEXTILIEN

im

- Erdbau
- Strassenbau
- Wasserbau
- Gartenbau

Die grosse Auswahl für gezielte Lösungen

PPS-45

ProPex

pes

Lotrak

armo flex

soil saver

Curlex

Tensar

Das belastbare Gewebe für den Strassenbau.

Wasserbaugewebe in vier Qualitäten.

Gittergewebe für den Erd- und Wasserbau.

Filtergewebe. Monofil und Gewebe-Vlies-Verbindungen.

Textile Asphalt-Armierung.

Erfolgreiche Begrünung durch biologischen Erosionsschutz. Von Flussufer bis alpine Höhenlagen.

Geogrids. Die neue Technologie im Tiefbau.

Beratung und Verkauf:



TRICON AG

Postfach 144, CH-8033 Zürich
Vogelsangstrasse 7
Tel. 01 - 252 35 36

Enkadrain CK-Drainage-/Schalungsmatten haben harte Bewährungsprobe bestanden

Erfolgreiche Hangentwässerung trotz extremer Bedingungen beim Bau der N9-Umfahrung Brig-Glis VS

Wasser im Boden stellt bei jedem Bauwerk ein Problem dar, das oft nur durch bauliche Massnahmen mit relativ hohem Platzbedarf gelöst wird. Seit 5 Jahren werden auch in der Schweiz Verbundmatten als verlorene Schalung verwendet, mit denen ohne Raumverlust am Gebäude Wasser aus dem Boden aufgenommen und abgeleitet wird: Enkadrain CK. Anhand eines praktischen Beispiels sollen hier das spezifische Problem und die Art seiner Lösung aufgezeigt werden.

Schwierige Verhältnisse auf der Baustelle Gstipf

Ein Boden aus kiesig-sandig-siltigem Material, zum Teil mit grossen Gesteinsblöcken durchsetzt, im Mittel 28 Grad Hangneigung und fliessendes Grundwasser mit entsprechendem Strömungsdruck, stellt besonders hohe Anforderungen an Stützmauer und Drainage. Heute, rund 3 Jahre nach Erstellung, kann die Bewährungsprobe als bestanden betrachtet werden.

Flexible Filter-, Sicker- und Schalungsmatte als ideale Lösung

Zur Verhinderung des Wasserdrucks auf die Stützmauer erfolgt die Entwässerung durch die an der Baugrubenwand angebrachte Dreikomponentenmatte Enkadrain CK, bestehend aus einem dreidimensional strukturierten Sickerkörper aus drahtartigen Polyamid-Fadengelegen mit einer vollflächig aufgeschweissten Spinnvlies-Filterlage aus Polyester auf der einen und einer betonierdichten PVC-Schicht als *verlorene Schalung* auf der anderen Seite. Die Druckfestigkeit der Matte trägt den beim Betonieren auftretenden Drücken Rechnung. Selbst bei einer Druckspannung von 122 kN/m² beträgt die Ableitkapazität noch 1,8 l/s/m, was eine mehr als dreifache Sicherheit gegenüber dem in der Praxis bekannten extremen Wasseranfall von 0,5 l/s/m darstellt (die üblichen Frisch-

betondrücke liegen wesentlich unter diesen 122 kN/m²).

Für die Stützmauern und Ankerwände wurden rund 5000 m² Enkadrain CK appliziert.

Grosse Kosten- und Zeiteinsparung

Der spürbare wirtschaftliche Faktor von Enkadrain CK ergibt sich einerseits durch die Einsparung einer sonst erforderlichen Schalung, andererseits durch die einfache und schnelle Montage sowie durch die Anpassung der Matten auch an schwierige Oberflächen. Das Material ist unverrottbar und widersteht den im Boden vorkommenden Huminsäurekonzentrationen.

Produkteprogramm und Vertrieb von Enkadrain

Typ CK als Multifunktionsprodukt (Filter-, Sickermatte und verlorene Schalung), Typ ST für Vertikal- und Horizontal drainagen im Hochbau und Typ TP für Vertikal drainagen im Tiefbau und Horizontal drainagen mit hoher Auflast.

Zuständig für Beratung und Verkauf ist der Generalimporteur **SCHOELLKOPF AG**, Schaffhauserstr. 265, 8057 Zürich, Telefon 01/312 16 16, Telex 823 214, Telefax 01/312 16 26. Alle Enkadrain-Typen sind auch über den Baumaterialhandel erhältlich.

Stützmauern im Bereich des im Tagbau erstellten 215 m langen Gstipf-Tunnels

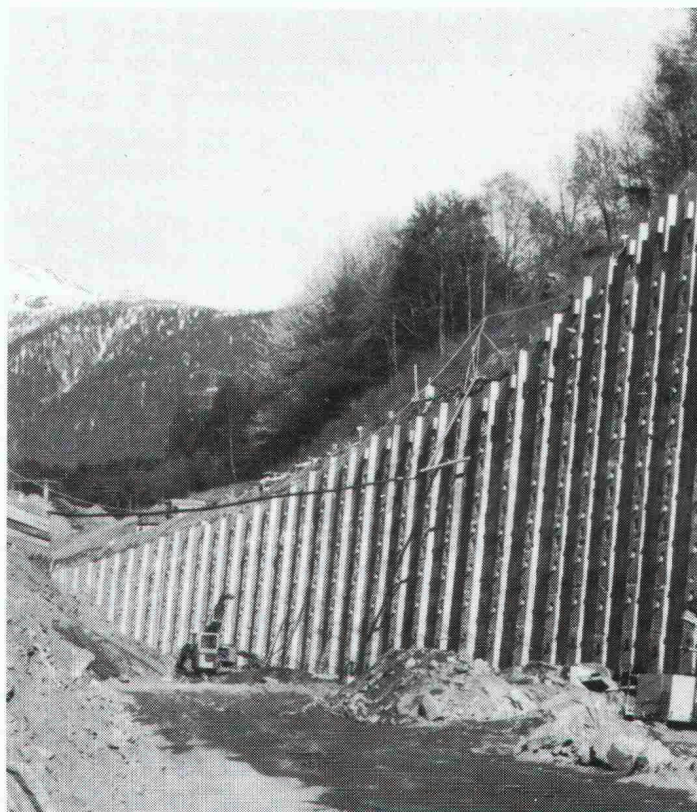

Normalprofil der verankerten Mauer

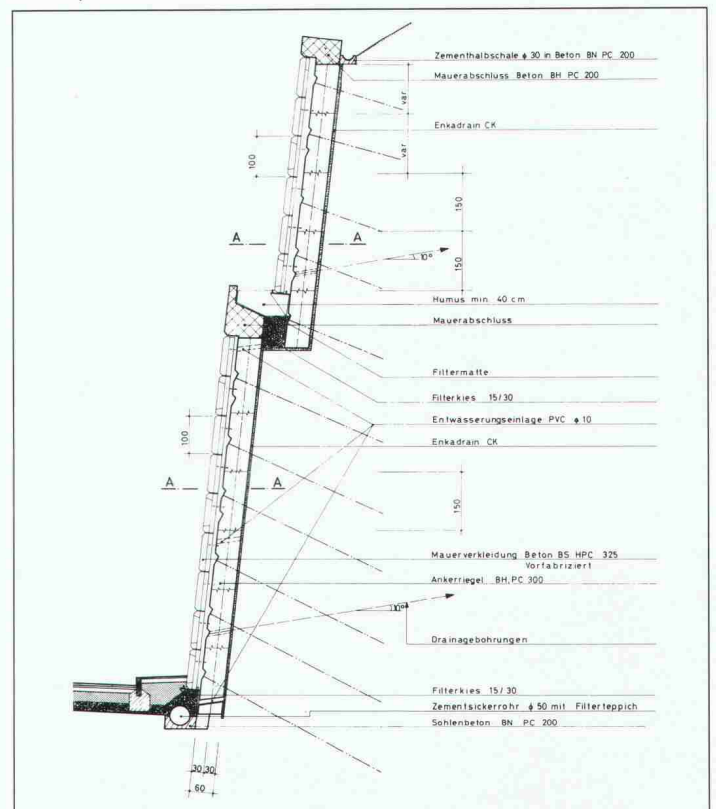

Jürg Brandenberger / Ernst Ruosch
Dipl. Ingenieure ETH/SIA

Ablaufplanung im Bauwesen

2., überarbeitete und aktualisierte
Auflage 1987



Das soeben in zweiter Auflage erschienene Werk stellt die Methoden der Ablaufplanung anhand zahlreicher Beispiele und Illustrationen in grundlegender Weise dar. Es zeigt die verschiedenen Stufen von einfachen Anwendungen bis zu umfassenden Planungssystemen. Für die betriebliche Planung, Projektierung, Ausführung und Inbetriebnahme von Bauobjekten haben sich Netzpläne, Balken- und Liniendiagramme sowie Zyklusprogramme als Hilfsmittel der Projektführung bewährt. Die laufende Überwachung dieser Unterlagen (Soll-Ist-Vergleich) ist für eine wirksame Ablaufplanung unerlässlich. Dafür sind die notwendigen Voraussetzungen, z.B. ein zielgerichteter Informationsfluss, zu schaffen.

Die Hauptkapitel:

- Einführung
- Projekterfassung
- Balkendiagramm
- Liniendiagramm
- Zyklusprogramm
- Netzplantechnik
- Lieferprogramm
- Planungssysteme
- Kapazitätsplanung
- Kostenplanung
- Überwachung und Steuerung
- Organisatorisches Umfeld

141 Seiten, 19x24 cm, 180 Abbildungen, gebunden mit stabilem Einband, Fr. 48.–

Jürg Brandenberger / Ernst Ruosch
Dipl. Ingenieure ETH/SIA

Projektmanagement im Bauwesen

2., vollständige neubearbeitete und
aktualisierte Auflage 1985



Eine Vielzahl äusserer Einflüsse und innerbetrieblicher Unzulänglichkeiten gefährdet die Wirtschaftlichkeit von Bauprojekten. Durch eine effiziente Termin-, Leistungs- und Kostenplanung sowie mit einem lückenlosen Informationsfluss unter allen Beteiligten hilft Projektmanagement, derartige Schwachstellen in den Griff zu bekommen. In seiner zweiten Auflage behandelt das Werk vor allem die praktische Anwendung dieser Führungsmethode, wobei die Autoren anhand zahlreicher Checklists und Stellenbeschreibungen ausführlich auf die unmissverständliche Zuordnung von Aufgaben und Kompetenzen eingehen. «Projektmanagement» richtet sich an alle am Bauprozess beteiligten Fachleute und Berufsgruppen.

Die Hauptkapitel:

- Einführung
- Bedürfnisermittlungsphase
- Projektablauf
- Projektorganisation
- Informationswesen
- Leistungs- und Qualitätsplanung
- Terminplanung
- Kostenplanung
- Entscheidungshilfen
- Projektüberwachung
- Projekt-Administration
- Literaturverzeichnis, Begriffe

204 Seiten, 19x24 cm, 164 Abbildungen, gebunden mit stabilem Einband, Fr. 68.–

Dr. iur. Urs Hess
Rechtsanwalt und Notar

Der Architekten- und Ingenieurvertrag

Kommentar zu den rechtlichen Bestimmungen der Ordnungen SIA 102, 103 und 108 für Leistungen und Honorare der Architekten und Ingenieure



Angesichts der seit mehreren Jahren herrschenden Rechtsunsicherheit entspricht diese kritische Auseinandersetzung mit den wirtschaftlich bedeutsamen Verträgen zwischen Bauherr und Architekt beziehungsweise Ingenieur einem echten Bedürfnis. In einem ersten, allgemeinen Teil erläutert der Autor einige Grundsätze der 1984 vom SIA festgesetzten Ordnungen für Leistungen und Honorare der Architekten und Ingenieure. Im zweiten, speziellen Teil kommentiert er die einzelnen Regelungen des bei den LHO 102, 103 und 108 identischen Artikels 1. Das Werk ist in erster Linie für den Praktiker (Bauherr, Architekt, Ingenieur usw.) bestimmt, der Verfasser verzichtet deshalb auf rechtstheoretische Ausführungen.

Erstauflage 1986, 160 Seiten,
15x21 cm, gebunden mit stabilem
Einband, Fr. 58.–

Bestellungen an Ihre Buchhandlung
oder direkt an: Baufachverlag AG, Postfach,
8953 Dietikon, Tel. 01 · 740 76 77

Ex. Brandenberger/Ruosch,
Ablaufplanung à Fr. 48.–

Ex. Brandenberger/Ruosch,
Projektmanagement à Fr. 68.–

Ex. Hess, Der Architekten- und
Ingenieurvertrag à Fr. 58.–

Senden Sie uns das aktuelle Gesamt-
verzeichnis des Baufachverlags

Name/Firma

Adresse

SIA



Baufachverlag AG
8953 Dietikon

Bitte verlangen Sie kostenlos das neue
Gesamtverzeichnis des Baufachverlags.

Schweizerischer Stahlbautag '87

**Schweizerischer
Stahlbautag '87
7. Mai 1987
Landhaus Solothurn**

Bauen und Gestalten mit Stahl

Ideen in Gestalt und Form umzusetzen und dabei die Wechselwirkungen zwischen Funktion und Nutzung, Tragwerk und Konstruktion, Qualität und Kosten intelligent einzusetzen, ist die faszinierende, herausfordernde Aufgabe des Architekten.

Jedes Baumaterial bringt Eigenschaften mit sich, die es ermöglichen, zur Freude des Architekten, Ideen Wirklichkeit werden zu lassen.

Am Schweizerischen Stahlbautag 1987 berichten Architekten über die Ausdruckskraft von Stahlbauten, über das Entwerfen, Konstruieren, Gestalten und Bauen mit Stahl und Gusswerkstoffen sowie über eigene ausgeführte Bauwerke in Stahl.

Tagungsort

Landhaus Solothurn, Landhausquai

Tagungsbeitrag, Teilnehmerschein

Fr. 150.- inkl. Mittagessen und Getränke, Morgen- und Pausenkaffee, Apéro.

Mit unserer Anmeldungsbestätigung senden wir Ihnen eine Rechnung mit Einzahlungsschein sowie eine Namensplakette, die zum Eintritt berechtigt.

Auskunft

Schweizerische Zentralstelle für Stahlbau
Seefeldstrasse 25
8034 Zürich
Telefon 01-47 89 80

Programm

ab 09.00	Treffen mit Kollegen bei Kaffee und Gipfeli	
10.00	Begrüssung	Pierre Stephan
	Zeitgemässes Bauen	Prof. Herbert E. Kramel
	Gestalten und Konstruieren mit Gusswerkstoffen	Dr.-Ing. Anton-Peter Betschart
	Choix du métal dans le projet d'architecture	Prof. Jean-Marc Lamunière
	Förderpreis des Schweizer Stahlbaus Preisverleihung	Prof. Herbert E. Kramel
12.00	Apéro	
12.30	Mittagessen	
14.15 - 15.45	Architekten berichten über ihre Bauwerke im Landhaussaal (in deutscher Sprache)	
	Meine Freude am Stahl	Dr. Frank Krayenbühl
	Formgebung im Stahlbau	Dr. Santiago Calatrava Valls
	Meine Einstellung zum Stahlbau	Prof. Pierre Zoelly
14.15 - 15.45	Des architectes présentent leurs ouvrages Gemeinderatssaal (en français)	
	Constructions et projets en métal	Prof. Alain G. Tschumi
	La leçon de Mies et l'expérience personnelle	Prof. Jean-Marc Lamunière
	Le «métal hurlant» et l'architecte	Edmond Guex
15.45	Kaffeepause	
16.15	Bauen und Gestalten mit Stahl	Karlheinz Schmiedel
	Schlusswort	Pierre Stephan
17.20	Apéro, Referenten stehen für Fragen zur Verfügung	

Anmeldung

**Bitte einsenden bis
7. April 1987**

Schweizerische Zentralstelle
für Stahlbau
Seefeldstrasse 25
8034 Zürich

Name, Vorname _____

Beruf _____

Firma _____

Adresse _____

Bitte in Blockschrift ausfüllen

Ich besuche am Nachmittag von
14.15 - 15.45 Uhr die Veranstaltung in

- deutscher Sprache
 französischer Sprache

Datum _____

Bitte Zutreffendes ankreuzen!

Unterschrift _____

ZZ-Spiralanker

aus Chrom-Nickel-Molybdänstahl
für das Zweischalenmauerwerk

...die verbleibende Sicherheit!

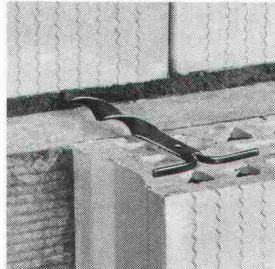
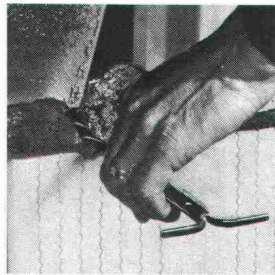
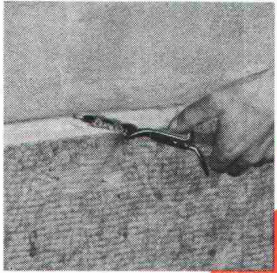
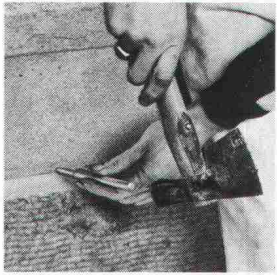

Gerne informieren wir Sie über die Verkaufsstellen in Ihrer Nähe.

Giesshübelstr. 45
Postfach, 8021 Zürich
Tel. 01 468 2111

ZZ

ZÜRCHER ZIEGELEIEN

MIGUA

Sicherheit mit Profil

Bewegungsfugen-Dichtungsprofile

REIHE **FT**

für Fußbodenflächen mit Teppichbelägen

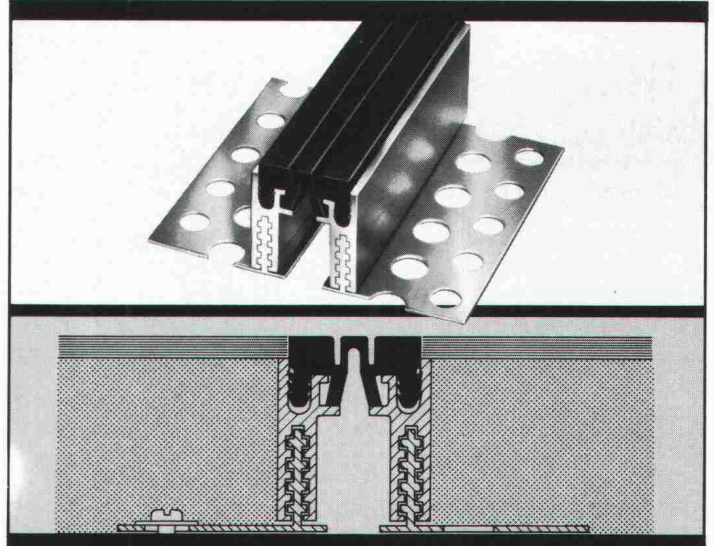

BAMECO AG

CH-8424 Embrach, Stationsstrasse 100
Telefon 01 865 31 34, Telex 59 788 bameco

Betonier-Anschlussdichtung
zwischen Fundament
und aufgehender Mauer

BFL MASTIX R4

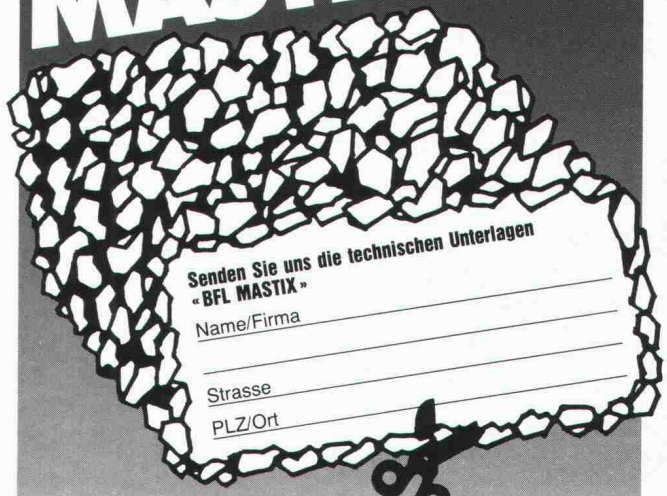

Senden Sie uns die technischen Unterlagen
«BFL MASTIX»

Name/Firma _____

Strasse _____

PLZ/Ort _____

MASTIX SA

Av. de Rumine 48 1005 Lausanne
Tel. 021/234278

Bauteile für hochwertige Mauerwerkskonstruktionen

THERMUR® - Elemente

lösen Wärmebrücken-Probleme im tragenden Mauerwerk, da sie belastbar und wärmedämmend sind.

Sie bestehen aus formgeschäumtem Polystyrol-Hartschaum und mineralischem Faserverbundwerkstoff ARMAFIL. Das hochfeste ARMAFIL-Skelett ist in den Wärmedämmkörper eingebettet.

Wärmefluss und Oberflächentemperaturen im Mauerfuss des Backstein-Zweischalenmauerwerks

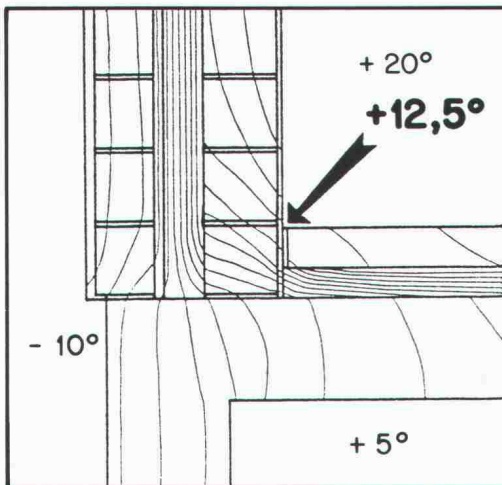

ohne THERMUR-Element

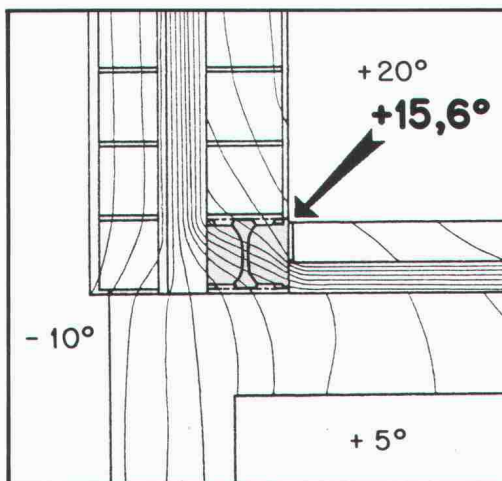

mit THERMUR-Element

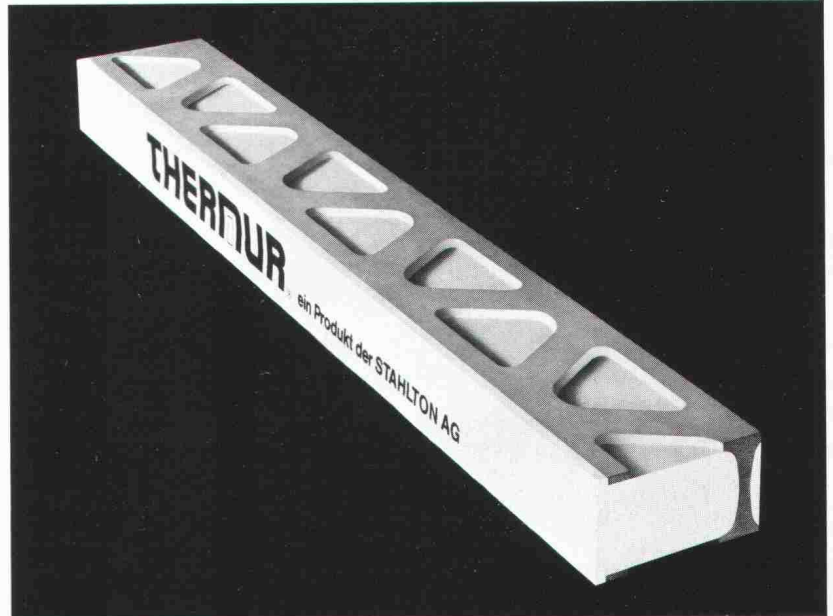

Mit der Verwendung des THERMUR-Elementes werden höhere raumseitige Oberflächentemperaturen erzielt. Dadurch reduziert sich die Gefahr einer Ausscheidung von Oberflächenkondensat sowie von Verfärbung und Schimmelpilzbildung.

Das THERMUR-Element erleichtert die Arbeit auf der Baustelle und ermöglicht eine einfache Ausführung der Mauerfuss-Konstruktion. Dies ergibt einen raschen Baufortschritt sowie eine kostengünstige Lösung.

Unser Lieferprogramm für das Mauerwerk umfasst ausserdem:

- Sturzkonstruktionen

- STAHLTON-Sturzbretter
- FILENIT-Hohlstürze
- STAHLTON-Hohlstürze
- Bauteile für das Sichtmauerwerk

- FILENIT-Bauteile

- Fensterbänke (auch mit integrierter Wärmedämmung)
- Brüstungsabdeckungen
- Leibungselemente
- Nischensteine

 **Stahlton** Bauelemente

STAHLTON AG Riesbachstrasse 57 8034 Zürich Tel. 01 - 47 64 00