

Objektyp: **Advertising**

Zeitschrift: **Schweizer Ingenieur und Architekt**

Band (Jahr): **105 (1987)**

Heft 25

PDF erstellt am: **21.07.2024**

Nutzungsbedingungen

Die ETH-Bibliothek ist Anbieterin der digitalisierten Zeitschriften. Sie besitzt keine Urheberrechte an den Inhalten der Zeitschriften. Die Rechte liegen in der Regel bei den Herausgebern. Die auf der Plattform e-periodica veröffentlichten Dokumente stehen für nicht-kommerzielle Zwecke in Lehre und Forschung sowie für die private Nutzung frei zur Verfügung. Einzelne Dateien oder Ausdrucke aus diesem Angebot können zusammen mit diesen Nutzungsbedingungen und den korrekten Herkunftsbezeichnungen weitergegeben werden. Das Veröffentlichen von Bildern in Print- und Online-Publikationen ist nur mit vorheriger Genehmigung der Rechteinhaber erlaubt. Die systematische Speicherung von Teilen des elektronischen Angebots auf anderen Servern bedarf ebenfalls des schriftlichen Einverständnisses der Rechteinhaber.

Haftungsausschluss

Alle Angaben erfolgen ohne Gewähr für Vollständigkeit oder Richtigkeit. Es wird keine Haftung übernommen für Schäden durch die Verwendung von Informationen aus diesem Online-Angebot oder durch das Fehlen von Informationen. Dies gilt auch für Inhalte Dritter, die über dieses Angebot zugänglich sind.

Ein Dienst der *ETH-Bibliothek*
ETH Zürich, Rämistrasse 101, 8092 Zürich, Schweiz, www.library.ethz.ch

<http://www.e-periodica.ch>

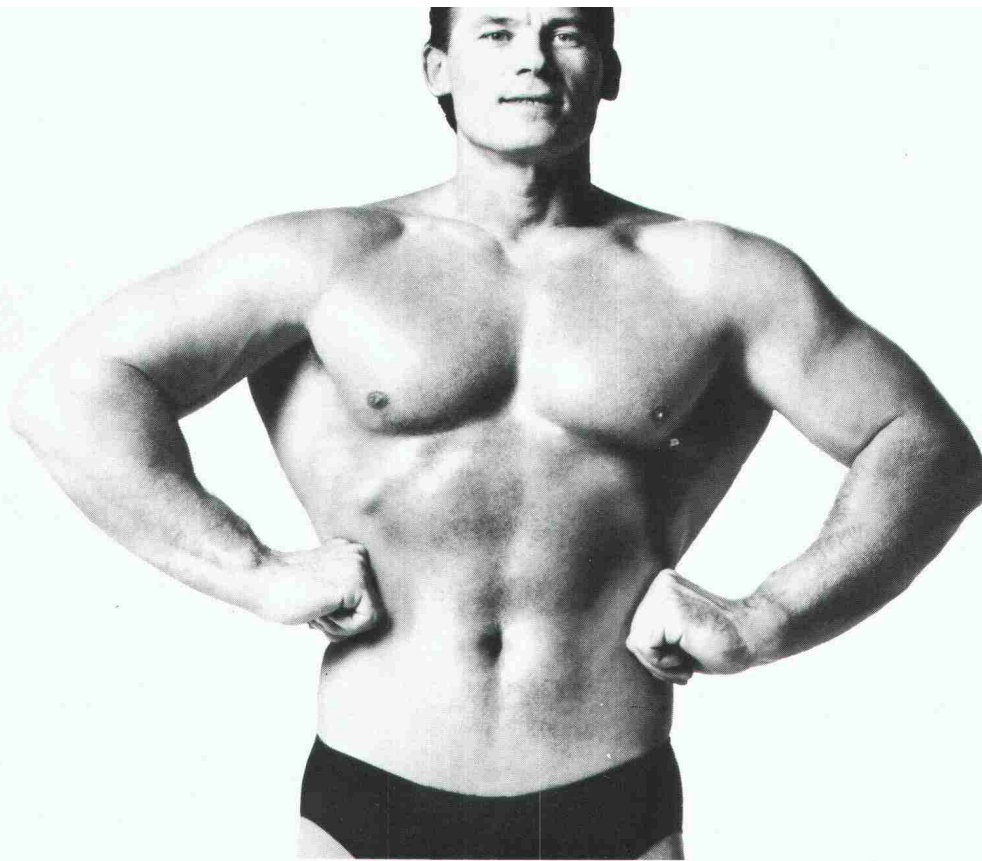

Das ist ein Zutrittskontrollsystem ohne Bauer-Sicherheitstüren.



Schön, wenn das Zutrittskontrollsystem Muskeln zeigt. Schade, wenn irgendwelche Türen die Schwachstelle bilden. Die Harmonie zwischen elektronischer und mechanischer Sicherheit ist damit dahin. Die Sicherheit auch.

Sicherheitstüren von Bauer machen neuralgische Zugänge sicher: z.B. in EDV-Zentren, in Verwaltungsgebäuden, in Chemielabors, im Lager, in Forschungs- und Kommandozentralen. Sie schützen aber nicht nur vor unbefugtem Zutritt – sie sind auch überlistungs- und sabotagesicher. Denn Sie verfügen über Sicherheitsmerkmale, die anderswo nicht zu finden sind.



INFO-CHEQUE Bitte senden Sie uns

- den Übersichtsprospekt «Sicherheitstüren»
- den Katalog «Sicherheitstüren»
- Wir wünschen eine unverbindliche Beratung: bitte rufen Sie uns an.

Name, Firma

Adresse

Einsenden an: Bauer Kassenfabrik AG,
Abt. Sicherheitsprodukte, CH-8153 Rümlang,
Postfach, Tel. 01-817 20 61, Tx. 828 916

SIA

Das BAUER-Sicherheitstüren-Programm

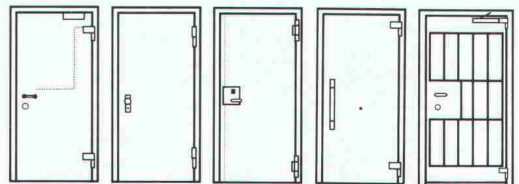

T54A

T54B

T100

TM170

Gittertüren

BAUER
125
JAHRE

BAUER



SYMPOMECH '87

10. Internationale Ausstellung und Symposium der Kleinmechanisierung im Bauwesen

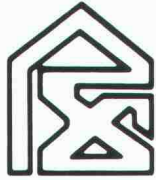

CONECCO '87

10. Internationale Bauausstellung der Materialien, Technologien und Architektur

Bratislava, ČSSR · 7.-12. September 1987

Organisator:

INCHEBA, Aussenhandelsunternehmen, 82617 Bratislava, Drieňova 24

Tel. 00427 / 81 99 90-4, Telex 066 922 55

BRÜLLMANN

Ganzglas- Anlagen

- eigene Glashärtungsanlage
- eigene Beschlägefabrikation
- eigene Montagegruppen
- Funkservice

Sanitär- Kabinen

für Nassräume

- aus emailliertem undurchsichtigem farbigem Sicherheitsglas

J. BRÜLLMANN SÖHNE AG 8280 KREUZLINGEN

072/746212 **Telex 882117**
Telefax 072/752697

werndl optiwall

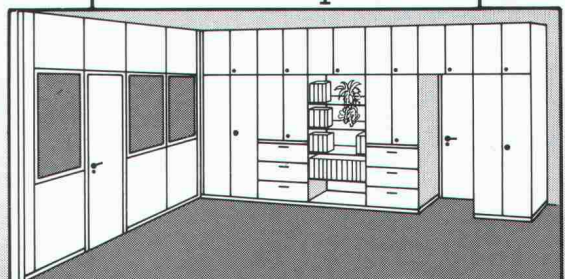

Wandschrank mit System –
wird zur Trenn-
und Schrankwand –
«**massgeschneidert**»

Optiwall mit variablem Programm. Wächst mit.
Passt sich neuen Gebäude- und Raumverhältnissen an.
Fügt sich flexibel in veränderte Organisationsformen ein.
Lässt breiten Spielraum für individuelle Gestaltung.
Kurz: Optiwall, die massgeschneiderte Schrankwand.
Die einzige, die problemlos auch als Raum-Trennwand
eingesetzt werden kann.

werndl ^{international}

Aarau: Otto Mathys AG, 064/22 14 93 ● **Baar:** Büro Center Walter AG, 042/31 71 31 ● **Baden:** Otto Mathys AG, 056/22 50 15 ● **Glarus:** Büro Zweifel & Co., 058/61 56 61 ● **Langenthal:** Oswald Meier AG, 063/22 64 42 ● **Olten:** Otto Mathys AG, 062/32 18 23 ● **Thun-Steffisburg:** Krebsler AG, 033/22 19 22 ● **Uznach:** Büro Zweifel & Co., 055/72 19 29 ● **Wallisellen:** A. Baggenstos & Co. AG, 01/830 44 66 ● **Winterthur:** A. Baggenstos & Co. AG, 052/22 34 28 ● **Zofingen:** Otto Mathys AG, 062/51 38 60 ● **Zug:** Büro Center Walter AG, 042/21 80 38 ● **Zürich:** A. Baggenstos & Co. AG, 01/221 27 97

burtec ^{inter}
Mitglieder der BUTEC AG,
der grössten herstellernabhängigen
Bürolochgruppe der Schweiz.

Wincro-Suregrip V2A/V4A

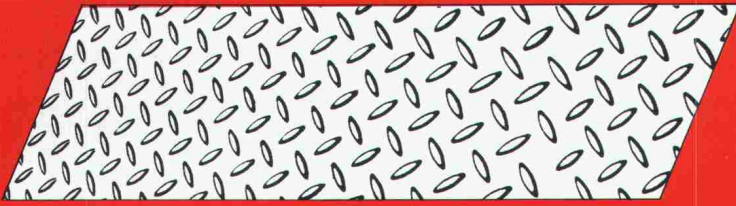

Riffelblech aus korrosions-
beständigem Stahl
Blechstärke 1/2/3/4,5/6 mm

V2A-CrNi/V4A-CrNiMo

Swif AG

Hüttenackerstrasse 10, 8712 Stäfa ZH, Tel. 01-937 44 75 / 926 64 80

BAUZEICHNEN MIT CAD!

EINFUEHRUNGS- UND AUSBILDUNGSKURSE AUF DEM
VON UNS GESTELLTEN CAD-SYSTEM IN IHREM BUREAU.
TAGES- UND ABENDKURSE IN ELFINGEN/AG.

FUER MEHR INFORMATION RUFEN SIE UNS AN!

Tibor G. Erdoesi

CAD-Workshop fuer Architekten

Tel. 064/ 66 17 65 und 66 13 14

Brandschutz

für Stahlkonstruktionen F30 und F60

UNITHERM-Anstrichsysteme:

- farblich beliebig
gestaltbar
- von der VKF
anerkannt

Verlangen Sie
technische Unterlagen
und Beratung.

VOGELSANG

Kurt Vogelsang AG
8603 Schwerzenbach
Tel. 01/825 31 81

Betonfertigteile

in allen Ausführungen,
auch in schwierigsten Formen.

Herstellung und Lieferung kurz-
fristig und preisgünstig,
auf Wunsch mit Montage.

Schweizer Referenzliste vorhanden.

BT BETONBAU GMBH

D-7700 Singen, Postfach 1369
Telefon 0049 / 77 31 / 6 34 22

WINTERGÄRTEN

Wohnen in neuen Dimensionen

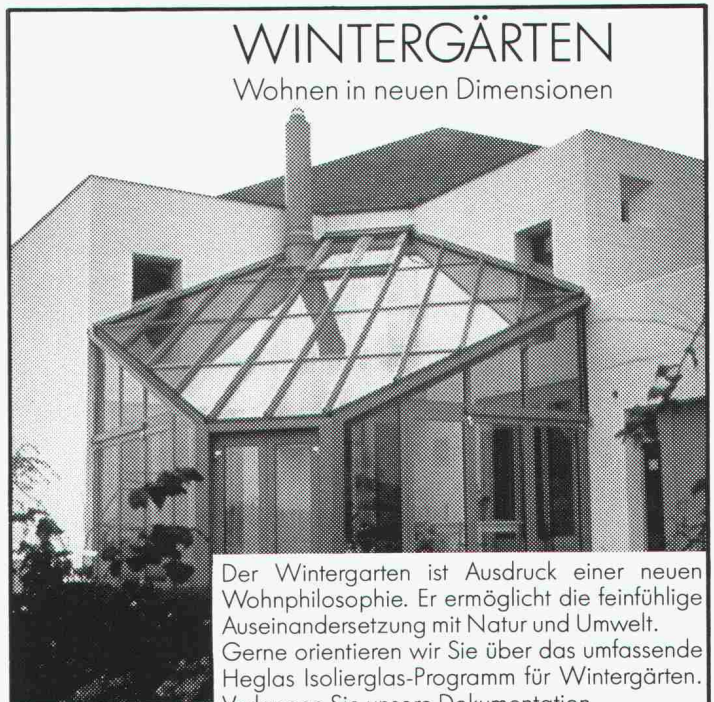

Der Wintergarten ist Ausdruck einer neuen
Wohnphilosophie. Er ermöglicht die feinfühlig
Auseinandersetzung mit Natur und Umwelt.
Gerne orientieren wir Sie über das umfassende
Heglas Isolierglas-Programm für Wintergärten.
Verlangen Sie unsere Dokumentation.

glaströsch
glaströsch
glaströsch

Glas Trösch AG, Isolierglasfabrik,
Glashandel, Sicherheitsglaswerk
4922 Bützberg, Telefon 063 421155

COUPON für eine Gratisdokumentation «Wintergärten»

Absender: _____

Sachbearbeiter: _____

Bitte einsenden an: Glas Trösch AG, 4922 Bützberg

SIA

**Conducta Raumsysteme
mit unbegrenzten Möglichkeiten: modern, mobil,
schlüsselfertig, variabel und versetzbar.**

Büro-
gebäude
der
Biber
Holding AG

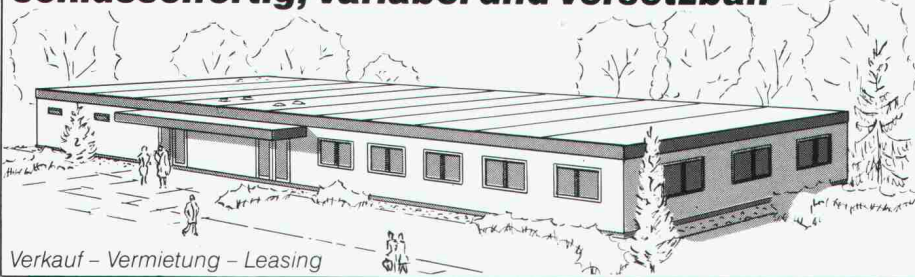
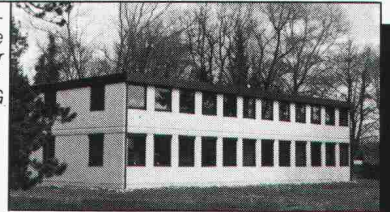

Verkauf - Vermietung - Leasing

Ob Sie Büro- oder Betriebsgebäude, Schulhäuser oder Werkstätten benötigen, Conducta kann Ihnen hochwertige Projekte anbieten. Wir planen, fertigen und transportieren Zweckgebäude in jeder Grösse und Ausstattung. Mit grossen individuellen architektonischen Möglichkeiten und optimaler Grundriss-Freizügigkeit.

Conducta Conducta Conducta Conducta Conducta
Unternehmensbereich Raumsysteme CH-8409 Winterthur Telefon 052/89 88 88 Telex 764 25 Telefax 052/28 27 37

MIK 3000

FEUCHTE
TEMPERATUR
TAUPUNKT

775.-



- z.B. bei
- Luft
 - Papier
 - Mauerwerk
 - Schüttgüter

novasina

NOVASINA AG Talstrasse 35-37
Fax 055/47 62 62 CH-8808 Pfäffikon/SZ
Tel. 055/47 65 65 Tlx. 876 245 sina ch
Ein Unternehmen der WMH Walter Meier Holding AG

Hohlraumkontrolle mittels Fiberskop

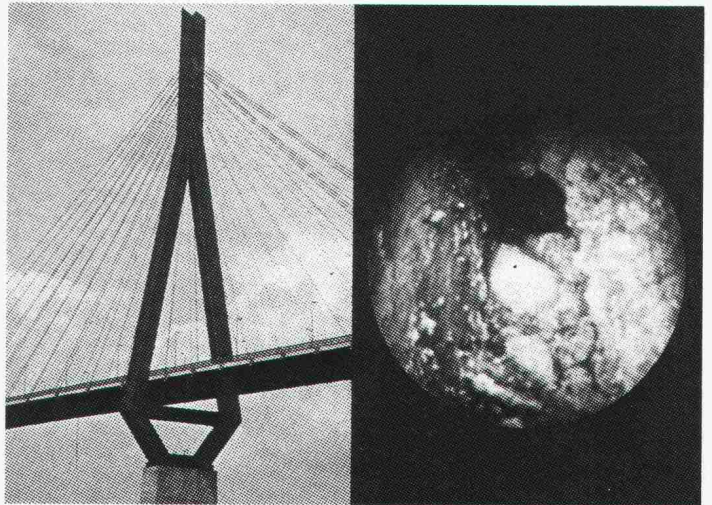

Wo das Auge nicht hinreicht!

Zu Fassadenbefestigungen, in tragende Profile oder Abläufe und Kanäle.

Unser Spezialist führt Ihnen die Kontrolle durch und liefert Ihnen Entscheidungsgrundlagen in Form von Video- oder Dia-Aufnahmen.

SPI AG. Fiberskopie
Amselweg 19, 2563 Ipsach
Tel. 032 · 517158

Mit 0,05 Millimeter mehr auf dem Fensterglas w

FOURNIT-FOLIEN

**Energiesparende
Fensterfilme,
abgestimmt auf
europäische Verhältnisse**

Im Sommer

Diese energiesparende, sonnenstrahlenabsorbierende Neuheit für verglaste Oberflächen stellt alles Bisherige in den Schatten.

Im Winter

Der Wärmeverlust durch die Glasscheiben wird bis zu 36 Prozent reduziert. Wir beweisen das.

Durchlässigkeit: Unterschiede im Spektralverhalten

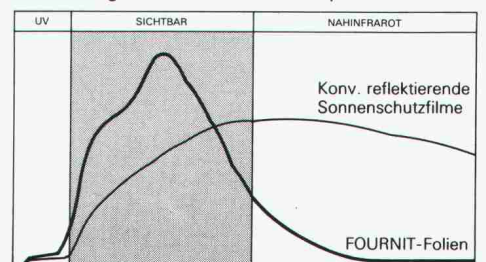

Wo die Wärme
zum Problem wird:

TOSHIBA- Klimageräte

Die wirtschaftliche Lösung für Büros, Computerräume,
Verkaufslokale, Keller, Käsereien, Werkstätten usw.

Ob mobiles Gerät, Schrankmodell, Wand-
Fenster- oder Deckengerät – aus dem vielseitigen Toshiba-Programm finden
wir auch für Sie die richtige Lösung!

Verlangen Sie detaillierte Unterlagen bei Ihrem Fachhändler
oder direkt bei:

Krüger + Co.

9113 Degersheim, Tel. 071 / 54 15 44
Niederlassungen: Dielsdorf ZH, Küss-
nacht, Hofstetten SO, Münsingen BE,
Samedan GR, Gordola TI, Lausanne

KRÜGER



**SOMMER
SCHENK
SUISSE**



unistar ... die kompromisslose Universal- Entwässerungs- Tauchpumpe

vorzüglich geeignet für:

- Feuerwehren
- Baugrubenentwässerung
- Schmutzwasserförderung

- ▶ Chrom-Nickel-Stahl
- ▶ stossfest
- ▶ trockenlaufsicher
- ▶ 220V-1ph. oder 380V-3ph.
- ▶ Kanal- oder Wirbelrad
- ▶ tiefsaugend bis 5 mm
- ▶ leistungsstark 1.1/1.5 kW
- ▶ geringes Gewicht 15 kg
- ▶ Swiss made by 3S



SOMMER, SCHENK AG, PUMPENBAU
5213 VILLNACHERN
TEL. 056 43 13 62 TELEX 59 606

RWD Neuheit

Fortschritt
Technik
Qualität

Gamma Zeichenschreibtische



**3 neue, praxiserrechte Modelle.
Stabil, funktionell, ausbaubar.**

Senden Sie mir deshalb **gratis** die umfassende Dokumentation
über RWD-Zeichenschreibtische

21/1

Coupon einsenden an: Reppisch Werke AG, 8953 Dietikon, Tel. 01-740 68 22

das Betriebsklima bis zu 68 Prozent verbessert

FOURNIT-Folien weisen im nahen
Infrarotbereich ein Höchstmass
an Sonnenhitze ab.

**Das möchten wir bei
Ihnen gerne beweisen**

Im Winter wirkt die Wärme-
reflektion im fernen Infrarotbe-
reich und reduziert den Raum-
wärmeverlust bis zu 36 Prozent.

**Für ein angenehmes Betriebsklima
und für sparsame Leute**

- Bitte vorbeikommen und beweisen, wie die Folien wirken.
- Sie machen mich neugierig. Ich erwarte Prospekte.

Firma, Name _____

PLZ, Ort _____



Generalvertretung:
Fournit AG, 4806 Wikon,
062 51 90 51

SIA

Stellenangebote



Interessante und vielfältige Aufgaben sind auch in Zukunft zu gestalten und zu lösen.

Wer unterstützt unser Team dabei?

Wir suchen Initiativen und kreativen

TIEFBAUZEICHNER

Mit einigen Jahren Erfahrung in der Bearbeitung kommunaler Tiefbauprojekte (Kanalisation, Strassenbau, Vermessung, Werkleitungsbau).

Wenn Sie gestalterische Fähigkeiten besitzen, gewillt sind, Lehrlinge zu betreuen, Bauleitungsaufgaben zu übernehmen, sowie gewandt sind im Umgang mit Ämtern und Behörden, sind Sie für diese ausbaubare Position unser Mann!

Wir freuen uns auf Ihre schriftliche Bewerbung.

Luchsinger · Hermann · Rotzetter
Ingenieure und Planer AG



6300 Zug Poststrasse 13

Sind Sie

Bauingenieur HTL

mit Praxis im kommunalen Tiefbau, in Quartierplanung und in Eisenbeton-Konstruktionen und

möchten Sie

Ihre Grundkenntnisse erweitern durch die Mitarbeit in einem kleinen Team, wo jeder im gesamten Spektrum des Bauwesens eingesetzt wird,

dann sollten Sie

sich mit uns in Verbindung setzen. Wir sind ein mittelgrosses Ingenieur- und Vermessungsbüro am Zürichsee und suchen einen dynamischen Mitarbeiter.



J. Caflisch + Partner, dipl. Ingenieur ETH/SIA
Ingenieur- und Vermessungsbüro
8805 Richterswil, Tel. 01 / 784 34 80

Bautechnischer Berater

Wir sind ein bedeutendes Unternehmen der Baustoff-Industrie mit 5 Werken in der ganzen Schweiz und suchen zur Verstärkung unserer Abteilung Kundenberatung einen Mitarbeiter, welcher als Baufachmann umfassende Branchenkenntnisse besitzt. Wir stellen Produkte für den Hochbau, Tiefbau und Gartenbau her. Ihre Grundausbildung und Erfahrung sollte deshalb aus einem dieser Bereiche stammen.

Sie betreuen und beraten unsere Kunden telefonisch und wenn nötig auf der Baustelle und unterstützen diese mit kreativen Ideen. Gute mündliche Französischkenntnisse sind erforderlich.

Wir orientieren Sie gerne im Detail über diese abwechslungsreiche Aufgabe und die entsprechend interessanten Anstellungsbedingungen. Wenn Sie sich angesprochen fühlen, senden Sie Ihre Kurzofferte an unser Personalbüro. Wir sichern Ihnen absolute Diskretion zu.

AG HUNZIKER + CIE

Baustoff-Fabriken Telefon 062 34 11 11 Werk Olten

Schweizer Rück



Zur Betreuung von Umbauten und Neubauten suchen wir einen 28- bis 32-jährigen

Architekten HTL

Zum Aufgabenbereich gehören

- Projektleitungen bei Um- und Neubauten
- Baureifmachung mit externen Planern und internen Stellen
- Baubegleitung und Kontrolle
- Fachliche Betreuung und Beratung der Liegenschaftsverwaltung

Sie haben ein HTL-Studium abgeschlossen, Erfahrung als Projektleiter, event. als Bauherrenvertreter, insbesondere für Umbauten, Verhandlungsgeschick und Organisationstalent.

Fühlen Sie sich angesprochen und möchten Sie mehr über diese Stelle erfahren?
Frau Keller, Personalabteilung (Tel. 208 34 90), steht Ihnen gerne für weitere Auskünfte zur Verfügung.

Schweizerische Rückversicherungs-Gesellschaft
Personalabteilung
Mythenquai 50/60, 8022 Zürich, Telefon (01) 208 21 21

ASCHWÄNDEN & SPECK

DIPL. ING. ETH/SIA · AG

Sophienstrasse 16
8030 Zürich

Wir sind ein Ingenieurbüro mittlerer Grösse mit interessanten Bauaufgaben im In- und Ausland.

Zur Ergänzung unseres Mitarbeiterstabes suchen wir per sofort oder nach Vereinbarung je einen jüngeren, qualifizierten

Bauingenieur ETH/HTL

Fachrichtung Konstruktion, für die weitgehend selbständige Bearbeitung interessanter Aufgaben auf dem Gebiet des konstruktiven Ingenieurbauwesens sowie einen

Bauingenieur HTL

für Bauleitungsaufgaben anspruchsvoller Projekte im Hoch- oder Tiefbau.

Bitte senden Sie uns Ihre Bewerbungsunterlagen oder setzen Sie sich direkt mit uns in Verbindung (Tel. 01 / 47 34 51, Herr H.P. Höltschi).



STETTLER TREUHAND UND BERATUNG

TREUHANDSTELLE FÜR INGENIEURE UND ARCHITEKTEN
EIDG. DIPL. BUCHHALTER/CONTROLLER

Dieses Inserat kann Ihre Zukunft entscheidend verändern. Der Inhaber eines mittelgrossen, modern eingerichteten Ingenieur- und Vermessungsbüros im Mittelland sucht durch uns den

PATENTIERTEIN INGENIEURGEOMETER

als Junior-Partner zwecks späterer Betriebsübergabe. Der bevorzugte zirka 28 bis 45-jährige Bewerber zeichnet sich nebst Führungserfahrung mit Begeisterungsfähigkeit, mit effizienter Arbeitsweise und verhandlungsgewandtem Auftreten bei Behörden und Privaten sowie hoher Zuverlässigkeit und Interesse am unternehmerischen Erfolg aus.

Zielbewusste Herren melden sich bitte in der ihnen passend scheinenden Form an den beauftragten Herrn Ernst Stettler der

STETTLER TREUHAND UND BERATUNG

4705 WANGEN AN DER AARE BIFANGSTRASSE 4
TELEFON 065 71 15 75

Solid abgesicherte und aufstrebende Bauunternehmung in Zürich sucht zur Verstärkung ihrer Führung

unternehmerische Persönlichkeit

Architekt/Bauingenieur für den Aufbau und die Leitung des Ressorts Umbau-GU, Renovations-GU, Bauberatung und Baumanagement.

Wirkungsbereich:

- Aufbau und Leitung des Ressorts. Rekrutierung, Schulung und Führung der Mitarbeiter.
- Beratung von Behörden, Investoren, Bauherrschaften und Architekten.
- Ausarbeitung von Projektskizzen und Wirtschaftlichkeitsstudien sowie Gestaltung und Präsentation der vollständigen GU-Offerten. Vorbereitung und Abschluss der erforderlichen Verträge.
- Volle Verantwortung für die Projekte bis zur vollständigen Erledigung.
- Aktive Mitwirkung in der Gesamtleitung der Unternehmung.

Anforderungen:

- Diplom als Architekt/Bauingenieur oder andere gleichwertige Bildung. Gute Kenntnis des schweizerischen Baumarktes.
- Mehrjährige Berufserfahrung mit Schwerpunkt in Generalunternehmung.
- Unternehmerische, dynamische Persönlichkeit mit gutem Verhandlungsgeschick und mit ausgeprägter Führungsbegabung.

Angebot:

- Position mit grossen Entwicklungsmöglichkeiten.
- Herausfordernde Management- und Akquisitionsaufgaben.
- Positive Zusammenarbeit in kleinem, effizientem Führungsteam.
- Fortschrittliche Anstellungsbedingungen.

Anmeldung:

Interessenten sind gebeten, die üblichen Bewerbungsunterlagen an die beauftragte Personalberatung zu senden. Es können auch Anmeldebogen bezogen werden. Diskretion wird zugesichert.



Personalberatung Dr. Emil Greber
Löwenstrasse 11, CH-8001 Zürich, Tel. 01/211 84 32

Gesucht per sofort oder nach Vereinbarung

Bauführer Hochbau

mit Berufserfahrung, der bereit ist:

- auch mit überdurchschnittlichem Einsatz Aufgaben im Wohn-, Gewerbe- und Industriebau zu erledigen
- Verantwortung zu tragen
- Entscheidungen zu treffen
- sich durchzusetzen
- mit EDV-Hilfsmitteln zu arbeiten

Bewerbungen sind zu richten an:

BAUKLA AG, Generalunternehmung und Planung
Zielstrasse 13, 8580 Amriswil, Tel. 071 / 67 60 68

Basel-Stadt

Baudepartement

Das **Baudepartement Basel-Stadt** sucht als Nachfolger für den altershalber zurücktretenden Stelleninhaber eine(n)

Leiter(in) des Amtes für Kantons- und Stadtplanung (AKS)

mit 25 Mitarbeitern.

Die Hauptaufgabe besteht in der Betreuung und Koordination der Kantons- und Stadtplanung. Sie umfasst sowohl die Ausarbeitung langfristiger räumlicher Konzepte als auch die kurzfristige Planung (Nutzungsplanung) sowie die Mitwirkung beim Baubewilligungsverfahren. Das Amt arbeitet mit den zuständigen Behörden des Bundes, der Nachbarkantone und der Gemeinden sowie der badischen und elsässischen Nachbarschaft in Fragen der Landes-, Regional- und Ortsplanung zusammen. Der/die Leiter(in) des Amtes berät den Departementsvorsteher in allen Belangen der Raumplanung, verhandelt mit Behörden und anderen Ämtern, wirkt in Fachgremien mit, arbeitet neue gesetzliche Grundlagen und Richtlinien aus und verfasst anspruchsvolle Berichte, Vorlagen usw. an die Behörden.

Für diesen leitenden Posten kommen Bewerber(innen) in Frage, die ein abgeschlossenes Studium an einer ETH oder gleichwertigen Hochschule haben, sowie Erfahrung auf dem Gebiete der Stadtplanung in leitender Position besitzen.

Schriftliche Bewerbungen mit Foto, Lebenslauf, Zeugniskopien und Handschriftprobe sind zu richten an den

**Vorsteher des Baudepartements
Herrn Regierungsrat E. Keller**
Münsterplatz 11, 4001 Basel

Personalamt Basel-Stadt



Tiefbauamt des Kantons Zürich

Wir sorgen für stets betriebssichere Verkehrswege und suchen für unsere **Abteilung Brückenbau** einen tüchtigen und erfahrenen

Bauingenieur HTL

als Assistenten des Chefs Brückenunterhalt.

Aufgabenbereich: Brückenkontrollen, Sanierungsprojekte, Überwachung und Bauleitung von Unterhaltsarbeiten, Mitarbeit beim Aufbau eines modernen Brückenkatasters.

Anforderungen: Praktische Erfahrung in der Bauleitung oder Bauführung von Brücken, initiatives und selbständiges Arbeiten, Freude an der Zusammenarbeit in einem kleineren Team.

Wir bieten: Interessante und vielseitige Tätigkeit, Arbeitsplatz Nähe Hauptbahnhof Zürich, beste Sozialleistungen. Die Besoldung entspricht den Anforderungen dieser Stelle.

Fühlen Sie sich angesprochen? Dann senden Sie bitte Ihre handschriftliche Bewerbung mit den üblichen Unterlagen an das

Tiefbauamt des Kantons Zürich, Personalabteilung
8090 Zürich, Tel. 01 / 259 30 78

Wir sind ein mittelgrosses Ingenieurbüro für Gas- und Wasserversorgungen. Wir suchen für den Bereich Bauingenieurwesen einen initiativen

Bauingenieur ETH/HTL

Wir sehen vor, Ihnen die Gesamtverantwortung für Projekte der Wasserversorgung, insbesondere Vorprojekte, Bau- und Ausführungsprojekte und Bauleitungen zu übertragen.

Als aktiver und vor allem auf Selbständigkeit bedachter Mitarbeiter gehören Sie in unser Team. Sie finden bei uns ein entwicklungsfähiges Arbeitsklima mit einer zukunftsgerichteten Infrastruktur (EDV, CAD).

Geben Sie uns eine Chance, Sie umfassender zu informieren!

Ingenieurbüro K. Lienhard AG
Wynenfeldweg 60, 5033 Buchs
Telefon 064 / 22 82 82

Gesucht in kleines Ingenieurbüro
(Zweigbetrieb) initiativer, zuverlässiger

Bauingenieur HTL

mit Anfangspraxis in Ingenieurbüro oder Unternehmung, für die selbständige Bearbeitung von interessanten und vielseitigen Bauaufgaben, inkl. Bauleitung, auf den Gebieten Tiefbau und Hochbau.

Verantwortungsvolle und entwicklungsfähige Position mit Führung eines kleinen Teams.

Eintrittstermin: 1. Sept. 1987 oder nach Vereinbarung.

Offerten mit den üblichen Unterlagen an:

D.J. Bänziger + Partner
dipl. Ingenieur ETH/SIA/ASIC
Ingenieurbüro
Bachtelstrasse 25, 8805 Richterswil

Zur Ergänzung unseres Mitarbeiterstabes suchen wir per sofort oder nach Vereinbarung einen jüngeren, einsatzfreudigen

Bauingenieur HTL

Fachrichtung: Stahlbau/Eisenbeton oder mit ähnlicher Ausbildung

für folgende vielseitigen und anspruchsvollen **Aufgaben:**

- Weiterentwicklung unseres Vorspannsystems
- Erarbeitung der Dokumentationen
- EDV-Anwendung
- Arbeitsvorbereitung und Bauführung.

Wir bieten ein angenehmes Arbeitsklima mit grosser Eigenverantwortung, zeitgemässe Anstellungsbedingungen und ausgebaute Sozialleistungen.

Gerne erwarten wir Ihre Bewerbung mit den üblichen Unterlagen. Für weitere Auskünfte steht Ihnen Herr Ch. Tellenbach gerne zur Verfügung.



AVT Anker + Vorspanntechnik AG
Technisches Büro
Untermattweg 22
3027 Bern
Telefon 031/56 10 51

Progress Personal AG

Unser Mandant ist ein gut fundiertes Architekturbüro mit Sitz in Zürich. Im Zuge der geplanten Bauvorhaben soll das eingespielte Team um einen qualifizierten

Hochbautechniker/ Bauleiter

erweitert werden.

Das äusserst vielseitige Arbeitsgebiet umfasst im wesentlichen die Devisierung, die Ausführungsvorbereitung und die gesamte Bauführung bis zur Abrechnung. Bei den zu bearbeitenden Projekten handelt es sich hauptsächlich um Grossobjekte mit einer Laufzeit von mehreren Jahren aus den Bereichen Umbauten mit strukturellen Sanierungen und ergänzende Neubauten.

Um diese anspruchsvollen Aufgaben optimal meistern zu können, sollten Sie über eine Lehre als Hochbauzeichner mit einigen Jahren Berufserfahrung und über eine entsprechende Weiterbildung verfügen, z.B. Richtung HTL, Bauführerschule. Im weiteren besitzen Sie Organisationstalent, sind kontaktfreudig und an selbständiges Arbeiten gewohnt.

Wollen Sie Ihr Wissen und Können in einer langfristigen Anstellung anwenden und erweitern? Dann sollten Sie unverzüglich mit uns Kontakt aufnehmen. Wir orientieren Sie gerne näher über Firma, Arbeitsgebiet und die attraktiven Anstellungsbedingungen.

Wir freuen uns auf Ihre Bewerbung.

Progress Personal AG
Limmatstrasse 119

01/42 15 12
8031 Zürich

Gesucht nach Chur

Für die Bearbeitung von interessanten Bauaufgaben im Hoch- und Tiefbau suchen wir

Bauingenieur ETH od. HTL

mit einigen Jahren Berufserfahrung.

Eintritt nach Vereinbarung.

Interessenten richten ihre handschriftliche Bewerbung mit den üblichen Unterlagen an

Ingenieurbüro **L. Condrau AG, Kornplatz 12, 7000 Chur**

Das sind die wesentlichen Profilelemente unseres gesuchten Mannes: Alter 40 bis 50/vertraut mit allen Arbeiten eines erfahrenen Bauführers/Führungs-, Organisations- und Koordinationstalent/Verhandlungsgeschick/Ausreichende Front-Erfahrungen aus anspruchsvollen Grossprojekten ab 50 Mio. Fr., Geschäftshäuser oder Industriebauten.

Bauleiter/Verwaltungsbau ZH

Erfahrung in Grossprojekten ab 50 Mio. notwendig/
führende GU in Zürich

Unser Auftraggeber gehört zu den Grossen und Bekannten der schweizerischen GU-Szene. Der Grossteil der Projekte fällt durch zwei prägnante Eigenheiten auf: 1. durch die anspruchsvollen Auftraggeber und 2. durch die Komplexität der Bauten. Im vorliegenden Fall geht es um ein privatwirtschaftliches Verwaltungsgrossprojekt in Zürich. Der Bau, für mehrere hundert Mitarbeiter konzipiert, besticht durch die ausgeklügelte Haustechnik und die Besonderheiten in der architektonischen Gestaltung. Das Projekt wird mehrere Jahre in Anspruch nehmen.

Bis sechs Bauführer sind in das Projekt integriert. Sie werden der Koordinator sein. Aus dieser organisatorischen Konstellation heraus können Sie auch ableiten, warum hier ausgeprägte Eigenschaften Richtung Führung, Organisation, Koordination und Verhandlungsgeschick gefragt sind. Neben den üblichen Aufgaben eines Bauleiters müssen Sie persönlich das Terminwesen, die Qualitätskontrolle und das Rechnungswesen im Griff haben. Das Unternehmen ist von der Infrastruktur her in der Lage, das Projekt mit den notwendigen Leuten zu bestücken. Die üblichen Stressmomente, wie sie sonst für einen Bauführer bei derartigen Grossprojekten auftreten, können so minimiert werden. Die Firma bietet für einen weitzblickenden Mann unterschiedlichste Wachstumsalternativen. Wenn Sie dem Profil entsprechen, erwarten wir für den Erstkontakt Ihre aussagekräftige Bewerbung. Sie können auf vollste Diskretion zählen. Es gehen keinerlei Daten von Ihnen an unseren Auftraggeber ohne einem vorgängigen Gespräch mit uns. Albert K. Oehler, AURELIUS Unternehmensberatung AG, Hohlstr. 192, Postfach, 8004 Zürich-Lochergut, Tel. 01 242 88 42.

aurelius
Professional Personnel Consulting



Die **Gemeindeverwaltung Köniz** sucht für den Dienstzweig Neubau und Unterhalt der Hochbauabteilung zur Ergänzung des Teams eine(n) qualifizierte(n)

Architekten(in) HTL

mit einigen Jahren praktischer Erfahrung.

Aufgaben:

- Baubegleitung als Bauherrschftsvertreter
- Bedürfnisabklärungen, erarbeiten von Entscheidungsgrundlagen bei Bau-, Umbau- und Sanierungsproblemen
- Ausarbeitung von Kredit- und Abstimmungsvorlagen
- bei Eignung ist eine Beförderung als Dienstchef möglich

Anforderungen:

- HTL-Diplom, mehrjährige praktische Berufserfahrung
- Kenntnisse in der EDV-Baukostenüberwachung
- Idealalter 30-35 Jahre

Stellenantritt: nach Vereinbarung.

Ausführliche Bewerbungen mit Photo sind zu richten an den **Personaldienst der Gemeindeverwaltung Köniz, 3098 Köniz**. (Nähere Informationen erhalten Sie unter **Tel. 031 / 59 91 11** durch den Bauinspektor oder den Personaldienst.)

Entreprise de TRAVAUX SPÉCIAUX DU GÉNIE CIVIL cherche à engager un nouveau collaborateur pour:

- étude de projets et d'offres
- suivi puis organisation de chantiers
- relations avec les maîtres d'œuvres et les bureaux d'ingénieurs

Formation requise:

ingénieur civil EPF ou ETS

avec:

- ouverture d'esprit et sens commercial
- langue maternelle française avec très bonnes connaissances de l'allemand ou inversement
- expérience d'entreprise

Votre candidature est à envoyer à:



SIF-GROUTBOR SA
14, Av. du Tir Fédéral
1020 Renens

Wir suchen für unsere Abteilungen «**Holzingenieur HTL**» und «**Fachschule**»

Nebenamtdozenten und -lehrer

für die folgenden Fächer:

TECHNISCHE FÄCHER

- **Freihandzeichnen, Schrift, Gestalten**
- **Grundzüge des architek. Entwerfens**
- **Grundzüge des Entwerfens für Möbel und Innenausbau**
- **Kunst- und Baugeschichte, Stilkunde**
- **Bauphysik**

KAUFMÄNNISCHE FÄCHER

- **Rechtskunde, Korrespondenz, Buchhaltung**

Aus diesem Fächerbereich können Pensen von einem halben bis zu einem ganzen Wochentag (Kaufm. Fächer evtl. mehr) zusammengestellt werden. Beginn der Lehrverpflichtungen im Oktober 1987, für Freihandzeichnen im August 1987.

Interessierte Fachleute mögen ihre Bewerbung mit den üblichen Unterlagen bis spätestens am 30. Juni 1987 an die Direktion der Schweiz. Holzfachschule, Solothurnstrasse 102, 2504 Biel, richten.



Das Institut für Orts-, Regional- und Landesplanung, Fachbereich Landschaft, sucht per sofort oder nach Vereinbarung

Ingenieur(in) oder Naturwissenschaftler(in)

im Bereich ökologische Planung, Umweltplanung (UVP)/Umweltschutz.

Anforderungen: Hochschulabschluss als Ingenieur (Richtung Kulturtechnik, Forstwirtschaft, Landwirtschaft) oder als Naturwissenschaftler; erwünscht sind Kenntnisse in Raumplanung sowie Praxis in den einschlägigen Bereichen und gute EDV-Kenntnisse.

Aufgaben: Durchführung und Leitung von Forschungsprojekten in ökologischer Planung, Umweltplanung (UVP)/Umweltschutz; Mitwirkung im Unterricht in den Bereichen ökologische Planung, Umweltplanung/Umweltschutz; Übernahme von koordinativen und organisatorischen Aufgaben sowie Erbringen von Dienstleistungen für andere Fachbereiche am Institut.

Bewerbungen mit den üblichen Unterlagen sind bis spätestens 26. Juni 1987 zu richten an:

ETH Zürich, Personalabteilung (Bereich III)
ETH-Zentrum, 8092 Zürich.

Ihre Laufbahn.

Wir suchen für unsere Sektion Hochbau in Luzern jüngere(n)

Architekten(in)

für die Bearbeitung vielseitiger Bauaufgaben.

Sie verfügen über ein abgeschlossenes Studium als Architekt ETH/HTL und Erfahrung in Projektierung und Bauausführung.

Allfällige EDV-Kenntnisse sind erwünscht.

Als teamfähige Persönlichkeit finden Sie bei uns ein interessantes und ausbaufähiges Arbeitsgebiet.

Herr Felber, Telefon 041 / 21 37 60, erteilt gerne weitere Auskunft.

Ihre handschriftliche Bewerbung mit den üblichen Unterlagen richten Sie an

Bauabteilung Kreis II
6002 Luzern



Renommiertes Architekturbüro in Uster mit vielen interessanten Aufgaben im Industrie-, Geschäftshaus- und Wohnungsbau sucht

Planungschef(in)

(Architekt ETH oder HTL)

für die selbständige Führung von zwei bis drei Zeichnern, Mithilfe und Unterstützung in der Projektierungsphase mit folgendem Anforderungsprofil

- Aufs wesentliche gerichtetes, präzises Denkvermögen
- Fähigkeit, Probleme zu lösen
- Durchsetzungsvermögen
- Führungseigenschaften

Es handelt sich um eine ausbaufähige Dauerstelle. Moderne Arbeitsmittel wie PC und CAD stehen zur Verfügung.

Bauführer(in)

zuverlässig und speditiv für die örtliche Bauführung, Erfahrung von der Devisierung bis zur Abrechnung.

Bauzeichner(in)

für die Bearbeitung von Werk-, Detail- und Ausführungsplänen.

Aufgestellte Bewerber(innen), die an selbständiges Arbeiten gewöhnt sind, senden Ihre Offerte bitte unter Chiffre SIA 769 an IVA AG, Postfach, 8032 Zürich.



Tiefbauamt des Kantons Zürich

Wegen Übertritts des bisherigen Stelleninhabers in die Privatwirtschaft sucht das Kantonale Tiefbauamt auf den 1. August 1987 oder nach Übereinkunft einen

Strasseninspektor

Aufgabenbereich:

- Führen einer Abteilung mit 500 Mitarbeitern
- Erhaltung und Erneuerung des National- und Staatsstrassennetzes unter besonderer Berücksichtigung des Umweltschutzes sowie der Wirtschaftlichkeit
- Ausbau und Korrektur im Bereich des Staatsstrassennetzes
- Vertretung des Tiefbauamtes in den genannten Aufgabenbereichen gegenüber Behörden und Privaten sowie Durchsetzung der einschlägigen gesetzlichen Vorschriften

Anforderungen:

- Überdurchschnittliche Führungseigenschaften
- gute Fachkenntnisse und praktische Erfahrung auf dem Gebiet des zeitgemässen Strassenwesens
- wenn möglich Ausbildung als dipl. Ingenieur ETH
- Verhandlungsgeschick und Durchsetzungsvermögen
- die Fähigkeit, administrative Arbeiten speditiv zu erledigen

Bitte senden Sie Ihre handschriftliche Bewerbung mit den üblichen Unterlagen an das

Tiefbauamt des Kantons Zürich, Personalabteilung
8090 Zürich, Tel. 01 / 259 30 76

Ein mittelgrosses, in der Branche wohlbekanntes **Ingenieurbüro (Arbeitsgebiete: Stahlbetonbau, Strassenbau/Planung, Wasserversorgung und Abwasseranlagen)** und Sitz in der **Region Baden** sucht einen qualifizierten und erfahrenen

Bauingenieur (ETH oder HTL)

als Abteilungsleiter Richtung Strassenbau/Planung und möglichen späteren Partner.

Das Büro ist in der Region gut verankert, die Auftragslage ist ausgezeichnet, es besitzt eine Zweigstelle und umfasst total etwa 25 Mitarbeiter.

Interessenten senden bitte ihre Bewerbung mit den üblichen Beilagen (Lebenslauf, Foto, Zeugnissen und handschriftlichem Begleitschreiben) umgehend an den Beauftragten oder rufen ihn an.

KASPAR HALDER

Dipl. Psychologe und Berufsberater
Graphologe SGG
Augustin Keller-Strasse 8
5000 Aarau Tel. 064/24 77 66



Personalberatung
Graphologie
Kaderschulung
Berufsberatung
Laufbahnberatung

Basel-Stadt Baudepartement

Das Baudepartement sucht als Ersatz für den altershalber zurücktretenden Stelleninhaber eine(n)

Leiter(in) des Bauinspektorates

Dieser Abteilung mit etwa 20 Mitarbeitern obliegt im wesentlichen die Bauaufsicht. Zum Tätigkeitsbereich gehören die baupolizeiliche Überwachung aller im Kantonsgebiet bestehenden und auszuführenden Bauten und Betriebe, die Durchführung der Bewilligungsverfahren, die Erteilung von Bau- und Betriebsbewilligungen sowie die Kontrolle der Bauausführung. Hinzu kommen Aufgaben in den Bereichen Wärmeschutz, Energiehaushalt, Lärmbekämpfung im Rahmen der Umweltschutzgesetzgebung.

Für diesen leitenden Posten kommen Bewerber(innen) in Frage, die über ein abgeschlossenes Hochschulstudium an der ETH oder über eine gleichwertige andere Ausbildung als Bauingenieur oder Architekt, sowie über eine mehrjährige Berufspraxis in leitender Stellung verfügen.

Schriftliche Bewerbungen mit Foto, Lebenslauf, Zeugniskopien und Handschriftprobe sind zu richten an den

**Vorsteher des Baudepartements
Herrn Regierungsrat E. Keller**
Münsterplatz 11, 4001 Basel

Personalamt Basel-Stadt

BAMF BUNDESAMT FÜR MILITÄRFLUGPLÄTZE

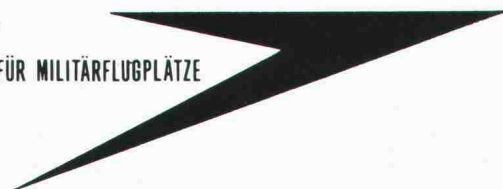

Wir sind ein ziviler Dienstleistungsbetrieb der Flieger- und Flabtruppen. Unsere Bauabteilung befasst sich mit der Planung, Projektierung, Erstellung und Unterhalt von Tief- und Ingenieur-Bauten auf unseren Flugplätzen und Anlagen in der ganzen Schweiz.

Wir suchen einen

Bauingenieur HTL

der als Bauprojektileiter für Tiefbauprojekte, Ingenieur- und Untertagsbauten von der Planung über die Ausführung bis zur Abrechnung der Arbeiten verantwortlich ist, insbesondere für die zeit-, qualitäts- und kreditgerechte Realisierung. Sie

- erteilen zudem technische Aufträge an private Ingenieurbüros und begleiten diese Projekte als verantwortlicher Ingenieur (Oberbauleitung),
- projektieren Pisten, Rollstrassen und Entwässerungen,
- berechnen Tragkonstruktionen für Ingenieurbauten,
- erstellen Kostenberechnungen für Krediteingaben sowie Ausschreibungsunterlagen und
- bautechnische Unterhaltskonzepte für bestehende Anlagen und überwachen die Unterhaltsarbeiten.

Neben einem Studienabschluss erwarten wir von Ihnen Berufserfahrung im Baumanagement sowie bei der Planung und Realisierung von Tiefbauprojekten. Verhandlungsgeschick, Durchsetzungsvermögen, aber auch die Fähigkeit zur Kooperation mit internen und externen Partnern sind wesentliche Voraussetzungen zur Erfüllung Ihrer Aufgaben. Gute Französischkenntnisse erleichtern Ihnen Ihre Arbeit.

Rufen Sie uns an oder richten Sie Ihre Bewerbungsunterlagen an das

Bundesamt für Militärflugplätze, Sektion Personaldienst
8600 Dübendorf, Telefon 01 / 823 20 22

ORTOBAU

Ortobau AG ist eine leistungsfähige Generalunternehmung, die herausfordernde Bauaufgaben mit fortschrittlichen Management-Methoden realisiert.

Zur Verstärkung unseres Teams suchen wir einen

Bauleiter

für die selbständige Durchführung von:

Devisierung, Submission, örtliche Bauleitung, Ausmass, Abrechnung

Wir bieten:

interessante und vielseitige Tätigkeit sowie zeitgemässe Anstellungsbedingungen

Wir freuen uns auf Ihre schriftliche Bewerbung, die wir vertraulich behandeln.

Bei telefonischer Kontaktnahme verlangen Sie bitte Herrn Eugster.

Ortobau AG, Generalunternehmung
8050 Zürich, Siewerdstr. 8, Tel. 01/316 14 14

Eine Aufgabe für Sie?

Als aufgestelltes Team in der Abteilung Gebäudeunterhalt suchen wir einen versierten

Hochbaufachmann

Wir planen und begleiten Instandhaltungsarbeiten sowie kleinere Um- und Ausbauten mit internen und externen Baufachleuten.

Sind Sie Hochbauzeichner oder haben Sie Erfahrung als Bauführer? Besitzen Sie zudem Verhandlungsgeschick und Durchsetzungsvermögen, dann bieten wir Ihnen eine nicht alltägliche Aufgabe mit allen Vorteilen und Vergünstigungen einer Grossbank.

Alle weiteren Details verrät Ihnen gerne Frau K. Niedermann, Tel. Direktwahl 01 / 467 94 66.

Schweizerische Kreditanstalt
Ressort Produktion und Dienste
Personal Uetlihof
Postfach 590, 8021 Zürich



SCHWEIZERISCHE KREDITANSTALT
SKA

**Nicht einer unter vielen
wenn's ums Bauen geht, sind Sie der Fachmann.**

Für die Leitung vielfältiger Bauaufgaben sucht unser Kunde, ein renommiertes Schweizer Handels- und Dienstleistungsunternehmen, einen

Architekten HTL

oder einen ambitionierten Hochbauzeichner/Bauführer mit entsprechender Erfahrung aus verantwortlicher Tätigkeit.

Sie übernehmen die Planung und Realisation anspruchsvoller Umbauten und Sanierungen von Niederlassungen vornehmlich in der Deutschschweiz. Dazu begleiten Sie interessante Neubauprojekte. Ihr Arbeitsplatz ist im Herzen von Zürich.

Sie haben Erfahrung in Planung, Devisierung und Bauführung, Idealalter 30 bis 45 Jahre.

Voraussetzungen für die sehr selbständige Funktion sind Freude an der Verantwortung und die Bereitschaft zur häufigen Betreuung Ihrer Projekte auf der Baustelle.

Bauen in eigener Sache bringt Ihnen viele Vorteile: der Hintergrund eines bedeutenden Unternehmens, vorbildliche Sozialleistungen, Entwicklungsmöglichkeiten.

Wir freuen uns auf Ihre Bewerbung, die wir selbstverständlich absolut diskret behandeln werden.

Gabriela Raggenbass



Treuhänder für Personalinvestitionen
St. Annagasse 16, 8001 Zürich, Tel. 211 13 27
Zürich / St. Gallen / Genf



Hochbauamt des Kantons Zürich

Für unser Büro für Begutachtungen suchen wir eine(n)

Architekten(in)

(evtl. Teilzeit möglich)

Aufgabengebiet:

- Begutachtungen von öffentlichen Bauten und Anlagen
- Kontrolle der Bauvorhaben und Kosten
- Stabsaufgaben für das Hochbauamt

Anforderungen:

- abgeschlossenes Studium als Architekt ETH/HTL oder gleichwertige Ausbildung
- einige Jahre Erfahrung im Hochbau und evtl. in der öffentlichen Verwaltung
- selbständige Arbeitsweise
- Interesse und Erfahrung in EDV

Eintrittstermin: Nach Vereinbarung.

Wir bieten ein den Anforderungen entsprechendes Gehalt und fortschrittliche Sozialleistungen.

Handschriftliche Bewerbungen mit den üblichen Unterlagen und Angabe des Lohnanspruchs sind bis 26. Juni 1987 einzureichen an

Hochbauamt des Kantons Zürich, Personalbüro
Walcheter, 8090 Zürich

**Durch Sie nimmt das Innenleben
renommierter Geschäfte Gestalt an.**

Unser Auftraggeber, ein bedeutendes Schweizer Unternehmen des Detailhandels, sucht für die Ausführung interessanter Projekte – vor allem in der Deutschschweiz – eine(n)

Innenausbauzeichner(in) Hochbauzeichner(in)

Sie übernehmen im Team Aufgaben in den Bereichen Projektierung, Planung und Ausführung. Den Mitarbeitern der Abteilung Innenausbau/Ladenbau im Zentrum von Zürich geht es um die individuelle Atmosphäre des Kleinladens genauso wie um das professionelle Design grossflächiger Einkaufsräumlichkeiten.

Sie haben mehrjährige Erfahrung im Laden- bzw. Innenausbau. Oder Sie möchten sich als Hochbauzeichner(in) in diesem zukunftsträchtigen Gebiet spezialisieren. Für die Überwachung Ihrer Projekte sind Sie gerne ausser Haus.

Neben der Möglichkeit, für vielfältige Aufgabenbereiche tätig zu sein, profitieren Sie von allen weiteren Vorteilen, die ein Grossunternehmen bieten kann, wie fortschrittlichen Arbeitsbedingungen, überdurchschnittlichen Sozialleistungen...

Interessierten Bewerberinnen stehen wir gerne für ergänzende Auskünfte zur Verfügung. Ihre Bewerbung behandeln wir selbstverständlich absolut diskret.

Gabriela Raggenbass



St. Annagasse 16, 8001 Zürich, Tel. 01 / 211 32 27
Zürich / St. Gallen / Genf

Wir suchen als Ergänzung unseres Planungsteams einen

Verkehringenieur oder Bauingenieur ETH

mit Erfahrung in der Projektierung von Verkehrsanlagen.

Wir bieten eine interessante und verantwortungsvolle Tätigkeit auf dem Gebiet des Verkehringenieurwesens und die Möglichkeit, sich in die Bereiche Verkehrsplanung und Umweltschutzberatung einzuarbeiten.

Wir erwarten neben den fachlichen Kenntnissen eine selbstständige Arbeitsweise und gute mündliche und schriftliche Ausdrucksfähigkeit.

Unsere Firma ist ein mittelgrosses Ingenieur- und Planungsbüro mit einem Tätigkeitsgebiet im Raum Zentralschweiz.

Interessiert Sie diese Stelle? Dann setzen Sie sich doch bitte schriftlich oder telefonisch mit uns in Verbindung.



Ingenieurbüro A. F. + J. Steffen
Diplomingenieure ETH/SIA
6006 Luzern, Weystrasse 8, Tel. 041/51 51 87
gegr. 1924 von Carl Erni

Wir suchen per sofort oder nach Übereinkunft

Architekten ETH/HTL Bauleiter

für die Bearbeitung interessanter Bauaufgaben.

M. Rupper, dipl. Architekt ETH/SIA
Metallstrasse 17, 6300 Zug, Tel. 042 / 21 69 27

Basel-Stadt Baudepartement

Das **Amt für Kantons- und Stadtplanung** sucht eine(n)

Bauingenieur(in) HTL

für die selbstständige Bearbeitung von Aufgaben der städtischen Verkehrsplanung, insbesondere Massnahmen für Velofahrer und Betreuung der Verkehrserhebungen.

Anforderungen: Diplom einer höheren technischen Lehranstalt in der Fachrichtung Bauingenieurwesen, möglichst mit Nachdiplomstudium in Raumplanung, Erfahrungen im Verkehringenieurwesen, gute mündliche und schriftliche Ausdrucksfähigkeit.

Wir bieten: interessantes Tätigkeitsfeld in angenehmem Arbeitsklima mit vielfältigen Kontakten zu anderen Verwaltungsstellen sowie der Öffentlichkeit.

Auskünfte über Ihren Arbeitsbereich erhalten Sie bei den Herren H. Hanhart (Telefon 21 92 26) oder P. Werder (Telefon 21 92 45).

Schriftliche Bewerbungen mit Foto, Lebenslauf und Zeugniskopien sind zu richten an das

Baudepartement Basel-Stadt, Personalsekretariat
Münsterplatz 12, 4001 Basel

Personalamt Basel-Stadt

BAUZEICHNER mit handwerklichen Fähigkeiten

Wir sind ein beratendes Ingenieurbüro und suchen für unsere vielseitigen technischen Untersuchungen an Bauten einen Praktiker, der Freude hat, sich mit viel Selbständigkeit dieser abwechslungsreichen Aufgabe anzunehmen.

Wir bieten Ihnen beste Entwicklungsmöglichkeiten in kleinerem Team.

Fühlen Sie sich angesprochen, telefonieren Sie unserem Herrn M. Sauber, 01 / 302 11 33.

CONCRETAG, Schaffhauserstr. 473, 8052 Zürich

Für interessante Aufgaben in allen Hochbaubereichen suchen wir eine(n)

Hochbauzeichner(in)

vor allem für Ausführungs- und Detailpläne sowie einen

Bauführer

Sie sollten gründliche Berufserfahrung mitbringen.

Wir sind ein mittelgrosses Architekturbüro mitten in Basel.

Ihre Bewerbungen mit den üblichen Unterlagen erwarten wir gerne.

Hans Wicki, Architekt SIA, Bäumleingasse 18, 4051 Basel

Wir sind eine grössere, gesamtschweizerisch tätige Baugruppe, dies seit 125 Jahren. Unsere **Generalunternehmung** erstellt schlüsselfertige Industrie-, Verwaltungs- und Wohnbauten.

Als **Leiter** der internen Kalkulationsstelle suchen wir einen initiativen

ARCHITEKTEN

der verantwortlich für die **Kalkulation** der GU-Offerten ist, diese gegenüber den Bauherren vertritt, sowie die Kostenelemente aufgrund der ausgeführten Bauten laufend aktualisiert.

Wir erwarten einige Jahre Praxis als Projekt- und Bauleiter, unternehmerisches Denken, Vertrautheit im Umgang mit EDV als Hilfsmittel, sowie Flair für neueste Baumethoden im Ausbau und in der Haustechnik. Ein sicheres Auftreten und Aufgeschlossenheit gegenüber unseren Kunden ist für Sie selbstverständlich.

Wir bieten den Anforderungen entsprechendes Gehalt, gut ausgebaute Sozialleistungen und ein angenehmes Arbeitsklima an Ihrem Arbeitsplatz in **Basel oder Zürich**.

Falls Sie diese ausbaufähige und anspruchsvolle Aufgabe anspricht, erwarten wir gerne Ihre schriftliche Bewerbung.

Preiswerk & Cie AG
Burgfelderstr. 211
4025 **Basel**
Tel. 061 / 44 67 70

Preiswerk & Cie AG
Hermetschloostr. 77
8048 **Zürich**
Tel. 01 / 62 46 46

Ihre Laufbahn.

Das Schienennetz der SBB umfasst über 7300 km Gleis. Die Verantwortung für eine einwandfreie Fahrbahn, deren Belastung durch die zunehmende Zugsdichte ständig steigt, kann in Zukunft auch bei Ihnen liegen.

Zur Sicherung unseres Kadernachwuchses suchen wir einen jüngeren

dipl. Bauingenieur ETH

Nach umfassender Einführung in den Fachbereich «Gleis- und Weichenbau» sind Sie für vielseitige Studien- und Entwicklungsaufgaben zuständig.

Sie haben Initiative, Durchsetzungsvermögen sowie Gewandtheit im mündlichen und schriftlichen Ausdruck.

Senden Sie uns Ihre handschriftliche Bewerbung mit den üblichen Unterlagen oder rufen Sie einfach an. **031 60 26 44** Herr Meyer gibt Ihnen gerne Auskunft.

Generaldirektion SBB
Bauabteilung
Personaldienst
3030 Bern



SBB

Allrounderaufgaben

Für unsere Branche Planung und Ausführung von Umbauten und Renovationen suchen wir einen unternehmerisch denkenden

BAULEITER

Als Arbeitsgebiet ist vorgesehen:

- Mitarbeit bei Bestandesaufnahmen, der Projektierung und Planung
- selbständige Leitung von Baustellen, von der Ausschreibung bis zur Abrechnung.

Wenn Sie sich als Allrounder wohlfühlen, dann sollten Sie uns die Bewerbungsunterlagen zustellen oder vorher über Herrn Latsch zusätzliche Informationen einholen.

GEILINGER

Umbauten und Renovationen sind anspruchsvolle und komplexe Aufgaben, die wir im Rahmen unserer Generalunternehmer-Tätigkeit ausführen. Der Know-how der ganzen Ingenieur- und Metallbau-Unternehmung steht dazu zur Verfügung.

GEILINGER AG

8401 Winterthur, Postfach
Telefon 052 / 22 74 34

LOSINGER

Die Ingenieursektion der Auslandsdirektion unserer Unternehmung erarbeitet computerunterstützte Problemlösungen für Statik, Vordimensionierungen und Projektkontrollen, plant Baustelleninstallationen, betreibt und entwickelt eigene Software für PC und Grosscomputer.

Zur Ergänzung dieser Sektion suchen wir einen

dipl. Ingenieur ETH/HTL

mit Erfahrung im Bereich der Informatik und Statik. Die selbständige Tätigkeit in einem kleinen Team erfordert zudem gute Sprachkenntnisse (Französisch, Englisch; Spanisch erwünscht) und die Bereitschaft für Kurzeinsätze im Ausland.

Diese entwicklungsfähige Stelle wird mit einem angemessenen Salär und guten Sozialleistungen honoriert. Handschriftliche Bewerbungsschreiben mit den üblichen Unterlagen richten Sie bitte an Herrn Fürsprecher G. Spicher, Auslandsdirektion, Losinger AG, Postfach, 3008 Bern (Tel. 031/45 22 11). Diskretion wird zugesichert.

Ingenieurbüro

F. PREISIG AG

dipl. Bauingenieur ETH/SIA/ASIC

Für anspruchsvolle Aufgaben der Fachgebiete

- Konstruktiver Hoch- und Tiefbau
- Bauphysik

suchen wir

jüngere dipl. Bauingenieure ETH

wenn möglich mit einigen Jahren Praxis.

Organisatorische Fähigkeiten und gute EDV-Kenntnisse sind erwünscht.

Falls Sie sich für eine selbständige, entwicklungsfähige Stelle interessieren, so rufen Sie uns an (Herr Dr. Rüfenacht verlangen) oder senden Sie uns eine kurzgefasste Bewerbung.

Ingenieurbüro F. Preisig AG

Grünhaldenstrasse 6, 8050 Zürich, Telefon 01 / 301 33 44

Wir suchen einen bauerfahrenen

Hochbautechniker / Architekten HTL

für interessante öffentliche Bauten als Sachbearbeiter.

Eintritt nach Übereinkunft.

Architekturbüro **Bob Gysin + Partner** SIA/SWB

Oberdorfstrasse 113, 8600 Dübendorf, Tel. 01 / 821 52 66

Für unsere Sektion Konzepte und Sachpläne suchen wir einen (eine)

Raumplaner(in)

Zu Ihrem Arbeitsbereich gehören die Beratung von Bundesstellen und Kantonen bei der Erfüllung von Planungsaufgaben, die Erarbeitung von Grundlagen und der Aufbau eines Informationssystems.

Wenn Sie Erfahrungen in Orts- und Regionalplanung und – wenn möglich – in EDV-Fragen haben, dann freuen wir uns auf Ihre schriftliche Bewerbung mit den üblichen Unterlagen.

Die Stelle ist vorläufig befristet bis Ende 1988.

Bundesamt für Raumplanung, Eigerstrasse 65, 3003 Bern
Telefon 031/61 40 80 oder 61 40 63

Lenzerheide-Valbella

Gesucht nach Übereinkunft

dipl. Architekt ETH (evtl. HTL) Hochbauzeichner

zur Mitarbeit an vielseitigen und anspruchsvollen Bauvorhaben.

Wir erwarten insbesondere zuverlässiges und selbständiges Arbeiten.

Wir bieten attraktive Anstellungsbedingungen in einem aufgestellten Team.

Ihre Bewerbung richten Sie bitte an

E. Wolf, dipl. Architekt ETH/SIA, 7078 Lenzerheide
Telefon 081/35 18 18 und 34 10 10

Gesucht jüngere

Architekten ETH Architekten HTL Hochbauzeichner

zur Mitarbeit an Entwurf, Wettbewerben sowie Ausführungsplanung interessanter, anspruchsvoller öffentlicher Bauvorhaben.

Schriftliche Bewerbungen sind erbeten an

Andres Liesch, dipl. Architekt BSA/SIA
Mitarbeiter **A.P. Müller, H. Masson u. S. Götz**
Höhenweg 2, 8032 Zürich

Einem begabten

Architekten

mit Ausführungserfahrung bieten wir in unserem Architekturbüro in der Stadt Bern die Möglichkeit, als Sachbearbeiter an der Realisierung von interessanten Bauvorhaben mitzuwirken.

Bewerbungen mit Arbeitsproben werden erbeten unter Chiffre X-05-511150 an Publicitas, 3001 Bern.

Wir suchen Initiativen, an selbständige, termin- und kostenbewusste Arbeit gewöhnten

Architekten/Bautechniker Bauzeichner

mit gestalterischen, konstruktiven und organisatorischen Fähigkeiten per sofort oder nach Übereinkunft.

Bitte telefonieren oder schreiben Sie uns.

Kurt Federer Architekt AG

Obere Bahnhofstrasse 40, 8640 Rapperswil, Tel. 055 / 27 73 03

Für die selbständige Bearbeitung von vielseitigen Aufgaben suchen wir einsatzfreudige Mitarbeiter:

1 Tiefbau-Konstrukteur 1 Tiefbauzeichner(in)

Wir bieten Dauerstellen in angenehmem Arbeitsklima sowie zeitgemässe Anstellungsbedingungen.

Gerne erwarten wir Ihre Bewerbung mit den üblichen Unterlagen oder Ihren Telefonanruf.

Ingenieurbüro **Studer & Bosshard**

dipl. Bauingenieure ETH/SIA/ASIC
Richard Wagner-Strasse 19, 8002 Zürich, Tel. 01 / 201 45 39

Stellengesuche

Dipl. Bauingenieur ETH

36. Erfahrung als Projektleiter sowie auf den Gebieten Hydraulik, Wasserbau, Untertagebau und Bauwerksdynamik, vielseitig und mit breitem Interesse, sprachgewandt, sucht Stelle im Raum Zürich – Aargau.

Zuschriften erbeten unter Chiffre SIA 770 an IVA AG, Postfach, 8032 Zürich.

Hochbautechniker

mit Berufserfahrung, selbständig arbeitend, sucht Stelle in Architekturbüro im Raum Baden/Brugg/Rheinfelden. Arbeitsschwerpunkt Entwurf, Projektierung, Baueingabe, Wettbewerb, Darstellung.

Zuschriften unter Chiffre U 4507 an **ofa Orell Füssli Werbe AG**, Hauptstrasse, 5200 Brugg.

Energie-Ingenieure NDS/HTL

Die Absolventen des **Nachdiplomstudiums Energie** suchen ab November 1987 Anstellungen (evtl. auch Teilzeitstellen) bei:

**Architekturbüros
Ingenieurbüros
Industriebetrieben
Verwaltungen
Beraterfirmen**

Nach dem HTL- oder ETH-Abschluss als Ingenieure oder Architekten und zum Teil langjähriger Berufserfahrung haben wir in dieser interdisziplinären Zusatzausbildung die folgenden Themen vertieft: optimale Energienutzung, Energiespartechnik, wärmetechnische Gebäudesanierung, energiebewusstes Bauen, Alternativenergien, Regeltechnik, Energie/Ökonomie/Ökologie.

Zuschriften an:

Ing.-Schule beider Basel, NDS-Energie
Gründenstrasse 40, 4132 Muttenz

Dipl. Architekt ETH/SIA

sucht neue, interessante und verantwortungsvolle Aufgabe. Freie Mitarbeit oder Partnerschaft, evtl. auch Anstellungsverhältnis möglich. Grosse Erfahrung in Entwurf, Ausführung, Umbauten, Wettbewerben.

Offerten unter Chiffre E-03-351937 Publicitas, 4010 Basel.

Bauleiter/Bauzeichner

37, sucht neuen Wirkungskreis im Raume Schwyz - Zug - obere Zürichsee-Gegend, mit mehrjähriger Erfahrung im Tiefbau, Strassenbau, Kanalisationen, vertraut mit allen Arbeiten vom Kostenvoranschlag bis zur Abrechnung.

Anfragen unter Chiffre SIA 771 an IVA AG, Postfach, 8032 Zürich.

Diverses

Architekt (CH)

mit langjähriger Erfahrung in - Projektierung und Ausführungsplanung - Bauleitung und Baumanagement (EDV) - Objektschätzungen - kann noch einige Aufträge entgegennehmen. (Auftragsverhältnis oder Stundenlohn.) Auslandsverbindungen. Sprachen: D, F, E, Sp., Port. Eigene Büros im Zentrum von Zürich.

Kontaktaufnahme unter Chiffre 49-350447 Mosse Annoncen, Postfach, 8025 Zürich.

Ingenieurbüro im Raum Zürich hat laufend

Zeichnerarbeiten im konstruktiven Stahlbetonbau zu vergeben. Minimaleinsatz: 2 Monate.

Offerten unter Chiffre SIA 772 an IVA AG, Postfach, 8032 Zürich.

Ingenieurschule Freiburg

Ausstellung der Diplomarbeiten

Die Diplomarbeiten der Abteilungen technische Mechanik, Elektrotechnik (Richtung Informatik, Telekommunikation, Energie Elektrik), Architektur, Tiefbau und Chemie sind in den Lokalen der Schule ausgestellt am:

Freitag, 3. Juli 1987
von 17.00 bis 21.00 Uhr

Samstag, 4. Juli 1987
von 9.00 bis 12.00 Uhr

Ingenieurschule, Museumstrasse 4, Freiburg

Öffentlicher Projektwettbewerb

Neuanlage Strassenverkehrsamt des Kantons Zug in Steinhausen

Die Baudirektion des Kantons Zug eröffnet einen Wettbewerb zur Erlangung von Entwürfen für die Neuanlage des Strassenverkehrsamtes des Kantons Zug in Steinhausen. Das Programm ist vom SIA genehmigt. Teilnahmeberechtigt sind alle Architekten mit Geschäfts- und/oder Wohnsitz seit dem 1.1.1985 im Kanton Zug. Dem Preisgericht stehen für die Prämierung Fr. 55 000.- und für Ankäufe Fr. 15 000.- zur Verfügung. Die Pläne sind bis 6. November 1987, die Modelle bis 20. November 1987 einzureichen. Die Wettbewerbsunterlagen können ab 15.6.1987 bis 21.8.1987 beim Kantonalen Hochbauamt, Bahnhofstr. 16, 6300 Zug, eingesehen und bezogen werden. Die Planunterlagen und das Modell werden gegen Vorweisung der Postquittung als Beleg, dass die Hinterlegung von Fr. 300.- auf PC 80-2130 Staatskasse des Kantons Zug, mit Vermerk «Wettbewerb Neuanlage Strassenverkehrsamt des Kantons Zug, Steinhausen» einbezahlt worden ist, abgegeben. Das Programm wird gratis geliefert. Eine Begehung des Areals (Besammlung: Zugang Steinhäuserstrasse) findet am 6.7.1987, 14.00 Uhr, statt.

Baudirektion des Kantons Zug



Zentralschweizerisches Technikum Luzern
Ingenieurschule HTL
Technikumstrasse, 6048 Horw

Ausstellung der Diplomarbeiten

Die Diplomarbeiten der Abteilungen Elektrotechnik, Maschinentechnik, Heizungs-, Lüftungs-, Klimatechnik, Architektur und Bauingenieurwesen sind an folgenden Tagen zur freien Besichtigung ausgestellt:

Samstag, 4. Juli 1987, 14 bis 17 Uhr
Sonntag, 5. Juli 1987, 9 bis 12 Uhr und
14 bis 18 Uhr

Die Direktion

25-3700



Baustatiksoftware für Personal Computer mit MS-DOS Betriebssystem

Über 60 Programme: Ebene und räumliche Fach- und Stabwerke, inkl. Th. 2. Ord. und Vorspannung, Finite-Element-Programme für Platten, Scheiben und Biegedrillknicken. Stahlbeton, Stahlbau, Holzbau, Grundbau, TWP/TWS, TWP 84. Grafische Darstellung.

Wulf Seele, Ing. SIA, Flurstrasse 44, 2544 Bettlach, 065 / 55 21 43

Tische
Stühle
Bänke
nach Mass



Direkt ab Fabrik

Riesenauswahl
Gratiskatalog verlangen

Telefon 057 4612 84

keusch

Keusch+Sohn AG
5623 Boswil

KANTON ZÜRICH

Baudirektion, Hochbauamt

Der Kanton Zürich, in Zusammenarbeit mit der Stadt Winterthur und dem BSA, Ortsgruppe Zürich, veranstaltet einen

öffentlichen Projektwettbewerb

Es werden Vorschläge erwartet für das dem Kanton gehörende, nahe zur Altstadt gelegene SIDI-Areal in Winterthur, von insgesamt rund 24 000 m². Dabei sind die vorhandenen, frühindustriellen Bauten teilweise für Gewerbe und Dienstleistungen zu erhalten und auf rund der halben Arealfläche mit zukunftsweisenden Wohnungen sowie weiteren Gewerbe- und Dienstleistungsflächen neu zu überbauen. Die Bebauung soll neue Formen der Wohn-, Arbeits- und Freizeitgestaltung ermöglichen und die ganze Anlage soll die Vorteile des «Wohnens in der Stadt» aufzeigen.

Teilnahmeberechtigung: Alle im Kanton Zürich verbürgerten oder seit 1. März 1986 niedergelassenen Architekten (Wohn- oder Geschäftssitz).

Wettbewerbsunterlagen. Diese können ab 15. Juni 1987 in der Treppenhalle Hochbauamt des Kantons Zürich, Walchetor, 8090 Zürich, 4. Stock, Montag bis Freitag von 8.00–17.00 Uhr besichtigt und in der Kanzlei Nr. 422 gegen einen Depotbetrag von Fr. 300.– bezogen werden. An obiger Adresse können die Unterlagen auch schriftlich bestellt werden, unter Beilage entsprechender Postquittung (PC 80-1980-7, Direktion der öffentl. Bauten ZH, Hochbauamt), mit dem Vermerk Sidi-Areal, Konto B 2001.301-25. Das Wettbewerbsprogramm wird kostenlos abgegeben.

Termine: Führung durch das Areal am 19. Juni 1987, 9.00 Uhr. Fragen, schriftlich bis zum 27. Juni, Versand der Beantwortung 2./3. Juli 1987.

Abgabe der Pläne: spätestens 16. Oktober 1987
an das kant. Hochbauamt, 8090 Zürich

Abgabe der Modelle: 30. Oktober 1987
in Winterthur, Adresse folgt

Die Abgabe-Fristen können nicht verlängert werden.

Dem Preisgericht stehen für Preise und Ankäufe Fr. 130 000.– zur Verfügung, davon gehen mindestens Fr. 110 000.– an 7–8 Preisträger.



**HTL Brugg-Windisch
(Ingenieurschule)**

Nachdiplomstudium Raumplanung 87/88

Praxisnahe Weiterbildung für Absolventen eines Grundstudiums (HTL, ETH, Uni), die an Raum- und Umweltfragen interessiert sind: Arch., Ing., Geogr. und andere.

Themen Siedlung, Verkehr, Versorgung, Landschaft, Umwelt, Recht, Wirtschaft, Politik, Organisation, Arbeitstechnik, Spezialthemen

Dauer 1 Jahr ab 9. November 87 (2 Semester)
Berufsbegleitendes Teilpensum möglich

Auskunft HTL, 5200 Brugg-Windisch, 056/41 63 63

REPUBLIQUE ET CANTON DE NEUCHÂTEL

CONCOURS DE PROJETS POUR LE NOUVEAU MUSÉE
CANTONAL D'ARCHÉOLOGIE

Quarante-sept projets ont été remis dans les délais et le jury est heureux de constater que les projets rendus sont d'un très haut niveau.

PROJETS CLASSÉS (prix et achats)

1er rang:	Projet 17 – PIERRE DE ROSETTE Pierre JEQUIER – Laurent CHENU – Bruce DUNNING, Genève	1er prix Frs 15 000.–
2e rang:	Projet 30 – MUSEUM ARCHITRAVE SA, Henri ROBERT-CHARRUE – Gérard WUTHRICH – Aurèle CALPE, Delémont	2e prix Frs 13 000.–
3e rang:	Projet 15 – TEN 87 Claude MOREL Bureau SRA, Genève	3e prix Frs 11 000.–
4e rang:	Projet 23 – FITZGERALDO Eric REPELE, Neuchâtel	4e prix Frs 9 000.–
5e rang:	Projet 16 – TEMPORIS LOCUS Robert MONNIER, Neuchâtel	1er achat Frs 8 000.–
6e rang:	Projet 25 – C 14 ATELIER CUBE G. COLLOMB – M. COLLOMB – P. VOGEL, Lausanne	5e prix Frs 7 000.–
7e rang:	Projet 31 – BABA COOL Georges-J. HAEFELI, La Chaux-de-Fonds	6e prix Frs 6 000.–
8e rang:	Projet 40 – AGE D'OR Marcel FERRIER, St-Gall	7e prix Frs 5 000.–
9e rang:	Projet 21 – OSIRIS Jean KYBURZ, Lausanne	8e prix Frs 4 000.–
10e rang:	Projet 01 – ANDROMEDA Marie-Claude BETRIX – Eraldo CONSOLASCIO, Zurich	2e achat Frs 2 000.–

Le président du jury:
Philippe Donner
Architecte cantonal



Wer will schon offene Tore einrennen!

Wir von Crawford meinen: Offene Tore sollte man nicht einrennen können. Darum haben wir unsere Deckengliedertore (Sektionaltore) kurzerhand unter die Decke versorgt. So sind sie gründlich und sicher aufgehoben und behindern weder die freie Durchfahrt noch nehmen sie unnötig Platz weg. Und wenn man sie schliesst, so halten sie absolut dicht.

Ein Crawford Deckengliedertor passt immer überallhin. Man bekommt sie in den Grössen von 2 x 2 m bis 10 x 5 m, isoliert, mit oder ohne Verglasung, elektrisch oder handbetrieben. Natürlich sind sie von bester Qualität und darum besonders servicefreundlich.

Crawford – das passende Tor

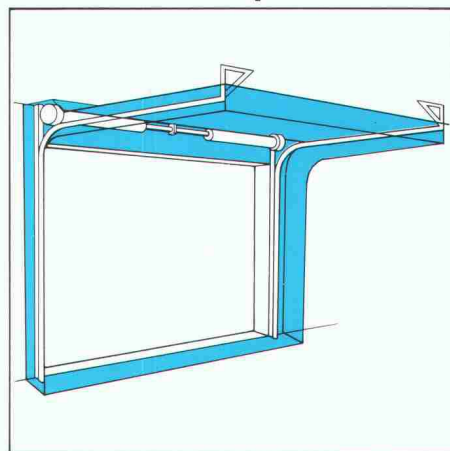

 **Crawford**

Crawford Door AG, Industriestrasse 404,
CH-5242 Lupfig, Tel. 056/94 99 72/73, Fax
056/94 99 86

Unser Name steht auf mehr als 500 000 industriellen Deckengliedertoren. Das bedeutet Know-how und Erfahrung. Heute sind wir der grösste Hersteller von industriellen Deckengliedertoren in Europa.

Schubübertragungs-Systeme

Riss-Dübelleisten.

Die optimale Lösung gegen das Durchstanzen von Flachdecken.

Riss-Brüstungsanker.

Eine wirtschaftliche Standardlösung zur Befestigung von Brüstungs- oder Dachrandelementen usw.

Riss-Schubbügel.

Aus einem Stück geschmiedet, bilden sie die hervorragende Alternative zu den Dübelleisten.

Bitte verlangen Sie unsere Unterlagen.

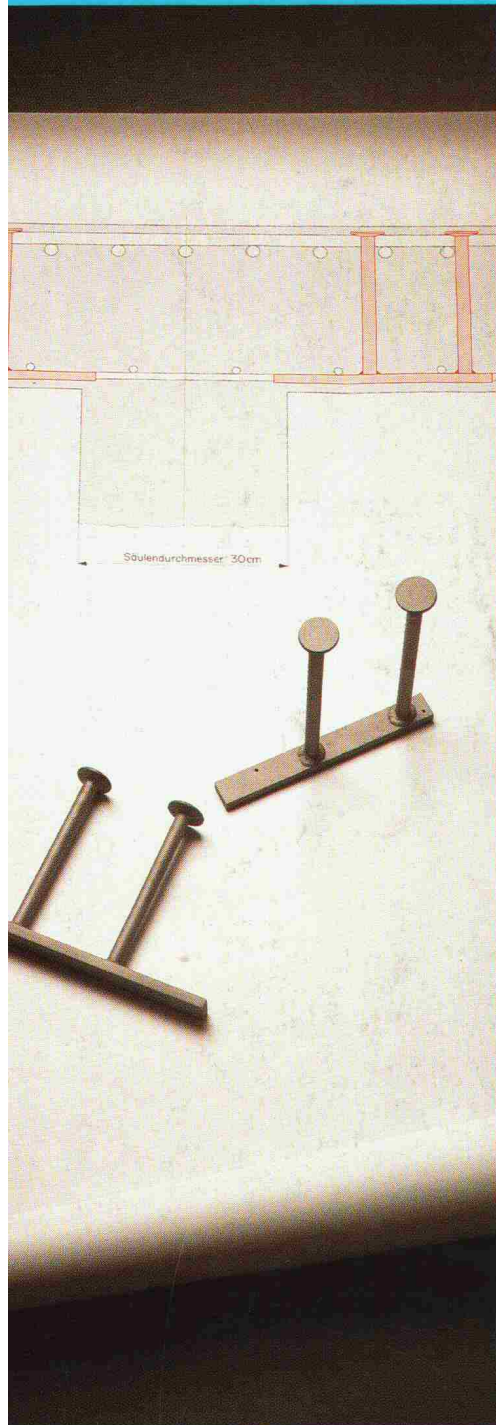

RISS AG

Eisenwarenfabrik, Gesenkschmiede, Drahtseil- und Kettenwerk
Industriestrasse 32, CH-8108 Dällikon-Zürich, Telefon 01/844 11 22,
Telex 827102 hgr, Telefax 01/844 11 51