

Objektyp: **Advertising**

Zeitschrift: **Schweizer Ingenieur und Architekt**

Band (Jahr): **106 (1988)**

Heft 4

PDF erstellt am: **21.07.2024**

Nutzungsbedingungen

Die ETH-Bibliothek ist Anbieterin der digitalisierten Zeitschriften. Sie besitzt keine Urheberrechte an den Inhalten der Zeitschriften. Die Rechte liegen in der Regel bei den Herausgebern.

Die auf der Plattform e-periodica veröffentlichten Dokumente stehen für nicht-kommerzielle Zwecke in Lehre und Forschung sowie für die private Nutzung frei zur Verfügung. Einzelne Dateien oder Ausdrucke aus diesem Angebot können zusammen mit diesen Nutzungsbedingungen und den korrekten Herkunftsbezeichnungen weitergegeben werden.

Das Veröffentlichen von Bildern in Print- und Online-Publikationen ist nur mit vorheriger Genehmigung der Rechteinhaber erlaubt. Die systematische Speicherung von Teilen des elektronischen Angebots auf anderen Servern bedarf ebenfalls des schriftlichen Einverständnisses der Rechteinhaber.

Haftungsausschluss

Alle Angaben erfolgen ohne Gewähr für Vollständigkeit oder Richtigkeit. Es wird keine Haftung übernommen für Schäden durch die Verwendung von Informationen aus diesem Online-Angebot oder durch das Fehlen von Informationen. Dies gilt auch für Inhalte Dritter, die über dieses Angebot zugänglich sind.

Ein Dienst der *ETH-Bibliothek*
ETH Zürich, Rämistrasse 101, 8092 Zürich, Schweiz, www.library.ethz.ch

<http://www.e-periodica.ch>

Zum Titelbild

Tonziegel

Durch die Verwendung eines natürlichen Rohstoffes hat sich das Ziegeldach seit Generationen bewährt und einen besonderen Stellenwert erworben. Die Zuverlässigkeit und die natürliche Schönheit der Tonziegel prägen unsere Dachlandschaften auf eindrucklich harmonische Weise. Die Vielfalt der heute produzierten Tonziegel ermöglicht es, dieses Bild auch in Zukunft zu erhalten und weiterzugestalten.

*Schweizerische Ziegelindustrie
Postfach, 8035 Zürich*

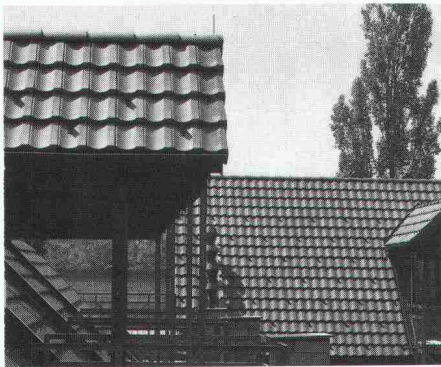

Inhalt

Zeitfragen	Zukunft der Elektrizität <i>J. J. Martin, Zürich</i>	71
Energieversorgung	Stromsparen - realistisch gesehen <i>R. Spalinger, Zürich</i>	72
Bauschäden	Schäden am Zweischalenmauerwerk <i>P. A. Dupuis, Ch. Weder und R. Büchli, Dübendorf</i>	75
Rechtsfragen	Schäden in der Nachbarschaft von Eisenbahnbauten	78
Architektur/Renovation	Das St. Galler Natur- und Kunstmuseum, Restaurierung und Erweiterung	79
Denkmalpflege	Was geschieht für die Erhaltung industrieller Kulturgüter?	93
Wettbewerbe	Mehrzweckhalle im Wiesental, Baar ZG (D)	96
	Studentensiedlung Glaubtenstr. Zürich (D), Planung Bahnhof West, Schaffhausen (E), Überbauung Morillongut, Köniz BE (E), Berufsschule, Zug (A), Erweiterung Primarschule Jonaboden, Triesenberg FL (A), Primarschule, Schellenberg FL (E), Sala multiuso a Genestrerio TI (E), Werkgebäude, Killwangen AG (E)	98
Aktuell		100
Persönlich	Dr. Ing. J. Killer - 60 Jahre SIA-Mitglied, Ehrenpromotion Prof. J.-P. Stucky	103
SIA-Mitteilungen	Fachgruppen: FGF-Redeseminar 1 und 2 Sektionen: Zürich: 2. Vortrag des Weiterbildungskurses der GII «Die Dynamik des Geldes» Vier Auslandstipendien der SATW, SATW-Stipendium in Japan	104
B-Seiten	Laufende Wettbewerbe und Ausstellungen. Aus Technik und Wirtschaft. Vorträge. Weiterbildung	B 9-12
Impressum	am Schluss des Heftes	

Ingénieurs et architectes suisses

Numéro 1-2/88	Rédaction: En Bassenges, 1024 Ecublens, tél. 021/47 20 98	
Editorial	Le nouveau président de la SIA s'adresse aux lecteurs d'IAS	1
Transports publics	Perspectives des transports publics (I) par Jean-Pierre Weibel	3

Warum wurde im Spital Trittschallisolations-Rolle

Ja. Auch ich möchte von der hochwertigen *gonon* Qualität profitieren.

- Ja, ich möchte im Detail wissen, warum im Spital Yverdon die goroll-T/SE Trittschallisolations-Rolle eingesetzt wurde.
- Ja, ich möchte mehr über das weitere gonon Programm für hochwertige Isolationen wissen.

Produkte: _____

Senden Sie mir:

- Muster/technische Unterlagen
- Richtpreise

Name _____

Strasse _____

PLZ/Ort _____

Telefon _____

Yverdon die **geroll-T/SE** eingesetzt?

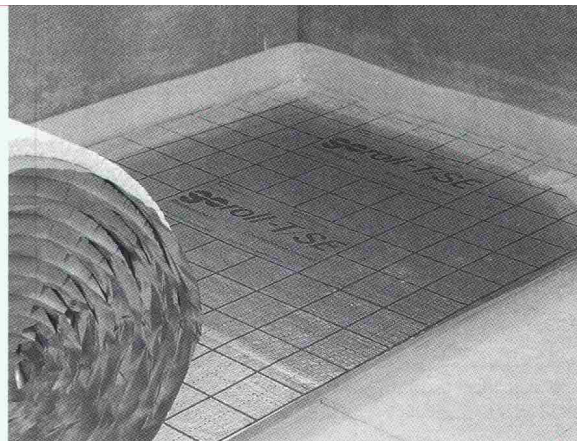

Weil die
Praxis für **gonon**
spricht.

Nach gründlicher Prüfung von verschiedenen Lösungen fiel die Entscheidung auf **geroll-T/SE**. Diese **gonon** Vorteile überzeugten:

1. automatisch bessere Verlegequalität
2. stark reduziertes Risiko von Schallbrücken
3. die einzige **gewalkte** Trittschallisolierung in der Schweiz
4. Einhalten von kurzen Bau Terminen
5. optimales Preis-/Leistungsverhältnis

Das weitere **gonon** Programm für hochwertige Isolationen:

- das «durchDachte» **gonon**-Isolationsunterdach
- **geduo**: die Langzeitisolierung im Zweischalenmauerwerk
- **gerperl-blau**: Rollfilter und Drainageplatte
- **gerplan G**: die spezielle blaue Isolationsplatte für vielseitige Verwendungszwecke

**LANGZEIT
ISOLATION** 

gonon

gonon Kunststoffwerk AG
CH-8226 Schleithem/SH
Telefon 053/6 47 21

Wer macht was?

Abdichtungen

Starr im Dünnschichtverfahren
BAUSCHUTZ AG, 8048 Zürich
Bristenstr. 10, Tel. 01 / 432 11 30
BENZ AG, Kunstharzbeläge und
Bautenschutz. Bändlistrasse 31,
8064 Zürich, Tel. 01 / 432 50 24
BERGAMIN SPEZIALBAU AG
7000 Chur, Saluferstrasse 7
Tel. 081 / 27 34 33
7320 Sargans, Falknisstrasse 7
Tel. 085 / 2 28 05

STUMP BOHR AG, 8032 Zürich
Abt. Bautenschutz
Mühlebachstr. 20, Tel. 01 / 252 56 22
TRITON AG, 8048 Zürich
Badenerstrasse 849, Tel. 01 / 62 55 22
Wasserdichte Verputze und
Fugenbandsysteme

Abdichtungen

BAUPLUS c/o DIENER AG
Asylstrasse 77, 8030 Zürich
Tel. 01 / 252 55 34

Akustik

SCHNEIDER DÄMMTECHNIK AG
8401 Winterthur, Tel. 052 / 89 21 21
Beratung, Messungen, Schwin-
gungs-/Schallschutzkomponenten

Angewandte

Hydrologie/Tracerhydrologie

NATURAQUA, Tel. 031 / 44 35 71
Thunstr. 101a, 3006 Bern

Angewandte

Klimatologie/Meteorologie

METEOTEST, Tel. 031/23 74 17
Fabrikstr. 29a, 3012 Bern

Architekturmodelle

ATELIER 7, M. Fricker
Klosbachstrasse 123, 8032 Zürich
Tel. 01/47 92 67
LÜCHINGER Modellbau
9113 Degersheim, Tel. 071 / 54 15 22
SCHALK MODELLBAU AG
8050 Zürich, Tel. 01/302 64 11
5430 Wettingen, Tel. 056/27 10 80
WERNER SCHNÜRIGER, 8953 Dietikon
Moosmattstr. 16, Tel. 01/740 27 57
MODELLBAU ZABOROWSKY
Inhaber D. Raffainer
Neumarkt 10, 8001 Zürich
Tel. 01/252 22 16

Asbestentfernung Brandabschottungen

BETOSAN AG, Zikadenweg 7,
3006 Bern, Tel. 031 / 42 92 82
Fritz Müller Ing. AG, 3011 Bern
Effingerstrasse 13, Tel. 031 / 25 10 51
Reichenberger AG, 6038 Gisikon
Reuss-Strasse 9, Tel. 041 / 91 02 22

Bauaustrocknung

Roth-Kippe AG, 8055 Zürich
Gutstrasse 12, Tel. 01 / 461 11 55

Baugrunduntersuchungen

BBL Baulaboratorium AG
4132 Muttentz/Basel, Tel. 061/61 33 14
CSD COLOMBI SCHMUTZ DORTHE AG
3097 Liebefeld/Bern, Tel. 031/53 64 12
1052 Le Mont-s.-Lausanne, 021/37 12 41
1700 Fribourg, Tel. 037/22 76 66
5000 Aarau, Tel. 064/24 66 22
4410 Liestal, Tel. 061/91 24 28

Baugrunduntersuchungen

GEOTEST AG
(s. Geologie - Geotechnik - Geophysik)
K+S P. KIEFER + R. STUDER AG
4153 Reinach BL, Tel. 061/76 94 76
SIEBER CASSINA + Partner
Beratende Geologen und Ingenieure
8008 Zürich, Tel. 01/252 75 60
4600 Olten, Tel. 062/32 15 85
3006 Bern, Tel. 031/44 08 68

Bauphysik

GEILINGER AG, Abt. Engineering,
Museumstrasse 3, 8400 Winterthur
Tel. 052 / 22 74 34
Wärme-, Feuchtigkeit-, Schall- und
Brandschutz
KOPITSIS BAUPHYSIK
M. Sc. dipl. Bauphysiker SIA
5610 Wohlen, Tel. 057 / 22 55 15

Bauwerkserhaltung

Aeschlimann Hans-Ulrich, Ing.-Büro
dipl. Bau-Ing. ETH/SIA/WTA,
Bausachverständiger für Schäden,
Instandhaltung und Instandsetzung
4142 Münchenstein, Tel. 061 / 46 96 11

Beton- und Naturstein- Untersuchung

GEOTEST AG
(s. Geologie - Geotechnik - Geophysik)

Betonbohren/Betonfräsen

BETONBRENN AG, Asylstrasse 77
8030 Zürich, Tel. 01 / 252 55 39

Betonsanierungen

BAUPLUS c/o DIENER AG
Asylstrasse 77, 8030 Zürich
Tel. 01 / 252 55 34
BENZ AG, Kunstharzbeläge und
Bautenschutz. Bändlistrasse 31,
8064 Zürich, Tel. 01 / 432 50 24
BERGAMIN SPEZIALBAU AG
7000 Chur, Saluferstrasse 7
Tel. 081 / 27 34 33
7320 Sargans, Falknisstrasse 7
Tel. 085 / 2 28 05
ING. GREUTER AG, 8032 Zürich
Tel. 01 / 251 90 28
Gunit, Spritzbeton, Sandstrahlen
E. LAICH SA, 6671 Avegno,
Tel. 093 / 81 17 22
STUMP BOHR AG, 8032 Zürich
Abt. Bautenschutz
Mühlebachstr. 20, Tel. 01 / 252 56 22
TRITON AG, 8048 Zürich
Badenerstrasse 849, Tel. 01 / 62 55 22
Betonsanierungen

Beton-Stockarbeiten

GUIDO ALLENSPACH, Baugeschäft
9533 Kirchberg, Tel. 073 / 31 39 60

Brandabschottungen

Reichenberger AG, 6038 Gisikon
Reuss-Strasse 9, Tel. 041 / 91 02 22

Brandschutzdämmungen

SCHNEIDER DÄMMTECHNIK AG,
8401 Winterthur, Im Hölzlerli 26
Tel. 052 / 89 21 21

Briefkasten

Gitterrost-Vertrieb WALTER ALBIEZ AG
8031 Zürich, Tel. 01 / 44 55 70

CAD

RZW DR. WALDER + PARTNER AG
Rechenzentrum und Softwarehaus
3073 Gümligen, Tel. 031 / 52 69 62
8032 Zürich, Tel. 01 / 252 86 63

CAD für Architekten

PCG INFORMATIK AG
5430 Wettingen, Tel. 056 / 26 38 34
Professionell und preiswert -
wie unser Zeichnungs-Service.

CAD vom Architekten

VIFIAN + ZUBERBÜHLER AG
8904 Aesch, Tel. 01 / 737 38 11
Professionell. Und doch preiswert.
Verlangen Sie einen Demo-Termin!

CAD mit Autocad für Architekten und Bauingenieure

ROCAD & WABER
8953 Dietikon, Tel. 01 / 740 22 52
3012 Bern, Tel. 031 / 23 62 74
Individuelle Beratung, PC- und
Netzwerklösungen, Bibliotheken,
lisunterstützte Konstruktionshilfen,
Armierungsmodul mit Eisenliste,
Schulung.

CAD für Bauingenieure

FIDES INFORMATIK
8004 Zürich, Tel. 01 / 249 27 63

CAD für Bauwesen

Programm STAR: Architektur,
Topographie, Ingenieurwesen.
ICP, Gewerbestrasse 12a, 8132 Egg ZH
Für Demo-Termin: Tel. 01 / 986 24 44

Datenverarbeitung

INSER AG, Beratende Ing. für EDV
Rechen- und Zeichenzentrum
3097 Liebefeld, Tel. 031 / 59 20 88

Dynamik

DR. A. ZIEGLER, dipl. Ing. ETH/SIA
Rämistr. 3, 8001 Zürich, Tel. 01/25143 23
Bauwerk- und Baugruddynamik
Beratung, Berechnung, Schwingungs-
und Erschütterungsmessungen,
Expertisen für Erschütterungsausbrei-
tung und -Isolationen, dynamische
Windlasten, Erdbebenprobleme.

EDV-Problemlösungen

FIDES INFORMATIK
8004 Zürich, Tel. 01 / 249 27 63
Personal-Computer allein oder in
Verbindung mit RZ.
Grösstes Angebot an Programmen für
Bauingenieure und Architekten

Erschütterungs-Messungen

CSD AG (s. Baugrunduntersuchungen)
GEFAS (s. Sprengtechnik)
GEOTEST AG
(s. Geologie - Geotechnik - Geophysik)
K+S P. KIEFER + R. STUDER AG
4153 Reinach BL, Tel. 061/76 94 76

Faltwände - Holzfalttüren

LIENHARD SÖHNE AG, 8038 Zürich
Albisstr. 131, Tel. 01/482 12 90

Farbkopien

Auf Normalpapier bis A3.
Oder fotomechanisch (Cibacopy),
Plandruck, Rapidocolor und Offset
in allen Formaten. Top-Qualität.
Kostenlose Beratung.
AERNI-LEUCH AG, Bereich Repro
Sportweg 34, 3097 Liebefeld BE
Tel. 031 / 53 93 81

Fassadenplanung

Metallbau-Planung J. F. Meyer AG
6006 Luzern, Seeburgstr. 20
Tel. 041/31 20 88

Feuchtigkeitsmessgerät

Schieritz & Hauenstein AG
Finklerweg 32, 4144 Arlesheim
Tel. 061 / 72 10 60

Fiberskopie

Hohlraumkontrollen jeder Art
SPI AG, Ipsach, Tel. 032 / 51 71 58

Geologie - Geotechnik - Geophysik

CSD AG (s. Baugrunduntersuchungen)
GEOTEST AG
3052 Zollikofen, Tel. 031 / 57 20 74
9008 St. Gallen, Tel. 071 / 24 87 10
8955 Oetwil a.L., Tel. 01 / 748 26 85
6010 Kriens LU, Tel. 041 / 45 46 66
1785 Cressier FR, 1037 Etagnières VD

Geotechnik

Dr. H. HALTER, dipl. Ing. ETH/SIA
Grund- und Dammbau, Erdbaulabor
Ekkehardstr. 25, 8006 Zürich
Tel. 01 / 362 56 28

G. MUGGLIN AG
Beratung, Untersuchungsprogramme,
Planung, Berechnung, Überwachung
in Grundbau, Bodenmechanik und
allgem. Tiefbau. Schöllslistr. 24a,
8044 Zürich, Tel. 01 / 251 48 62

Graphische EDV-Bearbeitung

J. CAFLISCH + PARTNER
Zugerstrasse 46, 8805 Richterswil
Tel. 01 / 784 34 80 / 784 35 18

Holzschutzmittel

Dr. R. MAAG AG, 8157 Dielsdorf
Tel. 01/855 11 11
Color xex, Xerotin, Xylosan

Injektionen

BAUSCHUTZ AG, 8048 Zürich
Bristenstr. 10, Tel. 01 / 432 11 30
BENZ AG, Kunstharzbeläge und
Bautenschutz. Bändlistrasse 31,
8064 Zürich, Tel. 01 / 432 50 24
BERGAMIN SPEZIALBAU AG
7000 Chur, Saluferstrasse 7
Tel. 081 / 27 34 33
7320 Sargans, Falknisstrasse 7
Tel. 085 / 2 28 05
ING. GREUTER AG, 8032 Zürich
Tel. 01 / 251 90 28
STUMP BOHR AG, 8032 Zürich
Abt. Bautenschutz
Mühlebachstr. 20, Tel. 01 / 252 56 22

Isolierungen

SCHNEIDER DÄMMTECHNIK AG
8401 Winterthur, Im Hölzlerli 26
Tel. 052 / 89 21 21

Isolierelemente LEGATHERM Steildach/Estrichboden

LEGANORM AG, 8407 Winterthur
Feldstr. 31, Tel. 052/25 26 16

Kanalisationen

Krähenmann AG / Kasapro AG
Kanalunterhalt und -sanierungen
9202 Gossau SG, Tel. 071 / 85 35 11

Kunststoff-Dichtungsbahnen Rohrsanierungen

Über 30 Typen Sarnafil für Bauwerk-
schutz, Umweltschutz und attraktive
Membranbauten.
Sarna Kunststoff AG
6060 Sarnen, Tel. 041 / 66 99 66

Lager- und Betriebseinrichtungen

AROX AG, Lager- und Betriebs-
einrichtungen
6284 Sulz-Gelfingen, Tel. 041 / 85 27 22

Lärmexpertisen

BMP Dr. Pelli + Co., 8027 Zürich
Splügenstr. 3, Tel. 01 / 202 21 51
Aussenlärmrechnungen, Projektie-
rung von Schutzmassnahmen
STOLL & PARTNER, Postfach 45,
3015 Bern, Tel. 031 / 322 333

Lärmschutz

Siegfried Keller AG, Wallisellen
Lärmschutz Büro und Lager:
Zürichstr. 38, 8306 Brüttisellen
Tel. 01/833 59 51

Luftreinhaltung

BMP Dr. Pelli + Co., 8027 Zürich
Splügenstrasse 3, Tel. 01 / 202 21 51
Emissions- und Immissionsberech-
nungen (UVP, Kataster, Herkunft und
Auswirkungen, Prognosen)

Materialprüfung

BBL Baulaboratorium AG
4132 Muttenz/Basel, Tel. 061/61 33 14

Mauerentfeuchtungen

BAUSCHUTZ AG, 8048 Zürich
Bristenstr. 10, Tel. 01 / 432 11 30
BENZ AG, Kunstharzbeläge und
Bautenschutz, Bändlistrasse 31,
8064 Zürich, Tel. 01 / 432 50 24
STUMP BOHR AG, 8032 Zürich
Abt. Bautenschutz
Mühlebachstr. 20, Tel. 01 / 252 56 22

Metallbau

Surber-Metallbau AG, 8004 Zürich
Hohlstrasse 211, Tel. 01 / 242 25 25
Metallfassaden, Metallfenster,
Schallschutzfenster, Metalltüren,
Brandschutzabschlüsse

Metall-Normtüren

Brander AG, 8162 Steinmaur
Tel. 01/853 06 22

Natursteine

J. und A. Kuster, Steinbrüche AG
8807 Freienbach, Tel. 01/784 25 25

Oberlichter/Verglasungen

TUCHSCHMID AG
8500 Frauenfeld, Tel. 054 / 26 11 11

Pfahlprüfungen

GEOTEST AG
(s. Geologie - Geotechnik - Geophysik)

Pumpen

GRUNDFOS PUMPEN AG
8117 Fällanden
Tel. 01/825 29 25, Telex 828 462
HÄNY & CIE. AG, Pumpen- und
Wasseraufbereitungsanlagen
8706 Meilen, Tel. 01/925 11 31
PUMPENBAU SCHAFFHAUSEN AG
8205 Schaffhausen, Tel. 053 / 3 30 21
Telefax 053 / 3 13 42
K. Rüttschi AG, Pumpenbau, 5200 Brugg
Tel. 056/41 04 55, Telex 825 130
SOMMER SCHENK SUISSE
Pumpenbau, 5213 Villnachern
Tel. 056/43 13 63

Pumpen/Armaturen

KSB Zürich AG, 8031 Zürich,
Tel. 01/44 99 33, Telex 822 707

nach dem P.I.M.-Berst-Verfahren
für Gas und Wasser
ROHRTECH AG, 8500 Frauenfeld
Tel. 054 / 22 22 69

Schalldämmende Bauelemente

Das Fachwerk «Schalldämmung»
zeigt einfach, klar und sicher wie man:
Türen, Trennwände, Holzbalkende-
cken, Dächer, Aussenwände (Holzbau),
Rolladenkästen usw. konstruiert bzw.
saniert. Zu beziehen für Fr. 55.- bei
HAWA AG, Abteilung
Schalldämmplatten «HAWAPHON»
8932 Mettmenstetten, Tel. 01 / 767 14 71

Schallschutz- und Schwingungstechnik

AIR-LOC Schrepfer AG, Industriestr. 2
8618 Oetwil am See, Tel. 01 / 929 22 66
ANGST + PFISTER, 8052 Zürich
Thurgauerstr. 66, Tel. 01 / 306 61 11
PAUL SCHWAB AG, Säntisstrasse 7
8134 Adliswil, Tel. 01 / 710 02 22

Schaumstoff-Streifen zur Fugen-Hinterfüllung

Schaumstoff AG 8303 Bassersdorf
Geerenweg 4, Tel. 01 / 836 61 14

Spreng-Info-Tagungen

GEFAS (s. Sprengtechnik)

Sprengtechnik

GEFAS Gesellschaft für angewandte
Sprengtechnik AG, Hinterbühlstr. 3
8307 Effretikon, Tel. 052 / 32 25 32

Spritzbeton

ING. GREUTER AG, 8032 Zürich
Tel. 01 / 251 90 28
Gunit, Sandstrahlen
E. LAICH SA, 6671 Avegno
Tel. 093 / 81 17 22

Thermolackierungen

Thermolackierwerk Waltenspül AG
6142 Gettnau LU, Tel. 045/81 20 51

Trennwände - Werkkabinen

Verstellbare Blättler-Wände
schallisoliert, feuerbeständig
BLÄTTLER AG, Holz- und Metallbau
Industriestr. 1, 8117 Fällanden
Tel. 01/825 43 85

Treppen

COLUMBUS-TREPPEN AG
9245 Oberbüren, Tel. 073/51 37 55
Spindeltreppen aus Holz und Alu,
Scheren- und Holzschiebetreppen

Ungezieferbekämpfung

Ketol AG, Abt. Insecta-Service
8157 Dielsdorf ZH, Tel. 01/853 05 16

Unterquerungsarbeiten mit Stahl- und Eternit- rohren bis 1000 mm Ø

für Kanalisation und Werkleitungen
TRENCHAG AG, 8305 Dietlikon
Tel. 01/833 22 05

Vorfabrizierte Armierungen

Mit fi-Rista-Elementen armeren Sie
wirtschaftlicher
NEU! fi-Ripa-Anschlusskorb
(Spezial-Prospekt verlangen)
DRAHTWERKE FISCHER AG
5734 Reinach
Tel. 064/71 15 55, Telex 981 532 dwfi ch
Telefax 064 / 71 60 12

wo postforming aufhört ...

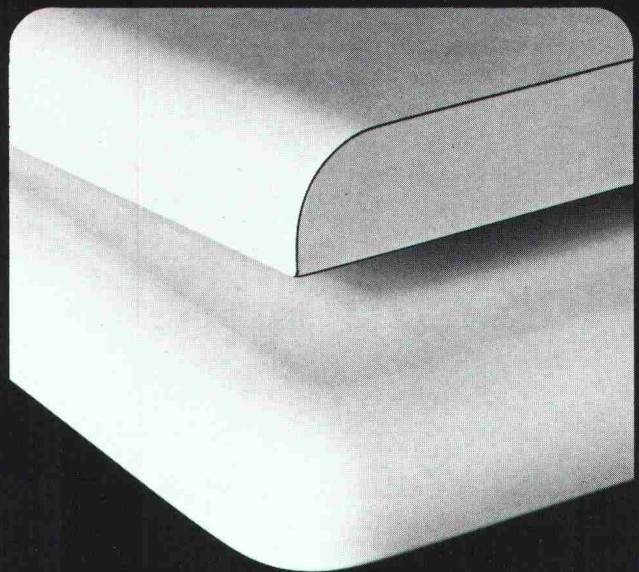

Wenn eine einfache Rundung für Ihr
Holzbauteil nicht genügt. Wenn eine
dreidimensionale Verformung und höchste
Qualität verlangt werden.

Dann gibt es für Sie nur eine Lösung:
Beschichtung mit Orsopal-Giessharz.
Rundherum. Nahtlos. Zwei bis drei
Millimeter stark. Das hält dauerhaft.
Auch in feuchten Räumen.

... fängt Orsopal
erst richtig an!



Dokumentation und Beratung durch:
Orsopal AG, 5742 Kölliken, 064 43 11 21

- CAD-Schulung
- CAD-Verk./Leasing
- CAD-Einführung
- CAD-Betreuung
- Bauzeichnerarbeiten

CAD

GEBR. T.& L. ERDOESI
 CAD-WERKSTATT IN ELFINGEN
 Hauptstr.1 5255-Elfingen
 Tel. 064/ 66 17 65 u. 66 13 14
 EIN DIENSTLEISTUNGSUNTERNEHMEN

SILBERQUARZIT BODENPLATTEN

sind freundlich hell, frostbeständig und halten ewig.

Ein schöner Stein für Ihre Gehwege, Plätze, Gartenwege, Terrassen - Nicht sehr teuer aus unserem Bruch in Pfitsch

Natursteine sind preiswert

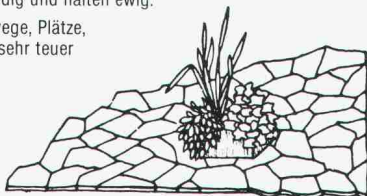

GRUNIG AG CH-5610 Wohlen / Schweiz · Tel. 057 / 22 01 44

Portal-Waschanlage

Speziell geeignet für:

- Mehrfamilienhäuser (ab 20 Whg.)
- Einstellhallen, Waschplätze usw.

Alles, was diese Anlage benötigt, ist ein Wasseranschluss. 10% des Wasserverbrauchs im Vergleich zum Autowaschen mit dem Schlauch. Fr. 16 800.-

Autestag Bern AG, Tel. 031 / 41 80 11, 57 16 16



**Institut für
 Techn.
 Ausbildung**

8057 Zürich
 Schaffhauserstr. 228
 Tel. 01/31158 38

Technikerschule TS

Eidg. anerkannt ab 1971

Hochbau-, Tiefbautechniker TS

Vorbereitungskurse auf

Eidg. Bauleiterprüfung

Hochbau/Tiefbau

Abend- und Samstagkurse

Kursbeginn: April und Oktober



Tische Stühle Bänke Barhocker

nach Mass

Riesenauswahl

Gratkatalog verlangen!

Bei Ausstellungsbesuch
SPEZIALRABATT!

Tisch+Stuhlfabrik
 Keusch+Sohn AG
 5623 Boswil AG

Tel. 057 4612 84

keusch

Steridex®

die
 dicke Haut
 für

Wand und Decke

Fungizidsystem als Innenbeschichtung
 gegen Schimmelpilz und Bakterien.

Lösungsmittelfrei und dauerelastisch.

Bewährt in der Praxis seit mehr als
 20 Jahren.

reproxit

Reproxit AG

Helgenstr. 21

8403 Winterthur

052 27 17 21

Senden Sie uns zusätzliche Informationen

Steridex

Teilen Sie Ihr Glück mit einem
 unglücklichen Kind.



Terre
 des hommes
 Kinderhilfe

- Ich möchte eine Terre des hommes-Kinderpatenschaft im Betrag von Fr. _____ monatlich, über _____ Monate übernehmen. Bitte senden Sie mir die nötigen Informationen.
- Ich möchte Ihre Tätigkeiten lieber mit einer Spende unterstützen. Bitte senden Sie mir Einzahlungsscheine.
- Bitte senden Sie mir Ihre Dokumentation.

Name: _____ Vorname: _____

Strasse: _____

PLZ./Ort: _____

Datum: _____

Coupon einsenden an: Terre des hommes Kinderhilfe, Postfach 388, 1000 Lausanne 9.

SCHICHTEX

ISOLIERT MIT SYSTEM

Hallen Dächer winddicht wasserdicht



Bau + Industriebedarf AG
4104 Oberwil / BL, Tel. 061 30 40 30

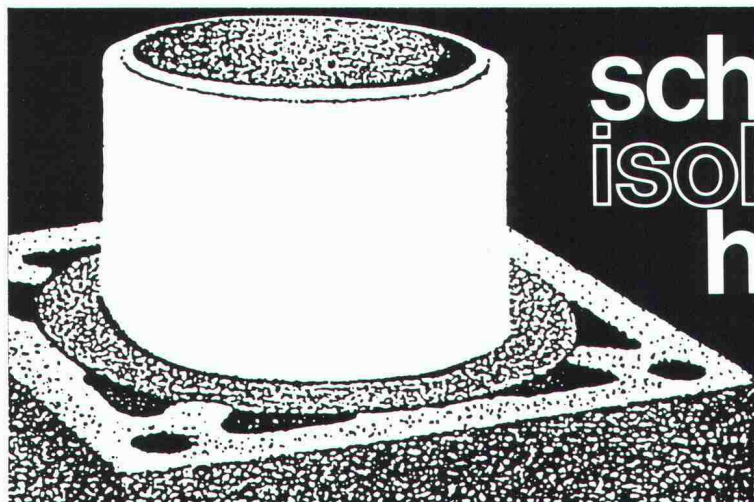

schiedel isolierkamin[®] hinterlüftet

ist ein Alleskönner
und bedeutet
immer die richtige Wahl

Der hinterlüftete SCHIEDEL Isolierkamin ist die logische Weiterentwicklung des vieltausendfach bewährten SCHIEDEL Isolierkamines. Wegen seiner erwiesenen Allround-Eigenschaften, die ihn zum «Spezialkamin zur Ableitung jeglicher Art von Abgasen» machen, drängt er sich zum Anschluss an die neueste Generation von Heiz-, Kondensations- oder Brennwertkesseln geradezu auf. Bei diesen Gas- und Ölheizkesseln werden die Rauchgase mit Temperaturen unter 50 °C in den Kamin

eingeleitet. Die in den Rauchgasen enthaltene Feuchtigkeit kondensiert zum Teil im Heizkessel, aber auch innerhalb des Kamines aus.

Dank dem absolut säurefesten, korrosionssicheren Innenrohr wird der Kamin durch die aggressiven Kondensate nicht angegriffen. Die Gefahr einer Durchfeuchtung der Kaminanlage infolge Dampfdiffusion wird durch die bewährte Methode der «Hinterlüftung» beseitigt.

ZZ

ZÜRCHER ZIEGELEIEN

Gerne informieren wir Sie über die Verkaufsstellen in Ihrer Nähe.

Giesshübelstrasse 45, 8021 Zürich, Telefon 01/468 21 11

... sofort ... Raumlösungen



Das 2-geschossige Bürogebäude der Compactus AG in Mellingen wurde von **megert III** in 6 Wochen erstellt.

megert III Gebäude entsprechen den heutigen bauphysikalischen Erfordernissen:

- k-Wert unter 0.4
- 3-fach-Verglasung
- mehrgeschossig

Gut — schnell — kompromisslos

megert III

Megert und Frutiger Holzbau AG

Töpferweg 16 3613 Steffisburg Station
Telefon 033 39 77 77

Bon

- Ich wünsche Ihre Dokumentation
 Ich wünsche Ihre persönliche Beratung

Name/Vorname _____

Firma _____

Adresse _____

PLZ/Ort _____

Telefon _____

Einsenden an:

megert III Megert und Frutiger Holzbau AG

Töpferweg 16, 3613 Steffisburg Station

**Kaum zu glauben, was man
mit Strom alles machen kann.**

mit **SCHALTANLAGEN**
bei **GEBÄUDESANIERUNGEN**

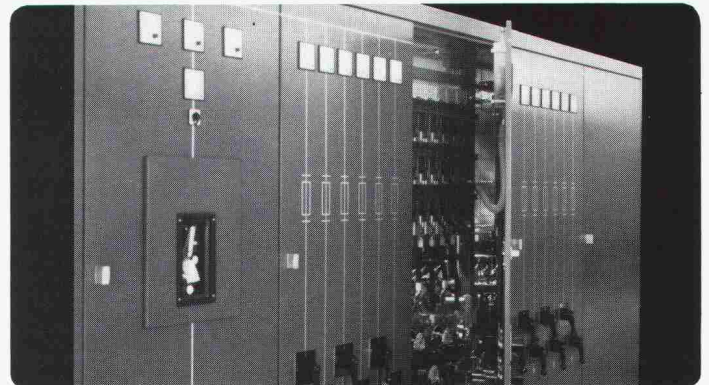

- für mittlere bis grösste Anlagen
- mit eigener Planung
- für besondere Kundenwünsche
- aus eigener Schalttafel-Schlosserei

CH-8340 Hinwil, Wildbachstrasse 5
Telefon 01 / 937 22 22, Telex 875662

SAUBER + GISIN

sicher verbinden

HVV

mit dem
Sparrenfuss-Typ H

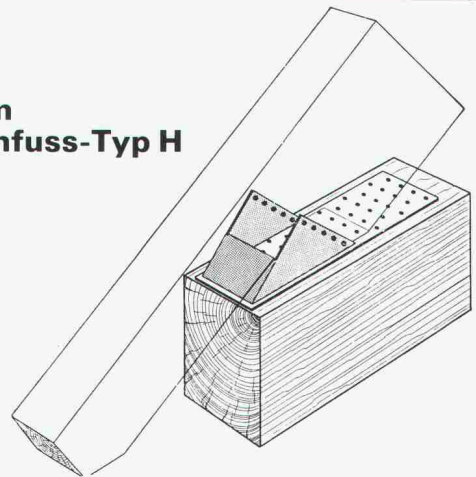

HOLZBAU-VERBINDER-VERTRIEB AG

Postfach, 3415 Hasle-Rüegsau, ☎ 034/61 36 05, Telex 914154

Regionalvertretungen:

F. Kurth	1350 Orbe	Schaub AG	8450 Andelfingen
Häring + Co. AG	4133 Pratteln	P. Frischknecht	8853 Lachen SZ
W. Berger	6592 San Antonino	SMW AG	9500 Wil SG
Schnoz Söhne AG	7131 Schleuis	JOWEGRA	3027 Bern
Schnoz Söhne AG	7203 Trimmis	X. Keiser	6300 Zug

Fordern Sie unser ausführliches Informationsmaterial an.

Name: _____

Firma: _____

Branche: _____

Strasse: _____

PLZ und Ort: _____

(möglichst Firmenstempel)

SIA 1/88

Elektroheizgebläse – Halogenscheinwerfer

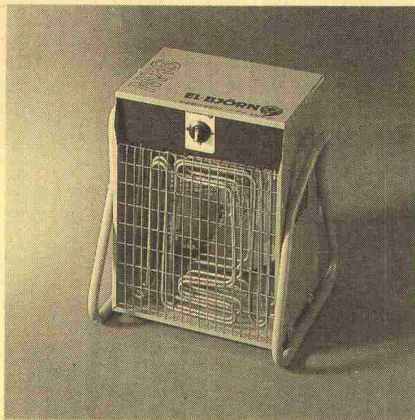
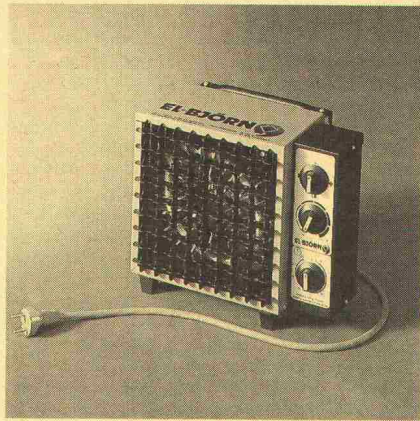

Elektroheizgeräte SEV-geprüft
Elektrisches Heizgebläse zum stetigen oder
gelegentlichen Beheizen von Wochenend-
häusern, Werkstätten, Mannschafts- und
Gerätewagen, Garagen, Trockenräumen usw.
**Spüldichte Ausführung, daher zur
Aufstellung in Nassräumen geeignet.**

Gerätebeschreibung:

Alle Blechteile sind aus Aluzink hergestellt
sowie mit stossfestem Epoxidharzlack im
Brennofen lackiert. Die Heizkörper sind rost-
freie Rohrelemente. Der Gebläsemotor ist
für 1 phas. Drehstrom 220 V und völlig einge-
kapselt.

Das Gebläse ist ausserdem mit Regel-
thermostat, Leistungsschalter 3stufig
(2 Heiz- und 1 Ventilatorstufe), rückstell-
barem Überhitzungsschutz, Gummifüssen,
Anschlusskabel, Wandkonsolen sowie einem
kräftigen Tragegriff ausgerüstet.

Verlängerungen auf Anfrage.

Typ	Leistung	Spannung		Luft- umschlag	Gewicht	Gerätebaumasse		Tiefe	Preis
Bestell-Nr.	kW	V	A	m ³ /h	kg	Höhe mm	Breite mm	mm	Fr.
CB 2000	2	1~220	9,1	280	6,5	260	310	210	384.-
CB 2000 U	2	1~220	9,1	280	6,5	260	310	210	410.-
CB 3000	3	1~220	13,6	280	6	260	310	210	450.-
CB 3000 U	3	1~220	13,6	280	6	260	310	210	485.-
LV 3	3	3~380	4,6	400	9	280	345	290	530.-
LV 5	5	3~380	7,5	400	10	280	345	290	550.-
LF 10	9	3~380	13,8	800	12	450	330	375	992.-
LF 10 U	9	3~380	13,8	800	12	450	330	375	1050.-
B 15 22	15	3~380	23	2200	17	515	485	480	1440.-
B 15-22 U	15	3~380	23	2200	17	515	485	480	1498.-

Wandkonsole zu 9 kW und 15 kW-Typen

Neu! Schaltuhr mit Ein- oder Ausschaltverzögerung.

**Achtung: Typenbezeichnung mit U = mit Schaltuhr
Wiederverkaufsabbatt 30%**

Vortice Deckenventilator

Motorgehäuse Isolierstoff, 3 Flügel
Metall gespritzt, Rohrpendel 75 cm
lang, elektronischer Drehzahlregler
sufenlos regulierbar

Flügel ϕ 900 mm
Luftverdrängung 10 300 m³/h
60 W 220 V Nordik S 90

261.-

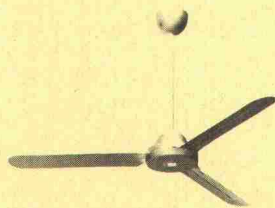

Flügel ϕ 1200 mm
Luftverdrängung 12 800 m³/h
65 W 220 V Nordik S 120

265.-

Flügel ϕ 1400 mm
Luftverdrängung 16 600 m³/h
68 W 220 V Nordik S 140

268.-

Flügel ϕ 1600 mm
Luftverdrängung 18 100 m³/h
72 W 220 V Nordik S 160

270.-

Wiederverkaufsabbatt 25%

Scheinwerfer SEV-geprüft

Kombinationen:

- Ständer für mobilen Gebrauch aus massivem verzinktem Stahlrohr
- Halogenflutlichtstrahler Typ Okay 300-1500 Watt, Kompl. mit 5 m Gd. Anschlusskabel montiert, inkl. Halogen-Glühlampen (siehe Abbildung)

Erhältliche Typen:

Art. Nr. Kombi 54 SM (300/500 Watt) 88.-
Art. Nr. Kombi 93 SM (1000 Watt) 142.-
Art. Nr. Kombi 104 SM (1500 Watt) 165.-

Scheinwerfer leer:

Okay 500 Watt 45.-
Okay 1000 Watt 88.-
Okay 1500 Watt 98.-

Stative, Füsse einklappbar, verzinkt:

K-mini, Höhe 400 mm, für alle Scheinwerfer 46.-
K, Höhe 1 m-1,8 m zu Okay 500 69.-
G, Höhe 1,25 m-2,5 m zu Okay 1000 und 1500 75.-

Halogen-Glühlampen:

Art. Nr. 25054 220/230 Volt 250 Watt R7s 11.-
Art. Nr. 30054 220/230 Volt 300 Watt R7s 10.-
Art. Nr. 50054 220/230 Volt 500 Watt R7s 10.-
Art. Nr. 10014 220/230 Volt 1000 Watt R7s 12.-
Art. Nr. 15015 220/230 Volt 1500 Watt R7s 14.-
Art. Nr. 20016 220/230 Volt 2000 Watt R7s 25.-
Art. Nr. 10150 220/230 Volt 1000 Watt R7s 16.-
Spezial-Länge wie 1500 Watt

Preise Netto

nicht regulierbar, für festen Anschluss,
Wippenschalter, Reflektor schwenkbar
700 W 220 V 105x515 mm 707WS 98.-

nicht regulierbar, für festen Anschluss, Reflektor starr
1000 W 220 V 390x110 mm 710W 98.-
1200 W 220 V 390x110 mm 712W 98.-

Wiederverkaufsabbatt 25%

Bitte fordern Sie unseren Ordner an!

Preise exkl. WUST (Ausnahme Elektroheiz-
gebläse, Luftentfeuchter, Luftreiniger, Staub-
sauger). Lieferung: ab Fr. 200.- netto franko
Konstruktions- und Preisänderungen
vorbehalten

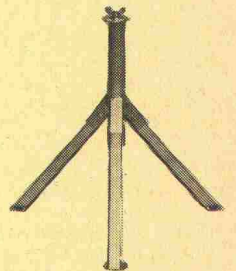
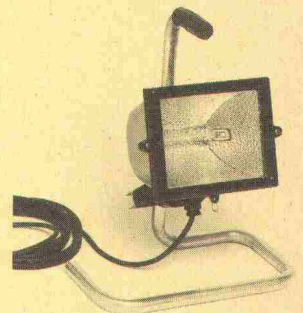

Lükon-Infrarotstrahler

für Decken- und Wandmontage mit festem Anschluss,
nicht regulierbar, Reflektor schwenkbar, Heizstäbe
Chromstahl 18/8, für trockene Räume

1000 W 220 V 1230x72 mm 180.- 510D
1500 W 220 V 1530x72 mm 220.- 515D
Ausführung für regengeschützte Montage in offenen
Räumen

1200 W 220 V 1000x83 mm 175.- 512DA
1600 W 220 V 1230x83 mm 195.- 516DA
2100 W 220 V 1530x83 mm 240.- 521DA

Ausführung spritzwassersicher, für Aussenmontage,
mit Haltebügel und Anschlusskasten
1200 W 220 V 1066x96 mm 320.- 512DAN
1600 W 220 V 1296x96 mm 350.- 516DAN
2100 W 220 V 1596x96 mm 380.- 521DAN

Lükon Stativstrahler

nicht regulierbar, mit Leuchtdruckschalter, 8 m Kabel
mit Stecker Typ 12, horizontale und vertikale
Verstellung, Stativ 900 mm hoch, mit 4 Lenkrollen
1200 W 220 V 680x110 mm 255.- 212.20

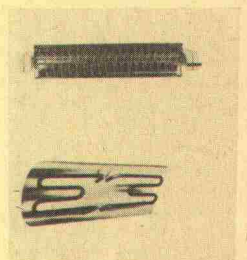
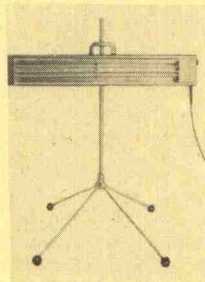

Industrie Nass- und Trockensauger mit enormer Saugkraft

	Motor	Saugleistung	Luftleistung	Behälter	Preis inkl. Zubehör
Baby 20 W/D	1000 W	2350 mm WS	50l/Sek.	20 l ABS	445.--
Midi 40 inox	1000 W	2350 mm WS	50l/Sek.	30l Inox	645.--
Medium	1000 W	2350 mm WS	50l/Sek.	40l Inox	729.--
EX-Exklusiv	1200 W	2500 mm WS	55l/Sek.	60l Stahl	1095.--
EX A-Exklusiv	1200 W	2500 mm WS	55l/Sek.	60l Inox	1450.--
MR/1-Major	1200 W	2500 mm WS	55l/Sek.	100l Stahl	1302.--

Weitere Modelle:

mit Handwagen, mit Tauchpumpe, mit 2 oder 3 Motoren, Extraktionsgerät, Sandstrahlgerät, etc.

Die Vorteile dieser Geräte übertreffen die anspruchvollsten Erwartungen:

enorme Saugkraft – patentiertes, selbstreinigendes Filtersystem – Sicherheitsfilter – grosse Ansaugöffnung im Deckel \varnothing 60 mm – hygienische Abfallbeseitigung (gewöhnlicher Kehrrichtsack passt in den Behälter) – Drehanschluss am Saugschlauch.

Wiederverkaufsrabatt 25 %

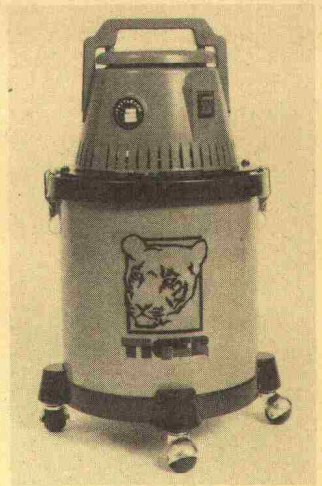

Luftentfeuchter WD-28, AD 50-945 und AD 50-965

Ausführung:

Stahlblechgehäuse mit Kunststoff-Front. Automatischer Entfeuchtungsregler für vollautomatische Trocknung der Luft. Mobile Ausführung auf Rollen oder auf Wunsch für Wand- oder Deckenmontage. Schlauchanschluss, Wasserbehälter und Überlaufsicherung mit Kontroll-Lampe. Gerät für wartungsfreien Betrieb konstruiert.

Masse:
H x B x T (52,7 x 34,3 x 40,6 cm: 29 Kg)

Daten:
220 V, 365 Watt, Kühlleistung 950 W (820 kcal/h),
Luftumwälzung 400 m³, 3/4"-Anschluss.

Lieferung:
Ab Lager Franko Domizil

Garantie:
2 Jahre

Gerät für Temperaturen von 12–36 Grad C
Mit Standardgehäuse Fr 1050.--
Mit spezialverstärktem Stahlblechgehäuse +Fr. 170.--

Gerät für Temperaturen von 0–36 Grad C
Mit Standardgehäuse Fr. 1200.--
Mit spezialverstärktem Stahlblechgehäuse +Fr. 170.--

Masse:
H x B x T (700 x 500 x 530 mm)

Gewicht:
ca. 40 kg

Daten zu Typ AD 50-945

Daten:
220 V, 700 W, Kühlleistung 1800 W
Luftumwälzung 700 m³, Schlauchstecker
Für Temperaturen 12–40°C
Für Temperaturen 0–40°C

Fr. 2300.--
Fr. 2510.--

Daten zu Typ AD 5–0-965

Daten:
220 V, 860 W, Kühlleistung 2400 W
Luftumwälzung 1050 m³, Schlauchstecker
Für Temperaturen 12–40°C
Für Temperaturen 0–40°C

Fr. 2920.--
Fr. 3060.--

Wiederverkaufsrabatt 30 %



ELIXAIR beseitigt bis zu 95 % der Luftunreinheiten

ELIXAIR-Luftreinigung mit drei Stufen

1. Der waschbare mechanische Vorfilter fängt z.B. Textilstaub, Haare und grosse Staubteilchen.
2. Die waschbare elektronische Kollektorzelle gibt den Teilchen eine positive elektronische Ladung und fängt sie mit negativ geladenen Kollektorplatten. An den Platten bleiben die kleinsten und schädlichsten Teilchen aus der Luft haften., wie z.B. Zigarettenrauch, Mehlstaub, Russ aus der Aussenluft, Bakterien, Pilzsporen usw.
3. Der Aktivkohlefilter beseitigt Gerüche und Gase.

ELIXAIR 200
Fr. 1290.--

ELIXAIR 400
Fr. 2290.--

ELIXAIR 700
Fr. 2550.--

ELIXAIR 1100
Fr. 3350.--

ELIXAIR 2000
Fr. 3750.--



WYDLER & SANER AG

Elektro- + Industrieprodukte

Hardturmstrasse 253, 8005 Zürich
Tel. 01/271 56 60, Telex 823 809 WYSA



Wir entwickelten für Sie...

Typ BEM 250 C

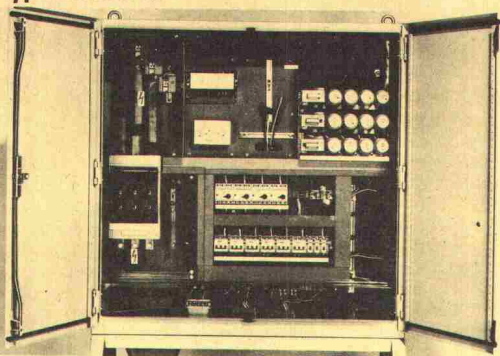

Baustromverteiler

enthaltend:
 Anschlusswert 250 A
 3 Stromwandler SEV-geprüft 250 A
 4 FI-Schutzschalter 40 A/30 mA
 1 Steckdosen 175, 3PNE - 75 A
 2 Steckdosen 140, 3PNE - 40 A
 2 Steckdosen 125, 3PNE - 20 A
 2 Steckdosen 130, 3PNE - 20 A
 4 Steckdosen 134, 3PNE - 20 A
 2 Steckdosen 115, 3PNE - 16 A
 6 Steckdosen 112, 3PNE - 16 A
 Abmessung mit Fussgestell: H 1900, B 1200, T 1200
 Gewicht: 185 kg

...ein komplettes Programm von Baustromverteilern.

Aluminium-Gerüst

Schweizer-Qualität

RAGTCOMBI

Treppenturmrollgerüst

Das Ragtcombi Treppenturmrollgerüst ist ein komplettes Gerüst, entweder als Rollgerüst oder auch als Treppenaufgang für Montagearbeiten verwendbar. Mehrere Rahmen lassen sich übereinander stecken zum Arbeiten in grösseren Höhen. Innenliegender Treppenaufstieg, gleichzeitig als Diagonalverstrebung, gibt dem Gerüst eine hohe Stabilität.

Durch den Einsatz von 2,0, 1,5 und 1,0 m Endrahmen und der 2 m Treppe, die auch kreuzweise montiert werden kann, wird jede Plattformhöhe im 50 cm Abstand sicher erreicht.

PREIS-HIT !!

Treppenturmrollgerüst, Grundfläche 2,0 x 1,2 m, Typ TR 13 K					
Arbeitshöhe m	Gerüsthöhe m	Stanchhöhe m	44	64	84
4,4	5,4	6,4	6,4	8,4	10,4
3,5	4,5	5,5	5,5	7,5	9,5
2,6	3,6	4,6	4,6	6,6	8,6

Anzahl	Gerüstart	kg	Fr.	Anzahl	
33-1183	Lamelle 200 mit Spindel	6,8	185	4	
22-3003	Alu-Glasverbindung 1,3 m	1,9	118	2	
22-3009	Endrahmen 1,3 x 1,0 m	7,8	285	2	
22-3011	Endrahmen 1,3 x 1,0 m	4,5	200	2	
22-3012	Durchgangsrahmen 1,3 x 2,0 m	8,8	300	2	
22-3018	Geländestufe 1,0 m	1,0	35	2	
33-1153	Alu-Treppe 2,0 x 2,0 m	11,5	295	1	
22-3021	Hypotenusenive 2,0 m A20 blau	1,3	55	2	
22-3023	Diagonaleibe 1,0 x 2,0 m A26 orange	1,5	30	2	
22-3024	Diagonaleibe 2,0 x 2,0 m A22 rot	1,9	37	2	
22-3083	Plattens 0,8 x 2,0 m geschl. mm	15,7	128	1	
22-3029	Winkelstütze	7,0	180	4	
22-3030	Bogenstütze	4,0	300	4	
33-2001	Verstärkungen	0,97	2,5	4	
Gesamtgewicht		kg	95,8	148,3	220,9

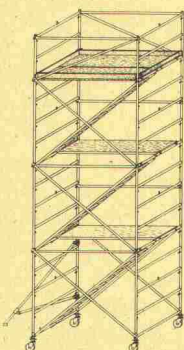

Typ TR 13 K 44
 Typ TR 13 K 64
 Typ TR 13 K 84

Fr. 2770.-
 Fr. 4190.-
 Fr. 6260.-

exkl. WUST

Weitere Gerüste auf Anfrage

SEV-geprüft



die vielseitige Tauchpumpe saugt Wasser bis auf 3 mm von der Bodenfläche ab.

Anwendungsbereiche

Die zuverlässige Tauchpumpe für Bauunternehmungen (Bohrabteilungen, Kundenmaurer), Feuerwehren, Abwarte, Bassinbesitzer, Elektro- und Sanitärinstallateure, Camper usw. zum Pumpen, Entleeren und Zirkulierenlassen von Wasser. Geschützter Bodeneinlauf, saugt Wasser bis auf 3 mm von der Bodenoberfläche ab. Versiegelter Dauerleistungsmotor mit Ölfüllung.

Wartungsfrei und 1 JAHR GARANTIE
 Gewicht 4,8kg, 10 m Kabel mit Stecker
 Netzspannung 220 Volt, 50 Hz, 350 W

Einfache Benützung mit 1"-Schlauch

Liter pro Minute	70	58	47	35	24
Förderhöhe Meter	0	1	2	3	4

Zubehör:

Tuboflex-Schlauch mit Nylonverstärkung 1", 25x4 mm, Länge bis 50 m, Fr. 6.-/m

Elektrischer Niveauschalter «BEKI», inkl. Rückschlagventil und Bodenabstandhalter Fr. 130.-

Schwimmschalter Fr. 130.-

Weitere Modelle auf Anfrage

Type			Preise
S-E	kleiner Etagenverteiler	15 A	Fr. 532.-
S-E 25	grosser Etagenverteiler	25 A	Fr. 820.-
BEM-25 C	Baustromverteiler mit Zählerplatz	25 A	Fr. 1460.-
BEM-40 C	Baustromverteiler mit Zählerplatz	40 A	Fr. 1785.-
BEM-60 C	Baustromverteiler mit Zählerplatz	60 A	Fr. 2858.-
BEM-100 C	Baustromverteiler mit Zählerplatz	100 A	Fr. 3390.-
BEM-250 C	Baustromverteiler mit Zählerplatz	250 A	Fr. 7960.-
CH-1	Fussgestell ohne Dach zu Type 25 C, 40 C, 60 C und 100 C		Fr. 350.-
CH-2	Fussgestell mit Dach zu Type 25 C, 40 C, 60 C und 100 C		Fr. 580.-
CH-3	Fussgestell ohne Dach zu Type E		Fr. 175.-
CH-4	Fussgestell ohne Dach zu Type 25 C		Fr. 440.-

Preise exkl. Wust ab Zürich

Hohe Qualität - günstige Preise!

Baustromverteiler

- Metallschrank spritzwassericher (IP 55)
- Wandmontage möglich
- Oder Fussgestell aus Eisen verzinkt, demontierbar, mit oder ohne Schutzdach
- Türe abschliessbar mit Vierkantschloss (auf Wunsch mit Schlüssel)
- Osen für Krantransport
- Steckdosen bis 40 A abgesichert mit Automaten, ab 40 A mit Sicherungen
- FI-geschützt, 30 mA
- Hauptschalter extern abschliessbar
- Ausführung gemäss SEV-Vorschriften

Wir liefern auch andere Ausführungen nach Ihren Wünschen.

HELE PLANSCHUTZTASCHEN mit Reißverschluss

Einmalig: in 14 Größen lieferbar!

durchsichtig wasserdicht reißfest aus Plastik-Folie mit Reißverschluss

für Baustelle Montage Betrieb Gelände Archiv

Schlechtes Wetter? Kein Problem!

- Baupläne verschmutzt
- Baupläne naß und durchweicht
- Baupläne zerrissen
- Baupläne deshalb schlecht lesbar

= Ein ungeheures Risiko, Baufehler leicht gemacht. Deshalb sofort bestellen und Anweisung:

An alle Bauführer: Ab sofort - jeder Bauplan in HELE PLAN SCHUTZTASCHEN

HELE PLANSCHUTZTASCHEN mit Reißverschluss...

- STOPPEN das Verbleiben über Baupläne
- SCHÜTZEN vor Regen und Schmutz
- MACHEN Baupläne wieder lesbar und hell im Archiv zuruckholen
- LÖSEN das Weiterproblem trocken durchhängend und reißfest
- LASSEN Baupläne sauber und hell im Archiv zuruckholen
- VERMEIDEN dadurch kopierfähige ständige Erneuerung der Baupläne

Einmal probiert - immer in Gebrauch!

100-tausendfach bewährt

STANDARDGRÖSSEN		PE = Päckleinheit
Stück Gr. 1	500 x 900 mm	PE = 10 St. Fr. 4.50 / Stück
Stück Gr. 2	650 x 900 mm (nur DIN A1)	PE = 10 St. Fr. 5.00 / Stück
Stück Gr. 3	700 x 1200 mm	PE = 10 St. Fr. 6.00 / Stück

SONDERGRÖSSEN		PE = 10 St.	Fr.
Stück Gr. 4	160 x 230 mm (nur DIN A5)	PE = 10 St.	Fr. 2.00 / Stück
Stück Gr. 5	230 x 320 mm (nur DIN A4)	PE = 10 St.	Fr. 2.50 / Stück
Stück Gr. 6	320 x 440 mm (nur DIN A3)	PE = 10 St.	Fr. 3.50 / Stück
Stück Gr. 7	440 x 600 mm (nur DIN A2)	PE = 10 St.	Fr. 4.50 / Stück
Stück Gr. 8(2)	650 x 900 mm (nur DIN A1)	PE = 10 St.	Fr. 5.00 / Stück
Stück Gr. 9	900 x 1250 mm (nur DIN A0)	PE = 5 St.	Fr. 8.00 / Stück
Stück Gr. 10	320 x 900 mm	PE = 10 St.	Fr. 4.50 / Stück
Stück Gr. 11	800 x 1000 mm	PE = 5 St.	Fr. 7.00 / Stück
Stück Gr. 12	1000 x 1350 mm	PE = 5 St.	Fr. 9.50 / Stück
Stück Gr. 13	1000 x 1500 mm	PE = 5 St.	Fr. 10.50 / Stück
Stück Gr. 14	1000 x 1800 mm	PE = 5 St.	Fr. 13.50 / Stück

Preise exkl. WUST (Ausnahme Elektroheizgebläse, Luftentfeuchter, Luftreiniger, Staubsauger)
 Lieferungen: ab Fr. 200.- netto franko
 Konstruktions- und Preisänderungen vorbehalten

Hardturmstrasse 253, 8005 Zürich
 Tel. 01/271 56 60, Telex 823 809 WYSA

WYDLER & SANER AG

Elektro- + Industrieprodukte

Verlangen Sie unsere Gesamtdokumentation!

Achtung! Ab 5. Oktober haben wir eine neue Tel.-Nr.: 01 271 56 60

Filterlüfter – Wärmetauscher Schaltschrankheizungen

Filterlüfter, Schaltschrankheizungen. Staub, Feuchtigkeit und Wärme. Das sind die Feinde wertvoller Schalt-, Steuer- und Regelanlagen. Wir führen auch Wärmetauscher und Kühlaggregate.

Wir lösen Ihre Wärmeprobleme!

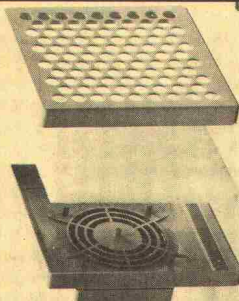

Akustische und optische Signalgeräte

Akustische und optische Signalgeräte. Blitzleuchten, Drehspiegelleuchten, Warnleuchten, Sirenen, Signalhupen, Einbausumner usw.

Sonderanfertigungen



Kabel-Verlängerungen

in verschiedensten Ausführungen. Standardkabel, Steuerkabel, Telephonkabel, Apparatkabel, Spiralkabel, **Spezialkabel. EDV-Kabel + Zubehör.**

Spezialausführungen nach Ihren Wünschen möglich.

Wir konfektionieren für Sie!

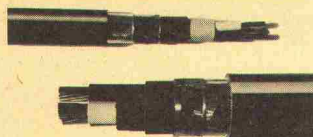

Import – Export

Import:

Wir importieren für Sie Elektro- und Industrieprodukte nach Ihren Spezifikationen.

Export:

Wir liefern Ihnen sämtliches Material für den Export. Selbstverständlich mit allen dazu nötigen Formalitäten.

Wir sind auch in der Lage, Elektroprojekte und Offerten für den Export zu erstellen.

Profitieren Sie von unserer langjährigen Erfahrung.

Sicherheitstürverriegelung Nocken – Nuten

Sicherheitstürverriegelungen für Schutztüren und Schutzgitter gegen Gefahrenstellen an Maschinen. Eine kompakte Türverriegelung wie sie teilweise auch von der SUVA verlangt wird. Nocken-Nuten im Baukastensystem!

SUVA-zugelassen

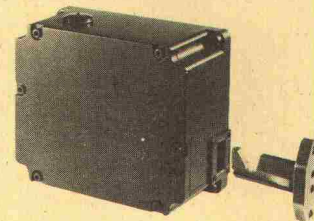

Verteiler und Geräte

für Elektroinstallationen Verteilschränke, Wohnungsverteiler, Leitungsschutzschalter, FI-Schutzschalter etc.

Auf Wunsch liefern wir die Verteiler bestückt und verdrahtet!

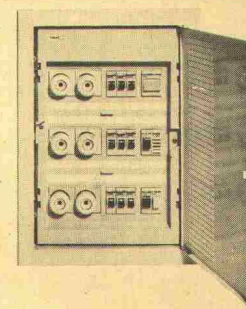

Werkzeugtaschen – Diverses

Abrollgeräte, Notstromgeneratoren, Werkzeugkoffer, Kabelschuhe, Presszangen, Kabelscheren, Akku-Schraubendreher, Heissluftpistolen, Einziehbänder, Drähte, Kabel, Rohre, Motorschutzschalter, Batterien, Mehrzweckspray etc.



Weiteres Elektromaterial und Apparate auf Anfrage

Verlangen Sie unsere detaillierten Unterlagen oder eine Offerte.

Vermietung von:

Baustromverteilern, Rollgerüsten, Elektroheizgeräte, Luftentfeuchter etc.

WYDLER & SANER AG

Elektro- + Industrieprodukte

Flachdächer ■ beschränkt begehbar ■ begehbar ■ befahrbar

Gussasphalt
ZIMMERLI-Hartbeton-Beläge
LINOLITH-Steinholz-Bodenbeläge
Kunstharzbeläge

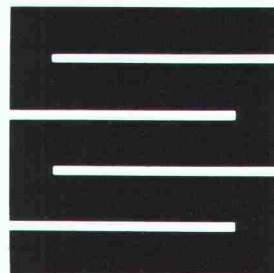

Schaffroth & Späti AG

8403 Winterthur, St. Gallerstrasse 122, Telefon 052 29 71 21

Filialen in Kreuzlingen und St.Gallen

HESCO AG, ZUG

für die

REALISATION VON BAUPHYSIKALISCHEN AUFGABEN

bieten wir:

fachliche Beratung und ausgereifte Lösungen mit:

- | | |
|---------------------------------------|---|
| HESCO® | Fugenfreie Dampfsperren aus Flüssigkunststoff |
| HESCO-FLEX®
& BIDA GD® | Bänder für flexible luft-, dampf- und schlagregendichte
Abschlüsse von Fugen und Anschlüssen |
| STYRODUR® | Wärmedämmplatten aus extrudiertem
Polystyrol-Hartschaum |

Für Schutz der inneren Werte

HESCO AG, ZUG

HESCO AG, ZUG

HESCO AG

POSTFACH 606, CH-6300 ZUG, TEL. 042/21 12 55

HESCO AG, ZUG

PROVAL[®] k-TESTER k-WERT - MESSGERÄT

Patente angemeldet

Führendes elektronisches Messgerät zur Bestimmung der Wärmeleitfähigkeit (k-Wert) von Bauteilen. Bewährt im Einsatz vor Altbausanierungen, zur Überprüfung vorgeschriebener k-Werte, und als Laborgerät. Das Arbeitsgerät für den energiebewussten Baufachmann.

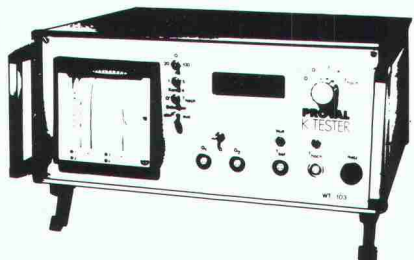

PROVALTEC AG

Engineering
Rössliboden
9035 Grub AR
Tel. 071 / 91 53 11
Fax 071 / 91 54 28

Für Bad/WC-Venti zu ANSON:



ANSON miniturbo
Bad/WC-Ventilator mit 94 mm Stutzen für direkten Spiro-Rohrbogen-Anschluss. 220 V, 100 m³/h, 50 Pa.
Ab Fr. 110.—

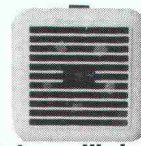

Kleinventilatoren ANSON AP
Flach ohne Stutzen 156 × 156 und nur 46 mm tief. Auch für Bad/WC. 220 V, 100 m³/h, 50 Pa.
Ab Fr. 127.—



In aussenliegenden Bad/WC
ANSOMATIC
Kleinventilatoren (Mauer- oder Fenstereinbau) montieren! 220 V, 110 m³/h. Mit Zeitnachlauf.
Ab Fr. 145.—

Fragen Sie uns an! ANSON AG 01/461 11 11
Friesenbergstrasse 108 8055 Zürich

futura BODENPLATTEN AUS ACRYLBETON

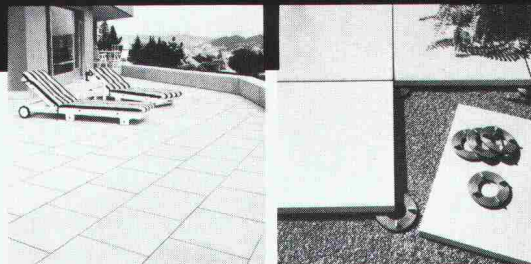

Acrylbeton – der moderne Baustoff.

Anstatt Kies mit Zement wird hochfester, feuergetrockneter Quarzsand mit witterungs- und UV-beständigem Methacrylatharz verbunden.

Die Vorteile von Futura Bodenplatten sind:

- Strapazierfähigkeit und Formbeständigkeit
- Vielfältige Anwendungsmöglichkeiten
- Einfaches Verlegen dank dem geringen Gewicht
- Kein Ausscheiden von Kalziumkarbonat

Verlangen Sie unsere Unterlagen!



BAUBEDARF HUNZIKER

Baubedarf und Zementwaren
Gustav Hunziker AG

3232 Ins Telefon 032 83 12 82
2540 Grenchen Telefon 065 52 28 52
3400 Burgdorf Telefon 034 22 72 72

MEPLAG

Holztragwerke mit
Menig-Nagelplatten

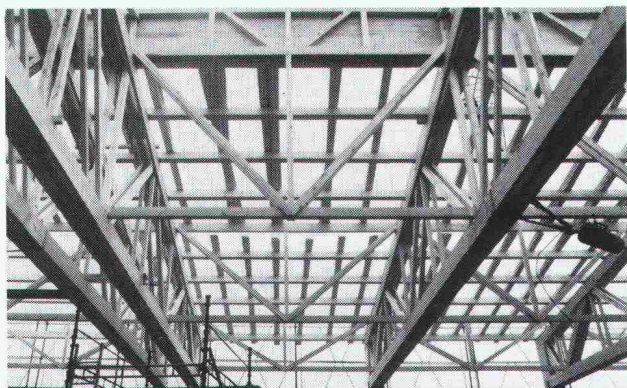

Kräfte + Ideen
optimal verbinden

Wenn Sie mehr darüber erfahren möchten, senden wir Ihnen gerne eine ausführliche Dokumentation.

Name: _____ Vorname: _____

Strasse: _____

Ort: _____

Coupon bitte einsenden an:
MEPLAG, Vonwilstr. 51, 9013 St. Gallen, Tel. 071/27 61 79

einziges Zeichenanlagen- Discount der Schweiz

z. B.: 50 x 75 / A2 kompl. Fr. 395.-
70 x 100 / A1 kompl. Fr. 495.-
70 x 120 / A1 kompl. Fr. 795.-
92 x 150 / A0 kompl. Fr. 1295.-
100 x 170 kompl. Fr. 1495.-

erstklassige Qualität / unschlagbare Preise

JOMA-Trading AG, Friedauweg 10
8355 Aadorf, Tel. (052) 47 47 11

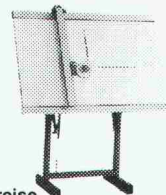

Bauen
in Stahl
optimal

Profitieren Sie

von unserer langjährigen Erfahrung auf folgenden Fabrikations- und Dienstleistungssektoren:

Stahlbau

Tragkonstruktionen und Hallenbauten für Industrie und Gewerbe

Metallbau

Fassadensysteme mit Fenster und Toren sowie Schaufenster- und Treppenanlagen

Blechbearbeitungszentrum

Für CNC-gesteuertes Scheren, Abkanten bis 6 m und Laserschneiden bis 3 m Länge

Autokranvermietung

(bis 300 Tonnen Tragkraft), Transporte jeder Art sowie Schwertransporte mit Spezialfahrzeugen, Fabrikumzüge mit Luftkissen-Systemen

Notstromaggregate

(Vermietung und Verkauf) bis 1000 kVA, fahrbar und stationär

SENN AG

Heinz Senn AG
Bernstrasse 9, 4665 Oftringen
Telefon 062/41 34 44

Modellbau: Tel. 01-302 64 11

Modellbau für Architektur, Technik und Design • Wettbewerbsmodelle in Gips und Schaumstoff • Zuschneideservice
und Materialverkauf für Skizzenmodelle

Mech. Acrylglas-Verarbeitung

Eigenes Fotoatelier

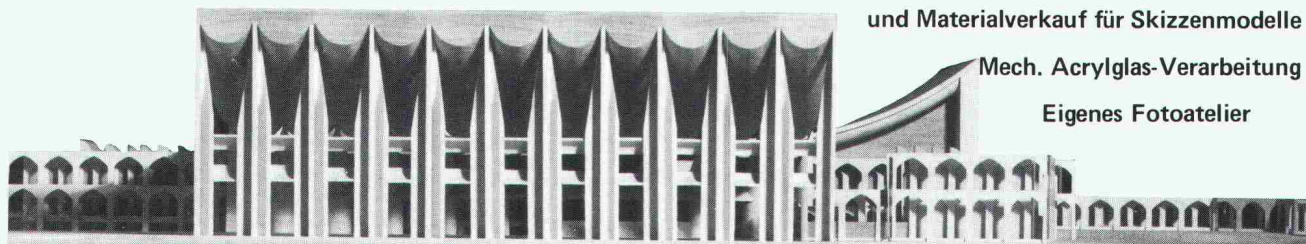

• Schalk Modellbau • Thurgauerstrasse 70, Ölrikerhus • 8050 Zürich • Tel: 01 302 64 11 •

Einer der grössten unabhängigen
Dieselmotorenhersteller der Welt

CUMMINS DIESEL

12 Baureihen
zwischen 42 und 2100 kW
für stationäre Anlagen, Bau-
maschinen, Schienenfahr-
zeuge, Strassenfahrzeuge,
Schiffe. Weltweites Service-
netz. 5500 Vertretungen.

Generalvertretung und Service
für die Schweiz:

Robert Aebi
8023 Zürich Tel. 01/211 09 70



RAIS – Seit 15 Jahren Vorbild für Kopien

**RAIS-Cheminée-Öfen:
umweltfreundlich, formschön,
robust, kompromisslos,
wirkungsvoll, sparsam.**

RAIS-Modelle sind auch mit
Glastüren lieferbar.

Verlangen Sie ausführliche Unterlagen bei
Wohnbedarf AG Basel
Postfach CH 4010 Basel
Tel. 061/23 06 50 Telex 63 876 WBB.

RAIS
Bent Falk Design Danmark

Ein klares Wort: Wir beraten. Sie wählen.

Gespräche lösen Probleme. Miteinander zu reden ist immer nützlich. Wenn es aber um so anspruchsvolle Themen wie Ihre individuelle Sicherheit geht, ist allerdings wesentlich mehr Sorgfalt erforderlich.

Im Rahmen von VITA exklusiv, unserer neuen Gesamtberatung für höchste Ansprüche, kommt deshalb das Beratungsgespräch erst an dritter Stelle. Lange vorher haben wir Sie interviewt, Ihre Situation und Ihre Zukunftsplanung kennengelernt.

Die daraus entstandene persönliche Vorsorgeanalyse ist exklusiv auf Sie abgestimmt. Sie bildet die Entscheidungsgrundlage für Sie. Damit Sie ein Leben lang in Sicherheitsfragen flexibel und exklusiv beraten sind.

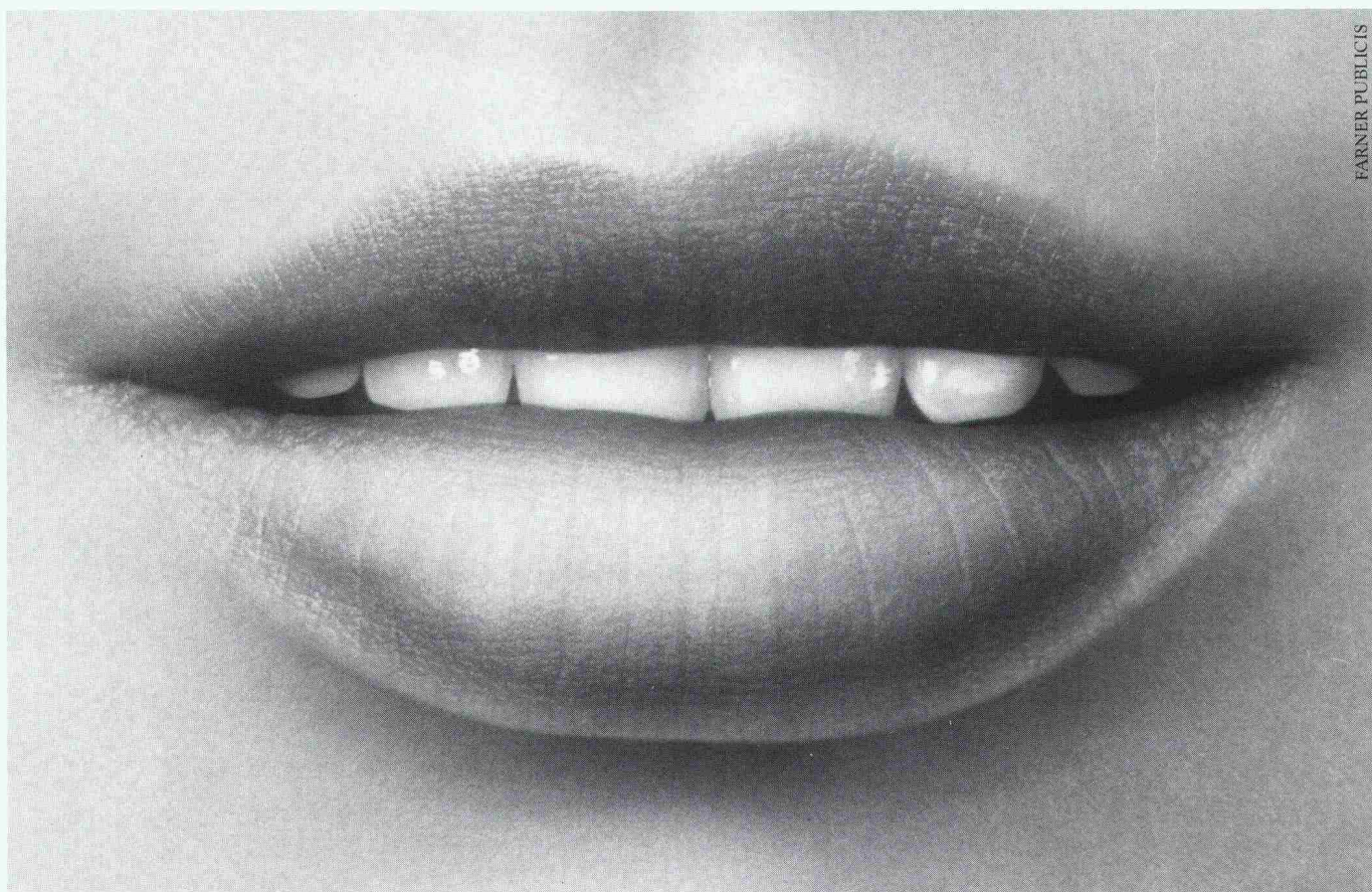

Ich möchte dieses Konzept kennenlernen. Bitte senden Sie mir die Informationsschrift (VITA exklusiv)!

Name/Vorname:

Strasse:

SIA 21.1.88

PLZ/Ort:

Telefon:



VITA Lebensversicherung. Ihr Partner fürs Leben.

Austrasse 46, 8022 Zürich, Telefon 01/465 65 65.

Stellenangebote

Burckhardt Partner



sucht per sofort oder nach Vereinbarung engagierten

Architekten / Techniker

Der Aufgabenbereich umfasst Entwurf und Ausführungsplanung an vielfältigen und interessanten Objekten im Bereich Spezielle Aufgaben. CAD-Einsatz ist möglich.

Wenn Ihnen diese Stelle in einem kleinen Team zusagt, erwarten wir gerne Ihre schriftliche Bewerbung an

Burckhardt + Partner AG
Architekten Generalplaner
Peter-Merian-Strasse 34, 4002 Basel, Tel. 061/22 45 88, z.Hd.
Frau K. Lüdin



HUBERT MEIER AG INGENIEURE

Hohlstrasse 550
8048 Zürich 01 432 80 88

Wir sind ein mittelgrosses Ingenieurbüro in der Stadt Zürich und bearbeiten hochinteressante Aufträge auf dem Gebiet der

Wasserversorgung Abwasseranlagen Abfallentsorgung

Zur Ergänzung unseres qualifizierten Mitarbeiterteams suchen wir einen jüngeren

Bauingenieur HTL/ETH

der sich für vielseitige Projektierungs- und/oder Bauleitungsaufgaben interessiert. Wir bieten eine sorgfältige Einführung in die konstruktiven, grund- und steuerungstechnischen Probleme, aber auch in die Projektleitungsaufgaben. Bewerber haben die Möglichkeit, stufenweise mehr Verantwortung zu übernehmen.

Gerne erwarten wir Ihre schriftliche Bewerbung oder Ihren Anruf. Herr H. Meier steht Ihnen für weitere Auskünfte gerne zur Verfügung.

Hubert Meier AG, Hohlstrasse 550, 8048 Zürich



**Für Menschen
die gerne arbeiten**



Die Ferienecke
der Schweiz

Eine Herausforderung und erstklassige Referenz...

dürfte die Realisierung eines grösseren anspruchsvollen **Untertagprojektes in Graubünden** für Sie bedeuten.

Wir wurden beauftragt, für diese anforderungsreiche Aufgabe einen versierten

Chefbauleiter (dipl. Ingenieur ETH)

zu suchen, der sich über gute Kenntnisse und mehrjährige Erfahrung im Tunnel-/Kraftwerksbau ausweisen kann. Die Gesamtleitung und Koordination dieses umfangreichen Bauvorhabens verlangt nach einer initiativen, vorausdenkenden Persönlichkeit, die das ganze Spektrum der technischen Probleme überblicken soll. Führungs- und Organisationserfahrung sind unerlässlich, und Wert wird auch auf ein gutes Verhandlungsgeschick im Umgang mit Behörden, Bauunternehmern und andern Partnern gelegt.

Die Grösse des Projektes stellt zweifellos höhere Anforderungen an die fachlichen und menschlichen Fähigkeiten, offeriert wird aber eine verantwortungsvolle, mit den entsprechenden Kompetenzen ausgestattete Kaderposition mit erstklassigen Anstellungsbedingungen.

Unser **Herr Hans-Jörg Müntener** freut sich auf Ihre Kontaktnahme und gibt Ihnen gerne nähere Auskünfte. Ihre Bewerbung wird durch uns selbstverständlich vertraulich und zuverlässig behandelt.

Personal Sigma Chur AG

Steinbockstr. 12, Postfach, 7002 Chur, Tel. 081-22 65 92



Für baupolizeiliche Aufgaben sowie die technische und administrative Bearbeitung von Baugesuchen, die Durchführung von Baukontrollen usw. suchen wir einen

Tiefbauzeichner

Wir werden Sie gerne in das interessante Gebiet des Baupolizeiwesens einführen.

Ihre Bewerbung richten Sie bitte an:

Ing.- und Vermessungsbüro
Walter Schwarz, Schaffhauserstr. 96
8180 **Bülach**, Tel. 01/860 13 42



Ein renommiertes Architekturbüro in Schaffhausen hat sich seit Jahren einen Namen vor allem im

anspruchsvollen Wohnungsbau

geschaffen. Bei seinem erfolgreichen Leitsatz, wirtschaftlich zu bauen, geht es ihm um ein realistisches Preis-Qualitäts-Verhältnis unter Berücksichtigung der langfristigen Anforderungen bezüglich Wohnkomfort und Umwelt.

Wir sind beauftragt, einen qualifizierten Mitarbeiter zu suchen, der als

Architekt und Stellvertreter der Inhaber

das bestehende Gedankengut aufnimmt, sich auf das Wesentliche konzentriert und als Realisator von Projekten, als Koordinator und eine Art Bürochef ein vielseitiges Aufgabengebiet betreut. Technisch wird er vor allem für das Konstruktive zuständig sein und Ideen in Tat umsetzen. Gegenüber den Sachbearbeitern nimmt er eine **Führungsfunktion** wahr und ist in der Lage, ihnen Unterstützung zu gewähren.

Unsere Bemühungen richten sich an einen

Architekten-Techniker HTL

einen Allrounder mit Erfahrung und Kenntnissen im Architekturbereich – in Planung, Devisierung, Bauführung und Zeichnen. Führungseigenschaften und kommunikative Fähigkeiten sind sehr erwünscht.

Interessenten für die entwicklungsfähige, auch finanziell attraktive Stelle richten ihre Bewerbung bitte an den beauftragten Berater **Herrn F. Nebel**, der gerne auch für telefonische Auskünfte und vor allem für ein erstes persönliches Gespräch zur Verfügung steht. Der Weg über uns garantiert absolute Diskretion.

Personalberatung Fritz Müller AG

Konsultanten für Unternehmer- und Personalfragen
8401 Winterthur Metzggasse 14 ☎ 052 23 11 24
Winterthur St.Gallen Zürich

TBF Planer und Ingenieure

Wir suchen zur Verstärkung unseres Teams im **Bereich Umweltschutz**

Bauingenieur ETH oder HTL

Als Projektleiter erwarten Sie eine Fülle anspruchsvoller und interessanter Aufgaben, wie:

- Beratung und Planung in Fragen des Umweltschutzes
- Erstellung von Berichten zur Umweltverträglichkeitsprüfung (UVP) in interdisziplinärer Zusammenarbeit
- Selbständige Abwicklung von Projekten auf dem Gebiet der Abwasser- und Schlammbehandlung
- Mithilfe bei der Projektabwicklung von Abfallentsorgungsanlagen.

Fühlen Sie sich angesprochen? Wir freuen uns auf Ihre schriftliche Bewerbung. Für telefonische Rückfragen Herrn O. Frey oder Herrn L. Pelloni verlangen.

TBF Toscano-Bernardi-Frey AG, Planer und Ingenieure,
Turnerstrasse 25, 8006 Zürich, Tel. 01 / 363 26 36

Amt für Gewässerschutz und Wasserbau des Kantons Zürich

Direktion der öffentlichen Bauten



sucht für die Abteilung Gewässerschutz einen

Mitarbeiter eines Gewässerschutzinspektors

Aufgaben:

- Prüfung von Gesuchen zur Abwassereinleitung, von Kanalisationsprojekten und von Sanierungsprojekten für Landwirtschaftsbetriebe in Zusammenarbeit mit Gemeindebehörden und Privaten (Einarbeitung im Amt)

Anforderungen:

- Fachkenntnisse im allgemeinen Tiefbau (Abwassertechnik erwünscht). Abgeschlossene Lehre (z.B. Tiefbauzeichner)
- Selbständigkeit und Geschick im mündlichen und schriftlichen Verkehr

Wir bieten:

- gute Besoldung im Rahmen der kantonalen Besoldungsverordnung
- grosszügige Sozialleistungen
- angenehme Arbeitsatmosphäre

Schriftliche Bewerbungen mit Lebenslauf, Handschriftprobe, Foto, Gehaltsansprüchen und den üblichen Unterlagen sind zu richten an das **Amt für Gewässerschutz und Wasserbau des Kantons Zürich**, Walchetor, 8090 Zürich.

Sport braucht nicht nur Hobby zu sein

Wir bauen unsere Abteilung Sportplatzbau aus und suchen den

Leiter Ausführung Sportanlagen

der folgende Aufgaben betreut:

- selbständige Führung von etwa 30 Mitarbeitern
- Koordination und Überwachung des Bauablaufes inkl. Kostenkontrolle
- Mithilfe bei der strategischen und operativen Planung innerhalb der erweiterten GL

Der ideale Kandidat bringt folgendes mit:

- Ingenieur HTL oder gleichwertige Ausbildung
- mehrjährige Berufspraxis im allgemeinen Tiefbau
- ausgewiesene Personalführungserfahrung
- Flexibilität und hohe Lernfähigkeit

Die Fa. Bracher AG bietet:

- vielseitige und selbständige Tätigkeit
- neutralen Geschäftswagen
- gute Sozialleistungen
- Prokura

Spricht Sie diese Stelle an? Dann senden Sie uns bitte Ihre Bewerbungsunterlagen z. Hd. Herrn H. P. Ammann.

Hans Bracher AG



**Garten- und
Sportanlagen**

Bitziusstrasse 40
CH-3000 Bern 32

031 43 20 21

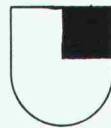

GEMEINDE THERWIL

Ein klarer Auftrag mit viel Spielraum für Eigeninitiative

Die Anforderungen an das Bauwesen haben in den letzten Jahren zugenommen. Gesetzgebung und Umweltentwicklung stellen neue Aufgaben. Deshalb haben wir die Stelle eines

Bauverwalters

geschaffen und suchen nun eine(n)

Architekten(in) oder Bauführer(in)

der(die) unsere Baubelange umweltgerecht und fachlich kompetent betreut.

Sie führen die Mitarbeiter Ihres Bereiches, sind zuständig für die Fachgebiete Hochbau, Strassenwesen und Kanalisation und tragen die Verantwortung für den Unterhalt der gemeindeeigenen Bauten, Anlagen und Grundstücke inklusive technische Installationen.

Besonders wertvoll wird auch Ihre Mitarbeit in den verschiedenen Planungsgremien sein.

Fachlich verlangt die Stelle, nebst einer fundierten Ausbildung und Erfahrung vor allem im Hochbau, gute Rechtskenntnisse, Verhandlungsgeschick und Organisationstalent. Von der Persönlichkeit her sollten Sie kontaktfähig sein und über eine natürliche Führungskompetenz verfügen.

Können Sie sich für diese Aufgabe begeistern?

Dann senden Sie bitte eine handschriftliche Bewerbung mit kurzem Lebenslauf, Foto und Zeugniskopien bis 29. Februar 1988 an den Gemeinderat, 4106 Therwil. Für nähere Auskünfte steht Ihnen der Gemeindeverwalter, Telefon 061 / 73 14 14, gerne zur Verfügung.

Wir suchen zur Ergänzung unseres Teams einen

dipl. Bauingenieur ETH Fachrichtung Massiv- und Brückenbau

für anspruchsvolle Projekte im Hoch-, Tief- und Brückenbau.

Wir bieten:

- fortschrittliche Arbeitsbedingungen
- selbständige Tätigkeit
- fachlichen Rückhalt
- interessante Objekte
- Einführung in die Bauleitung möglich
- moderne EDV-Anlage

Wir erwarten:

- abgeschlossene Ausbildung
- fundierte theoretische Kenntnisse
- Initiative
- Fähigkeit zur Zusammenarbeit im Team

Gerne erwarten wir Ihre telefonische oder schriftliche Kontaktnahme.

Ingenieurbüro **Bänziger Köppel Brändli**
Winkel 134, 7304 Maienfeld
Tel. 085 / 9 35 66, Herr Dr. W. Brändli

Gesucht per sofort oder nach Übereinkunft

Architekt(in) oder Hochbauzeichner(in)

mit mindestens 5 Jahren Erfahrung in der Ausführungs- und Detailplanung von Industrie- und Verwaltungsbauten.

Gerne erwarten wir Ihre Bewerbung.

Wenaweser + Wolfensberger AG

z.Hd. Herrn H. Matthias, Reinhardstrasse 10, 8034 Zürich
Telefon 01 / 251 10 97

CAD vom Architekten
Lieber Top Hochbauzeichner
Haben Sie manchmal das Gefühl,
so nicht mehr weiter zu kommen?
Suchen Sie eine neue Herausforderung?
Haben Sie den Mut, etwas neues,
unkonventionelles in Angriff zu nehmen!

Wir sind ein kleines Team.
Wir planen und bauen Gebäude aller Art. Wir zeichnen alles mit CAD

und wir verkaufen mit Erfolg ein CAD-System, vom Architekten für den Architekten. Sind Sie vielleicht unser neuer Allrounder, der sich erst einmal gründlich einarbeiten lässt, der nachher mit CAD zeichnet, im Büro CAD - Anlagen zusammenstellt und beim Anwender installiert, den Berufskollegen am Telefon die kniffligsten CAD-Knöpfe löst, an Fachmessen und Ausstellungen kompetent Auskunft geben kann. Von uns werden Sie auch so ausgebildet, dass Sie kleinere Probleme mit dem Innenleben eines Computers, erkennen und beheben können. Dank Ihrem Fachwissen als Hochbauzeichner und dem gekonnten Einsatz von CAD, wird es Ihnen Spass machen, schöne Pläne, vom Hundertstel bis zum Detailplan zu zeichnen. Möchten Sie diese abwechslungsreiche, verantwortungsvolle und weitgehend selbständige Tätigkeit in unserem kleinen Team ausüben? Schreiben Sie uns, oder rufen Sie uns an.

CAD vom Architekten VIFIAN + ZUBERBÖHLER AG
ARCHITEKTURBÜRO
CHILEGÄSSLI 6
8904 AESCH B. BIRMENSDORF
TELEFON 01/737 3811

Ihre Laufbahn.

Die SBB sind laufend vor interessante Bauaufgaben gestellt. Anspruchsvolle technische Probleme und Koordinationsaufgaben bei der Planung und beim Bau von Bahnanlagen sind in den nächsten Jahren zu lösen.

Wir suchen deshalb für unsere Sektion S-Bahn in Zürich einen initiativen

dipl. Bauingenieur ETH/EPF

Wir erwarten von Ihnen einige Jahre Erfahrung als projektierender Ingenieur im Massiv- oder Tunnelbau, Verhandlungsgeschick und Teamfähigkeit.

Wir bieten Ihnen eine Dauerstelle, gut ausgebaute Sozialleistungen, gleitende Arbeitszeit und einen Arbeitsplatz beim Hauptbahnhof Zürich.

Für eine erste Kontaktnahme steht Ihnen unser Herr P. Hübner (Tel. 01/245 22 61) gerne zur Verfügung.

Ihre handschriftliche Bewerbung mit Foto, Lebenslauf und Angaben über die bisherige Tätigkeit (samt Zeugniskopien) senden Sie an:

SBB Bauabteilung Kreis III
Postfach, 8021 Zürich



SBB

Wir befassen uns mit sehr interessanten Aufgaben der

Bau-, Energie- und Umwelttechnik

und suchen

Bau- oder Kulturingenieur ETH/HTL

Sie erhalten die Gelegenheit, zukunftsgerichtete und vielseitige Projekte mit einem interdisziplinären Ingenieurteam zu bearbeiten.

Diese Position setzt einige Jahre Erfahrung, Engagement, Freude an Verantwortung und Selbständigkeit voraus. Eine Einsitznahme in der erweiterten Geschäftsleitung mit entsprechendem Salär und mit Gewinnbeteiligung ist bei Eignung vorgesehen.

Gerne erwarten wir Ihre Kontaktnahme und freuen uns darauf.



Tuffli & Partner
Ingenieure und Planer
Quaderstrasse 16, 7000 Chur
Tel. 081 / 22 77 71