

**Zeitschrift:** Schweizer Ingenieur und Architekt  
**Herausgeber:** Verlags-AG der akademischen technischen Vereine  
**Band:** 107 (1989)  
**Heft:** 15

## **Werbung**

### **Nutzungsbedingungen**

Die ETH-Bibliothek ist die Anbieterin der digitalisierten Zeitschriften. Sie besitzt keine Urheberrechte an den Zeitschriften und ist nicht verantwortlich für deren Inhalte. Die Rechte liegen in der Regel bei den Herausgebern beziehungsweise den externen Rechteinhabern. [Siehe Rechtliche Hinweise.](#)

### **Conditions d'utilisation**

L'ETH Library est le fournisseur des revues numérisées. Elle ne détient aucun droit d'auteur sur les revues et n'est pas responsable de leur contenu. En règle générale, les droits sont détenus par les éditeurs ou les détenteurs de droits externes. [Voir Informations légales.](#)

### **Terms of use**

The ETH Library is the provider of the digitised journals. It does not own any copyrights to the journals and is not responsible for their content. The rights usually lie with the publishers or the external rights holders. [See Legal notice.](#)

**Download PDF:** 30.01.2025

**ETH-Bibliothek Zürich, E-Periodica, <https://www.e-periodica.ch>**

# RASCOR®

ist eine Organisation hochqualifizierter Ausführungsbetriebe für Abdichtung, Bautenschutz und Bausanierung.

Ingenieure, Experten und Spezialisten von internationalem Ruf beraten und unterstützen die Unternehmen vor Ort ebenso wie die örtlichen Ingenieure, Architekten und Experten, die mit der Lösung von Problemen beauftragt sind. Zusammen mit zentraler Forschung, Entwicklung und Herstellung von Spezialprodukten, Maschinen und Geräten, und einer zentralen Datenbank technischer Erfahrungswerte, werden optimale Problemlösungen ermöglicht, die RASCOR zu einer führenden Organisation im Bereiche Abdichtung, Bautenschutz und Bausanierung machen.

Die Mitarbeiter der RASCOR Fachbetriebe werden in Theorie und Praxis laufend geschult und auf ihr Fachwissen und Können geprüft. Dafür werden eigene Experten ebenso wie unabhängige Spezialisten und Wissenschaftler zugezogen. ERFA-Gruppen und periodische Tagungen dienen dem Erfahrungsaustausch und der Zielsetzung in Forschung und Entwicklung.

Kompetenz  
+  
Qualität  
=  
Sicherheit  
=  
RASCOR®

# RASCOR®

**Systementwicklung  
Beratung, Franchising**

# RASCOR® ag

Wehntalerstr. 11  
CH-8165 Oberweningen  
Telefon 01/856 15 60  
Telefax 01/856 15 53

**Projektierung, Objektberatung  
und Arbeitsausführung**

# RASCOR® -systemtechnik

**Schweiz**

**Aarau**

**Aare Bau- und Beratungs AG**  
Bauabdichtungen  
Weinbergstr. 12  
CH-5000 Aarau  
Telefon 064/24 87 17

**Nieder-Gösgen**

**Aare Bau- und Beratungs AG**  
Bauabdichtungen  
Erlinsbacherstr. 20  
CH-5013 Nieder-Gösgen  
Telefon 064/41 39 19

**Thun**

**Moll AG**  
Biergutstr. 11  
CH-3608 Thun  
Telefon 033/36 00 36  
Telefax 033/36 62 00

**Yverdon**

**Moll SA**  
Chemin neuf 1  
CH-1446 Baulmes  
Telefon 024/59 15 15  
Telefax 024/59 14 22

**Basel**

**Krattiger**  
Isolier- und Bautechnik  
Auf dem Wolf 30  
CH-4052 Basel  
Telefon 061/41 66 84  
Telefax 061/42 27 29

**Zürich**

**Bauschutz AG**  
Bristenstr. 10  
CH-8048 Zürich  
Telefon 01/432 11 30  
Telefax 01/432 14 39

**St. Gallen**

**Bauschutz AG**  
Linsebühlstr. 51  
CH-9000 St. Gallen  
Telefon 071/22 61 81  
Telefax 01/432 14 39

**Frauenfeld**

**Bauschutz AG**  
Sulackerstr. 4  
CH-8500 Frauenfeld  
Telefon 054/22 21 46  
Telefax 01/432 14 39

**...dichtet,  
schützt,  
verfestigt,  
und verklebt  
Bauwerke,  
verhütet und  
saniiert  
Bauschäden.**

Systemtechnik

# RASCOR®

Weitere Unternehmen in:  
Deutschland, Österreich  
Holland, Jugoslavien.



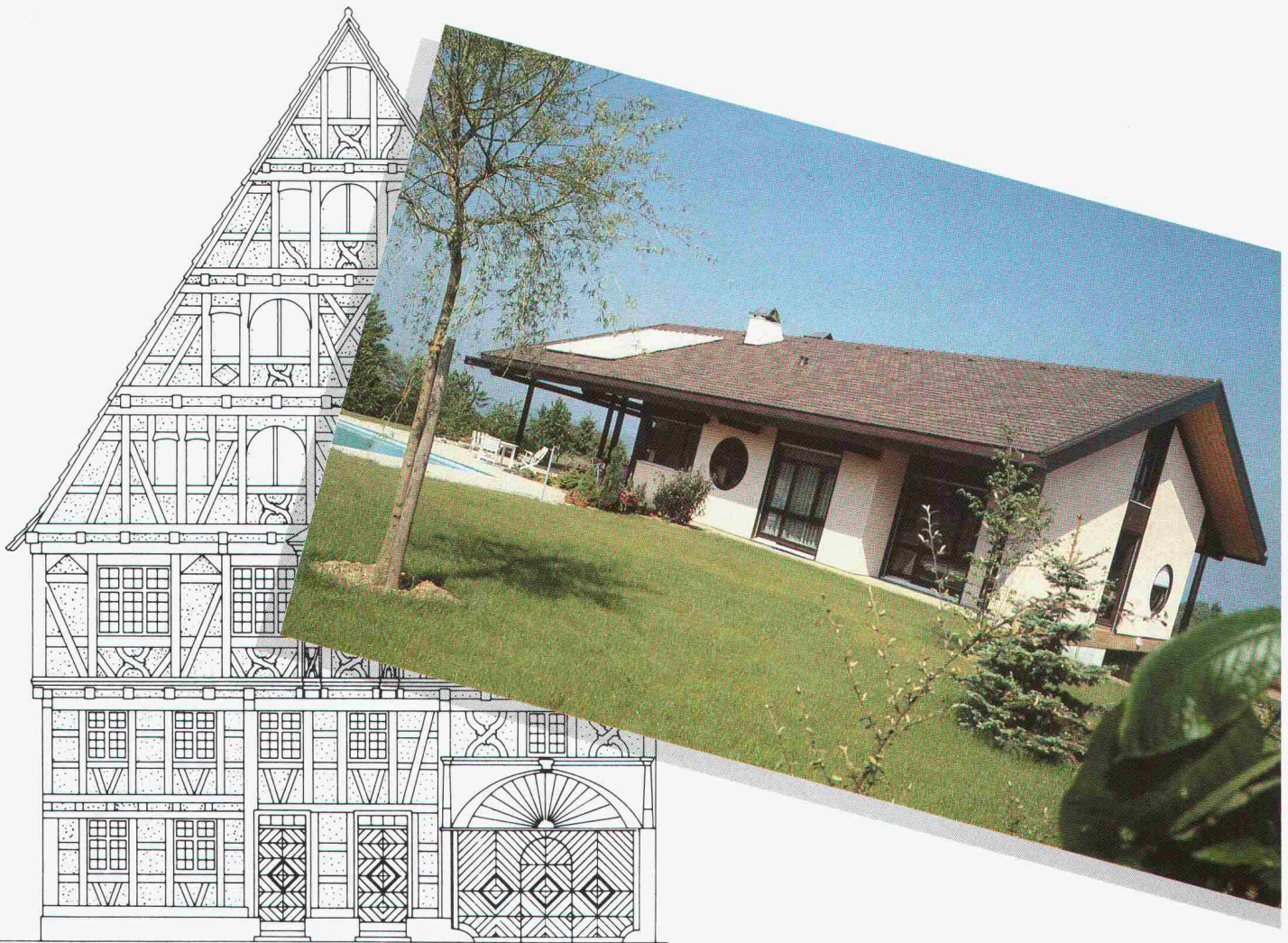

# Die neue Art mit Holz zu bauen

## HOMOGEN 80

- Für architektonische Gestaltungsfreiheit**
- Für gesundes Raumklima und perfekten Wohnkomfort**
- Für kurze Gesamtbauzeit dank massgenauer Vorfertigung**
- Für energiebewusstes und biologisch richtiges Bauen**

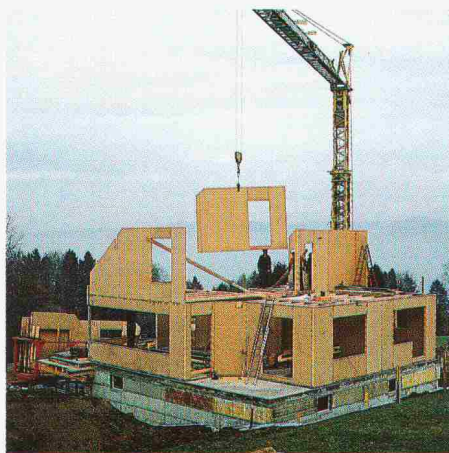

Kurz, HOMOGEN 80 für den Fortschritt mit Holz. Architekten und Zimmerleute erhalten auf Anfrage unsere detaillierten Unterlagen.

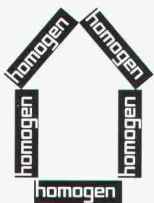

**HOMOGEN 80**  
natürlich  
aus Holz



Bois Homogène SA  
1890 St-Maurice  
Telefon 025/65 17 71  
Telex 456140 boho ch  
Telefax 025/65 15 19

K



# Architekten-Wünsche haben uns herausgefordert!



Jumbo-Markt, Arbon

Arch. O. Frei, Solothurn



## Unsere Antwort darauf heisst: **BRUN-Hohlplatten**

Das neue Deckenbau-System für Wohn-, Gewerbe- und Industriebauten

Architekten und Ingenieure wünschen sich ein Deckenbau-System, das ihnen volle Gestaltungsfreiheit lässt und auch optimale Problemlösungen bietet. Dieser Wunsch war für uns eine echte Herausforderung. BRUN-Hohlplatten sind in der Anwendung rationell, schnell und preiswert. BRUN-Hohlplatten werden vorgefertigt. Spannweiten bis zu 12 Meter (bei einer Breite von 1,20m) sind möglich.



**ELEMENTWERK BRUN AG LUZERN**  
Postfach, 6020 Emmenbrücke  
Telefon 041-55 16 16  
Werk: Mooshüslistr., 6032 Emmen





# RedLINE®!

Das Fugenband, das Qualität sichtbar macht.

Schoop + Co. AG, 5405 Baden, Telefon 056 83 23 83

c.a.b. creative agency baden

		<b>Projektierung</b> Beratung und Projektierung von Felsabträgen, Untertagebauten, Demolitionen, Felssturzsanierungen.
		<b>Ausführung</b> Ausführung von Bohr- und Sprengarbeiten bei Felsabträgen, Gewinnungssprengungen, Abbruchsprengungen, Felssturzsanierungen.
		<b>Messung</b> Bestandesaufnahmen, Erschütterungsmessungen und Analysen durch eigene Spezialisten.
		<b>Schulung</b> Sprengtechnische Informations- und Schulungskurse, Fachorganisation des VSSF gem. VO Art. 27.2.
		<b>Handel</b> Verkauf von Spreng- und Zündmaterialien, Sicherungs- und Lagereinrichtungen - Systeme HODEL und BTR-PREBETON - für Sprengstoffhändler und Verbraucher.
		<b>Gutachten</b> Gutachten im Zusammenhang mit Sprengarbeiten bei Gerichts- und Versicherungsfällen.
		<b>Handel</b>
		<b>Gutachten</b>
Gesellschaft für angewandte Sprengtechnik AG Hinterbühlstrasse 3 CH-8307 Effretikon ZH Tél. 052/32 25 32/33		

## Überdachungen

Tonnengewölbe aus Polyester, transparent oder Farbe nach Wahl. Bewährtes System für den Industrie-, Wohn- und Shoppingbereich. Auf Wunsch auch in Acryl lieferbar. Verlangen Sie Unterlagen oder Beratung.

**COLASIT**

COLASIT AG, Kunststoff-Apparatebau  
 Postfach 85, CH-3700 Spiez  
 Tel. 033 55 61 61, Fax 033 54 81 61

## olivetti

## für Software und Hardware

### Bauingenieurwesen:

- Platten-, Scheibenberechnungen
- Stabtragwerke (eben, räumlich)
- Durchlaufträger
- Allg. Betonquerschnitte
- Schutzräume (TWP/TWO/TWS)
- Eisenlisten
- Baugrubenabschlüsse

- Stützmauern
- Elastisch gebetteter Träger
- Standsicherheit
- Setzungsrechnungen
- Kanalisation (GPK)
- Strassenbau
- Devisierung (VSS, CRB)
- CAD Allplot (Schalungs- und Armierungspläne)

- Bauphysik
- Büroadministration

### Architektur:

- Devisierung
- Baubuchhaltung
- Baukostenüberwachung
- Bauabrechnung
- Projektplanung

Abt. ST, Industriestrasse 50, 8304 Wallisellen, Telefon 01/830 66 77

# olivetti



# Ihr Nutzen

Vertrauen Sie Ihre Kanalsanierungs- und Unterhaltsarbeiten einem Unternehmen an, welches sich über Jahre mit den neuesten Methoden und Verfahren intensiv befasst hat. Unsere grosse praktische Erfahrung hilft auch Ihnen, kostengünstige Lösungen zu finden.

**Wir bieten Ihnen A-bis-Z-Lösungen!**

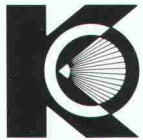
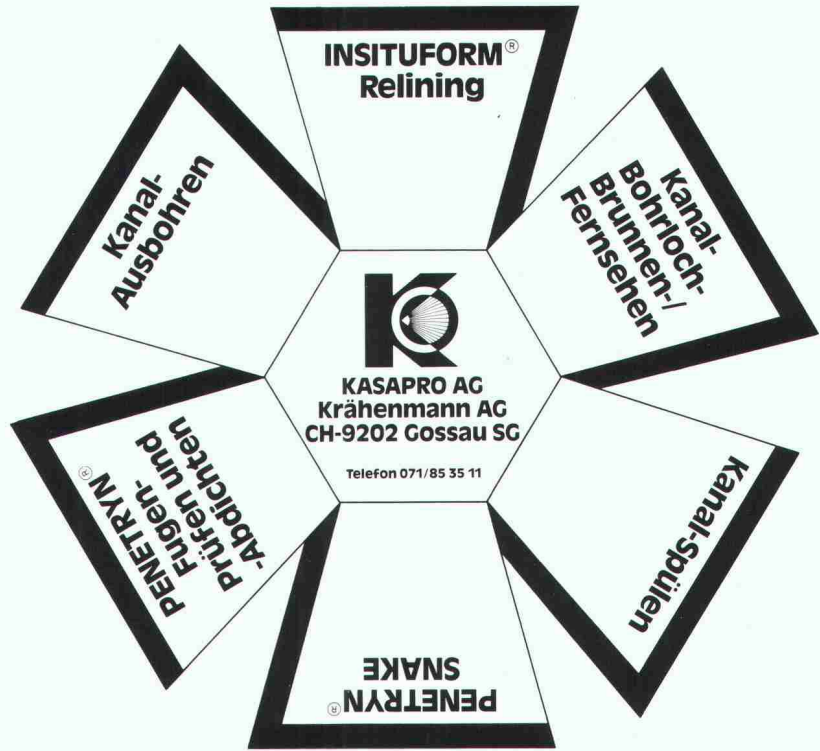

## Im Dienste der Umwelt

**Ihr Partner**  
für neutrale Beratung und Planung



Ingenieurbüro für Elektrotechnik

Neu- und Umbauten  
schnell, kompetent, zeitgemäss

Kohlhüttlistrasse 6, **8865 Bilten**  
Telefon 058 / 37 24 84

# RWD Perspektiven

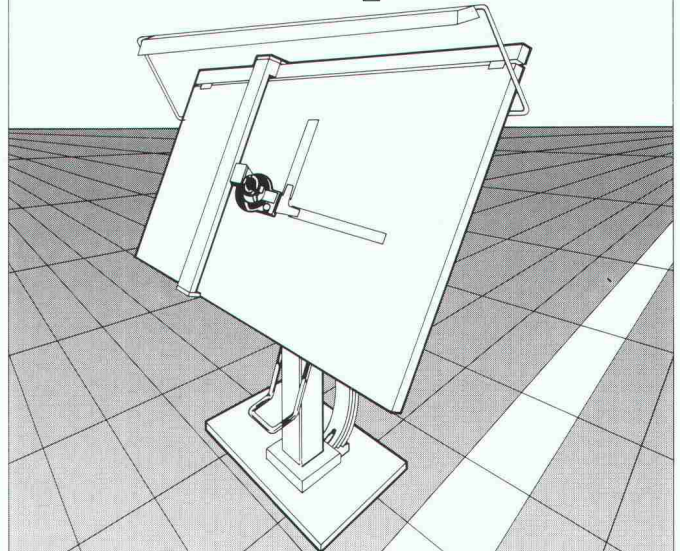

## Das professionelle Zeichentechnik-Programm

Senden Sie mir bitte gratis die neue Gesamtdokumentation **RWD-Zeichentechnik**

8/1

\_\_\_\_\_

\_\_\_\_\_

\_\_\_\_\_

Coupon einsenden an: Reppisch Werke AG, 8953 Dietikon, Tel. 01-740 68 22

# AUTOCAD®

Beratung

Hardware  
Arbeitsplätze



Software  
nach Mass

Schulung

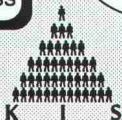

**KIS AG**  
Kader- und Informatikschule  
8620 Wetzikon  
☎ 01 930 25 91

## COMPUTERGRAPHIX AG

Giessereistr. 1, 8620 Wetzikon, ☎ 01 932 34 82





**Conducta Raumsysteme  
mit unbegrenzten Möglichkeiten: modern, mobil,  
schlüsselfertig, variabel und versetzbar.**

Moderne  
und  
funktionelle  
Einrichtungen  
für die  
Biber  
Holding AG

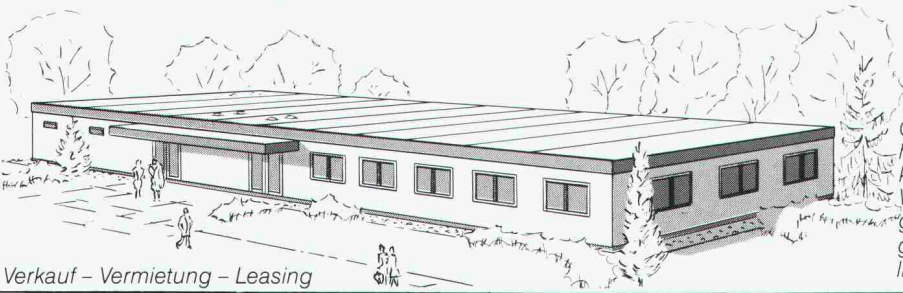

Verkauf - Vermietung - Leasing

Ob Sie Büro- oder Betriebsgebäude, Schulhäuser oder Werkstätten benötigen, Conducta kann Ihnen hochwertige Projekte anbieten. Wir planen, fertigen und transportieren Zweckgebäude in jeder Grösse und Ausstattung. Mit grossen individuellen architektonischen Möglichkeiten und optimaler Grundriss-Freizügigkeit.

**Conducta Conducta Conducta Conducta Conducta**

Unternehmensbereich Raumsysteme CH-8409 Winterthur Telefon 052/89 88 88 Telex 89 64 25 Telefax 052/28 27 37

**ZEICHENTECHNIK**

Grösste Auswahl:  
14 versch. Zeichentisch-Modelle  
11 versch. Zeichenmasch.-Modelle  
Planschränke, Stühle,  
Tische, etc.

**Beste Marken-  
Qualität!**

**Unschlagbare  
Preise!**

Verlangen Sie  
Gratiskatalog...

Müller Engineering  
8957 Spreitenbach  
056 / 71 24 65

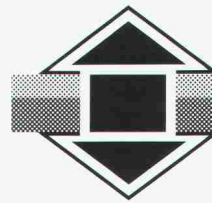

**Setzgerät  
CF 400**

für magazinierte,  
rostfreie  
**spedec-**  
Bohrschrauben  
Das Baubefestiger-System  
für den Fassadenbau

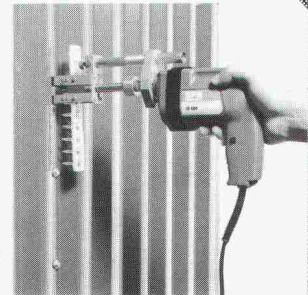

Verlangen Sie eine Dokumentation  
oder eine unverbindliche Vorführung



**KVT**  
CH-8953 Dietikon

Koenig Verbindungstechnik AG  
Tel. 01/743 33 33 Fax 01/740 65 66

**Wer inseriert,  
wird nicht vergessen!**

**Verbundpfähle**

Stahlprofil mit Betonmantel

- Ausführung mit Schreitbagger, Hochbaukran oder Kleinstramme für Fundamentverstärkungen (h = 1,90 m)
- auch für beengte und schwer zugängliche Baustellen
- kein Kieskoffer erforderlich
- auch für Kleinbaustellen und Unterfangungen wirtschaftlich

**GREUTER  
GRUNDBAU AG**

8182 HOCHFELDEN  
POSTFACH 26  
TELEFON 01/860 70 78

Pressvortriebe  
Rammvortriebe  
Pfahlfundationen  
Grundwasserabsenkungen

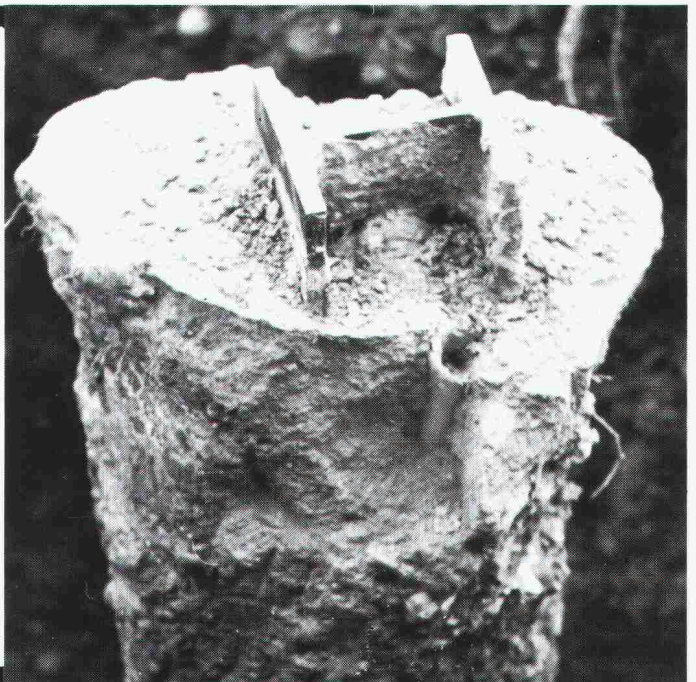



# GANTNER



Unterdachisolierung ist Vertrauenssache. Nutzen Sie unsere langjährige Erfahrung.

**Coupon:** Ja, senden Sie mir gratis die Broschüre «alles unter einem Dach».

Name: \_\_\_\_\_

Strasse: \_\_\_\_\_

PLZ/Ort: \_\_\_\_\_

Senden an: HANS GANTNER, Isoliersysteme, 8888 Heiligkreuz-Mels

## Unterdach + Isolation:

Hier sind wir im Element. In jeder Baulage. Und das ganz «natürlich». Rufen Sie uns an: **085 / 2 24 41.**

Bezugsquellennachweis:  
HANS GANTNER, Werk für Isoliersysteme  
8888 Heiligkreuz-Mels, 085 / 2 24 41 / 2 58 42

**Wir treiben Dächer auf die Spitze!**

# diener

Feuerungs- und Wärmetechnik



Oel- und Gasfeuerungen  
Zweistoff-Feuerungen  
Kompakt-Heizzentralen  
Gas- und Elektroboiler  
Wärmepumpenboiler  
Wärmetechnik-Zubehör  
Tankanlagen/-Revisionen  
24-Stunden-Service



Max Diener AG  
Steinwiesenstr. 1, 8952 Schlieren  
Tel. 01/730 70 50

# BRÜLLMANN

## Ganzglas - Anlagen

- eigene Glashärtungsanlage
- eigene Beschlägefabrikation
- eigene Montagegruppen
- Funkservice

## Sanitär-Kabinen

für Nassräume

- aus emailliertem undurchsichtigem farbigem Sicherheitsglas

J. BRÜLLMANN SÖHNE AG 8280 KREUZLINGEN

☎ 072/746212 Telex 882117  
Telefax 072/752697

### DER STABILO-OHPEN FOLIENSCHREIBER IST BESTIMMT KEINE TROCKENE MATERIE!

**S** Superfein

**F** Fein

**M** Mittel

**B** Breit oder schmal, also variabel

■ STABILO-OHPen hat Ausdauer, weil er auch dank der absolut sicheren Verschlusskappe nicht austrocknet.

■ STABILO-OHPen ist immer schreibbereit dank Clip am Schaft.

■ STABILO-OHPen gibt's wasserfest und wasserlöslich, einzeln oder im Etui à 4, 6 oder 8 intensiven Farben.

■ STABILO-OHPen ist vorbildlich.

### SCHREIBEN SIE UNS FÜR EINEN GRATIS-SCHREIBER!

Name/Vorname: \_\_\_\_\_

Strasse/Nr.: \_\_\_\_\_

PLZ/Ort: \_\_\_\_\_ SIA15

Einsenden an Hermann Kuhn Zürich, Generalvertretung für die Schweiz, Postfach, 8303 Bassersdorf.

 **Schwan · STABILO**



# HUBELLA RENOSTAR.

## Das Vorwandsystem für Badezimmer.

Breite Modellpalette in bewährter HUB-Qualität. Flexible Elementkonstruktion. Fixfertig eingebaute, wartungsfreundliche Installation. Minimaler Montageaufwand bei Ein- und Umbauten. Fordern Sie unsere Dokumentation an!

**HUB Sanitär** DIE AUSSTELLUNG FÜR BADEZIMMER-GESTALTUNG

Hans U. Bosshard AG  
8027 Zürich, Manessestrasse 170, Tel. 01 201 44 66

Hans U. Bosshard AG  
8401 Winterthur, Mattenbachstrasse 8, Tel. 052 89 55 55

### Automatische Superwirbelventile *FluidCon*

Eine selbsttätige nur mit strömungsmechanischen Effekten arbeitende Vorrichtung zur Abflußsteuerung an Regenüberlaufbecken.

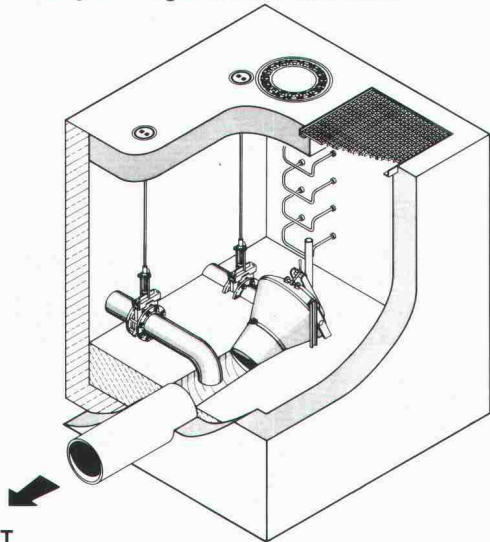

UFT  
Umwelt- und Fluid-Technik  
Niederegger AG

St. Georgenstraße 78  
CH-9000 St. Gallen  
Telefon (071) 233662



## monarflex® Geomembranen

MONARFLEX Geomembranen sind die einzigen gitternetz-armierten Polyäthylenfolien der Welt mit 4 m Breite ohne jede Schweissnaht. Sie sind wurzelfest und bewähren sich seit Jahren in aller Welt als Abdichtung für:

- Mülldeponien ● Bachverbauungen
- Kanalauskleidungen ● Wasserreservoirs
- usw., mit bestem Erfolg.

MONARFLEX Geomembranen erhalten Sie in verschiedenen Qualitäten, welche die jeweils objektbezogenen Anforderungen optimal erfüllen.

*Konkurrenzlos in Preis, Qualität und Ausführung!*

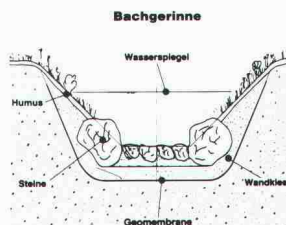

MONARFLEX Geomembranen liefern wir in Rollen von 4 x 25 m ab Lager oder fertig vorkonfektioniert.



**te tegum**

Tegum AG  
Leutschenbachstr. 45  
8052 Zürich  
01/306 61 61

Fabrikation und Vertrieb von technischen Artikeln

Weitere Bezugsquellen auf Anfrage

MF 1.8.1.

**ALTERNATIVE ENERGIE!**

...darum  
**Accum**

**Wärmepumpen- Heizungen**

Accum AG 8625 Gossau ZH Tel. 01-936 11 11 Fax 01-935 42 37  
Accum AG 3138 Uetendorf BE Tel. 033-45 11 80 Fax 033-45 12 75

einzigere  
Zeichenanlagen-  
Discount der Schweiz

Zeichenmaschinen  
Zeichentische  
Planschränke/Leuchttische  
Büromöbel/CAD-Arbeitsplätze  
erstklassige Qualität  
unschlagbare Preise  
garantierter Service

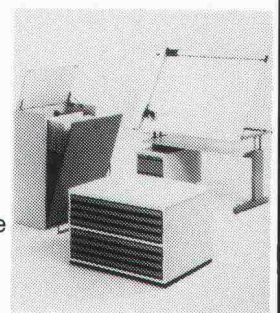

Konkordia Verlag 1

**JOMA-Trading AG, Weiernstrasse 22  
8355 Adorf, Tel. (052) 47 47 11**





## TELESPECTION, TELEGROUT®

Mit unserem neuartigen Verfahren inspizieren, prüfen und sanieren wir Kanalisations- und andere erdverlegte Leitungen. Und das ohne Löcher aufzugraben. Wir arbeiten ferngesteuert durch das Rohrinne, von Schacht zu Schacht. Oben am Schacht ist nur unser als Kommandozentrale ausgebautes Fahrzeug zu sehen. Undichte Stellen wie Risse und Muffen verpressen wir mit Acryl-Harz dauerhaft und zuverlässig. All diese Arbeiten werden von der Kanalfernsehkamera gefilmt und auf Video-Band aufgezeichnet. Dieses Band übergeben wir dem Kunden. Damit hat er ein Dokument, das ihm Aufschluss über den Zustand seiner Rohre gibt. Das ist unser Service.

# Kappeli

**A.KÄPPELI'S SÖHNE AG**  
Umwelttechnik Bautenschutz  
Bahnhofstrasse 48  
6430 Schwyz

# MERZ STAHLFASER BETON

+ GLASCODUR  
FLIESSMITTEL



bringt  
höhere  
Riss-Sicherheit  
gegenüber  
konventionell armiertem Beton  
... und ist noch günstiger!

Fordern Sie bitte technische Daten an bei  
BAUCHEMIE SUTER AG · 8280 Kreuzlingen  
Telefon 0 72 / 72 70 40



4270

## Tische Stühle Bänke Barhocker

nach Mass  
Riesenauswahl

Gratiskatalog verlangen!

Bei Ausstellungsbesuch  
SPEZIALRABATT!

Tisch+Stuhlfabrik  
Keusch+Sohn AG  
5623 Boswil AG

Tel. 057 46 12 84

**keusch**

# schöck

Verlangen Sie unsere neue Dokumentation

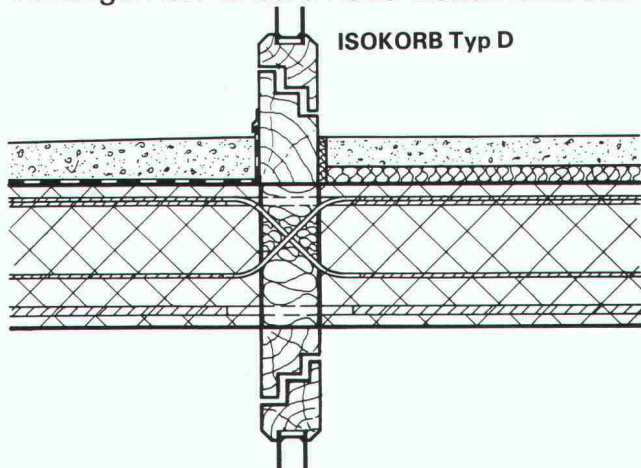

ISOKORB Typ D

## Problemlösung Nr. 6

Anschlussarmierung von Balkonplatten in Deckenfeldern mit statischer Durchlaufwirkung. Übertragung positiver und negativer Momente und Querkräfte in beiden Richtungen.

# schöck

Ideen  
fürs  
Bauen

Schöck-Bauteile AG, 5610 Wohlen  
Paul Walser-Weg 8, Postfach 156  
Telefon 057 / 22 06 12, Telefax 057 / 22 39 13

Unsere technische Abteilung löst Ihnen Ihre Spezialprobleme individuell



### Zahlreiche Wohn- und Geschäftsliegenschaften in der ganzen Schweiz ...

... gehören ins Portefeuille der verschiedenen Pensionskassen eines bedeutenden schweizerischen Industriekonzerns mit Standort am **Jura-Südfuss**. Innerhalb einer gut strukturierten zentralen Liegenschaftsverwaltung ist der

### Leiter der Bauabteilung

für die Werterhaltung resp. -vermehrung dieser Liegenschaften sowie für die Projektleitung bei Neubauten verantwortlich. Im Rahmen dieser Zielsetzung beurteilt er die bestehenden Bauvorhaben, plant Investitionen und ist als Vertreter der Bauherrschaft bei Renovationen, Umbauten und Neubauten in der Planung und Ausführung massgebend.

Für diese Kaderposition suchen wir einen

### Architekten ETH/HTL

oder einen **Bauzeichner mit mehrjähriger einschlägiger Berufspraxis**. Wichtig ist, dass Sie sich in Baukosten, der Auftragsvergabe an Handwerker und in der Abnahme solcher Arbeiten bestens auskennen. Neben den fachlichen Anforderungen setzt diese Aufgabe auch ein ausgeprägtes

### unternehmerisches Denken

voraus, welches z.B. bei der Durchsetzung der Einhaltung von Kosten und Terminen eine entscheidende Rolle spielen wird.

Interessenten orientieren wir gerne persönlich über alle weiteren Details. Wir freuen uns auf Ihre Offerte, der Sie bitte einige handschriftliche Zeilen beilegen wollen, oder Ihren vorgängigen Anruf. Absolute Diskretion.

**fsb** Unternehmensberatung in Personalfragen AG  
4001 Basel, Schneidergasse 24, Tel. 061 25 03 99

Haben Sie Freude an interdisziplinärer Arbeit, verfügen Sie über Organisations-talent und möchten engagiert mit Spezialisten des Umweltschutzes und der Entsorgungstechnik zusammenarbeiten, so könnte durch Sie eine nicht alltägliche Kader-Stelle in der

### ABFALLWIRTSCHAFT

besetzt werden. Ein solides, breitgefächertes Wissen und die Beherrschung einer zweiten Landessprache erleichtern Ihnen, selbständig Probleme zu erkennen, zu analysieren, zu formulieren und zu lösen. Fühlen Sie sich angesprochen? Unsere Herren Dr. W. Matter und Dr. Th. Ernst stehen für einen ersten Telefonkontakt gerne zur Verfügung.

Im weiteren sucht unser erfahrenes Planungsteam von Bau-, Verfahrensingenieuren und Chemikern einen jungen qualifizierten

### DIPL. BAUINGENIEUR/ KULTURINGENIEUR ETH/HTL

dem wir die Leitung unserer Abteilung konstruktiver Ingenieurbau anvertrauen möchten. Diese Position setzt gute Statik-Kenntnisse, Erfahrung in der EDV-Anwendung und Freude an Verantwortung und Selbständigkeit voraus - eine Topstelle mit entsprechendem Salär. Telefonieren Sie uns, damit wir ein Gespräch vereinbaren können und verlangen Sie Herrn W. Gemperle oder Frau M. Jurt.

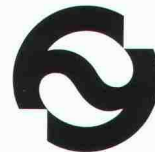

**HYDROTEST AG**  
INGENIEURUNTERNEHMUNG  
FÜR BAU- UND  
UMWELTECHNIK  
Ruesseggstrasse 17, Emmenbrücke  
Telefon 041 36 44 77

Unsere zentrale Fachstelle Bau ist für alle Neu- und Umbauprojekte von ABB Schweiz verantwortlich. Sie hat damit ein breites und anspruchsvolles Arbeitsspektrum zu bewältigen.

Wir suchen einen verantwortungsvollen Kadermann als

### Fachleiter Bau

Die vielfältigen Aufgaben dieser Führungsposition sind:

- Leitung der Neu- und Umbauprojekte
- Verkehr mit externen Planern, Behörden und internen Stellen
- Mitwirkung bei Investitionsentscheiden und Budgetierung der Neu- und Umbauprojekte

**Wir erwarten von Ihnen** eine abgeschlossene Ausbildung als Architekt HTL (oder gleichwertige Ausbildung) mit mehrjähriger Berufserfahrung. Initiative, Kontaktfreudigkeit und Verhandlungsgeschick sind die persönlichen Voraussetzungen, die sie mitbringen sollten.

**Wir bieten Ihnen** eine ausbaufähige Position, einen modernen Arbeitsplatz, interne und externe Weiterbildungsmöglichkeiten sowie ein angenehmes Arbeitsklima in einem kleinen Team.

**Arbeitsort:** Baden

Schreiben Sie mir für einen ersten Kontakt, oder rufen Sie mich an (Tel. 056 / 75 60 36).

Peter Mani  
Personalstelle D-P  
ASEA BROWN BOVERI AG  
5401 Baden

**ABB**  
ASEA BROWN BOVERI



Für die sorgfältige Bearbeitung anspruchsvoller Projekte suche ich

## Architekten(in) HTL Hochbauzeichner(in)

mit Freude am Einsatz in allen Planungsbereichen. In kleinem Team bieten wir vorzügliche Arbeitsbedingungen.

Gerne erwarte ich Ihre Bewerbung.

**Walter Rüegg**, dipl. Architekt ETH/SIA  
Forchstrasse 21, 8032 Zürich, Telefon 01 / 251 39 60

## STADT USTER

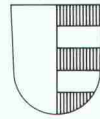

Abteilung  
Hochbau

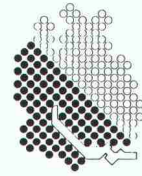

Im  
Dienste  
aller  
Die Zürcher Gemeinden

Ein qualifizierter Mitarbeiter verlässt uns, weil er in einer Nachbargemeinde zum Bausekretär gewählt worden ist. Gesucht wird daher per 1. Juli 1989 oder nach Vereinbarung ein(e)

## Adjunkt(in) Hochbau

als Sachbearbeiter(in) und «rechte Hand» unseres Bausekretärs. Sodann erfordert die zunehmende Belastung unserer Abteilung mittelfristig auch eine(n) weitere(n)

## Sachbearbeiter(in)

Die Besetzung dieser zweiten Stelle ist für Herbst 1989, allenfalls auch später vorgesehen.

Für beide Stellen suchen wir Persönlichkeiten mit Ausbildung im Baufach (z.B. als Architekt oder Siedlungsplaner) und/oder einigen Jahren Berufserfahrung in der Anwendung des Zürcherischen Planungs- und Baurechtes. EDV-Kenntnisse sind von Vorteil.

Wir bieten ein interessantes und abwechslungsreiches Wirkungsfeld, nicht nur am «grünen Tisch», sondern oft auch draussen auf Baugeländen und in häufigem Kontakt mit Bauherren, Architekten und Amtsstellen.

Hauptaufgaben bilden die weitgehend selbständige Beurteilung von Baugesuchen, baurechtliche Kontrollen und die Beratung bei der Planung und Ausführung von Bauvorhaben. Der Adjunkt wird ferner als Stellvertreter des Bausekretärs eine anspruchsvolle Kaderfunktion ausüben. Es ist vorgesehen, ihm je nach Neigung und Interesse auch andere Spezialaufgaben, so etwa die Betreuung der Heimatschutz- und Denkmalpflegekommission, zu übertragen.

Es steht eine leistungsfähige Kanzlei zur Verfügung (moderne Text- und Datenverarbeitung zurzeit in der Einführung). Fortschrittliche Arbeitsbedingungen (u.a. gleitende Arbeitszeit) und den Anforderungen entsprechende Besoldung sind für uns selbstverständlich.

Fühlen Sie sich angesprochen? Stadtrat Kurt Bosshard (Tel. 940 45 21) oder der Bausekretär, lic. iur. Chr. Fritzsche (Tel. 944 72 50) erteilen gerne nähere Auskünfte. Ihre handschriftliche Bewerbung mit den üblichen Unterlagen erwarten wir bis 28. April 1989 an die Stadt Uster, Abteilung Hochbau, Oberlandstrasse 78, 8610 Uster. Wahlbehörde ist der Stadtrat.

**Stadtrat Uster**



CONFIDA CONSULTING AG

## Bauingenieur ETH

Unser Auftraggeber ist ein Ingenieurunternehmen, das zu einer grösseren schweizerischen Firmengruppe gehört und anspruchsvolle Aufträge im Industrie-, Gewerbe- und Bürohausbau ausführt. Zur Verstärkung suchen wir einen sehr qualifizierten, einsatzfreudigen

## Projektleiter Massivbau

Sein Aufgabengebiet umfasst die Bearbeitung interessanter Projekte und die Führung eines grösseren Teams.

Ein Bewerber bringt Erfahrung als projektierender Ingenieur im konstruktiven Ingenieurbau sowie Praxis in der Anwendung der üblichen EDV-Programme mit. Führungseigenschaften, Teamfähigkeit und Durchsetzungsvermögen runden das Anforderungsprofil ab.

Neben interessanten Anstellungsbedingungen werden auch fortschrittliche Ausbildungs- und Weiterbildungsmöglichkeiten geboten.

Interessenten bitten wir, uns ihre Unterlagen zuzustellen oder telefonisch Kontakt mit Herrn H. Dietzsch, dipl. Ing., aufzunehmen. Unterlagen werden nur nach Rücksprache und mit ihrem ausdrücklichen Einverständnis an den Auftraggeber weitergeleitet.

Confida Consulting AG

CH-9400 Rorschach Telefon 071 / 41 02 60  
Signalstrasse 12 Telex 881 561 con ch



## Die Bauklötze haben ausgedient...!

*...jetzt gilt es ernst! Es drängt Sie zu grösseren Taten, zum Beispiel die Planung einer ganzen Siedlung? Oder wollen Sie Ihre Ideen nicht nur auf dem Papier sehen, sondern deren Entstehen und Wachsen hautnah mitverfolgen? Dann hätten wir die aussergewöhnliche, zukunftssichere berufliche Herausforderung für Sie! Unser Kunde - ein mehrfach für "schönes Bauen" ausgezeichnetes Basler Architekturbüro mit eigener Liegenschaftsverwaltung - hat uns beauftragt, für diese Traumstelle einen jüngeren, tüchtigen*

## kreativen Architekten HTL

*zu finden. Haben Sie besondere mathematisch-zeichnerische Fähigkeiten und ein hervorragendes Raumvorstellungsvermögen? Sind Sie teamfähig und interessiert, eine kleinere, unabhängige Projektierungsgruppe zu führen? Denn dieses Unternehmen baut exklusiv für sich selber, ist somit absolut selbständig und bietet Ihnen viel mehr Entfaltungsmöglichkeiten. Haben Sie im weiteren einen ausgeprägten Farb- und Formensinn, vielleicht sogar eine "ästhetische Ader"? Dann zögern Sie nicht länger, mit Herrn Peter Wirz oder Herrn Daniel Aeschbacher zu sprechen. Sie freuen sich, Sie kennenzulernen!*

**Personalsuche im Kundenauftrag, WiP Peter Wirz,  
Spitalstrasse 6, 4004 Basel, Telefon 061/ 25 24 21**



### Hochbauamt der Stadt Zürich

Das Hochbauamt der Stadt Zürich sucht für einen möglichst baldigen Stellenantritt für seine Abteilung Begutachtungen eine(n)

## Architektin/ Architekten

Der Aufgabenbereich umfasst die architektonische, städtebauliche und gestalterische Begutachtung von Bau- und Reklamegesuchen.

Es handelt sich dabei um eine vielseitige und verantwortungsvolle Tätigkeit in einem kleinen Team. Voraussetzung für die Bewerbung sind Kenntnisse und Urteilsfähigkeit in städtebaulichen und ästhetischen Belangen, Verhandlungsgeschick und Gewandtheit im mündlichen und schriftlichen Verkehr bei der Beratung von Architekten und Bauherren. Kenntnis der rechtlichen Grundlagen (Bauordnung, Baugesetz usw.) ist erwünscht, kann aber auch in der Einarbeitungsphase erworben werden.

Interessenten und Interessentinnen bitten wir, ihre Bewerbung mit Lebenslauf und den üblichen Unterlagen mit dem Kennwort «Begutachtungen» dem Hochbauamt der Stadt Zürich, Personaldienst, Postfach, 8021 Zürich, einzureichen.



### Bauamt II der Stadt Zürich

Möchten Sie bei der Stadtentwicklung von Zürich mit dabei sein? Interessieren Sie sich für eine Tätigkeit an vorderster Front? Macht es Ihnen Spass auf einem Teilgebiet Ihres Berufes eine/ein Spezialistin/Spezialist zu sein?

Die Baupolizei der Stadt Zürich kann in den nächsten Wochen die Reorganisationsphase abschliessen. Die Arbeit in diesem modernen, EDV-gestützten Dienstleistungsbetrieb wird dadurch noch interessanter. In unserem Team fehlt eine/ein

## Architektin/Architekt

Das faszinierende Aufgabengebiet umfasst die Beratung von Bauherren und Architekten, die Bearbeitung von Baugesuchen, die Kontrolle und Abnahme von Neu- und Umbauten. Diese Arbeiten sind anspruchsvoll und vielseitig. Gefragt ist eine flexible, belastbare und teamfähige Persönlichkeit.

Wir suchen einen Architekten oder eine Architektin HTL oder ETH mit einigen Jahren Praxis. Interesse an baurechtlichen Fragen, Gewandtheit im mündlichen und schriftlichen Ausdruck sowie Kontaktfreudigkeit sind Voraussetzung. Erforderlich ist das Schweizer Bürgerrecht.

Sollten Sie sich für diese Dauerstelle mit zeitgemässer Entlohnung interessieren, freuen wir uns auf Ihre handschriftliche Bewerbung mit Lebenslauf, Zeugniskopien und Foto an die **Direktion der Baupolizei der Stadt Zürich, Postfach, 8021 Zürich.**

Für weitere Auskünfte steht Ihnen unser Herr Leo Durrer (Telefon Direktwahl 01 / 216 29 47) gerne zur Verfügung.

**Vorsteherin des Bauamtes II**



Ingenieurbüro auf dem Mutschellen sucht für die Bearbeitung von interessanten Projekten aus dem Hoch- und Industriebau

## Eisenbetonzeichner(in)

Stellenantritt: 1. Juni oder nach Vereinbarung.

Es erwarten Sie ein modern eingerichteter Arbeitsplatz sowie die Mitarbeit in einem jungen, aufgestellten Team.

Parkplätze vor dem Büro.

Bitte richten Sie Ihre Bewerbung schriftlich oder telefonisch an

Ingenieurbüro **Werner Grimm**  
Staldenweg 2, 8965 Berikon, Telefon 057 / 33 07 88



## Einwohnergemeinde Kehrsatz

In unserer Gemeinde wohnen 3800 Einwohner. Die Verwaltung besteht aus drei Abteilungen (Gemeindeschreiberei, Gemeindekasse und Bauverwaltung). Der langjährige Bauinspektor verlässt uns. Aus diesem Grunde suchen wir eine versierte

## Persönlichkeit als Leiter/in der Bauverwaltung

### Hauptaufgabengebiete

- Führung der Abteilung
- Federführung im Baubewilligungsverfahren, in der Planung, im Umweltschutz und in der Wasserversorgung
- Vertreter des Gemeinderates bei gemeindeeigenen Bauten
- Liegenschaftsunterhalt
- Aktive Mitarbeit in wesentlichen Kommissionen

### Anforderungsprofil

- Abgeschlossenes HTL-Studium oder gleichwertige technische Ausbildung evtl. mit Bauinspektorenschule
- Verhandlungstalent
- Führungserfahrung
- Verständnis für Rechtsfragen
- Idealalter ab 30 Jahre

Fühlen Sie sich angesprochen? Wenn ja, senden Sie uns Ihre Bewerbungsunterlagen. Nähere Auskünfte über das Aufgabengebiet erteilt Ihnen unser Bauinspektor, **Herr C. Singer**, Telefon 031 54 40 75. Wir freuen uns.

### Einwohnergemeinde Kehrsatz

Z. H. Frau B. Aebi  
Gemeindepräsidentin  
3122 Kehrsatz

Telefon P 031 54 54 02  
G 031 54 31 27

# Basel-Stadt

## Baudepartement Tiefbauamt

Für die Leitung und Koordination der Projektierung grosser öffentlicher Verkehrs- und Tiefbauten ist die Stelle eines

# Projektleiters

zu besetzen.

### Aufgaben:

Leitung und Begleitung sowie Koordination der Planung und Projektierung von Grossvorhaben mit beauftragten Privatfirmen, als Assistent des Abteilungsleiters Planung und Projektierung des Tiefbauamtes.

### Anforderungen:

- Bauingenieurdiplom (evtl. Kulturingenieurdiplom) einer technischen Hochschule
- mehrjährige Praxis in der Planung und Projektierung von anspruchsvollen Tief- und Verkehrsbauten, insbesondere im städtischen Bereich
- Befähigung zur Führung von Mitarbeitern bzw. von beauftragten Projektierenden
- Verhandlungsgeschick und Gewandtheit im schriftlichen und mündlichen Ausdruck.

### Unser Angebot:

Interessante und abwechslungsreiche Tätigkeit im Rahmen von interdisziplinär zu lösenden Grossaufgaben sowie den Anforderungen dieser Kaderposition entsprechende Entlohnung bei fortschrittlichen Sozialleistungen.

Auskünfte erteilen der Stellvertreter des Kantonsingenieurs, Herr N. Baumann, Telefon 061 / 21 93 00, oder der Abteilungsleiter Planung und Projektierung, Herr O. Mlodzik, Telefon 061 / 21 93 29.

Schriftliche Bewerbungen mit Foto, Lebenslauf, Zeugniskopien und Handschriftprobe sind zu richten an das

**Baudepartement, Personalsekretariat**  
Kennwort 12/89 SIA,  
**Münsterplatz 12, 4001 Basel**

**Inserate bitte frühzeitig aufgeben!**



Abwechslungsreich und vielseitig sind die Projekt- und Bauleitungsaufträge, die wir bearbeiten.

Zur Verstärkung unseres Teams suchen wir einen jungen

## Bauingenieur HTL

und einen

## Tiefbauzeichner

Arbeitsort: Thun

Stellenantritt: nach Absprache

Rufen Sie an oder senden Sie uns Ihre Bewerbung. Wir freuen uns auf Ihre Nachricht.

**Prantl Bauingenieure AG**

Frutigenstrasse 6, 3600 Thun, Telefon 033 / 23 11 91



CONFIDA CONSULTING AG

## Verkehrswesen

Ein renommiertes Ingenieurunternehmen in der Region Zürich mit interessanten Gesamtplanungsaufgaben im Verkehrswesen hat uns beauftragt, einen jüngeren

## Bauingenieur ETH

mit Vertiefung in Richtung Verkehrsplanung, Strassen- oder Eisenbahnbau zu suchen, der sich sukzessiv in die praktischen Aufgaben auf diesem Gebiet einarbeiten will. Er wird dabei von erfahrenen Fachleuten betreut und systematisch auf die selbständige Tätigkeit vorbereitet.

Dem zukünftigen Stelleninhaber stehen ausgezeichnete Entwicklungsmöglichkeiten innerhalb dieser expandierenden und modern geführten Unternehmung offen.

Wir freuen uns, Ihnen an einer persönlichen Besprechung mehr über diese herausfordernde Aufgabe mitzuteilen. Bitte senden Sie uns Ihre Bewerbungsunterlagen zu oder setzen Sie sich telefonisch mit Herrn H. Knellwolf in Verbindung. Diskretion ist selbstverständlich.

Confida Consulting AG

CH-9400 Rorschach Telefon 071 / 41 02 60  
Signalstrasse 12 Telex 881 561 con ch

# Hallo Hochbauzeichner(innen)

## Genau auf Sie haben wir gewartet:

- Sie sind jung und flexibel
- haben Freude an guter, moderner und zweckmässiger Architektur
- Lust in einem aufgeschlossenen Team anspruchsvolle und interessante Aufgabengebiete zu bearbeiten
- an Wettbewerben mit uns teilzunehmen
- und möchten sich vielleicht noch weiterbilden

## Dann

haben Sie bei uns Ihre Dauerstelle gefunden und können sofort bei uns anfangen. Rufen Sie uns an, damit wir alles weitere besprechen können.

**Müller + Zimmermann Architekten**

Kernstrasse 57, 8004 Zürich, Telefon 01 / 241 37 46/47



CONFIDA CONSULTING AG

## Bauleitung Tiefbau

Für ein modernes Ingenieurbüro in der Stadt Zürich mit attraktiven Aufträgen und fortschrittlicher Führungsphilosophie suchen wir einen initiativen

## Bauingenieur HTL

für die selbständige Leitung von anspruchsvollen Tiefbauten und die Koordination mit Behörden, Planern und Unternehmern.

Verlangt werden einige Jahre Bauleitungs- und Bauführungserfahrung. Das Idealalter liegt zwischen 28 und 40 Jahren.

Senden Sie bitte Ihre Unterlagen zu Händen von Herrn H. Knellwolf oder telefonieren Sie ihm zur Vereinbarung eines Besprechungstermins in Zürich. Absolute Diskretion ist zugesichert.

Confida Consulting AG

CH-9400 Rorschach Telefon 071 / 41 02 60  
Signalstrasse 12 Telex 881 561 con ch



## Zukunftsträchtige Branche

Unser Mandatgeber zählt zu den führenden und grössten schweizerischen Unternehmungen der Fahrzeugbranche. Für den geplanten Weiterausbau der Bauabteilung suchen wir einen

## Baufachmann/Hochbau

für die selbständige Projektdurchführung im Bereiche von Garagebetrieben, Verwaltungs- und Hotelbauten und Mehrfamilienhaus-Siedlungen. Die Durchführung umfasst die Stufen der Planung, Vorprojekte bis zur Ausführung auf dem Bauplatz. Bei Eignung ist vorgesehen, Ihnen die Führung des Büros zu übertragen, nach Einarbeitung übernehmen Sie die Stellvertretung des Chefs der Bauabteilung. Ihre Aufgabe ist mit Reisetätigkeit verbunden.

Ihre Ausbildung soll im technischen Gebiet und im Hochbau liegen, z.B. als Bauzeichner mit Weiterausbildung zum Architekten. Erfahrung in Planung, Vorprojekt-Erstellung und in der Projektausführung ist sehr erwünscht. Sie sprechen Deutsch; Französische ist erwünscht, jedoch nicht Bedingung.

Die hervorragend fundierte Unternehmung bietet Ihnen attraktive Anstellungsbedingungen, überdurchschnittliche Sozialleistungen und eine Dienstwagen. Sie treten in dieser neugeschaffenen Position als Handlungsbevollmächtigter ein.

Für zusätzliche Auskünfte steht Ihnen der beauftragte Personalberater, Herr Willy P. Stelzer, unter Tel. 01 / 40 50 90 gerne zur Verfügung. Ihre Kontaktnahme – in der von Ihnen bevorzugten Form – wird mit vollumfänglicher Diskretion behandelt. Es erfolgen keine Rückfragen oder Referenzeinholungen ohne Ihre ausdrückliche Einwilligung.

## Stelzer & Partner Consulting AG

8051 Zürich, Roswiesenstrasse 187  
Telefon 01 / 40 50 90, Telefax 01 / 40 51 71  
Partner BRZ (Berater-Ring Zürich)



### Bauamt II der Stadt Zürich

Das Amt für baulichen Zivilschutz sucht

## Bauingenieur(in) HTL

oder

## Bauführer(in)

#### Aufgabenbereich:

- Projekt- und Baubegleitung unserer eigenen Neu- und Umbauten
- Lösen von Problemen bezüglich Baukonstruktion, technischer Einrichtung; Termin- und Kostenüberwachung

#### Wir bieten:

- abwechslungsreiche, selbständige Tätigkeit in kleinem Team
- Weiterbildungsmöglichkeiten, auch im Bereich EDV
- zeitgemässe Anstellungsbedingungen und vorbildliche Sozialleistungen

#### Wir erwarten:

- abgeschlossene Ausbildung
- Anpassungsfähigkeit, Einsatzwille und Eigeninitiative
- Gewandtheit im Umgang mit Bauherren, Ingenieuren, Unternehmern und Verwaltung

Sind Sie interessiert? Dann freuen wir uns auf Ihre Bewerbung. Senden Sie die üblichen Unterlagen an:

**Amt für baulichen Zivilschutz der Stadt Zürich**  
Bahnhaldenstrasse 7, 8052 Zürich  
Weitere Auskünfte: Herr A. Sauter, Telefon 01 / 302 72 10

## *Wir planen und realisieren*

Möchten Sie bei uns einsteigen?

Seit zwanzig Jahren im Zürcher Oberland tätiges Ingenieurbüro für Hoch- und Tiefbau, Planung und Gemeindeingenieurwesen möchte sein Team verstärken.

## Bauingenieur HTL

Fachrichtung Tragkonstruktion

## Siedlungsplaner HTL

finden bei uns ein abwechslungsreiches Tätigkeitsfeld.

Ihr Anruf erreicht uns unter **Tel. 01 / 932 39 66**

**M. Wiesendanger AG**, Ingenieurbüro  
Bahnhofstrasse 16, 8620 Wetzikon



Mittelgrosses Architekturbüro in Zürich Altstetten sucht aufgestellte(n), qualifizierte(n)

## Hochbauzeichner(in)/ Hochbautechniker(in)

Bei vielseitigen, interessanten Bauaufgaben können Sie Ihren Einsatzbereich selbst wählen, sei es als Projektleiter(in) oder als kreative(r) Mitarbeiter(in) im Teamwork. Interessiert? Dann freut uns Ihr Anruf unter Tel. 01/492 24 20 zur Vereinbarung eines persönlichen, unverbindlichen Gespräches.

Die Ideal-Personen für diese Aufgaben sind 28-50 Jahre alte Bauleiter mit fundierter Erfahrung im Verwaltungsbau oder anspruchsvollen Innenausbau. In Frage kommen aber auch Bauleiter, die noch nicht über dieses Fundament verfügen, aber gewillt sind, dies im entsprechenden Rahmen nachzuholen. So oder so sollten Sie diese Aufgabe sehr genau prüfen. Warum? Weil Sie sonst mit grösster Wahrscheinlichkeit Ihre Traumstelle verpassen.

### Bauleiter/Wahl: 50 od 80 Mio Objekt

Privatwirtschaftlicher Verwaltungsbau/  
1x ZH-West, 1x ZH-Nord

Als erfahrener Baufuchs sind Sie ein gebranntes Kind. Demzufolge bauen Sie auf Tatsachen und nicht auf Meinungen. Vergleichen Sie jetzt diese Tatsachen unseres Auftraggebers mit Ihrer heutigen Situation. 1. in den letzten 10 Jahren zu den grössten Generalunternehmern in Zürich aufgestiegen. 2. ausgebucht mit Aufträgen weit über die nächsten 6 Jahre hinaus. 3. freie Wahl Ihrer Objekte. 4. Projekte, die weit überregionales Interesse wecken. 5. Anschlussprojekte von gleicher Komplexität praktisch garantiert. 6. kontinuierliche Weiterbildung nicht nur im Fachbereich. 7. komplett durchrationalisierte Organisation. EDV sogar auf der Baustelle. 8. absolut selbständige Aufgabe. 9. Unterstützung kann nach Bedarf mobilisiert werden. 10. Entwicklungsmöglichkeiten vorhanden. 11. Möglichkeit der Anstellung für die Projektdauer oder ein Engagement auf Dauer etc. Stimmt Ihr heutiges Engagement in mindestens 10 Punkten überein? Nein? Dann verschenken Sie sich ruhig weiter.

Wenn Sie aber von diesen idealen Rahmenbedingungen profitieren wollen, kommen Sie an einer gründlichen Abklärung nicht vorbei. In einem Erstgespräch, selbstverständlich unter Wahrung Ihrer vollsten Diskretion, erhalten Sie alle weiteren Informationen. Interessiert? Dann rufen Sie uns an oder schicken Sie uns Ihre Kurz-Dok mit Foto. Rolf A. Meier, AURELIUS Unternehmensberatung AG, Hohlstr. 192, 8004 Zürich-Lochergut, Tel 01 242 89 30.

**aurelius**  
Professional Personnel Consulting



Sind Sie als junger

## Bauingenieur oder Kulturingenieur

nach kundiger Einführung an der selbständigen Bearbeitung von Strassenbau-, Wasserbau-, allgemeinen Tiefbau- und Umweltproblemen interessiert, dann erwarten Sie bei uns anspruchsvolle Aufgaben in einem aufgeschlossenen Team.

Wir freuen uns auf Ihre Bewerbung.

**Kissling + Zbinden Ingenieur AG**  
Seftigenstrasse 22, 3000 Bern 17, Telefon 031 / 45 29 55

**Wollen Sie in einer Firma in der Nordwestschweiz tätig sein, die für Sie einmal eine erstklassige Referenz bildet?**

Jedes Projekt des umfangreichen Bereiches «Industrie-Hochbauten» wird ein «Unikat» darstellen und erfordert daher die **tägliche Herausforderung** an Ihr vielseitiges Know-how. Als Profi, bis 35 Jahre jung,

## Bauingenieurin/Bauingenieur HTL

Fachrichtung **konstruktiver Ingenieurbau** (Entwurf/Statik/Konstruktion), sollten Sie auch den Mut und **natürliches Verhandlungsgeschick** besitzen, um Ihre Projekte gegenüber Bauherren und externen Stellen zu präsentieren.

Die fachtechnische **Beratung** und **Projektleitung** appelliert zudem an Ihre **geografische Flexibilität**. Bis zu **zwei Tagesreisen pro Monat**, sind Sie **gesamtschweizerisch**, teilweise auch **sporadisch** im europäischen Raum tätig.

Wir wenden uns an **Fachleute**, die neben einer soliden, **abgeschlossenen Ausbildung**, idealerweise 3-5 Jahre Praxis sowie **Kenntnisse** in der **Anwendung modernster Arbeitsmittel** besitzen. Sprachkenntnisse **Deutsch** und **Englisch** sind **erforderlich**, **Italienisch** wäre von **Vorteil**.

Das **ansprechende Umfeld**, eine sorgfältige Einführung und **kameradschaftliche Betreuung** wird Ihrem **ganzheitlichen Denken** und der **Entfaltung** Ihrer **innovativen Fähigkeiten** bestimmt entgegenkommen.

Ausführliche Detailinformationen gibt Ihnen Frau **Isabel Steiger** gerne anlässlich eines ersten Gespräches. Ihre Bewerbungsunterlagen mit C.V., Studiums- und Praxisnachweise erwarten wir vorgängig. Diskretion ist selbstverständlich.



Unternehmens- und Kaderberatung im  
Personalbereich  
**ISAPLAN AG**

Postfach 347 Steintorstrasse 8  
4010 Basel 061/22 47 44



Jüngerer

## Innenarchitekt als Partner



für ein neu  
zu strukturie-  
rendes Planungs-  
büro (Raum Ost-  
schweiz) gesucht.  
Haben Sie ein fun-  
diertes Wissen und sind  
Sie ein selbständiges Arbei-  
ten gewohnt? Sind Sie pflicht-  
bewusst, zuverlässig und auch belastbar?  
Denken Sie partnerschaftlich und sind Sie  
kollegial? Freuen Sie sich auf anspruchsvolle  
und individuelle Einrichtungsarbeiten und  
Raumgestaltungen im klassisch/modernen  
Wohnstil? Dann sind Sie unser Partner!

Erste Kontaktnahme bitte unter Chiffre...

9245

ofa Orell Füssli Werbe AG  
Postfach, 9001 St. Gallen

Dynamisches Raumplanungsbüro (Kreis 6) sucht auf Anfang  
September oder nach Übereinkunft

## Planungs-, Hoch-, Tiefbau- oder Vermessungszeichner mit Interesse an Raumplanung

Unser Büro bearbeitet Quartier-, Orts- und Regionalplanun-  
gen; ferner Sachplanungen in den Bereichen Siedlungs-  
gestaltung, Landschaft und Verkehr, Umweltschutz usw.

Wenn Ihnen vielseitige Aufgaben zusagen, Sie exaktes und  
speditives Arbeiten gewohnt sind und echte Teamarbeit  
schätzen, richten Sie Ihre Bewerbung an

**Theo Stierli + Partner AG**  
Rötelstrasse 84, 8057 Zürich  
Tel. 01 / 362 46 47 (Herr K. Strub)

MITARBEITEN  
AN DER  
ZUKUNFT DER  
**BAHN**

Der ideale Einstieg  
in eine vielseitige  
Laufbahn.

## Wo Leistung zählt und geschätzt wird

Wir sind eine im Mittelland ansässige, gesamt-  
schweizerisch tätige Unternehmung im Bereiche  
des Strassen- und Tiefbaus mit diversen Spezial-  
verfahren. Im Zuge des langjährigen Aufbaus un-  
serer Unternehmensstruktur sowie einer kontinu-  
ierlichen Diversifikation haben wir zwei interes-  
sante, ausbaufähige Stellen zu besetzen:

## technischer Direktionsassistent

sowie

## Laborchef

Sie sind Bauingenieur HTL oder Bautechniker mit  
einigen Jahren Berufserfahrung im bituminösen  
Strassenbau (evtl. Betontechnologie) und sind ge-  
willt, Verantwortung zu tragen. Durch Ihren akti-  
ven Einsatz nehmen Sie Einfluss auf die Weiter-  
entwicklung unserer erfolgreichen Systeme und  
Spezialbauweisen. Unsere dynamische Ge-  
schäftsleitung mit ausgeprägtem Teamgeist freut  
sich auf Ihre Bewerbung.

Senden Sie bitte Ihre Bewerbungsunterlagen unter  
Chiffre SIA 394 an IVA AG, Postfach, 8032 Zürich.

Wir suchen nach **Arth-Goldau** einen jün-  
geren

## Ingenieur HTL

für die Bearbeitung interessanter Aufgaben  
im Bereich Gleis- und Tiefbau.

Sie sind einsatzfreudig, verfügen über Ver-  
handlungsgeschick und Organisationsta-  
lent.

Wir bieten Ihnen ein sehr vielseitiges Ar-  
beitsgebiet, kollegiale Zusammenarbeit in  
einem kleinen Team sowie gute Anstel-  
lungsbedingungen. Herr Bieri, Telefon 041 /  
82 18 25 erteilt Ihnen gerne weitere Aus-  
kunft.

Ihre handschriftliche Bewerbung mit Foto  
senden Sie bitte an

**Kreisdirektion II SBB**  
6002 Luzern





Zur Ergänzung unseres Mitarbeiterstabes suchen wir per sofort oder nach Vereinbarung einen einsatzfreudigen

## Bauingenieur ETH oder HTL

sowie einen

## Bauzeichner-Konstrukteur

für die vielseitige Bearbeitung von interessanten und anspruchsvollen Aufgaben des Umweltschutzes, insbesondere der Siedlungswasserwirtschaft (Abwasserreinigung, Kanalisation), der Gewässersanierung sowie des allgemeinen Tiefbaus.

### Wir erwarten:

- eine den Aufgaben entsprechende Ausbildung
- einige Jahre Praxis (sind erwünscht aber nicht Bedingung)
- Selbständigkeit und Verantwortungsgefühl
- Organisationsgeschick
- Gewandtheit im mündlichen und schriftlichen Ausdruck
- Kontaktfreude (Verkehr mit Behörden und Bauherrschaften)

### Wir bieten:

- eine anspruchsvolle und abwechslungsreiche Tätigkeit
- angenehmes Arbeitsklima in kleinem Team
- zeitgemässe Anstellungsbedingungen mit fortschrittlich ausgebauten Sozialleistungen

Gerne erwarten wir Ihre handschriftliche Bewerbung mit den üblichen Unterlagen.

Ingenieurbüro **Kropf & Morgenthaler**  
Kernstrasse 37, 8004 Zürich, Telefon 01 / 241 89 89

## WALO WALO WALO

Wir sind eine gesamtschweizerisch tätige Bauunternehmung mit den verschiedensten Aktivitäten in den Bereichen Strassenbau, Industrieböden, Tiefbau und Spezialitäten.

Die Abteilung Belagsbau, Forschung und Entwicklung unterstützt die Firma vorwiegend im Strassenbau, bei Spezialverfahren und im Asphaltwasserbau. Zur Verstärkung unseres Teams suchen wir einen vielseitig interessierten, einsatzfreudigen

## Bauingenieur HTL, evtl. ETH

mit Interesse an der Lösung materialtechnischer Probleme. Nach einer sorgfältigen Einführung in das Tätigkeitsgebiet möchten wir Ihnen folgende Aufgaben anvertrauen:

- Überwachung von Produktionsanlagen
- Betreuung von Spezialverfahren
- Baubegleitungen
- Beratung von Filialen und Bauherren
- Mitarbeit bei Forschungsaufträgen und Entwicklungsaufgaben

Verfügen Sie über einige Jahre Berufserfahrung, arbeiten gerne selbständig und suchen eine abwechslungsreiche Tätigkeit, dann erwarten wir gerne Ihre Bewerbung.

Arbeitsort: Schlieren  
Arbeitsbeginn: nach Vereinbarung

**Walo Bertschinger AG**  
Abt. Belagsbau, Forschung und Entwicklung  
Postfach 7534, 8023 Zürich  
Telefon 01 / 740 40 43, Herr H.-H. Burkhard

## WALO WALO WALO

## uni renova

Wir sind Spezialisten im Renovieren von Altbauten. Um unser junges, dynamisches Team zu verstärken, suchen wir einen/eine

## Hochbautechniker oder Hochbautechnikerin

An einem modernen Arbeitsplatz führen Sie nachfolgende Tätigkeiten aus:

- Bestandesaufnahmen an bestehenden Bauten
- Erstellen von Vorprojekten
- Bewilligungsverfahren und Ausführungsplanungen
- Bestimmen von Farben und Materialien

Die Anforderungen sind:

- abgeschlossene Hochbauzeichnerlehre
- mindestens 5 Jahre Praxis in der Altbauerneuerung
- erfahrene, kompetente Persönlichkeit

Es würde uns freuen, Sie am Telefon begrüßen zu dürfen (01/305 24 11, Frau M. Egli), aber auch Ihre schriftliche Bewerbung ist uns jederzeit willkommen.

Unirenova AG Zürich  
Hagenholzstrasse 60  
8050 Zürich-Oerlikon  
Tel. 01/305 20 55

## Architektur ist eine Herausforderung!

Wir sind eine im öffentlichen und privaten Bau tätige dynamische und engagierte Architektengruppe und wollen unser Team mit einem wettbewerbserfahrenen Entwerfer verstärken.

Wir suchen deshalb

## dipl. Architekten(in) ETH

### Wir bieten:

- gutes Arbeitsklima
- nette Kolleginnen und Kollegen
- gute Sozialleistungen
- gutes Gehalt
- Erfolgsbeteiligung
- interessante Aufträge

### Wir erwarten:

- flotten Kollegen(in)
- fähigen Entwerfer
- wenn möglich Ausführungserfahrung
- Freude und Engagement im Beruf

Wir freuen uns auf Ihre Bewerbung und geben Ihnen gerne nähere Auskünfte.

## Ruedi Weber + Partner Architekten + Planer AG

Aarauerstrasse 290, 5712 Beinwil am See, Tel. 064 / 71 69 08



Stadt St.Gallen

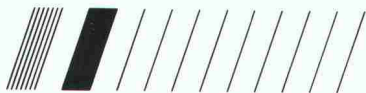

Infolge Wahl des bisherigen Stelleninhabers zum Stadtingenieur suchen wir für das **Tiefbauamt** eine/n

## Leiter/in der Verkehrsplanung

Sie werden als Abteilungsleiter/in im Tiefbauamt ein effizientes Team leiten und Aufgaben in den Bereichen Verkehrsplanung, Projektleitung und Verkehrssteuerung für die Stadt St.Gallen erfüllen.

Für diese anspruchsvolle Tätigkeit setzen wir eine Hochschulausbildung und praktische Erfahrung, vorzugsweise im Bereich der Verkehrsplanung, voraus.

Weitere Auskünfte erteilt Ihnen C. Beiler,  
Tel. 071/21 56 07.

**Stellenantritt:** nach Vereinbarung

Bewerbungen mit den üblichen Unterlagen sind bis **27. April 1989** an das Personalamt zu richten.



Personalamt  
Rathaus  
9001 St.Gallen  
Tel. 071/21 54 15

Unsere Mandantin ist eine bekannte, finanzkräftige und überregional tätige

## Grossbauunternehmung

Wegen der bevorstehenden Pensionierung des Stelleninhabers bietet sich Ihnen die seltene Chance, die Position des

### Spartenleiters Tunnelbau mit Büro in Zürich

zu übernehmen. Zu Ihren Hauptfunktionen gehören das Gesamt-Management dieses Profitcenters, Akquisition, Planung, Organisation, das ARGE-Wesen und die Leitung der Kalkulation, AVOR sowie die Bauausführung mit Hilfe von einem Team Bauführer.

Wenn Sie über eine dieser hohen Position entsprechende Ausbildung verfügen und entsprechende Erfahrung haben, dann bietet Ihnen diese Stelle ein hohes Salärniveau, grosszügige Spesen- und Pensionskassen-Regelung sowie einen grossen Spielraum für Initiative und Selbstentfaltung.

Für das gleiche Profitcenter suchen wir auch einen jüngeren

### Bauführer Tunnelbau

für die Leitung von interessanten und grossen Baustellen. Wenn Sie in dieser zukunftssträchtigen Sparte noch keine Erfahrung haben, werden Sie gründlich eingeführt. Sie können danach mit Aufstiegschancen rechnen. Das Salärniveau ist hoch und die Stelle bietet Ihnen gute Entfaltungsmöglichkeiten.

Wir freuen uns auf Ihre Anfrage; absolute Diskretion ist gewährleistet.

#### IBGM Consultants

Postfach 460, 8034 Zürich  
Telefon 01 / 69 33 96, ab 10. Mai 1989: 383 33 96

Gesucht mit Eintritt nach Vereinbarung

## 1 Bauingenieur ETH oder HTL 2 - 3 Eisenbetonzeichner/innen

Zur selbständigen Bearbeitung von interessanten Projekten.

Wir bieten Ihnen eine abwechslungsreiche Tätigkeit. Bei Eignung besteht für Zeichner/innen die Möglichkeit zur Umschulung auf CAD.

Wir freuen uns auf Ihren Anruf.

**Gasser + Scepán**, dipl. Ingenieur SIA  
Zugerstrasse 70, 6340 Baar, Tel. 042 / 31 55 31/32



## Basel-Stadt Baudepartement Gewässerschutzamt

Der Schutz der Gewässer vor Verunreinigung ist eine unserer zentralen Aufgaben. Möchten auch Sie Ihre Fähigkeiten und Ihr Wissen in den Dienst dieser Aufgabe stellen?

Wir suchen als

### Leiter/in unserer Abteilung «Planung, Projektierung und Bauausführung»

einen/eine

### dipl. Bauingenieur/in ETH

#### Aufgaben:

- Ausarbeiten neuer Entwässerungskonzepte
- Projektieren von Leitungen, Bauten und Spezialbauwerken des städtischen Kanalisationsnetzes
- Bauleitungsarbeiten mit Möglichkeit der Erprobung neuer Baumethoden
- Aufbau eines umfassenden Kanalisationsinformationssystems mit EDV
- Mitarbeit bei der Koordination städtischer Leitungs- und Tiefbauarbeiten.

#### Anforderungen:

- Abschluss einer Hochschule oder technischen Universität
- gute Kenntnisse in Informatik
- Erfahrung im städtischen Tiefbau
- Fähigkeit zur Führung von etwa 10 Mitarbeitern und Zusammenarbeit mit privaten Ingenieurbüros und Bauunternehmern
- Gewandtheit im schriftlichen und mündlichen Ausdruck

#### Unser Angebot:

- interessante, abwechslungsreiche Tätigkeit in einem bedeutenden Gebiet des Umweltschutzes an einem modern eingerichteten Arbeitsplatz
- angemessene Entlohnung dieser Kaderstelle bei fortschrittlichen Sozialleistungen

Auskünfte erteilt der Leiter der Stadtentwässerung, Herr M. Graf, Telefon 061 / 65 11 90.

Schriftliche Bewerbungen mit Lebenslauf, Foto, Zeugniskopien und Handschriftprobe sind zu richten an das

**Baudepartement**, Personalsekretariat  
«Kennwort 11/89 SIA»  
Münsterplatz 12, 4001 Basel





## Ernst Winkler + Partner AG

Vielseitiges Ingenieurbüro, in verschiedenen Kantonen der Ost- und Zentralschweiz tätig, sucht

### Bauingenieur ETH oder HTL

Der Aufgabenbereich umfasst die **Projektierung und Bauleitung von Verkehrsanlagen** im Strassen-, Eisenbahn- und Tunnelbau sowie Immissionsschutz; mit gelegentlichen kurzfristigen Auslandsätzen.

Wenn Sie gerne mehr über diese interessante Tätigkeit wissen möchten, wenden Sie sich an Herrn E. Winkler. Schriftliche Bewerbungen senden Sie bitte an

**Ernst Winkler + Partner AG**, dipl. Bauingenieur ETH/SIA/ASIC  
Ingenieur- und Vermessungsbüro  
Rikonerstrasse 4, 8307 Effretikon, Telefon 052 / 32 38 21



## Aargauisches Versicherungsamt

Das Spezialistenteam unserer Abteilung Brandschutz verfolgt das Ziel, Personen und Sachen durch geeignete Massnahmen vor den Auswirkungen von Bränden und Explosionen zu schützen.

Zur Ergänzung unseres Teams suchen wir einen einsetzungsfreudigen

### HTL-Absolventen

eventuell Absolventen einer Technikerschule, vorzugsweise aus der Fachrichtung Hochbau.

Zu seinen wichtigsten Aufgaben gehören:

- bewilligungspflichtige Bauvorhaben begutachten, Bewilligungen ausarbeiten, neuerstellte Anlagen abnehmen, periodische Kontrollen durchführen
- Beratung von Behörden, Architekten und Bauherren in allen Belangen des vorbeugenden Brandschutzes

Die Bewältigung dieser Aufgaben stellt folgende Anforderungen:

- abgeschlossene Ausbildung als Ingenieur HTL
- mehrjährige praktische Berufstätigkeit (Idealalter 28 bis 40 Jahre)
- Gewandtheit im mündlichen und schriftlichen Verkehr mit Behörden und Privatpersonen

**Wir bieten:**

- angenehmes Arbeitsklima
- angemessenes Salär und zeitgemässe Sozialleistungen
- verantwortungsvolle, interessante und vielseitige Tätigkeit
- gründliche Einführung und Weiterbildung

Stellenantritt: nach Übereinkunft

Falls Sie sich von dieser anspruchsvollen und interessanten Aufgabe angesprochen fühlen, erwarten wir gerne Ihre handschriftliche Bewerbung mit Angabe von Referenzen und den üblichen Unterlagen. Allfällige ergänzende telefonische Auskünfte erteilt Ihnen gerne der Chef der Abteilung Brandschutz, Herr Hans Schneeberger, Telefon 064/26 36 46.

**AARGAUISCHES VERSICHERUNGSAMT**  
Direktion, Bahnhofstrasse 101, 5001 Aarau

Wir gestalten, planen und bauen Wohnhäuser, Gemeinschaftsanlagen und Wirtschaftsgebäude in der Fachwerkbauweise. Holz ist als wertvoller Baustoff wiederentdeckt worden. Wir sind überzeugte Holzbauer mit Tradition und reicher Erfahrung.

Für die Bereiche Projektierung, Konzepte und Kundenberatung sowie innenarchitektonische Gestaltung suchen wir zur Ergänzung unseres Teams engagierte Mitarbeiter:

### Innenarchitekt(in) Architekt(in) Bauzeichner(in)

Wenn Ihnen die Gestaltung unserer gebauten Umwelt ein ernsthaftes Anliegen ist und Sie mit uns einen Schritt weiter in die Zukunft tun möchten, dann erwarten wir gerne Ihre Bewerbung an Frau Lis Furter.

## Furter HolzbauAG

Bahnhofstrasse 44, 5605 Dottikon  
Telefon 057-24 30 50



Bauen auf Holz – für morgen

### Ein Platz an der Front

wo Ideen im Bereich der Konstruktion, Sanierung und Gestaltung verwirklicht werden können!

Das vielseitige, ausbaufähige und selbständig zu bearbeitende Wirkungsfeld dürfte Sie, als versierter und praxiserprobter

### Architekt

mit entsprechend fundierter Ausbildung sicher ansprechen.

Die Palette, die Sie zu bearbeiten haben, umfasst sämtliche baulichen Aufgaben im Zusammenhang mit dem Erwerb, dem Neu- und Umbau sowie der Werterhaltung eigener Liegenschaften und Betriebsstätten.

Unser kleines, dynamisches Team und eine Vielfalt interessanter Bauobjekte erwarten Sie!

Für eine erste Kontaktnahme wenden Sie sich bitte an Herrn B. Affolter, Wabernstr. 40, Postfach, 3001 Bern. Tel. 031/45 71 71.





Für unser Büro in Aarau suchen wir per sofort oder nach Vereinbarung einen erfahrenen **Statiker**

## Bauingenieur ETH

als Bürochef und Leiter der Abteilung Hoch- und Brückenbau

sowie einen

## Bauleiter/Bauführer

für den allgemeinen Tiefbau

**Ingenieur HTL** oder **Baufachmann** mit entsprechender Bauführerausbildung.

### Wir bieten:

- eine interessante, selbständige und abwechslungsreiche Tätigkeit
- eine ausbaufähige Dauerstellung
- gutes Salär und gute Sozialleistungen
- gleitende Arbeitszeit und angenehmes Betriebsklima.

Bewerbungen mit Foto, Lebenslauf und den üblichen Unterlagen bitte an

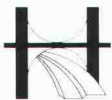

**Otto Hildebrand Ingenieurbüro AG**

Otto Hildebrand Ing.-Büro AG, Baslerstr. 30, 4600 Olten

Telefon 062 / 32 81 32

Telefax 062 / 32 24 68

Grösseres Architektur-, Planungs- und Beratungsbüro im Grossraum Nord-West-Schweiz sucht einen erfahrenen

## Architekten ETH oder HTL als möglichen Partner

### Wir bieten:

- eine eingespielte Bürostruktur mit erfahrenem Mitarbeiterstab
- einen grossen und interessanten Auftragsbestand an öffentlichen und privaten Bauvorhaben
- grosse und erfolgreiche Wettbewerbserfahrung
- Möglichkeit zur Partnerschaft und Eintritt in die Geschäftsleitung

### Wir erwarten:

- kreative Mitarbeit als Teamleiter
- gestalterische und technische Sicherheit
- sehr gute Kommunikations- und Führungsqualitäten
- Verhandlungsgeschick
- Durchsetzungsvermögen
- ganzheitliche Denk- und Handlungsweise

Wenn Sie sich angesprochen fühlen, so melden Sie sich bitte unter Chiffre SIA 397 an IVA AG, Postfach, 8032 Zürich.

MITARBEITEN  
AN DER  
ZUKUNFT DER  
**BAHN**

Die **Baudirektion  
SBB** in Bern sucht  
für den Bereich  
**Ingenieurbau** einen

## Bauingenieur ETH

Das Aufgabengebiet des neuen Mitarbeiters umfasst vor allem interessante Untersuchungen an baulichen Anlagen der SBB, wie Brücken, Tunnels, Gleisen usw. Modernste Messeinrichtungen sind vorhanden.

Gründliche Einarbeitung sowie fachliche Weiterbildung werden Ihnen den Einstieg in das neue Tätigkeitsgebiet erleichtern.

Gerne erwarten wir Ihre handschriftliche Bewerbung mit Lebenslauf und Zeugniskopien. Selbstverständlich können Sie auch telefonisch einen ersten Kontakt mit uns aufnehmen.

**Baudirektion SBB  
Personaldienst  
3030 Bern  
Tel. 031 / 60 26 44  
(Herr Meyer)**



## Wir planen und realisieren

Möchten Sie bei uns einsteigen?

Seit zwanzig Jahren im Zürcher Oberland tätiges Ingenieurbüro für Hoch- und Tiefbau, Planung und Gemeindeingenieurwesen möchte sein Team verstärken.

## Eisenbetonzeichner(in)

## Tiefbauzeichner(in)

finden bei uns ein abwechslungsreiches Tätigkeitsfeld.

Ihr Anruf erreicht uns unter **Tel. 01 / 932 39 66**

**M. Wiesendanger AG**, Ingenieurbüro  
Bahnhofstrasse 16, 8620 Wetzikon



Wollen Sie mit uns ins CAD-Zeitalter einsteigen?  
Wir sind bereit für diesen Schritt und suchen

## Architekten ETH/HTL Hochbauzeichner Bauleiter

für interessante öffentliche und private Bauvorhaben.

Rufen Sie uns an! Telefon 01/363 18 20

**Gerber+Hungerbühler**, Architekten/Planer  
Scheuchzerstrasse 33, 8006 Zürich

MITARBEITEN  
AN DER  
ZUKUNFT DER  
**BAHN**

### Suchen Sie eine Herausforderung?

Für unsere  
Zukunftsbahn  
brauchen wir Leute  
mit Tatkraft.

In unserer **Bauabteilung** mit rund 20 Fachbereichen und knapp 2000 Mitarbeitern/innen in über 80 diversen Bauberufen aller Stufen (angelernt, Biga, TS, HTL, HWV, ETH) können wir im ganzen Gebiet der Kreisdirektion II (Basel-Chiasso, Solothurn-Lenzburg, Konolfingen-Brünig-Interlaken usw.) laufend sehr vielseitige und interessante Dauerstellen in ausgesprochen dynamischen Kleinteams mit konkurrenzfähigen Anstellungsbedingungen offerieren. Derzeit sind folgende Stellen frei.

Auskunft: Herr Waser, Tel. 041 / 21 38 72

1 <b>Bauingenieur ETH</b>	(Planung, Koordination)	in Luzern
1 <b>Bauingenieur HTL</b>	(Planung, Neubaustrecken)	in Luzern
1 <b>Bauingenieur ETH</b>	(Brückenbau)	in Luzern
1 <b>Bauingenieur HTL</b>	(Tiefbau/Gleisbau)	in Solothurn
1 <b>Bauingenieur HTL</b>	(Tiefbau/Gleisbau)	in Arth-Goldau
1 <b>Architekt HTL</b>	(Hochbau)	in Luzern
2 <b>Elektroing. HTL</b>	(Stellwerkanlagen)	in Luzern
1 <b>Elektroingenieur HTL</b>	(Fernmeldetechnik)	in Luzern
1 <b>Lüftungszeichner</b>	(Hochbau)	in Luzern
1 <b>Hochbauzeichner</b>	(Hochbau)	in Luzern
1 <b>Bauführer</b>	(Gebäudeunterhalt)	in Basel
1 <b>Sekretärin</b>	(Registratur)	in Luzern

Auskunft: Herr Jelmini, Tel. 041 / 21 38 85

1 **Maschinen-, Stahl-, Metallbauschlosser oder Mechaniker**  
(Brückenbau) in Arth-Goldau

mehrere **Freileitungsmonteuere, Elektromonteuere, Mechaniker oder Schlosser** (Fahrleitungsdienst) in Solothurn, Burgdorf, Langnau, Zug, Arth-Goldau, Dulliken, Olten

mehrere **Elektromonteuere oder Elektromechaniker** (Stellwerkanlagen) in Basel, Muttenz, Olten, Aarau, Solothurn, Luzern

mehrere **Elektromonteuere** (Niederspannung und Fernmeldewesen) in Olten, Lenzburg, Luzern, Arth-Goldau

mehrere **Gleismonteuere** (Berufsleute mit oder ohne Biga-lehre) (Gleisbau), Arbeitsort nach Wunsch

30 **Gleismonteuerelehrlinge**; Lehrbeginn: Herbst 1989 (Gleisbau), Klassen in Olten und Luzern

Ihre Bewerbungsunterlagen richten Sie bitte an:

Kreisdirektion II SBB  
6002 Luzern



**CSD**

## Ingenieurs, géologues, spécialistes de l'environnement

Nous sommes un bureau de spécialistes performants traitant des mandats exigeants dans les domaines de la **géotechnique**, de l'**hydrogéologie** et du **génie de l'environnement** (élimination des déchets, épuration des eaux, hygiène de l'air).

Dans le cadre de la création prochaine d'une succursale à

### PORRENTROY

nous cherchons la personnalité capable de soutenir les collaborateurs déjà prévus en tant que

## DIRECTEUR

Le poste conviendrait à un **ingénieur EPF** ou à un **géologue diplômé** qui aimerait d'une part fournir des prestations techniques et scientifiques irréprochables et qui soit d'autre part attiré par les problèmes de gestion et d'acquisition de mandats.

Il trouverait chez nous un poste de cadre, la possibilité de contribuer au développement de nos activités dans la région du Jura et le soutien d'une équipe de spécialistes confirmés.

Nous pouvons en outre lui garantir des conditions de travail modernes et performantes, ainsi que la possibilité de bénéficier d'une formation continue. Le niveau de rémunération sera lié à l'expérience et aux capacités professionnelles et tiendra compte des résultats obtenus.

M. B. Matter, administrateur, se tient à votre disposition pour tout renseignement complémentaire au 031 53 64 12.

Vos offres de services seront traitées avec discrétion; veuillez les adresser à:

**CSD**

## COLOMBI SCHMUTZ DORTHE SA

Kirchstrasse 56, 3097 Liebfeld/Bern, Telefon 031 53 64 12

### Succursales à:

Aarau, Fribourg, Le Mont-sur-Lausanne, Liestal, Lucerne, Sion

Wir suchen möglichst per sofort

## 1 Bauzeichner und (oder) 1 Bauführer

**Franz Steinbrüchel**, dipl. Arch. BSA/SIA/SWB,  
Obere Heslibachstrasse 49, 8700 Küsnacht, Tel. 01 / 911 06 56

Wir sind ein modern eingerichtetes Ingenieurbüro für Hoch- und Tiefbau und suchen für unsere Abteilung konstruktiver Ingenieurbau einen

## dipl. Bauingenieur ETH oder Bauingenieur HTL

mit einigen Jahren Berufserfahrung.

Es stehen Ihnen PCs mit Statik-Software sowie CAD zur Verfügung.

### Unsere Erwartungen:

- Initiative sowie viel Einsatz und Können
- Die selbständige Bearbeitung von interessanten Projekten für Wohn- und Geschäftshäuser, Gewerbe- und Industriebauten sowie öffentliche Gebäude.

Gerne erwarten wir Ihren Anruf oder Ihre schriftliche Bewerbung.

Ingenieurbüro für Hoch- und Tiefbau  
**H. R. Keller**, Ingenieur SIA/ASIC, 8625 Gossau  
Telefon 01 / 935 23 18



## Energietechnik / Umweltschutz

Zwei Tätigkeitsgebiete, welche im besonderen Mass Einfallsreichtum, Engagement und Standfestigkeit erfordern. Welcher jüngere

### Maschineningenieur ETH bzw. HTL

oder

### Elektroingenieur ETH bzw. HTL

ist gewillt, bei innovativen Energie- und Umweltschutzprojekten mitzuwirken?

Für unser Team im Bereich Energietechnik und Umweltschutz suchen wir einen praxisorientierten, ideenreichen Ingenieur, welcher bei komplexen Bauaufgaben energiesparende und umweltschonende Lösungen erarbeitet. Sie finden bei uns eine überdurchschnittliche Freiheit in der Arbeitsgestaltung.

Wir freuen uns auf Ihren Anruf oder auf Ihre Bewerbungsunterlagen. Auskünfte erteilen Ihnen gerne die Herren O. Frey oder L. Pelloni.



**Toscano-Bernardi-Frey AG**

Planer und Ingenieure

Turnerstrasse 25, 8006 Zürich, Tel. 01 / 363 26 36

Unsere Mandantin, ein grösseres, renommiertes und fortschrittliches

## Architekturbüro

plant und leitet vielseitige und interessante Projekte, wie grosse Überbauungen, Wohn- und Gewerbebauten sowie Umbauten. Der Aktionsradius ist hauptsächlich die

### Region Stäfa-Forch

Dank anhaltend positivem Geschäftsgang suchen wir für die wichtigen Aufgaben Planung, Konstruktion, Erstellung von Werkplänen (und evtl. falls erwünscht, Devisierung) einen

### Bautechniker oder Bauzeichner

Diese wichtige Position bietet Ihnen die Chance, Ihre Fähigkeiten zu vertiefen und weiterzuentwickeln. Die Mitarbeiter werden gezielt gefördert und eigene Weiterbildungspläne werden aktiv unterstützt, zudem werden Sie auf dem neuzzeitlichen CAD-System ausgebildet. Realistische Beförderungschancen sind geboten.

Diese vielseitige, ausbaubare Stelle hat ein hohes Salärniveau und falls Sie noch nicht in der schönen Region vom rechten Zürichsee-Ufer wohnen, stellt Ihnen unser Auftraggeber gerne eine preisgünstige Wohnung zur Verfügung.

Wir freuen uns auf Ihre Anfrage und sichern Ihnen absolute Diskretion zu.

**IBGM Consultants**

Postfach 460, 8034 Zürich - Tel. 01 / 69 33 96, ab 10.5.89: 01 / 383 33 96

Für die Bearbeitung interessanter Projekte auf dem Sektor Geschäftshaus-, Industrie- und teilweise Wohnungsbau suchen wir einen

### Projektleiter

**Zu Ihren Aufgaben gehören:**

- Projektleitung
- Teilplanung
- Planungsüberwachung und Organisation
- KV/Bauführung (Administration mit EDV)

Wir bieten Ihnen ein gutes Gehalt, gleitende Arbeitszeit, ausgebaute Sozialleistungen.

**C. Derungs**, Architekt Planer FSAI/SIA/SWB

**Ruedi Achleitner**, Architekt FSAI

Lauriedstrasse 7, 6300 Zug, Telefon 042 / 21 75 93

**Le Bureau d'architecture R. + P. STUDER SA**

cherche pour tout de suite ou date à convenir

### dessinateurs en bâtiment CFC et architectes diplômés

Nous offrons des emplois variés dans tous les domaines du bâtiment et demandons de nos futurs collaborateurs un travail indépendant, avec responsabilités.

Faire offres manuscrites accompagnées des documents usuels à

**R. + P. Studer SA**, Bureau d'architecture  
Rue de la Serre 63, 2300 La Chaux-de-Fonds



Die integrale Bauunternehmung

Wir suchen für unsere Generalunternehmung mit Schwergewicht im Hochbau

### Sachbearbeiter Kalkulation

**Aufgaben:**

- Devisierung mit EDV
- selbständige Ausarbeitung von Kostenvorschlägen und GU-Offerten
- Projektvorbereitungen und Planungsarbeiten für GU-Bauvorhaben
- Ausarbeitung von Bau- und Raumbeschreibungen und GU-Vertragsgrundlagen

**Wir bieten:**

- einen Marktlohn, gute Arbeitsbedingungen und moderne Sozialleistungen

Bewerber sind höflich gebeten, uns ihre Kurzoofferten einzusenden oder mit unserem Personalchef zu telefonieren.

**AG Heinh. Hatt-Haller**

HOCH- UND TIEFBAU-UNTERNEHMUNG  
Bärengasse 25, 8022 Zürich, Tel. 01/217 15 11





## BODEN · WASSER · LUFT

Für die Leitung unseres Betriebes in Liestal suchen wir eine gewandte

### PERSÖNLICHKEIT

mit Erfahrung auf den Gebieten **Bodenmechanik und Tiefbau.**

Die Betreuung von Kunden, Mitarbeitern und Projekten macht Ihnen gleichermaßen Freude. Sie schätzen es, auch ungewöhnliche Aufgaben zu übernehmen, mit interdisziplinärer Unterstützung aus andern Fachgebieten unserer Gruppe. Sie werden den Betrieb Liestal zusammen mit dem bisherigen Filialleiter, Herrn Dr. A. Schneider, Geologe und Geophysiker, weiter ausbauen.

Für nähere Auskünfte stehen Ihnen unsere Herren

Dr. A. Schneider  
Benzburweg 10  
4410 Liestal  
Tel. 061 921 24 28

C. Colombi  
Kirchstrasse 56  
3097 Liebefeld  
Tel. 031 53 64 12

zur Verfügung.



### COLOMBI SCHMUTZ DORTHE AG

Ingenieure, Geologen, Umweltspezialisten  
Kirchstrasse 56, 3097 Liebefeld/Bern, Telefon 031 53 64 12

**Filialen in:** Bern/Liebefeld, Lausanne, Fribourg, Aarau,  
Liestal, Sion, Luzern, Porrentruy

*Wir empfehlen, den Offerten auf Stellenangebote keine Originalzeugnisse beizulegen.*

In unserem Architekturbüro in Rapperswil muss die Stelle eines

### Projekt managers

für die Realisierung von Sport- und Freizeitanlagen im Nahen Osten neu geschaffen werden.

Für einen initiativen Baufachmann mit Vorkenntnissen in Auslandprojekten bietet sich eine kreative Herausforderung mit vielseitigen Tätigkeiten an interessanten Bauobjekten.

Neben kurzen Einsätzen im Ausland tätigen Sie Ihre Basisarbeit vom Anstellungsbüro aus.

Bewerber mit erforderlichem Anforderungsprofil und Fremdsprachenkenntnissen in E und evtl. F melden sich unter Chiffre S-19-39 464 Publicitas, 8750 Glarus.

Wir sind ein Architekturbüro mit anspruchsvollen Aufträgen und suchen einen erfahrenen

### Architekten/Bautechniker

für Projektleitung, Planbearbeitung, Devisierung und Bauführung. Wir freuen uns auf Ihren Anruf oder Ihre schriftliche Bewerbung.

**Plüss Bridevaux Zimmermann** Architekten  
(ETH, SIA, BSA, SWB)  
Aegertenstrasse 6, 8003 Zürich, Tel. 01 / 462 23 90



## Ernst Winkler + Partner AG

**Wir suchen Verstärkung.**

Zur Lösung interessanter Aufgaben im **Massiv- und Brückenbau** suchen wir baldmöglichst

### Bauingenieure ETH oder HTL

mit Erfahrung in Statik und Konstruktion.

Ihr Aufgabenbereich umfasst den Einsatz in der Projektierung und Bauleitung im konstruktiven Ingenieurbau. Für die Bearbeitung stehen moderne EDV-Anlagen zur Verfügung.

Wenn Sie gerne mehr über diese interessante Tätigkeit und unsere attraktiven Anstellungsbedingungen wissen möchten, rufen Sie unseren Herrn R. Mühlethaler, Geschäftsleiter, an oder senden Sie uns Ihre schriftliche Bewerbung.

**Ernst Winkler + Partner AG**, dipl. Bauingenieure ETH/SIA/ASIC  
Ingenieur- und Vermessungsbüro  
Rikonerstrasse 4, 8307 Effretikon, Telefon 052 / 32 38 21

Wir suchen per sofort oder nach Vereinbarung

### Eisenbetonzeichner

Wir bieten abwechslungsreiche Tätigkeit und fortschrittliche Arbeitsbedingungen.

Gerne erwarten wir Ihren Anruf.

**Achilles Werren**, Bauingenieure für Hoch- und Tiefbau  
Zürichstrasse 95, 8600 Dübendorf, Tel. 01 / 820 20 20



Unser Ingenieurbüro bearbeitet interessante Aufgaben im Hoch- und Tiefbau (Brückenbau, Tunnelbau, Baustelleninstallationen, Spezialarbeiten usw.). Zur Verstärkung unseres Teams suchen wir einen

### Bauingenieur HTL

Wir bieten:

- Abwechslungsreiche Tätigkeit im Büro und auf der Baustelle
- Einarbeitung in Spezialgebiete einer grossen Bauunternehmung
- Moderne Hilfsmittel (PC)

Bewerbungen sind mit den üblichen Unterlagen an unsere Personalabteilung zu senden.

Frutiger AG  
Bauunternehmung  
Frutigenstrasse 37  
3601 Thun



MITARBEITEN  
AN DER  
ZUKUNFT DER  
**BAHN**

Die SBB sind laufend vor interessante Bauaufgaben gestellt. Anspruchsvolle technische Probleme und Koordinationsaufgaben bei der Planung und beim Bau von Bahnanlagen sind in den nächsten Jahren zu lösen.

Wir suchen deshalb für unsere Sektion Ingenieurbau in Zürich einen initiativen

## dipl. Bauingenieur ETH/EPF

Wir erwarten von Ihnen einige Jahre Erfahrung als projektierender Ingenieur im Massiv- oder Tunnelbau, Verhandlungsgeschick und Teamfähigkeit.

Wir bieten Ihnen eine Dauerstelle, gut ausgebaute Sozialleistungen, gleitende Arbeitszeit und einen attraktiven Arbeitsplatz im Zentrum Zürichs.

Für eine erste Kontaktaufnahme steht Ihnen Herr P. Hübner, Tel. 01 / 245 22 60 oder 01 / 245 22 80 gerne zur Verfügung.

Ihre handschriftliche Bewerbung mit Foto, Lebenslauf und Angaben über die bisherige Tätigkeit (samt Zeugniskopien) senden Sie an:

**SBB Bauabteilung Kreis III**  
Postfach  
8021 Zürich



Zur Ergänzung unseres Teams suchen wir folgende Mitarbeiter:

## Bauingenieur ETH oder HTL

für Entwurf, Statik und konstruktive Bearbeitung von Hoch- und Tiefbauten im In- und Ausland sowie für Sanierungen von Bauwerken,

## Tiefbauzeichner

für anspruchsvolle und vielseitige Tätigkeiten im Tiefbau und Stahlbetonbau.

Unser Büro liegt am Stadtrand von Zürich und bietet Arbeitsplätze mit modernen Hilfsmitteln. Initiative Mitarbeiter finden bei uns eine selbständige und entwicklungsfähige Position.

**Wolf, Kropf & Zschaber** (vormals Schalcher & Partner)  
Ing.-Büro für Hoch- und Tiefbau, Witikonstrasse 295, 8053 Zürich  
Telefon 01 / 53 77 90

Wir suchen für unsere Büros in **Horgen** und **Wädenswil**

## Tiefbauingenieur HTL

für vielseitige Aufgaben im kommunalen und allgemeinen Tiefbau,

## Tiefbauzeichner

vorwiegend Fachrichtung Eisenbeton für abwechslungsreiche Mitarbeit bei anspruchsvollen Objekten im Hoch- und Tiefbau.

Neben fortschrittlichen Arbeitsbedingungen in dynamischem Team bieten wir die Möglichkeit, bei der Einführung einer CAD-Anlage mitzuwirken.

Wir freuen uns auf Ihren Anruf.

Ingenieurbüro **Flückiger + Partner AG**  
Neugasse 14, 8810 Horgen, Telefon 01 / 725 24 40

## Bauleitung

Für die örtliche Bauleitung eines Industriebaues im Zürcher Weinland suchen wir ab sofort freien Mitarbeiter, Einsatzdauer bis etwa April 1990.

**Geilinger AG, 8401 Winterthur, Telefon 052 / 88 15 51**

Für die Ausführung vielseitiger, anspruchsvoller Bauaufgaben, insbesondere eines Alterspflegeheimes, suchen wir einen einsatzfreudigen

## Bauleiter

mit einigen Jahren Erfahrung (EDV-Kenntnisse erwünscht)

sowie eine(n) engagierte(n)

## Hochbauzeichner(in)

der(die) fähig ist, Projekte konstruktiv und gestalterisch weiterzuentwickeln.

Wir bieten fortschrittliche Anstellungsbedingungen und ein kameradschaftliches Arbeitsteam.

Gerne erwarten wir Ihre Bewerbung.

**Gürtler Architekten AG**  
Planer und Architekten dipl. ETH/SIA  
Mittlere Strasse 2, 4056 Basel, Telefon 061 / 25 45 55

# STEINER

Wir sind eine Generalunternehmung des Hochbaus mit Hauptsitz in Zürich-Oerlikon. Für anspruchsvolle, interessante Aufgaben in unserer Promotionsabteilung suchen wir einen/eine

## Promotions-Mitarbeiter(in)

In einem kleinen Spezialistenteam sind Sie selbständig verantwortlich für:

- Erarbeiten von Entscheidungsgrundlagen
- Wirtschaftlichkeitsberechnungen
- Entwicklung von Grossprojekten in der ganzen Schweiz
- Begleitung der Projekte bis Baufreigabe
- Kontakt und Verhandlungen mit Behörden und Auftraggebern.

**Die Herausforderung für eine unternehmerisch denkende Persönlichkeit.**

Sie sind etwa 30-40 Jahre alt, bringen durch Ihren beruflichen Werdegang Erfahrung in Planung und Ausführung mit, Kenntnisse in baurechtlichen Fragen, schätzen Selbständigkeit und besitzen ausserdem ein gutes analytisches Denkvermögen,

**dann kommen Sie zu uns!**

Schätzen Sie eine attraktive Position und hohe Arbeitsplatzsicherheit? Dann würde uns Ihre Kontaktaufnahme freuen. Frau M. Egli gibt Ihnen gerne weitere Auskünfte. Tel. 01 / 305 24 11.

**KARL STEINER AG**  
Hagenholzstrasse 60  
8050 Zürich





Wir suchen eine(n)

## Architektin(en)

Das Arbeitsgebiet der nächsten 12-18 Monate umfasst die Mitarbeit bei der Ausführungsplanung eines grösseren komplexen Bauvorhabens in einem Arbeitsteam von 6 Mitarbeitern. Je nach Eignung und Interesse besteht anschliessend die Möglichkeit, sich in die Bereiche Energiekonzepte, Sanierungen, Bauleitungen oder Entwurf einzuarbeiten. Die/der Bewerberin(er) sollte einige Erfahrung als Architekt(in) vorweisen und selbständig arbeiten.

**METRON Architekten**, Steinackerstrasse 7  
5200 Brugg-Windisch, Tel. 056 / 41 41 04  
Auskunft erteilen: Willi Rusterholz/Cornelius Bodmer

METRON ist eine private, unabhängige Dienstleistungsfirma. Sie löst Beratungs-, Forschungs-, Planungs- und Bauaufgaben für öffentliche und private Auftraggeber.

Ingenieurbüro mit Hauptaufgabenbereich im Hochbau sucht engagierten

## Eisenbetonzeichner

zur Ergänzung unseres kleinen, dynamischen Teams. Eintritt nach Vereinbarung.

Wir freuen uns auf Ihren Anruf.

**Reto Walser**, Ingenieurbüro  
Postfach 100, 5430 Wettingen 2, Telefon 056 / 26 43 88

Für die sorgfältige Bearbeitung von Projekt- und Ausführungsplänen, Kostenvoranschlägen und Submissionen suchen wir in unser kleines Team

## Architekten HTL Bauzeichner

Eintritt nach Vereinbarung oder sofort.

**Erwin Müller**, Architekt BSA/SIA  
Eidmattstrasse 38, 8032 Zürich, Telefon 01 / 47 92 44

## Sanierung!

ist für uns nicht nur ein Modewort. Wir beschäftigen uns intensiv damit und setzen uns dabei nicht nur mit Werterhaltung und Rendite, sondern auch mit Wohnqualität und Denkmalschutz auseinander. Als Unterstützung suchen wir eine(n) junge(n)

## Architekten(in) ETH oder HTL

Wenn Sie interessiert sind, freuen wir uns auf Ihren Telefonanruf.

**Beyeler + Partner**, 061 / 921 69 66, Kanonengasse 19, 4410 Liestal

## Stellengesuche

## Raum- und Umweltplaner (Dipl.-Ing. TH)

31 Jahre, dt., 4 Jahre Berufserfahrung, sucht zum 1.7. oder 1.10.89 verantwortliche und entsprechend dotierte Tätigkeit (ggf. Beteiligung) in einem Ing.- oder Planungsbüro, vorzugsweise Zürich oder Umgebung. Arbeitsgebiete: Verkehrsberuhigung, Strassenumgestaltung (Entwurf und Detailplanung), Verkehr und Umwelt, UVP.

Angebote, welche die Voraussetzungen zur Erteilung einer Arbeitsbewilligung erfüllen sollten, unter Chiffre 398 an IVA AG, Postfach, 8032 Zürich, oder Direktkontakt über Tel. (0049) 631 / 2 65 14 (nach 17 Uhr).

## Bauingenieur HTL

langjährige Erfahrung im konstruktiven Ingenieurbau und sehr guten praktischen Kenntnissen in CAD, sucht neue Stelle, wo er auch seine EDV-Kenntnisse anwenden kann.

Offerten bitte unter Chiffre SIA 399 an IVA AG, Postfach, 8032 Zürich.

## Junge Architektin ETH/SIA

mit Erfahrung in Entwurf (Wettbewerbserfolge) und Ausführungsplanung sucht freie Mitarbeit oder Teilzeitstelle (max. 60%). Raum Solothurn-Biel-Bern-Neuchâtel.

Zuschriften unter Chiffre SIA 400 an IVA AG, Postfach, 8032 Zürich.

## Diverses

## Von Baufachmann: professionelle Foto-Dokumentationen/Reportagen aller Bauarten.

S.Tanner, Telefon 01 / 844 52 44

## Dipl. Bauingenieur SIA, Dr.sc. ETH

mit langjähriger Erfahrung im konstruktiven Ingenieurbau hilft bei der Einführung in die Computerstatik in Ihrem Betrieb, zuverlässig und diskret. Landesweit bewährte Programme stehen zur Verfügung.

Zuschriften unter Chiffre SIA 395 an IVA AG, Postfach, 8032 Zürich.



## Nachdiplomstudium Bauingenieurwesen (NDS)

mit individuellem Studienplan

für qualifizierte Absolventen der Bauingenieurwissenschaften beider ETHs. Eventuell in Kombination mit Teilzeittätigkeit als Assistent/wissenschaftlicher Mitarbeiter. Möglichkeit zur anschliessenden Doktorpromotion. Der Studienplan kann individuell zusammengestellt werden, z.B.:

- Sicherheit, Erhaltung und Erneuerung von Bauwerken
- Erdbebensicherung von Bau- und Tragwerken
- Umwelt- und Gewässerschutz
- Verkehr und Transport
- Methoden der Projektleitung und Unternehmensführung
- Moderne Technologien im Bauwesen

Studienbeginn: 30. Oktober 1989 (Wintersemester) **oder**  
24. April 1990 (Sommersemester)

Dauer: Vollzeitstudium 1 Jahr, Teilzeitstudium bis 4 Jahre, individuell wählbar

Anmeldung: bis **31. Mai 1989** für Wintersemester 1989/90  
bis 30. November 1989 für Sommersemester 1990  
beim Rektorat der ETHZ, Doktorandenbüro,  
HG F 64.2, 8092 Zürich  
Telefon 01/256 20 77

Auskunft und Unterlagen: ETHZ, Abteilung für Bauingenieurwesen  
NDS-Sekretariat, HIL E 24.1,  
8093 Zürich-Hönggerberg  
Telefon 01 / 377 31 83 (Mo-Do)

*Stelleninserate im  
Schweizer Ingenieur und Architekt  
werden vom aktiven  
und interessierten Teil  
des Berufsstandes gelesen!*



**TESSIN.** Infolge Wegzugs unseres Geschäftes vermieten wir in **Orselina**

## 2 Büros sowie eine 3-Zimmer-Wohnung

Bestens geeignet für einen **Architekten**. Die Wohnung befindet sich im zweiten (obersten) Stock, und im mittleren Stockwerk sind die Büros.

Herrliche Lage mit Aussicht über das Maggia-Delta und den Lago Maggiore.

Keine Parkplatzsorgen. 5 Telefon-Fax-Linien. Grosse Fenster und viel Tessiner Sonne.

Miete Wohnung und Büros Fr. 2100.- exkl. NK.

**Tony Güller**, Hägendorf, Telefon 062 / 46 40 40

**Architektur.** Amerikanisches Architekturbüro bewirbt sich um Mitarbeit an Bauprojekten in der Schweiz. Wir offerieren vollen Service in

## Architektur, Innenarchitektur, Planung und Beratung

Hauptgebiete: Öffentliche Bauten, vorfabrizierte Betonkonstruktion.

Anfragen an: **Stefan Menzi**

VBN Corporation, 363 13th Street, Oakland, CA 94 612  
Tel. (001) 415 / 763 13 13, Fax (001) 415 / 465 15 86

## Überlastet?

Kleineres Ingenieurbüro hat freie Kapazität und erledigt für Sie zuverlässig und vertraulich Bauingenieurarbeiten im Konstruktiven Ingenieurbau.

Kontaktnahme erbeten unter Chiffre SIA 392 an IVA AG, Postfach, 8032 Zürich.

Erfahrener **Bauleiter**, **Architekt HTL**, übernimmt als freier Mitarbeiter

## Bauleitungen/Devisierungen

für Wohn- und Industriebauten.

Anfragen unter Chiffre 3960 Zi ofa Orell Füssli Werbe AG, Holbeinstrasse 30, 8022 Zürich.

\* \* \* **F. L. WRIGHT** \* \* \*

ZUR VERVOLLSTÄNDIGUNG DER FACHLITERATUR  
MEINES STUDIENGEBIETES «**F.L.WRIGHT**»

SUCHE DIE **Nr. 1/1938 VON «ARCHITECTURAL FORUM»**.

ZAHLE GUTEN PREIS.

Angebote bitte unter Chiffre SIA 396 an IVA AG, Postfach, 8032 Zürich.

Gesucht

## Occasion-Büropavillon

ein- oder zweistöckig, 350 – 600 m<sup>2</sup>

Terminvorstellung: sofort oder nach Vereinbarung

Offerten bitte an:

**Ghielmetti AG**

elektr. Schalt- und Datengeräte

z.H. Herrn H. Vollenweider

Biberiststrasse 24

4501 Solothurn

Telefon 065 / 31 11 11

Dienstleistungsunternehmen für Bauberatung, Baumanagement und Logistik, tätig im In- und Ausland, hat

## freie Kapazität

in den Sparten: **Ausschreibung, Projektsteuerung, Vertragsmanagement, Bauleitung**

Anfragen unter Chiffre SIA 401 an IVA AG, Postfach, 8032 Zürich.

## BÜRO FÜR BAULEITUNGEN

HOCHBAU

übernimmt im Raum AG/ZH/SO/LU

- **Oberbauleitungen**
- **örtl. Bauleitungen**
- **evtl. Erstellen von Ausführungsplänen**

Bausummen bis Fr. 10 Mio

Zuschriften erbeten unter Chiffre SIA 383 an IVA AG, Postfach, 8032 Zürich.

## Stellen- und Gelegenheits-Anzeigen

### Tarif

Stellenangebote und Ausschreibungen			Ermässigtter Preis für Stellengesuche					
1/1-Seite	185×260 mm	Fr. 1590.—	1/6-Seite	90×84 mm	1/12-Seite	90×40 mm	Fr. 155.—	
1/2-Seite	90×260 mm			185×40 mm	Fr. 343.—			
	185×128 mm	Fr. 845.—	1/8-Seite	90×62 mm	1/16-Seite	90×29 mm	Fr. 115.—	
1/3-Seite	90×172 mm	Fr. 575.—		185×29 mm	Fr. 257.—			
1/4-Seite	90×128 mm		1/12-Seite	90×40 mm	Fr. 187.—	1/24-Seite	90×21 mm	Fr. 87.—
	185× 62 mm	Fr. 442.—						

Chiffregebühr Fr. 7.—, Ausland Fr. 10.—

Anzeigenschluss: Mittwoch der Vorwoche, 10 Uhr

**IVA AG für internationale Werbung, 8032 Zürich**  
Mühlebachstrasse 43

Tel. 01 / 251 24 50, Telefax 01 / 251 27 41, PC 80-32735

Filiale:

1004 Lausanne, Pré-du-Marché 23, Tel. 021 / 37 72 72



Die **Einwohnergemeinde Adligenswil**,  
die **katholische Kirchgemeinde Adligenswil** und  
die **reformierte Kirchgemeinde Luzern**

veranstalten einen

## Projektwettbewerb Gemeindezentrum Adligenswil

Die Wettbewerbsveranstalter beabsichtigen, in der unüberbauten Kernzone einen **Zentrumsbau** mit namentlich Gemeindesaal, kirchlichen Räumen und Restaurant zu erstellen. Zur optimalen Einbindung in den Kernbereich ist die Gestaltung der umliegenden Bauten, der Freiräume und der Erschliessung mit einzubeziehen.

Teilnahmeberechtigt sind Architekten, welche mindestens seit dem 1.1.88 im Kanton Luzern ihren Wohn- oder Geschäftssitz haben.

Das Wettbewerbsprogramm kann kostenlos ab 17. April 1989 beim Gemeindebauamt Adligenswil, «Projektwettbewerb Adligenswil», 6043 Adligenswil, bezogen werden.

Die Wettbewerbsunterlagen können ab 24. April 1989 (bis 28. Juli) gegen eine Depotgebühr von Fr. 200.- bei obenstehender Adresse bezogen werden.

- Preissumme Fr. 70 000.-, für Ankäufe zusätzlich Fr. 20 000.-
- Die Pläne sind bis 20. Oktober, die Modelle bis 3. November 1989 einzureichen
- Am 22. Mai 1989 findet eine Begehung des Geländes statt
- Es ist vorgesehen, die Jurierung Mitte November 1989 öffentlich durchzuführen

## Zweckverband Kranken- und Altersheim Seuzach ZH

## Projektwettbewerb Erweiterung Altersheim

Der Zweckverband beabsichtigt, das bestehende Heim durch einen Ergänzungsbau zu erweitern, der 35 bis 40 Alterspensionäre aufzunehmen hat.

Das Wettbewerbsprogramm ist ab 10. April 1989, jeweils 14 bis 17 Uhr im Kranken- und Altersheim, Kirchgasse 5, Seuzach, erhältlich. Die Plan- und Modellunterlagen können auf Bestellung und gegen Depot von Fr. 200.- bis 2. Mai 1989 bezogen werden.

Die Projektpläne sind bis 8. September, die Modelle bis 22. September 1989 abzugeben.

Zur Ausrichtung von 5-7 Preisen und allfälligen Ankäufen stehen Fr. 50 000.- zur Verfügung.

Teilnahmeberechtigt sind alle Architekten, die seit dem 1. April 1988 in einer dem Zweckverband angeschlossenen Gemeinde (Altikon, Brütten, Dägerlen, Dättlikon, Dinhard, Ellikon a.d.Th., Hettlingen, Neftenbach, Pfungen, Rickenbach, Seuzach und Wiesendangen) ihren Wohn- oder Geschäftssitz haben. Zusätzlich werden noch zwei auswärtige Architekten zur Teilnahme eingeladen.

## Zweckverband Kranken- und Altersheim Seuzach ZH

## Impressum

**Schweizer Ingenieur und Architekt**

**Herausgeber**

Verlags-AG der akademischen technischen Vereine

**Offizielles Organ**

Schweizerischer Ingenieur- und Architekten-Verein (SIA)  
Gesellschaft Ehemaliger Studierender der ETH Zürich (GEP)  
Schweizerische Vereinigung Beratender Ingenieure (ASIC)

**Redaktion**

Rüdigerstrasse 11, Postfach 630, 8021 Zürich  
Tel. 01/201 55 36, Telefax 01/201 63 77

**Redaktoren**

Heinz Rudolphi, Ing. HTL, Chefredaktor  
Bruno Odermatt, dipl. Arch. ETH/SIA  
Hans U. Scherrer, dipl. Ing. ETH/SIA  
Brigitte Honegger, Architektin

Nachdruck von Bild und Text, auch auszugsweise, nur mit schriftlicher Zustimmung der Redaktion und mit genauer Quellenangabe.

**Abonnemente**

	Schweiz:	Ausland:
1 Jahr	Fr. 170.-	Fr. 185.-
Einzelnummer	Fr. 6.50	Fr. 7.50

Ermässigte Abonnemente für Mitglieder der GEP, des BSA, der ASIC, des STV und für Studenten.

*Einzelnummern* sind bei der Redaktion erhältlich

*Bestellungen* für Abonnemente sowie  
*Adressänderungen von Abonnenten* an  
Abonnementverwaltung SI + A, Edenstrasse 20,  
8045 Zürich, Telefon 01/207 80 91,  
Adressänderungen von SIA-Mitgliedern an das  
SIA-Generalsekretariat, Postfach, 8039 Zürich

**Postcheck**

«Schweizer Ingenieur und Architekt»  
80-6110-6 Zürich

**Anzeigen**

**IVA AG für Internationale Werbung**

Hauptsitz:	Filiale Lausanne:
Mühlebachstr. 43	Pré-du-Marché 23
8032 Zürich	1004 Lausanne
Tel. 01/251 24 50	Tel. 021/37 72 72
Telefax 01/251 27 41	Telefax 021/37 02 80

**Satz + Druck**

Jean Frey Druck  
Staffelstrasse 12, 8045 Zürich, Tel. 01/207 72 72

**Ingénieurs et architectes suisses (IAS)**

Erscheint im gleichen Verlag

Redaktion:

En Bassenges, 1024 Ecublens, Tel. 021/693 20 98, Telefax 021/693 20 84

Abonnemente:

	Schweiz:	Ausland:
1 Jahr	Fr. 113.-	Fr. 122.-
Einzelnummer	Fr. 6.50	Fr. 7.50

**SIA-Normen**

SIA-Normen und Dokumentationen sind nur erhältlich  
beim SIA-Generalsekretariat, Selnastrasse 16, Postfach, 8039 Zürich,  
Tel. 01/201 15 70, Telefax 01/201 63 35





# Grund zur Freude, denn ein weiteres Mal wurde mit Schamotte saniert!

Sanieren mit Schamotterohren ist längst zur Tatsache geworden. Gründe wie Säure- und Hitzebeständigkeit oder Korrosions-, Versottungs- und Durchfeuchtungssicherheit sprechen für die aussergewöhnlichen Eigenschaften der Schamotte.



**schiedelkamin**  
SANIERUNGSSYSTEM

Höchste Qualität und Lebensdauer zeichnen denn auch das dünnwandige SCHIEDEL® Schamotterohr aus. Mit Schamotte sanierte Kamine lassen Kaminprobleme gar nicht aufkommen. Selbst die Kaminfeger haben da Grund zur Freude!

**ZZ**

**ZÜRCHER ZIEGELEIEN**

Giesshübelstrasse 45, 8021 Zürich, Telefon 01 468 2111



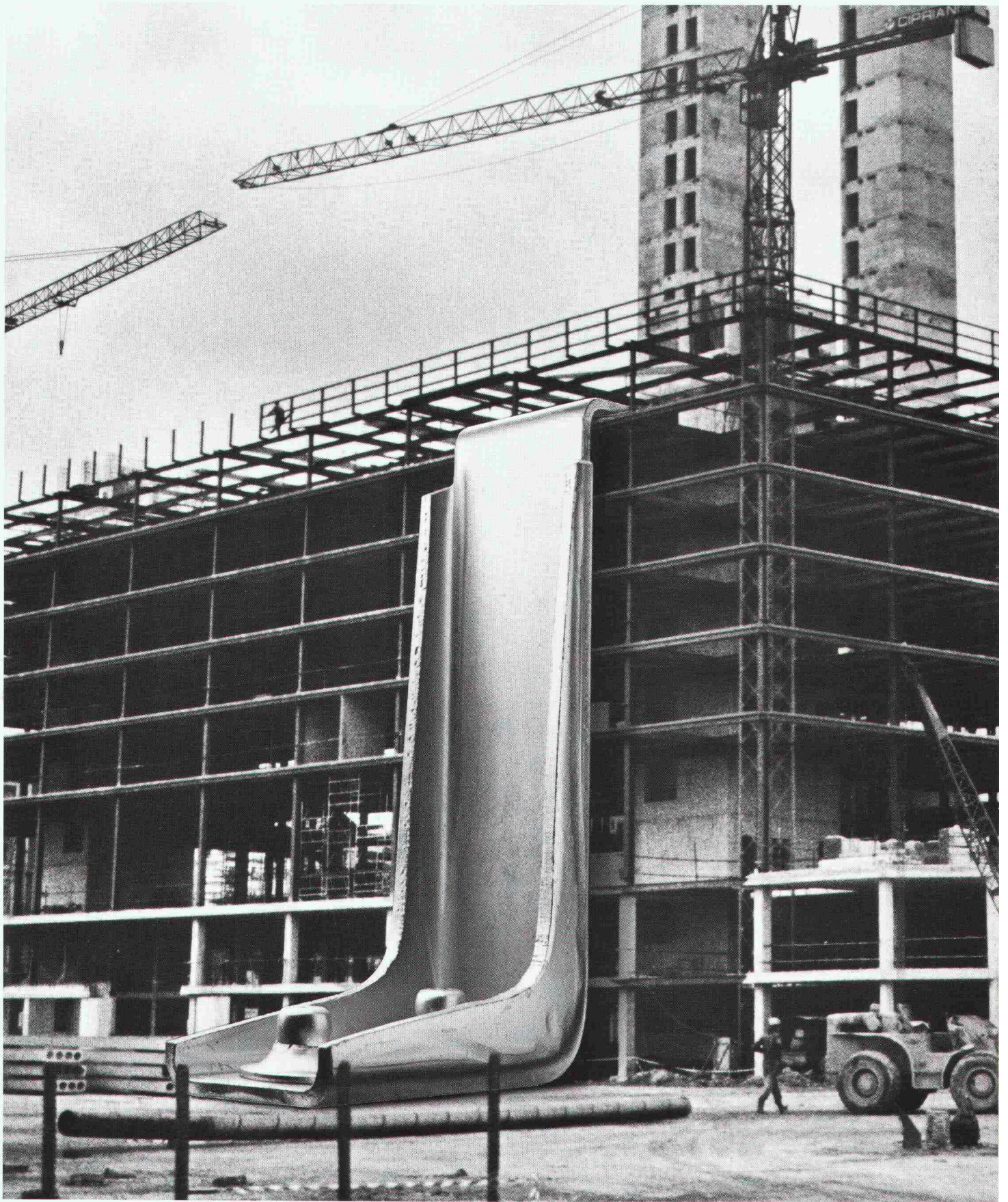

## Wir geben Hochbauten den wirtschaftlichen und sicheren Rahmen!

Die Beton-Stahlverbundbauweise mit dem Hilti-Verbunddübel HVB bringt gleich drei markante Vorteile. Erstens: eine deutliche Einsparung an Stahlgewicht. Zweitens: spürbaren Platzgewinn durch Verminderung der Deckenhöhe. Und drittens: eine grössere Steifig-

keit der Konstruktion, also mehr Stabilität bei Erdbeben.

Verbunddübel HVB, eine typische Hilti-Innovation. Hinzu kommt der einzigartige Hilti Mehr-Wert: die Beratung vor Ort, der umfassende Service und eine hohe Wirtschaftlichkeit, die jedem Ver-

gleich standhält. Hilti bietet einfach mehr. **Mehr Qualität. Mehr Wert.**

**HILTI**

Hilti (Schweiz) AG, 8134 Adliswil  
Soodstrasse 61, Telefon 01 / 712 12 12