

Objektyp: **Advertising**

Zeitschrift: **Schweizer Ingenieur und Architekt**

Band (Jahr): **108 (1990)**

Heft 21: **S-Bahn Zürich**

PDF erstellt am: **21.07.2024**

### **Nutzungsbedingungen**

Die ETH-Bibliothek ist Anbieterin der digitalisierten Zeitschriften. Sie besitzt keine Urheberrechte an den Inhalten der Zeitschriften. Die Rechte liegen in der Regel bei den Herausgebern.

Die auf der Plattform e-periodica veröffentlichten Dokumente stehen für nicht-kommerzielle Zwecke in Lehre und Forschung sowie für die private Nutzung frei zur Verfügung. Einzelne Dateien oder Ausdrucke aus diesem Angebot können zusammen mit diesen Nutzungsbedingungen und den korrekten Herkunftsbezeichnungen weitergegeben werden.

Das Veröffentlichen von Bildern in Print- und Online-Publikationen ist nur mit vorheriger Genehmigung der Rechteinhaber erlaubt. Die systematische Speicherung von Teilen des elektronischen Angebots auf anderen Servern bedarf ebenfalls des schriftlichen Einverständnisses der Rechteinhaber.

### **Haftungsausschluss**

Alle Angaben erfolgen ohne Gewähr für Vollständigkeit oder Richtigkeit. Es wird keine Haftung übernommen für Schäden durch die Verwendung von Informationen aus diesem Online-Angebot oder durch das Fehlen von Informationen. Dies gilt auch für Inhalte Dritter, die über dieses Angebot zugänglich sind.

**A S C H W A N**

**D**ura-Durchstanzbewehrungen haben sich so vieltausendfach bewährt, dass wir Ihnen als Bauingenieur hier und heute beim besten Willen nichts Neues darüber mitteilen können. Sie kennen das Dura-System bestimmt aus der eigenen Praxis, arbeiten vielleicht – wahrscheinlich! – gerade bei Ihrem jüngsten Projekt damit, und sind mit seinen zahlreichen technischen und wirtschaftlichen Vorzügen bestens vertraut.

Deshalb brauchen wir Ihnen auch unsere umfassende technische Dokumentation nicht erst vorzustellen: Sie haben sie längst. Nicht bloss, weil sie – wie übrigens auch die Beratung durch unsere Spezialisten – gratis ist. Sondern vor allem, weil sie Ihnen mit dem umfassenden Tabellenwerk aufwendige eigene Berechnungen erspart und auf einen Blick die Bestimmung der jeweils notwendigen Bewehrungsstärke ermöglicht. Unkomplizierter geht's nicht.

Das einzige, was Sie vielleicht nicht wussten: Dura ist eine unserer Eigenentwicklungen, die wir auch selbst produzieren. Darum sind wir auf den Erfolg des Dura-Systems auch ein wenig stolz.



**E N**

Wir haben uns nämlich nie nur als blosser Baumaterial-Händler verstanden. Sondern immer und vor allem auch als Hersteller und Lieferant von erstklassigen Spezialprodukten für das Bauwesen. Und das seit nunmehr vollen vierzig Jahren.

F. J. Aschwanden AG · CH-3250 Lyss  
Tel. 032 84 86 11 · Fax 032 84 47 42

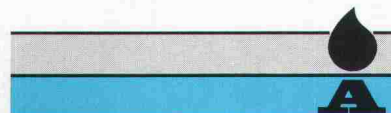

**Aschwanden**

# Der Unterschied

■ Ein CAD-Programm speziell auf den Bau zugeschnitten. Unnützer Ballast wird weggelassen. Für den Bau wichtige Funktionen

Hilfslinien, entwerferisches CAD-Projekturpläne aus mit beliebigen 3-

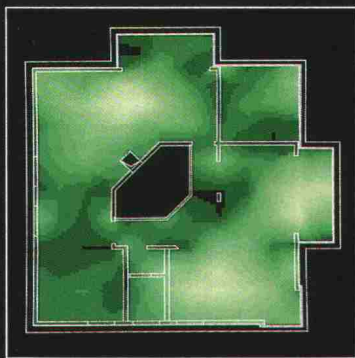

wurden ausgebaut. Der Zeichnungsvorgang, durch Konstruktion mittels spricht dem Vorgang am Zeichnungsbrett. Das Resultat ist ein übersichtliches Diagramm mit äusserst kurzer Einführungszeit. Das Einlesen der meisten Archi-

anderen CAD's ist möglich. ■ Ein voll integriertes FE-Statikprogramm und 4-Eckmaschen. Mit dem CAD-Programm zeichnen Sie Plattenumrisse,

Auflager, Maschen und Lasten gleichsam spielerisch auf Ihren Grundrissen Sie als Farbschichtplan der Sollarmierung auf Ihrem Schirm. ■ Ein

hohes Armierungsmodul für Rundstrahl- und Netzarmierung. Der Programmvorschläge und kontrolliert Ihre Armierung betreffend der Abmessungen betreffend der FE-Fläche. Die farblich dargestellte Sollarmierung wird

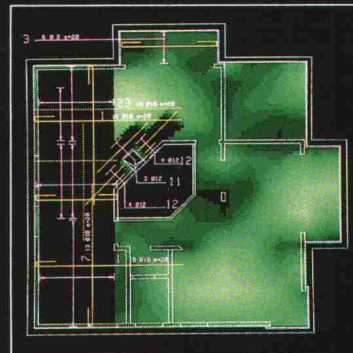

riss. Die Resultate sehen enorm leistungsfähig. Das Modul macht Armierungen, aber auch durch Setzen eines

Eisens automatisch farblich angezeigt wird. Sie haben totale Kontrolle über die Armierungsabdeckung. ■ Ein Partner ist. Ihre Probleme werden sofort gelöst ohne Rückfragen USA; weil wir selbst Entwickler sind. Wir kennen unser CAE-

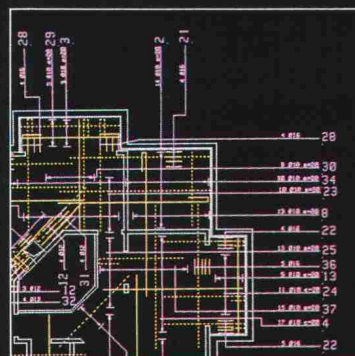

angepasst, so dass immer nur die verbleibende Sollarmierung Kontrolle über die Armierungsabdeckung. ■ Ein Partner

ist. Ihre Probleme werden sofort gelöst ohne Rückfragen USA; weil wir selbst Entwickler sind. Wir kennen unser CAE-

wird unser Service auch von allen Anwendern als hervorragend eingestuft. Wünsche und Anregungen werden rasch verwirklicht. Ein Team von Spezialisten ist stets an der Arbeit, CAE-SAR auch für die Zukunft umzusetzen.

Unsere Praxis macht den Unterschied



Rony Dahinden, Ingenieur+Software AG

8370 Sirmach, Grünastr. 4, Tel. 073 / 26 39 22



## CAD vom Architekten

Wir danken unseren über 250 Anwendern für die erfolgreiche Zusammenarbeit.

Daraus sind seit Jahren praktische Erfahrungen entstanden, von denen Sie als Neueinsteiger profitieren.

Durch das gegenseitige Vertrauen wurden wir, Vifian + Zuberbühler, zum häufigsten CAD-Ansprechpartner für schweizerische Architekturbüros.

Vom 29. Mai bis 1. Juni 1990 sind wir an der Logic '90 in Zürich. Sie finden uns am Stand Nr. 101 in der Züspar-Halle 4a, wo wir Sie berufsbezogen beraten oder mit Ihnen einen Demo-Termin vereinbaren.

In unserem Architekturbüro in Aesch b. Birmensdorf oder in unserem Demoraum in Bern, zeigen wir Ihnen wie sicher, wirtschaftlich und einfach Sie mit unserem System Ihre Arbeit bewältigen können.

Rufen Sie uns an.

VIFIAN + ZUBERBÜHLER AG  
ARCHITEKTURBÜRO  
HALDENSTRASSE 31  
8904 AESCH B. BIRMENSDORF  
TEL: 01/ 737 38 11

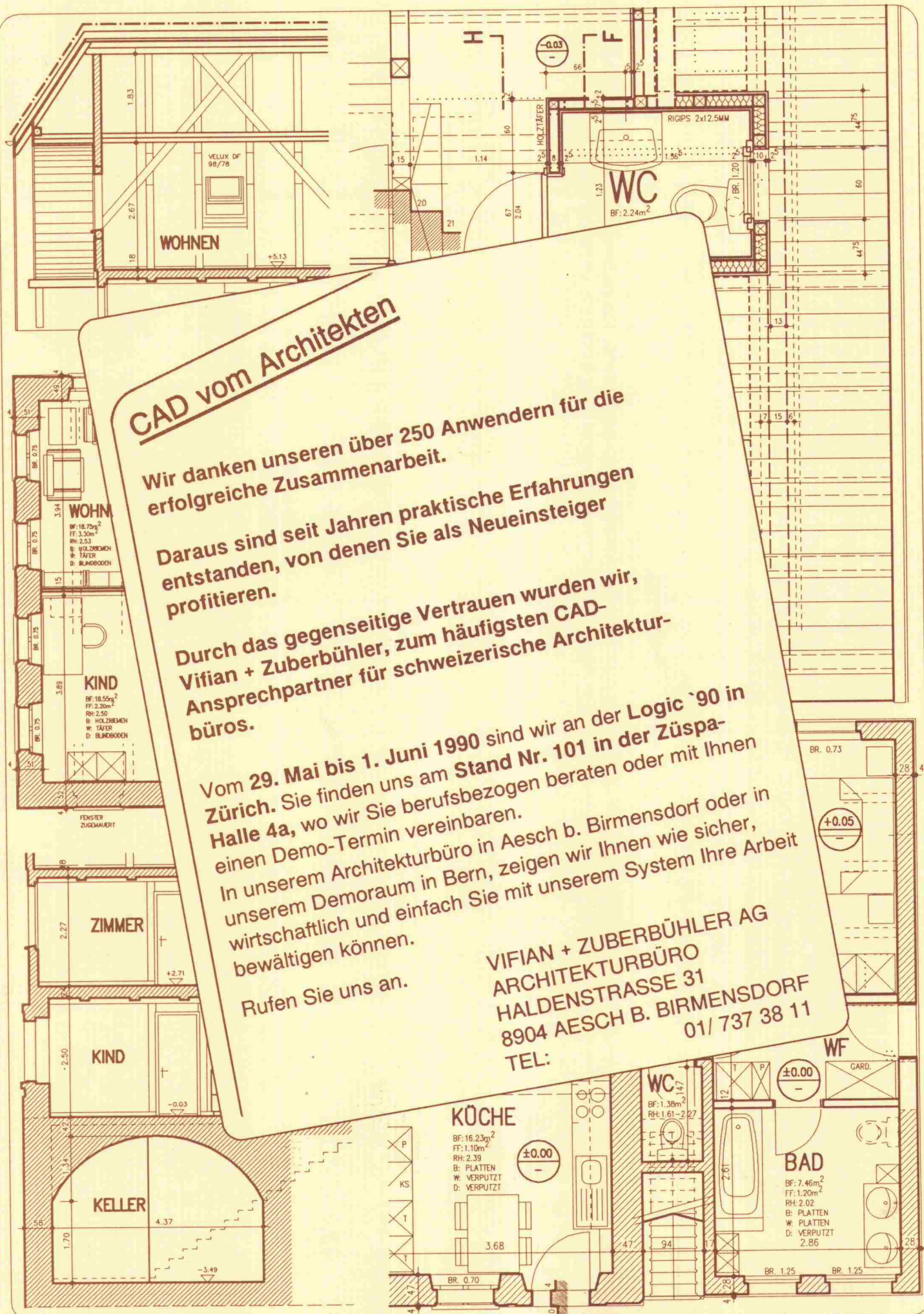



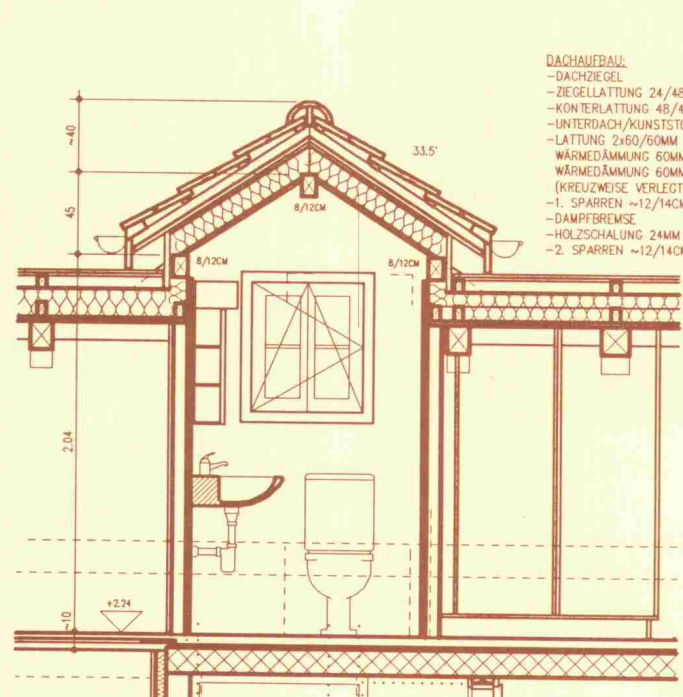
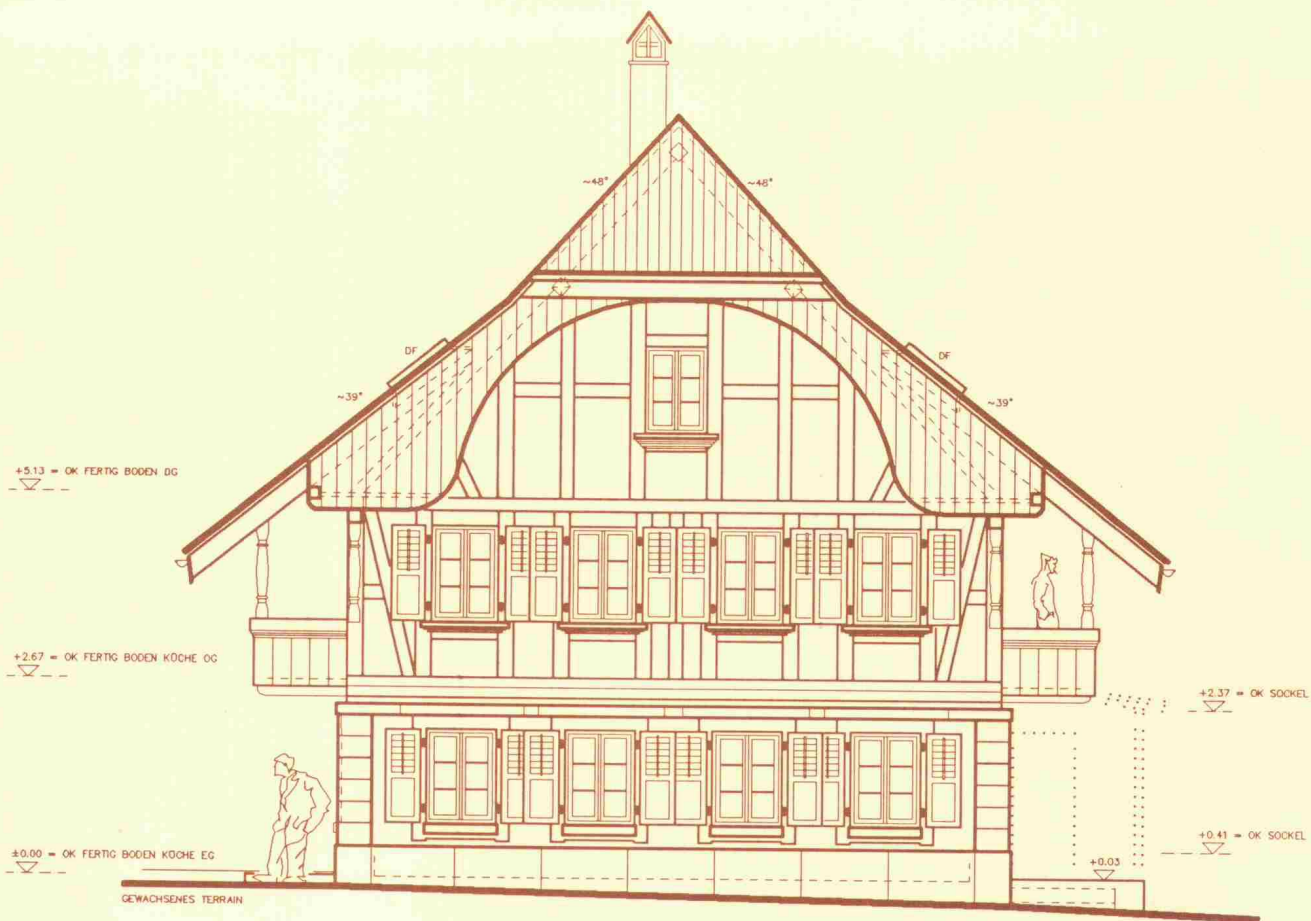

- DACHHAUDBAU:**
- DACHZIEGEL
  - ZIEGELLATTUNG 24/48MM
  - KONTERLATTUNG 48/48MM
  - UNTERDACH/KUNSTSTOFFFOLIE
  - LATTUNG 2x60/60MM
  - WÄRMEDÄMMUNG 60MM IGLU
  - WÄRMEDÄMMUNG 60MM ECCO (KREUZWEISE VERLEGT)
  - 1. SPARREN ~12/14CM
  - DAMPFBREMSE
  - HOLZSCHALUNG 24MM
  - 2. SPARREN ~12/14CM

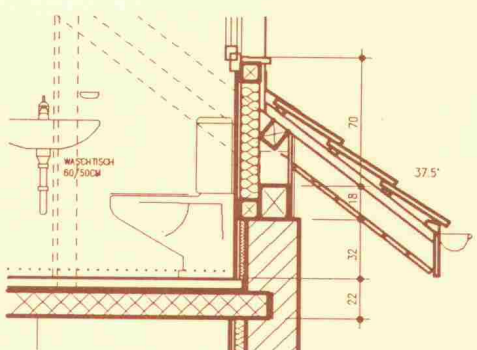
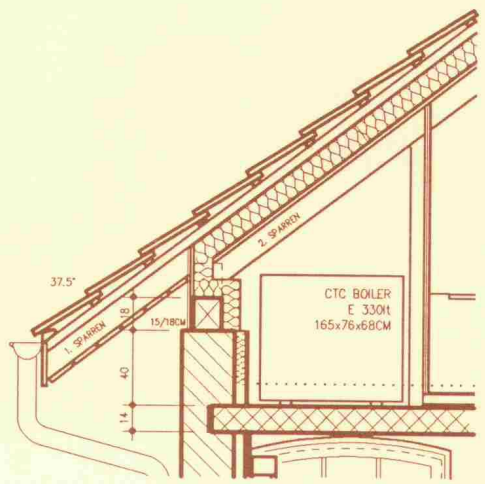

- BODENAUDBAU:**
- PLÄTTLI
  - ZEMENTOBERZUG 50MM/SELVOPLAN
  - SUCOTHERM BODENHEIZUNG
  - TRENNSCHICHTFOLIE
  - TRITTSCHALLDÄMMUNG 20MM
  - BETONDECKE 14CM
  - DECKENPUTZ





## Die sanfte Lösung von Hebeproblemen

Damit unsere Wirtschaft möglichst reibungslos funktioniert, müssen Industrie und Gewerbe Tag für Tag wertvolle Güter heben, transportieren und sichern. Zurrgurten, Hebegurten und Rundschnellen aus der grossen Produktpalette von BRUGG sind seit vielen Jahren für Menschen, die sich mit Transportproblemen befassen, ein Begriff. Technisch ausgereifte Produkte, ergänzt durch eine grosse Auswahl von dazu passenden Armaturen und Endbefestigungen, garantieren nicht nur Qualität, sondern auch Sicherheit in der Praxis. Unsere Anwendungstechniker helfen Ihnen gerne bei der «sanften Lösung Ihrer Hebe probleme.» Wir freuen uns auf Ihren Anruf.



**BRUGG**

**BRUGG DRAHTSEILTECHNIK**  
**5242 BIRR**

Telefon 056 949274 · Fax 056 947176



# Wer macht was?

## Abdichtungen

Starr im Dünnschichtverfahren

BAUSCHUTZ AG,  
RASCOR-Systemtechnik  
8048 Zürich, Bristenstrasse 10,  
Tel. 01 / 432 11 30

BENZ AG, Kunstharzbeläge und  
Bautenschutz, Bändlistrasse 31,  
8064 Zürich, Tel. 01 / 432 50 24

IMPREGNA GmbH, 8036 Zürich,  
Abt. Bausanierung, Hallwylstrasse 71  
Tel. 01 / 241 95 05, Telefax 01 / 242 07 30

RENESCO AG, Wiesackerstrasse 89,  
8105 Regensdorf, Tel. 01 / 842 33 55  
Fax 01 / 840 36 08

STUMP BOHR AG, 8032 Zürich  
Abt. Bautenschutz  
Mühlebachstr. 20, Tel. 01 / 252 56 22

## Abdichtungen

ATISOL AG, Abdichtungs- und  
Gussasphaltbau, 6020 Emmenbrücke 2  
Tel. 041 / 53 90 55, Telefax 041 / 53 78 62

BAUPLUS c/o DIENER AG  
Asylstrasse 77, 8030 Zürich  
Tel. 01 / 252 55 34

## Abfallkonzept

Büro für Kies + Abfall AG  
3118 Uttigen, Tel. 033 / 45 48 48

## Abwasser-/Wasser-/Gas- Leitungen

Sika Robotics AG  
Rohr-Sanierungs-Service  
8627 Grüningen, Tel. 01 / 935 27 82  
3147 Mittelhäusern, Tel. 031 / 93 00 26  
6030 Ebikon, Tel. 041 / 33 58 55  
4450 Sissach, Tel. 061 / 98 38 43  
9326 Horn, Tel. 071 / 41 83 85  
Effiziente Kanalisations-Rohrnetz-  
sanierung mit dem «SikaRobot»-  
System; ohne Aufgrabungen; in  
Rohren von 150 bis 800 mm Durch-  
messer (auch Hausanschlüsse).  
Druckleitungs-Sanierungen Gas/  
Wasser mit dem P.I.M.-Berst-Verfahren

## Akustik

IMHOF AKUSTIK, Ingenieurbüro  
9043 Trogen, Tel. 071 / 94 31 11  
4242 Laufen, Tel. 061 / 89 21 51

SCHNEIDER DÄMMTECHNIK AG  
8401 Winterthur, Tel. 052 / 89 21 21  
Beratung, Messungen, Schwin-  
gungs-/Schallschutzkomponenten

SINUS ENGINEERING AG, 6010 Kriens  
Amlehstrasse 22, Tel. 041 / 41 79 19  
Akustik und Lärmbekämpfung  
Beratung, Messung, Gutachten

## Altlasten/Deponien

Dr. W. REHSE, Ing.- u. Hydrogeologie  
Planung + Beratung, Tel. 031 / 25 83 21  
3011 Bern, Gutenbergstrasse 13

## Angewandte Klimatologie/Meteorologie

Umweltüberwachung/Lufthygiene/  
Geoinformatik  
METEOTEST, Tel. 031 / 23 74 17  
Fabrikstr. 29a, 3012 Bern

## Architektur-Dienstleistung

Arch.-Büro, seit 7 Jahren mit CAD  
spezialisiert, zeichnet Projekt- und  
Werkpläne mit CAD inkl. Ausmass.  
Beste Referenzen sind vorhanden.  
CADAG, CAD-Architektur AG,  
8045 Zürich, Tel. 01 / 462 12 20

## Architekturfotografie

Fotoatelier M. Rüedi  
8266 Steckborn, Tel. 054 / 61 33 55

## Architekturmodelle

ATELIER 7, M. Fricker  
Klosbachstrasse 123, 8032 Zürich  
Tel. 01 / 261 92 67

LÜCHINGER Modellbau  
9113 Degersheim, Tel. 071 / 54 15 22

## Architekturmodelle

SCHALK MODELLBAU AG  
8050 Zürich, Tel. 01/302 64 11  
5430 Wettingen, Tel. 056/27 10 80

WERNER SCHNÜRIGER, 8953 Dietikon  
Moosmattstr. 16, Tel. 01/740 27 57

MODELLBAU ZABOROWSKY  
Inhaber D. Raffainer  
Neumarkt 10, 8001 Zürich  
Tel. 01/252 22 16

## Asbestentfernung Brandabschottungen

Reichenberger AG, 6038 Gisikon  
Reuss-Strasse 9, Tel. 041 / 91 02 22

## Bauaustrocknung

Roth-Kippe AG, 8055 Zürich  
Gutstrasse 12, Tel. 01 / 461 11 55

## Baugrunduntersuchungen

BBL Baulaboratorium AG  
4132 Muttenz/Basel, Tel. 061/61 33 14

EUB, Prüflabor für Erdbau,  
Umwelt und Baustoffe.  
3014 Bern, Stauffacherstrasse 130 A  
Tel. 031 / 42 81 52, Fax 031 / 41 18 53

CSD COLOMBI SCHMUTZ DORTHE AG  
3007 Bern, Tel. 031/26 30 10  
1052 Le Mont-s.-Lausanne, 021/37 12 41  
1700 Fribourg, Tel. 037/22 76 66  
5000 Aarau, Tel. 064/24 66 22  
4410 Liestal, Tel. 061/91 24 28  
6004 Luzern, Tel. 041 / 51 24 71  
1950 Sion, Tel. 027 / 22 60 76  
2900 Porrentruy, Tel. 066 / 66 58 58  
8158 Regensberg, Tel. 01 / 853 02 57

GEOTEST AG  
(s. Geologie - Geotechnik - Geophysik)  
K + S P. KIEFER + R. STUDER AG  
4153 Reinach BL, Tel. 061 / 711 94 76  
SIEBER CASSINA + Partner  
Sieber Cassina Handke + Partner  
(s. Umweltverträglichkeitsprüfung)

## Bauphysik

AG HEINR. HATT-HALLER, Zürich  
Bauphysik und Bautechnologie  
Tel. 01 / 461 16 50

KOPITSIS BAUPHYSIK  
M. Sc. dipl. Bauphysiker SIA  
5610 Wohlen, Tel. 057 / 22 55 15

## Bauwerkserhaltung

CONCRETAG  
Beratende Ingenieure u. Architekten  
Produktunabhängige Beratung und  
Expertisen, Zustandsanalysen,  
Unterhaltskonzepte, Sanierungs-  
vorschläge, Laboruntersuchungen,  
Qualitätssicherung  
8052 Zürich, Schaffhauserstrasse 473  
Tel. 01 / 302 11 33, Fax 01 / 302 12 50

VSL BETONEXPERT  
Beratende Ingenieure, neutrale  
Begutachtung, Zustandsanalysen,  
Expertisen, Laboruntersuchungen,  
Unterhaltskonzepte, Sanierungsvor-  
schläge, Qualitätssicherung, Frisch-  
betonkontrollen, Vakuuminjektionen.  
8304 Wallisellen, Industriestrasse 48  
Tel. 01 / 830 76 70, Fax 01 / 830 76 71  
3000 Bern 22, Stauffacherstrasse 130  
Tel. 031 / 40 19 00  
1023 Crissier, Rue Arc-en-Ciel 2  
Tel. 021 / 634 73 24

## Bauschäden und Expertisen

AG HEINR. HATT-HALLER, Zürich  
Hoch- und Tiefbauunternehmung  
Tel. 01 / 461 16 50

CONCRETAG  
(s. Bauwerkserhaltung)

KILCHER FREDI, Bauingenieur SIA  
Gerichtsexperte SKGE, 4500 Solothurn  
Wengisteinstr. 9A, Tel. 065 / 22 41 47

LPM Baustoffprüfinstitut  
Tannenweg 1066, 5712 Beinwil am See  
Tel. 064 / 71 55 64, Fax 64 / 71 55 55

## Bauschäden und Expertisen

TFB + Betonstrassen AG Wildegg  
Beratungen im Hoch-, Tief- und  
Strassenbau  
Lindenstrasse 10, 5103 Wildegg  
Tel. 064 / 53 17 71, Telefax 064 / 53 16 27

VSL BETONEXPERT (s. Bauwerks-  
erhaltung)

## Betonfarben

PROTECTING AG,  
Gütstrasse 15a, 8700 Küsnacht  
Tel. 01 / 910 56 70, Fax 01 / 910 37 06

## Betonlabor

EUB, Bern  
Stauffacherstrasse 130 A, 3014 Bern  
Tel. 031 / 42 81 52, Fax 031 / 41 18 53

TFB Wildegg  
Lindenstrasse 10, 5103 Wildegg  
Tel. 064 / 53 17 71, Telefax 064 / 53 16 27

VERSUCHSSTOLLEN HAGERBACH AG  
7320 Sargans, Tel. 085 / 2 59 09

## Beton- und Naturstein- Untersuchungen

EUB, Bern (s. Betonlabor)  
GEOTEST AG  
(s. Geologie - Geotechnik - Geophysik)  
CSD AG (s. Baugrunduntersuchungen)

## Betonbohren/Betonfräsen

BETONBRENN AG, Asylstrasse 77  
8030 Zürich, Tel. 01 / 252 55 39

## Betonsanierungen

ARGE STUTZ BAUTENSCHUTZ  
Gunit, Spritzbeton, Hydro-Dynamik  
8580 Hatswil, Tel. 071 / 67 13 24

BAUPLUS c/o DIENER AG  
Asylstrasse 77, 8030 Zürich  
Tel. 01 / 252 55 34

BENZ AG, Kunstharzbeläge und  
Bautenschutz, Bändlistrasse 31,  
8064 Zürich, Tel. 01 / 432 50 24

BETOSAN AG,  
Zikadenweg 7, 3000 Bern 32,  
Tel. 031 / 42 92 82

AG HEINR. HATT-HALLER, Zürich  
Hoch- und Tiefbauunternehmung  
Tel. 01 / 461 16 50

IMPREGNA GmbH, 8036 Zürich,  
Abt. Bausanierung, Hallwylstrasse 71  
Tel. 01 / 241 95 05, Telefax 01 / 242 07 30

Gunit, Spritzbeton, Sandstrahlen  
E. LAICH SA, 6670 Avegno,  
Tel. 093 / 81 17 22

J. F. JOST BAU AG,  
Steinwiesenstrasse 3, 8952 Schlieren  
Tel. 01 / 730 32 32

RENESCO AG, Wiesackerstrasse 89,  
8105 Regensdorf, Tel. 01 / 842 33 55  
Fax 01 / 840 36 08

STUMP BOHR AG, 8032 Zürich  
Abt. Bautenschutz  
Mühlebachstr. 20, Tel. 01 / 252 56 22

TECTON-BAUTENSCHUTZ AG  
5432 Neuenhof, Ringstr. 18  
Tel. 056 / 87 11 90, Fax 056 / 86 18 55

## Brandabschottungen

Reichenberger AG, 6038 Gisikon  
Reuss-Strasse 9, Tel. 041 / 91 02 22

## Brandschutzdämmungen

SCHNEIDER DÄMMTECHNIK AG,  
8401 Winterthur, Im Hölzli 26  
Tel. 052 / 89 21 21

## CAD

allcad ag, CAD für das Bauwesen  
8625 Gossau ZH, Tel. 01 / 935 49 27  
Schulung, Verkauf, Hot-Line,  
Planproduktion mit ALLPLOT/ALLPLAN

## CAD

RZW DR. WALDER + PARTNER AG  
Rechenzentrum und Softwarehaus  
3073 Gmüli, Tel. 031 / 52 69 62  
8032 Zürich, Tel. 01 / 383 65 75

## CAD acadGraph

M-INFORMATIC AG, 8953 Dietikon,  
Grünastrasse 23, Tel. 01 / 743 71 11  
Beratung, Schulung, Gesamtlösungen  
(siehe SIA-Systemkatalog CAD)

## CAD-Arbeitsplätze für Architekten und Bauingenieure

FIDES INFORMATIK  
8004 Zürich, Tel. 01 / 249 27 01  
Integrierte Lösungen (Berechnungen,  
Devisierung, CAD) für das gesamte  
Bauwesen.

## CAD-Ausbildung

Einführungs- und Intensivkurs,  
Individualtraining, Vertrieb  
ALLPLOT/ALLPLAN  
CDS Bausoftware AG  
9435 Heerbrugg, Tel. 071 / 72 66 75

## CAD für Architekten und Bauingenieure

R. BONOMO und Partner, dipl. Ing. ETH  
8600 Dübendorf, Tel. 01 / 820 04 83

## CAD für Architektur und Design

IBM Schweiz  
CAD-Center  
Hohlstrasse 604, 8048 Zürich  
Tel. 01 / 436 73 68

## CAD für Architekten und Bau- ingenieure/Bauadministration

PCG INFORMATIK AG  
8957 Spreitenbach, Tel. 056/71 49 81-82  
komplette Lösung für das Bauwesen

## CAD vom Architekten

VIFIAN + ZUBERBÜHLER AG  
8904 Aesch, Tel. 01 / 737 38 11  
Das seit 1987 von Schweizer  
Architekten meistgekauft  
CAD-System! An einer unverbind-  
lichen Demo zeigen wir Ihnen warum.

## CAD für Bauwesen

ARIGER, MARTY & ZWICKY AG  
9500 Wil, Tel. 073 / 22 56 64  
«Aus der Praxis - für die Praxis»  
Devisierung, Baukostenkontrolle -  
CAD-Lösung - die integrierte Lösung

## CAD/STATIK/EDV für Bauingenieure

Programmsystem CAESAR,  
vollständige EDV-Lösungen für das  
ganze Bauingenieurbüro.  
RONY DAHINDEN  
Ingenieure + Software AG  
8370 Sirmach, Tel. 073 / 26 39 22

## CADD für Architekten Innenausbau und Design

POINT LINE AG, Zürcherstr. 27,  
5402 Baden, Tel. 056 / 20 14 60  
2D-3D-SOLID MODELING-PAINT  
Entwurf/Präsentation/Konstruktion  
Beratung · Schulung · Gesamtlösung

## Datenverarbeitung

INSER AG, Beratende Ing. für EDV  
Rechen- und Zeichenzentrum  
3097 Liebfeld, Tel. 031 / 59 20 88

## EDV-Baulösungen

Bauadministration und CAD auf PC's  
PTO P. Petillo, 5212 Hausen b. Brugg  
Unterlagen, Vorführung, 056 / 42 12 32

## Endoskopie

VSL BETONEXPERT (s. Bauwerks-  
erhaltung)



## Entfeuchtung

Gesamtheitliche Mauerentfeuchtung  
Anderegg AG, St. Gallen, 071 / 23 65 64

## Erschütterungen/Messungen

CSD AG (s. Baugrunduntersuchungen)  
EXPLOSIV CONSULT AG  
8492 Wila, Tel. 052 / 45 17 78  
GEFAS AG (s. Geologie – Geotechnik – Geophysik)  
GEOTEST AG  
(s. Geologie – Geotechnik – Geophysik)  
K+S P. KIEFER + R. STUDER AG  
4153 Reinach BL, Tel. 061 / 711 94 76  
DR. STREIFF + PARTNER AG  
Geologie, Geotechnik, Grundbau, Felsbau  
Greithstrasse 22, 8640 Rapperswil  
Tel. 055 / 27 17 24

## Faltwände - Holzfalttüren

LIENHARD SÖHNE AG, 8038 Zürich  
Albisstr. 131, Tel. 01/482 12 90

## Fassadenplanung

Metallbau-Planung J. F. Meyer AG  
6006 Luzern, Würzenbachstr. 17  
Tel. 041/31 20 88

## Felslabor

VERSUCHSSTOLLEN HAGERBACH AG  
7320 Sargans, Tel. 085 / 2 59 09

## Feuchtigkeitsmessgerät

Schieritz & Hauenstein AG  
Finkelerweg 32, 4144 Arlesheim  
Tel. 061 / 701 10 60, Fax 061 / 701 16 41

## Frischbetonkontrollen

EUB, Bern  
Stauffacherstrasse 130 A, 3014 Bern  
Tel. 031 / 42 81 52, Fax 031 / 41 18 53  
VSL BETONEXPERT, 8304 Wallisellen  
Industriestrasse 48, Tel. 01 / 830 76 70  
Fax 01 / 830 76 71

## Geologie – Geotechnik – Geophysik

CSD AG (s. Baugrunduntersuchungen)  
GEFAS AG, Hinterbüelstrasse 3  
8307 Effretikon, Tel. 052 / 32 25 32  
Geophysikalische Tiefensondierungen,  
Bauwerksuntersuchungen (Georadar),  
Erschütterungsmessungen, Spreng-  
technik  
GEOTEST AG  
3052 Zoillikofen, Tel. 031 / 57 20 74  
9008 St. Gallen, Tel. 071 / 24 87 10  
6048 Horw LU, Tel. 041 / 47 10 24  
8955 Otwil a.L., 4587 Aetingen SO  
1785 Cressier FR, 1033 Cheseaux-s./L.  
1915 Chamoson VS

SIEBER CASSINA + PARTNER  
Sieber Cassina Handke + Partner  
(s. Umweltverträglichkeitsprüfung)

SOLEXPERS AG, 8603  
Schwerzenbach  
Ingenieurbüro für in-Situ-Versuche  
und Messungen auf den Gebieten der  
Geotechnik und Hydrogeologie  
Tel. 01 / 825 29 29, Fax 01 / 825 00 63  
DR. STREIFF + PARTNER AG  
Geologie, Geotechnik, Grundbau, Felsbau  
Greithstrasse 22, 8640 Rapperswil,  
Telefon 055 / 27 17 24

## Geotechnik

G. MUGGLIN AG  
Beratung, Untersuchungsprogramme,  
Planung, Berechnung, Überwachung  
in Grundbau, Bodenmechanik und  
allgem. Tiefbau. Schöllslistr. 24a,  
8044 Zürich, Tel. 01 / 251 48 62

## Grundbautechnik

RL TERRAPROJECT AG ZUG  
6300 Zug, Tel. 042 / 31 44 47

## Gussasphalt

ATISOL AG, Abdichtungs- und  
Gussasphaltbau, 6020 Emmenbrücke 2  
Tel. 041 / 53 90 55, Telefax 041 / 53 78 62

## Holzbeizarbeiten

Amstutz & Sahli AG, 8032 Zürich  
Chem. Holzbeizerei und Spritzwerk  
Hofackerstr. 11A, Tel. 01 / 53 50 40

## Holzschutzmittel

Dr. R. MAAG AG, 8157 Dielsdorf  
Tel. 01/855 11 11  
Color xex, Xerotin, Xylosan

## Injektionen

BAUSCHUTZ AG,  
RASCOR-Systemtechnik  
8048 Zürich, Bristenstrasse 10  
Tel. 01 / 432 11 30  
BENZ AG, Kunstharzbeläge und  
Bautenschutz. Bändlistrasse 31,  
8064 Zürich, Tel. 01 / 432 50 24  
AG HEINR. HATT-HALLER, Zürich  
Hoch- und Tiefbauunternehmung  
Tel. 01 / 461 16 50  
IMPREGNA GmbH, 8036 Zürich  
Abt. Bausanierung, Hallwylstrasse 71  
Tel. 01 / 241 95 05, Telefax 01 / 242 07 30

A. KÄPPELIS SÖHNE AG,  
Umwelttechnik, Bautenschutz  
6430 Schwyz, Tel. 043 / 21 11 71  
6460 Altdorf, Tel. 044 / 2 99 93  
O. + H. KÜHNE, Niedereggweg 17,  
8605 Gutenswil, Tel. 01 / 945 03 55  
RENESCO AG, Wiesackerstrasse 89,  
8105 Regensdorf, Tel. 01 / 842 33 55  
Fax 01 / 840 36 08  
STUMP BOHR AG, 8032 Zürich  
Abt. Bautenschutz  
Mühlebachstr. 20, Tel. 01 / 252 56 22  
TECTON-BAUTENSCHUTZ AG  
5432 Neuenhof, Ringstr. 18  
Tel. 056 / 87 11 90, Fax 056 / 86 18 55

## Isolierungen

SCHNEIDER DÄMMTECHNIK AG  
8401 Winterthur, Im Hölderli 26  
Tel. 052 / 89 21 21

## Isolierelemente LEGATHERM Steildach/Estrichboden

LEGANORM AG, 8407 Winterthur  
Feldstrasse 31, Tel. 052 / 25 26 16

## Kanalisationen

Krähenmann AG / Kasapro AG  
Kanalerhalt und -sanierungen  
9202 Gossau SG, Tel. 071 / 85 35 11

## Kanalsanierungen

A. KÄPPELIS SÖHNE AG,  
Umwelttechnik, Bautenschutz  
6430 Schwyz, Tel. 043 / 21 11 71  
6460 Altdorf, Tel. 044 / 2 99 93

## Klebearmierungen

AG HEINR. HATT-HALLER, Zürich  
Hoch- und Tiefbauunternehmung  
Tel. 01 / 461 16 50  
RENESCO AG, Wiesackerstrasse 89  
8105 Regensdorf, Tel. 01 / 842 33 55  
Fax 01 / 840 36 08

## Kunst am Bau

JAKOB SCHWARZ, SWB/GSMBA  
8005 Zürich, Tel. 01 / 271 68 97

## Kunststoff-Dichtungsbahnen

Über 30 Typen Sarnafil für Bauwerk-  
schutz, Umweltschutz und attraktive  
Membranbauten.  
Sarna Kunststoff AG  
6060 Sarnen, Tel. 041 / 66 99 66

## Lärmexpertisen

BAUMGARTNER & PARTNER AG  
8645 Jona-Rapperswil,  
Sonnenbergstr. 26, Tel. 055 / 27 35 25  
BMP Dr. Pelli + Co., 8027 Zürich  
Splügenstr. 3, Tel. 01 / 202 21 51  
Aussenlärmrechnungen, Projektie-  
rung von Schutzmassnahmen  
SINUS ENGINEERING AG, 6010 Kriens  
Amlehnstrasse 22, Tel. 041 / 41 79 19  
Lärmbekämpfung und Akustik  
Beratung, Messung, Expertisen

## Lärm- und Schwingungs- expertisen

SULZER-innotec, Fachstelle für  
Schwingungen und Akustik  
Postfach, 8401 Winterthur  
Tel. 052 / 81 21 23

## Lärmschutz

Siegfried Keller AG, Wallisellen  
Lärmschutz Büro und Lager:  
Zürichstr. 38, 8306 Brüttisellen  
Tel. 01 / 833 59 51

## Luftreinhalung

BMP Dr. Pelli + Co., 8027 Zürich  
Splügenstrasse 3, Tel. 01 / 202 21 51  
Emissions- und Immissionsberech-  
nungen (UVP, Kataster, Herkunft und  
Auswirkungen, Prognosen)

## Materialprüfung

BBL Baulaboratorium AG  
4132 Muttenz/Basel, Tel. 061/61 33 14  
EUB, Bern  
Stauffacherstrasse 130 A, 3014 Bern  
Tel. 031 / 42 81 52, Fax 031 / 41 18 53  
LPM Baustoffprüfinstitut  
Tannenweg 1066, 5712 Beinwil am See  
Tel. 064 / 71 55 64, Fax 64 / 71 55 55  
TFB Wildegg  
Lindenstrasse 10, 5103 Wildegg  
Tel. 064 / 53 17 71, Telefax 064 / 53 16 27

## Mauerentfeuchtungen

BAUSCHUTZ AG,  
RASCOR-Systemtechnik  
8048 Zürich, Bristenstrasse 10,  
Tel. 01 / 432 11 30  
BENZ AG, Kunstharzbeläge und  
Bautenschutz. Bändlistrasse 31,  
8064 Zürich, Tel. 01 / 432 50 24  
RENESCO AG, Wiesackerstrasse 89,  
8105 Regensdorf, Tel. 01 / 842 33 55  
Fax 01 / 840 36 08  
STUMP BOHR AG, 8032 Zürich  
Abt. Bautenschutz  
Mühlebachstr. 20, Tel. 01 / 252 56 22  
TECTON-BAUTENSCHUTZ AG  
5432 Neuenhof, Ringstr. 18  
Tel. 056 / 87 11 90, Fax 056 / 86 18 55

## Mauertrockenlegungen

A. STAUB AG  
7304 Maienfeld, Tel. 085 / 9 49 42

## Messtechnik

Dehnung mit DMS, Weg, Kraft, Druck,  
Rissüberwachung, Temperatur  
H. Dietrich, Gerenstr. 12, 3065 Bolligen  
Tel. 031 / 58 08 11, Fax 031 / 58 55 23

## Metall- und Fassadenplanung

feroplan, 7000 Chur  
Alexanderstrasse 16, Tel. 081 / 22 55 04

## Metall-Normtüren

Brander AG, 8162 Steinmaur  
Tel. 01 / 853 06 22, Fax 01 / 853 06 75

## Natursteine

J. und A. Kuster, Steinbrüche AG  
8807 Freienbach, Tel. 01 / 784 25 25

## Oberlichter/Dachverglasungen

TUCHSCHMID AG, Kehlhofstr. 54  
8500 Frauenfeld, Tel. 054 / 26 11 11

## Pfahlprüfungen

GEOTEST AG  
(s. Geologie – Geotechnik – Geophysik)

## Pumpen

GRUNDFOS PUMPEN AG  
8117 Fällanden  
Tel. 01 / 825 29 25, Telex 828 462  
HÄNY & CIE. AG, Pumpen- und  
Wasseraufbereitungsanlagen  
8706 Meilen, Tel. 01 / 925 11 31  
Fax 01 / 923 38 44  
SOMMER SCHENK SUISSE  
Pumpenbau, 5213 Villnachern  
Tel. 056 / 43 13 63

## Pumpen/Armaturen

KSB Zürich AG, 8031 Zürich,  
Tel. 01 / 44 99 33, Telex 822 707

## Rammsondierungen

RL TERRAPROJECT AG ZUG  
6300 Zug, Tel. 042 / 31 44 47

## Rissverpressung

Dichtend und kraftschlüssig  
Anderegg AG, St. Gallen, 071 / 23 65 64

## Schadstoffentfernung

Abbau von mit Giftstoffen belasteten  
Anlagen und Entseuchung von  
Gebäuden.  
REICHENBERGER AG, 6038 Gisikon  
Reuss-Strasse 9, Tel. 041 / 91 02 22  
Filiale Basel, Gartenstrasse 63  
4052 Basel, Tel. 061 / 23 17 71

## Schalldämmende Bauelemente

Das Fachwerk «Schalldämmung»  
zeigt einfach, klar und sicher wie man:  
Türen, Trennwände, Holzbalkende-  
cken, Dächer, Aussenwände (Holzbau),  
Rolladenkästen usw. konstruiert bzw.  
saniert. Zu beziehen für Fr. 55.– bei  
HAWA AG, Abteilung  
Schalldämmplatten «HAWAPHON»  
8932 Mettmenstetten, Tel. 01 / 767 14 71

## Schallschutz- und Schwingungstechnik

AIR-LOC Schrepfer AG, Eigenheimstr. 22  
8700 Küsnacht ZH, Tel. 01 / 929 22 66  
ANGST + PFISTER, 8052 Zürich  
Thurgauerstr. 66, Tel. 01 / 306 61 11

## Schaumstoffstreifen zur Fugen-Hinterfüllung

Schaumstoff AG, 8303 Bassersdorf  
Geerenweg 4, Tel. 01 / 836 61 14

## Sprengtechnik

EXPLOSIV CONSULT AG  
(s. Erschütterungen)

## Spritzbeton

Gunit, Sandstrahlen  
E. LAICH SA, 6670 Avegno  
Tel. 093 / 81 17 22

## Thermolackierungen

Thermolackierwerk Waltenspül AG  
6142 Gettnau LU, Tel. 045/81 20 51  
Telefax 045 / 81 38 15

## Trennwände - Werkkabinen

Verstellbare Blätler-Wände  
schallisoliert, feuerbeständig  
BLÄTTLER AG, Holz- und Metallbau  
Industriest. 1, 8117 Fällanden  
Tel. 01/825 43 85

CHRISTEN + PARTNER AG,  
4616 Kappel b. Olten  
Trennwand- und Kabinenfabrikation  
Tel. 062 / 46 36 46, Fax 062 / 46 40 90

## Treppen

COLUMBUS-TREPPEN AG  
9245 Oberbüren, Tel. 073/51 37 55  
Spindeltreppen aus Holz und Alu,  
Scheren- und Holzschiebetreppen

## Umweltverträglichkeitsprüfung

Büro für Kies + Abfall AG  
3118 Uttigen, Tel. 033 / 45 48 48  
CSD AG (s. Baugrunduntersuchungen)  
GEOTEST AG  
(s. Geologie-Geotechnik-Geophysik)  
SIEBER CASSINA + PARTNER  
Beratende Geologen und Ingenieure  
8004 Zürich, Tel. 01 / 291 07 00  
4600 Olten, Tel. 062 / 32 15 85  
3007 Bern, Tel. 031 / 26 35 35  
5000 Aarau, Tel. 064 / 22 82 01  
Sieber Cassina Handke + Partner  
7000 Chur, Tel. 081 / 24 10 26

## Ungezieferbekämpfung

Ketol AG, Abt. Insecta-Service  
8157 Dielsdorf ZH, Tel. 01/853 05 16

## Unterquerungsarbeiten mit Stahl- und Eternitrohren bis 1000 mm Ø

für Kanalisation und Werkleitungen  
TRENCHAG AG, 8305 Dietlikon  
Tel. 01/833 22 05

## Vorfabrizierte Armierungen

Mit FRISTA-Elementen armieren Sie  
wirtschaftlicher. FRIPA-Anschlusskörbe  
(Spezial-Prospekt verlangen)  
FISCHER REINACH AG, 5734 Reinach  
Tel. 064 / 71 15 55, Telex 981 532  
Telefax 064 / 71 60 12

## Waagen

METTLER Instrumente (Schweiz) AG,  
Waagen und analytische Instrumente  
Gruenstrasse, 8606 Nänikon-Uster  
Tel. 01 / 941 61 61, Fax 01 / 941 60 16

## Wasserentkeimung

KATADYN PRODUKTE AG, Industriest. 27,  
8304 Wallisellen, Tel. 01 / 830 36 77

## Zustandserfassung von Bauwerken

CONCRETAG (s. Bauwerkserhaltung)  
VSL BETONEXPERT (s. Bauwerkserhaltung)



# Der grosse Bruder

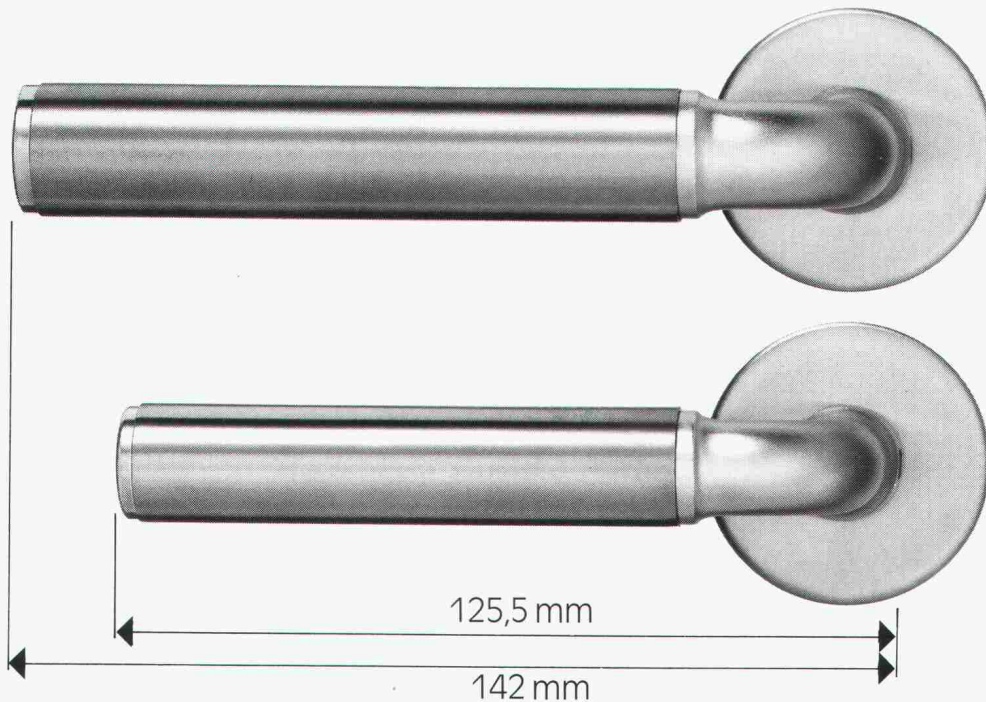

Elite Basel heisst die grössere, robustere Ausführung des Prestige Basel. Das kleinere Modell eignet sich für Wohnungstüren, das grössere für Eingangstüren und den Objektbereich.

Wie sein kleiner Bruder ist auch er in vielen Varianten erhältlich. Chassis hochglanz verchromt oder matt vernickelt, Griffe farbig oder in blankem Chromnickelstahl oder in Messing.

## Glutz

Beschlagen in Beschlägen

Glutz AG, Segetzstrasse 13  
4502 Solothurn  
Tel. 065 215171  
Fax 065 220657  
Telex 934163



Wo postforming aufhört...  
...fängt ORSOPAL erst richtig an!

ORSOPAL ist eine absolut wasserfeste Giessharz-Beschichtung für Holzbauteile. Zwei bis drei Millimeter stark - ohne Fugen und Stösse. Das hält dauerhaft. Die dauerhafte Lösung, auch in feuchten Räumen.

Dreidimensional verformte Teile sind kein Problem. Sämtliche RAL/NCS-Farben stehen zur Verfügung.

Wir beschichten Ihre Holzbauteile in Einzelanfertigung sowie in Serien.

Rufen Sie uns an. Wir beraten Sie gerne!

ORSOPAL AG, 5742 Kölliken  
Tel. 064 / 43 11 21, Fax 064 / 43 64 57





# Reprojet. Das ganze Programm für Betonsanierungen.



Reprojet Bausanierungs AG  
Seidenstrasse 3 CH-8853 Lachen  
Tel.: 055 63 46 00

HOFER BSW

## **B**ogart um halb neun im "Capitol" und Sie noch hinterm Schreibtisch?

Wenn Sie als stark engagierter Architekt oder Ingenieur nicht nur im Beruf dabei sein wollen, sondern auch sonst, dann brauchen Sie Zeit - Zeit für Kino zum Beispiel.

Mit unseren CAD-Systemen **ALLPLOT/ALLPLAN** können Sie Zeit und somit Freiraum zurückgewinnen. **ALLPLOT/ALLPLAN** ist speziell für Architekten und Bauingenieure konzipiert - es hilft Ihnen unter anderem:

- Routinearbeiten mühelos abzuwickeln
- Entwürfe überzeugend zu visualisieren
- oft wiederkehrende, ähnliche Teilprojekte rationell und fehlerfrei auszuführen
- knappe Zeitvorgaben ohne Stress einzuhalten.

Natürlich sind das noch längst nicht alle Vorteile von **ALLPLOT/ALLPLAN**. Detaillierte Unterlagen erhalten Sie ganz einfach - den Coupon unten rechts ausfüllen und noch heute einsenden.

Wir melden uns sofort und sagen Ihnen, wie Sie Ihre Arbeit besser und schneller erledigen können und wieder mehr Zeit für sich haben. Zum Nachdenken, Kreativsein und Geniessen.

**CAD von Fides.**

**Damit auch "Casablanca" wieder drin liegt.**

**FIDES**  
INFORMATIK

Fides Informatik z.H. Frau Hövker,  
Badenerstrasse 172, 8004 Zürich, Tel. 01 249 27 06

**Dienstag, 20.30**

**Bogart auf der Leinwand  
und Sie noch im Büro?**



AGENCE BASEL

**CAD von Fides:  
Freiräume für Menschen.**

Coupon hier ausschneiden und heute noch einsenden  
 Ich bin interessiert, es interessiert mich, wie ich mit ALLPLOT/ALLPLAN Freiräume gewinnen kann. Bitte senden Sie mir deshalb:  
 eine detaillierte Produktbeschreibung  
 die Preisliste ALLPLOT/ALLPLAN  
 CAD/CAD-Bewandlung  
 Eine Übersicht über alle Programme für den  
 Architekten  
 Bauingenieur  
 Einem Terminvorschlag für eine Gratis-Vorführung  
 Bitte rufen Sie mich an.



LÄRMSCHUTZ-KNOW HOW UNTER DER LUPE

«Lärmschutz im Hochbau bringt mehr Lebensqualität»

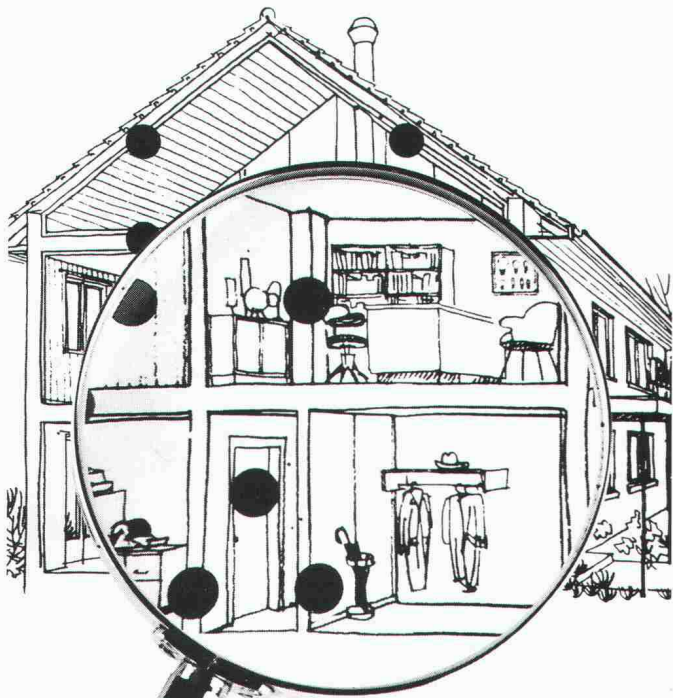

Unsere Schwerfolie **Idikell M4001/05** hat sich in der Praxis tausendfach bestens bewährt. Verschiedenste Aufbau-beispiele beweisen die vielfältigen Einsatzmöglichkeiten. Mit **Idikell M4001/05** bieten wir ein vollständiges System an, das beste akustische Werte erzielt. Dazu gehört auch unsere fachtechnische Beratung.

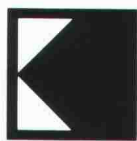

**Siegfried Keller AG**

LÄRMSCHUTZ PROFESSIONELL

8306 Brüttsellen  
Telefon 01/833 59 51  
Telefax 01/833 61 51

**PARAGON**

**neigt zu**

**vollkommenem**

**CAD für  
Architekten**

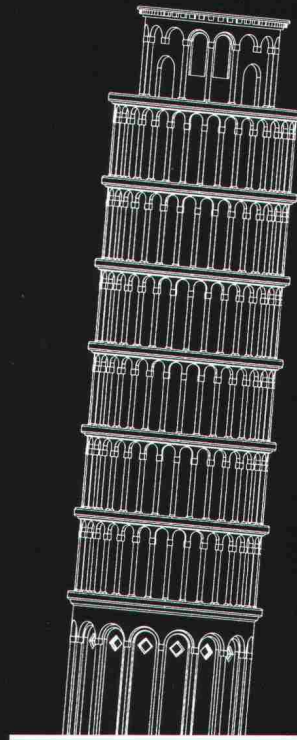

**PARAGON®**

**PROFESSIONELLE CAD-SOFTWARE  
FÜR ARCHITEKTEN**



Kaspar Huber Arch. HTL

Architekturbüro · CAD-Gesamtkonzeptionen · 8184 Bachenbülach  
Zürichstrasse 40 · Telefon 01/860 83 83 · Telefax 01/861 19 34



ELschöckAKTUELSchöckAKT

Schöck setzt neue Massstäbe

**Schöck ISOKORB**

**DER Kragplattenanschluss mit Duplex-Stahl 1.4462**

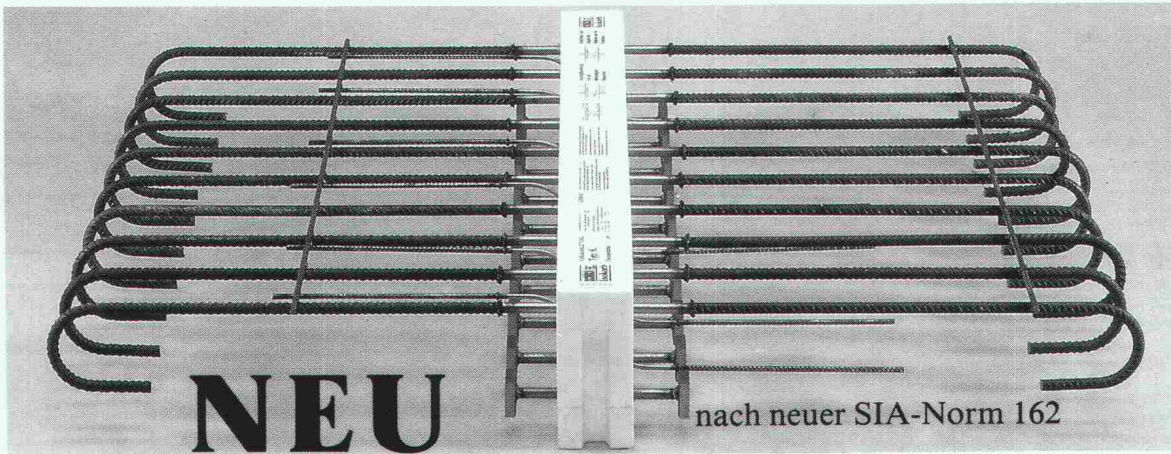

Schöck-Bauteile AG, 5630 Muri  
Tel. 057 / 44 55 44, Fax 57 / 44 47 85

**schöck** Ideen  
fürs  
Bauen

**In Kälte-, Wärme- und Schalldämmfragen haben wir das Sagen !**

**Neu**

Das komplette Lieferprogramm für **Asbest-Entsorgungsfirmen**.  
Nach VDE und DIN gebaute Anlagen für die zuverlässige und  
effiziente **Asbest-Entsorgung**.



**B+BTEC AG**

Leimackerstrasse 1  
CH 3178 Böisingen  
☎ 031-94 88 88  
Telefax 031-94 84 85

**B+BTEC AG**

Leimackerstrasse 1  
CH 3178 Böisingen

Wir bitten um:  
 Informationsmaterial  
 Kontaktaufnahme

Herr \_\_\_\_\_  
Firma \_\_\_\_\_  
Strasse \_\_\_\_\_  
Ort \_\_\_\_\_  
Tel \_\_\_\_\_



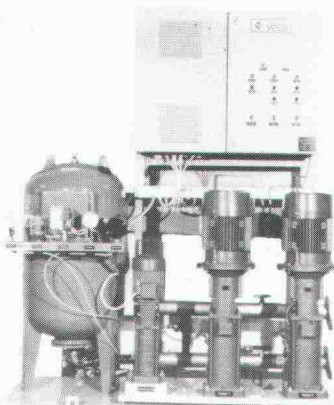

## Drucksteigerungsanlagen

Fördermenge max. 225 m<sup>3</sup>/h . Versorgungsdruck 10 bar. Betriebstemperatur max. 60°C. Konstante Drehzahl 2900 U/min oder 1450 U/min. oder mit Frequenzumformer stufenlos geregelt. Druckspeicher 100 l bis 500 l. Konstante oder variable Fördermenge entsprechend der gebrauchten Wassermenge. Konstanter Druck unabhängig der Fördermenge.

Mehr als **25 Jahre** Erfahrung und ein Lieferprogramm von mehr als **2000 Pumpen** . Berechnung, Planung, und Ausführung von Pumpenanlagen.

Kundendienst und Reparaturen durch geschultes Personal gewährleistet.



**Ernst VOGEL Pompes SA - Pumpen AG**  
2024 Saint-Aubin/NE Tél : 038/55 26 66 Fax : 038/55 16 80

## 80 JAHRE ERFAHRUNG IM HOLZLEIMBAU



Mit Glas eingedecktes «Varitec»-Raumfachwerk,  
ETH Hönggerberg, Zürich

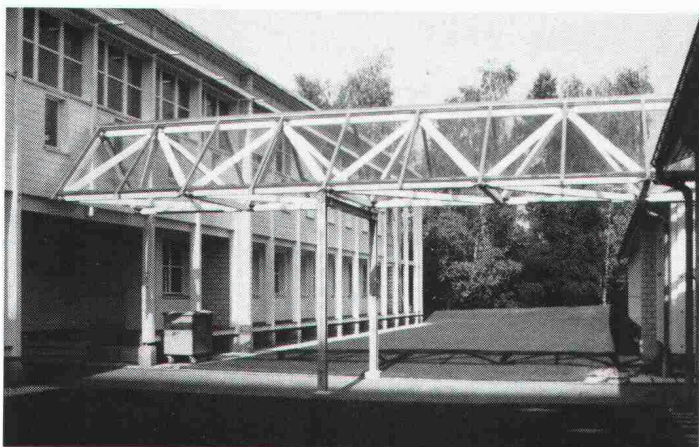

**Werner Zöllig AG**

**Holzleimbau**

**9320 Arbon**

**Telefon 071 46 76 46**

**Telefax 071 46 86 96**

## PC. BAT : von der Skizze...

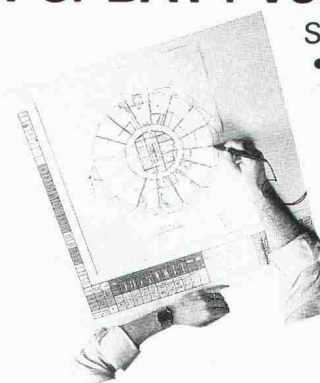

Sie, als Baufachmann,  
• arbeiten direkt am Eingabe-  
Tablett.

• übernehmen Ihre Entwürfe  
direkt ins PC. BAT mit  
Hilfe eines Scanners und  
brauchen nur noch zu  
parametrisieren.

• verändern leicht die  
gespeicherten Angaben  
und kontrollieren am  
Bildschirm.



PC. BAT, Software CAD, 3D  
• berechnet Ihr Mengengerüst.  
• gibt Ihnen automatisch Ihre  
Schnitte, Aufrisse, mehrsichtige  
Bauteile, Mauern.  
• passt sich Ihren Bedürfnissen  
und Ihrem Budget von 4'500. –  
bis 45'000 Fr. an.

...zur endgültigen Zeichnung



**CAD PRODUCTS SA**

Av. du Guintzet 22

Case postale 73

1700 FRIBOURG

Tél.: 037/24 20 07

Fax: 037/24 12 37



CADD Software für Architektur, Design und Konstruktion

## Systemberatung – Schulung – Support

POINT LINE AG  
Zürcherstrasse 27, 5402 Baden, Tel. 056 / 20 14 60

Schnelles und benutzerfreundliches 2D CAD mit Layertechnik, assoziativer Vermassung und allen Funktionen. Integriertes 3D/SOLID MODELING (Festkörper mit variabler Lichtquelle) mit jederzeit sichtbarer Projektion; Animation; Interaktives Durchschreiten und Durchfliegen von Festkörpern und Drahtmodellen; Automatisches Entfernen von verdeckten Kanten; Geländemodellierung; PAINT-Malprogramm für gestalterische Arbeit; Open Architecture; DXF- und IGES-Schnittstellen für den Datenaustausch mit anderen Programmen.

CAD SOFTWARE • 2 D • 3 D • PRESENTATION • SOLID MODELING • COMPUTER ANIMATION



## Anschlussbewehrung vergessen....

oder müssen Sie neuen mit altem Beton verbinden? Ein Problem das auf fast allen Baustellen einmal anzutreffen ist, ob Neubau oder Umbau. Der **TB-Bewehrungsanschluss** gibt Ihnen die Möglichkeit, **nachträglich** an einen bereits betonierten Bauteil eine Anschlussbewehrung zu erstellen.

Der **TB-Bewehrungsanschluss** wird als komplette Bewehrungseinheit geliefert. Ein Verankerungsseisen aus Bewehrungsstahl S500 mit einseitiger Dachspitze inkl. der dazugehörigen Epoxy-Ampulle. Eine komplette, baustellengerechte und wirtschaftliche Verankerung, wie man dies von ancotech ag gewohnt ist.

## .....TB-Bewehrungsanschluss

**a** ancotech ag Varankerungssysteme 8165 Schöfflisdorf Tel. 01/856 16 66 Fax: 01/856 17 50  
ancotech sa Systèmes d'ancrage 2208 Les Loges/Neuchâtel Tel. 038/53 45 10 Fax: 038/53 36 45

**Wegweisend,  
wenn's um Isoliersysteme geht!**

Wancor AG

Althardstrasse 5 Zikadenweg 27 Rte de Bois-Genoud 1 Falkensteinerstr. 15  
8105 Regensdorf/ZH 3006 Bern 1023 Crissier/VD 4132 Muttenz/BL  
Tel. 01/840 51 71 Tel. 031/41 47 41 Tél. 021/634 97 03 Tel. 061/61 23 00

LAMITHERM-/FAMISOL-Aussendämm-Systeme, WANCOR-DACH-Systeme,  
WANCOR-AKUSTIK-Systeme, Wärmedämmplatten STYROFOAM/HERAKLITH.

**Für sicheres Isolieren am Bau**  
**w a n c o r**



# Fördern mit System

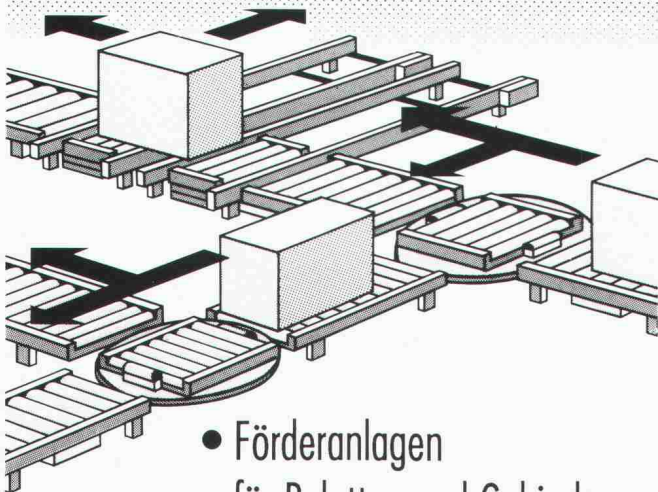

- Förderanlagen für Paletten und Gebinde
- Rollenbahnen
- Förderbänder

Durchdacht, funktionssicher,  
langlebig

Eckbauer + Schach ASW



**kempff**  
Förder- und Lagertechnik

CH 9101 Herisau  
Telefon 071 531 531  
Telefax 071 513 329

STEINBRUCH MELLIKON AG  
8439 MELLIKON  
TELEFON 056-53 15 19  
TELEFAX 056-53 16 89



## JURA-KALKSTEINE

- STRASSENKIES für NATURSTRASSEN  
[Kalkkiesgemisch 0-25, für Verschleisschichten]
- SCHOTTER und SCHROPPEN
- GESTALTUNGSSTEINE
- KLEINMAUERSTEINE

TELEFON STEINBRUCH 056 53 15 19



## Columbus Treppen. Stufe für Stufe Qualität.



**Wangentreppen**

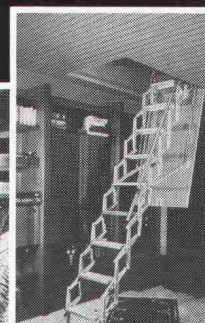

**Scherentreppen**



**Spindeltreppen**



Industriestrasse  
9245 Oberbüren  
Tel. 073 - 51 37 55

**Columbus Treppen ag**



# 600 m<sup>2</sup> und ein neuer Name ..



... die bekannte Produktvielfalt und Qualität der Basler Eisenmöbelfabrik AG präsentieren wir Ihnen ab sofort in unserem neuen Verkaufsdomizil in Sissach, auf einer Ausstellungsfläche von über 600 m<sup>2</sup>.

Gleichzeitig haben wir unseren vollen Firmennamen zum aktuellen, einprägsamen Firmenlogo «bemag sissach» zusammengefasst. Geblieben ist unser umfangreiches Lieferangebot vom Spitalmobiliar über Schul- und Informatikmöbel bis hin zu Objektmöbelprogrammen .. bemag sissach, ein neuer Name für bekannte Qualität!

## **bemag** **sissach**

Basler Eisenmöbelfabrik AG

Verkauf und Ausstellung Tel. 061/984066  
Netzenstrasse 4 Postfach 4450 Sissach

**Styrodur<sup>®</sup>**  
**von BASF.**  
**Grün und gut.**



**...und das Haus ist auch im Erdbereich warm eingepackt.**

Die wirksamste Methode, Häuser auch im Erdbereich warm und sicher einzupacken und so Heizkosten zu sparen, ist die außenseitige Dämmung erdberührter Bauteile.

Der ideale Dämmstoff dafür ist Styrodur mit seinen überragenden Eigenschaften. Die Platten sind feuchtigkeitsunempfindlich, druckfest und formstabil. Sie sind frostsicher und verrotten nicht. Die Verlegung ist einfach und schnell.

Bitte fordern Sie weitere Informationen an.

**Generalvertrieb in der Schweiz**

Kork AG, Kunststoffwerke  
5623 Boswil, Telefon 0 57/47 11 44

BASF (Schweiz) AG  
8820 Wädenswil/Au

## **BASF**

31 23. 19



# QUANTO COSTA?

Wenn Sie bei Ihrem Neubau nicht gerade geizig aber doch sparsam sein möchten, kommt Ihnen unser Metallbausystem Alisol 3 entgegen. Fragen Sie uns ruhig zuerst nach den Preisen! Senden Sie uns Ihre Visitenkarte mit dem Vermerk «Quanto costa?»

alisol 3

ALUMINIUM  
AG  
Schweiz  
MENZIKEN

Verkauf Metallbau  
CH-5737 Menziken  
Tel. 064 70 24 10  
Fax 064 70 24 57

# MIGLIA

Sicherheit  
mit Profil

## Bewegungsfugen- Profilkonstruktionen

REIHE **FM** » Messing massiv «  
die anspruchsvolle Fugengestaltung

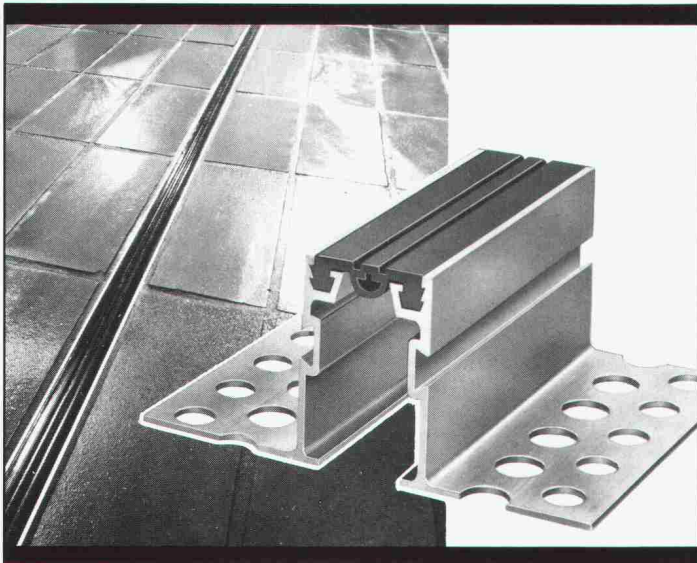

**BAMECO AG** 8424 Embrach, Stationsstrasse 100  
Tel. 01/865 31 34, Fax 01/865 57 90

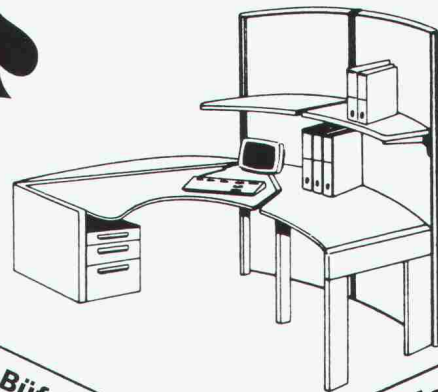

Büfa 1989

Stand F 10 / Halle 202

**PROBAG - Büromöbel**  
die ergonomisch und funktionell zukunftsweisenden Lösungen von PRO BÜRO AG

ausgewählt für die hohen Ansprüche unserer Kunden aus eigener und der Produktion namhafter europäischer Hersteller.

Bezugsquellennachweis: **PRO BÜRO AG**  
Kägenhofweg 9  
4153 Reinach  
Tel. 061 / 711 99 55

# murfor®

## Mauerwerksarmierung

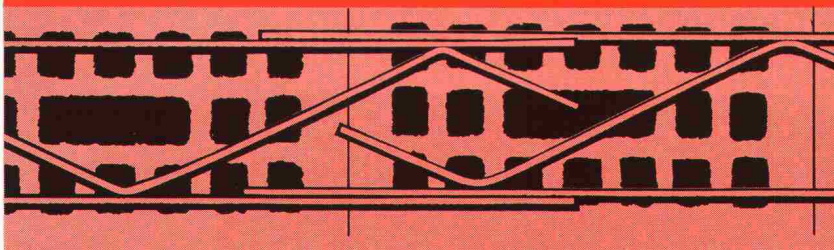

8021 Zürich, Tel. 01 468 21 11

**ZZ**  
**ZÜRCHER ZIEGELEIEN**





Aha -  
durch Rutz  
saniert!

Seit 50 Jahren  
führend - jetzt mit  
3 Kaminsystemen:

- Chromnickelstahl - bewährt und günstig
- PKS - Keramglas - das umweltfreundliche Kondensationskamin
- Fiberkeramik - hinterlüftete Fertigelemente für Cheminée und -öfen.

Rutz - der Name für Kamine!

## Rutz Kaminbau AG

Wibachstr. 3, 8153 Rümlang, Tel. 01/817 13 11

# H&T SCHIEBEWÄNDE

## Qualität hat einen Namen



Hotel Palace Gstaad

Senden Sie uns dieses Inserat. Wir schicken Ihnen weitere Dokumentationen.

Schiebewände  
Harmonikaturen  
Wintergärten  
Fensterfabrik

# HOCH-& TIEFBAU AG AARAU

SCHREINEREIBETRIEBE Gegründet 1869

Vorm. M. Zschokke AG 5001 Aarau Tel. 064 24 33 24 Fax 064 24 46 44  
Niederlassung 1820 Montreux Telefon 021 963 00 20 Fax 021 963 00 82

## Kilcher

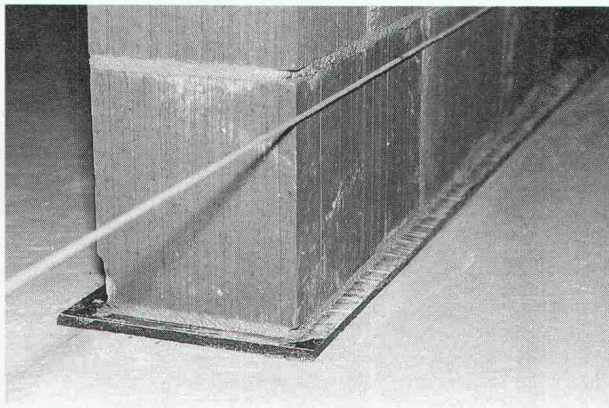

### Packen Sie den Lärm an der Wurzel!

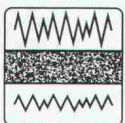

Die Kilcher Resobloc®-Akustiklager bekämpfen den Körperschall wirksam an der Quelle. Für Neubauten.

Interessiert?

**Kilcher - eine Idee voraus!**

Kilcher AG  
4565 Rechterswil  
Tel. 065 35 16 35  
Fax 065 353 627

Betonier-  
Anschlussdichtung zwischen  
Fundament und aufgehender Mauer  
**BFL MASTIX R4**



**MASTIX SA**  
Av. Rumine 48, 1005 Lausanne  
Tél. 021/23 42 79

Senden Sie uns die technischen Unterlagen "BFL MASTIX"

Name/Firma

Strasse

PLZ/Ort







# BAUEN GEGEN L'ÄRM

## LASTO-CALENBERG

Das System für besondere Ansprüche



**ELEFANTENFUSS**



PROCEQ SA  
Riesbachstrasse 57·CH-8034 Zürich  
Tel. 01/383 78 00 · Fax 01/383 85 87



# olivetti

## für Software und Hardware

### Bauingenieurwesen:

- Platten-, Scheibenberechnungen
- Stabtragwerke (eben, räumlich)
- Durchlaufträger
- Allg. Betonquerschnitte
- Schutzräume (TWP/TWO/TWS)
- Eisenlisten
- Baugrubenabschlüsse
- Stützmauern
- Elastisch gebetteter Träger

- Standsicherheit
- Setzungsberechnungen
- Kanalisation (GPK)
- Strassenbau
- Gas- und Wasserversorgung
- Devisierung (VSS, CRB)
- CAD ALLPLOT (Schalungs- und Armierungspläne)
- Bauphysik
- Büroadministration

### Architektur:

- CAD ALLPLOT / ALLPLAN 2D/3D
- Devisierung
- Baubuchhaltung
- Baukostenüberwachung
- Bauabrechnung
- Projektplanung

Abt. ST, Industriestrasse 50, 8304 Wallisellen, Telefon 01/839 15 11

# olivetti

Wir scannen und vektorisieren für Sie:

**KATASTERPLÄNE, GRUNDBUCHPLÄNE, GRUND- RISSE etc.**

Formate A4-A0 Ausgabeformate: DXF, RLC, EPS etc.

Wir demonstrieren Ihnen bei uns:

- CAD-DIA/ESP Digitalisierungssoftware zu AutoCAD
- V-PACKAGE Vektorisierungssoftware
- FSS 3012 A0-Grossformatscanner

**BROT COMPUTER**, Elsauerstr. 39, 8352 Rätterschen  
Tel. 052/36 28 32, Fax 052/36 23 93

## A0-Zeichenanlagen

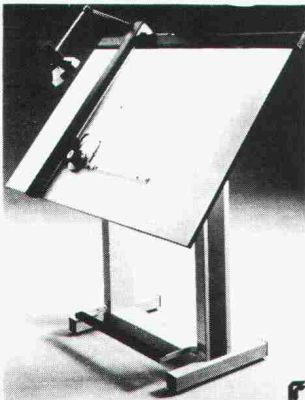

**komplett ab Fr. 1358.-**

Wir führen: Zeichentische  
Zeichenständer, Zeichenmaschinen,  
Planschränke, Lampen, Zubehör, Stühle,  
Korpuse, Tische, Schränke, Fax-Geräte,  
etc., etc., etc., etc., .....

Grösste Auswahl  
Unschlagbare Preise  
Beste Marken-Qualität  
Service- und Garantieleistungen

**MUELLER ENGINEERING**  
8957 Spreitenbach

Verlangen Sie unseren Gratiskatalog  
Telefon: 056/71 24 65

# NEOLT

QUALITÄT · PREIS · DESIGN

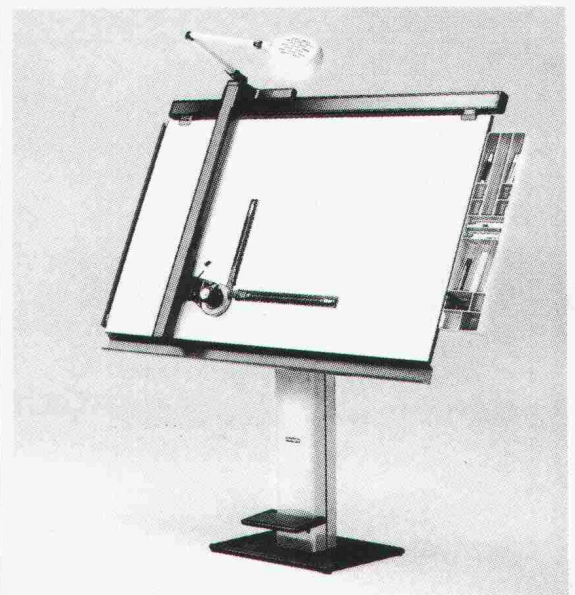

Im Verkauf in Ihrem spezialisiertem Laden  
ab Fr. 3456.-

Auskünfte + gratis Dokumentation

**NEOLTEC** General-Vertreter für die Schweiz  
1024 Ecublens - 021/691 86 11

# BAUEN GEGEN L'ÄRM

## LASTO-CALENBERG

Das System für besondere Ansprüche



**CR-COMPACTLAGER H**



PROCEQ SA  
Riesbachstrasse 57·CH-8034 Zürich  
Tel. 01/383 78 00 · Fax 01/383 85 87







Qualitätssiegel der Schweizer  
Hersteller von Bitumen- und  
Polymerbitumen-Dichtungsbahnen

**SDV VERAS WISDA**  
AEZ ASPHALT-EMULSION AG, ZÜRICH  
VAPAROID AG, TURTMANN  
VERBIA AG, OLTEN

ALLPLOT / ALLPLAN =  
CAD für  
Architekten und Bauingenieure

Besuchen Sie uns an der Logic  
in Zürich, Stand 2.148,  
29. Mai bis 1. Juni 1990



**allcad**®

allcad ag  
Laufenbachstrasse 9  
8625 Gossau 01 935 49 27

**WEINLAGER-SCHRÄNKE**

**WEINKELLER-KÜHLUNG**

**RAUM-KLIMAGERÄTE**

**KLIMAWATT AG**  
Gutstrasse 86  
8055 Zürich  
Tel. 01/463 66 40

**Maßstab  
für  
Dämm-  
systeme  
SCHICHTEX**



**Bau + Industriebedarf AG**  
4104 Oberwil/BL, Tel. 061 401 40 30

**A. Tschümperlin AG**  
042 33 34 44



**Neu! Das flexible, attraktive  
Arconda-Baumschutzsystem.  
Abdeckung mit Arconda-  
Betonplatten oder Gussrosten.**

Ich möchte mehr über diese perfekte Problemlösung wissen:

- Senden Sie mir ausführliche Unterlagen.
- Ich habe einen dringenden «Fall» und brauche sofortige Beratung und Offerte.

Meine Tel.-Nr.: \_\_\_\_\_

Name: \_\_\_\_\_

Strasse: \_\_\_\_\_

Einsenden an:  
A. Tschümperlin AG,  
Baustoffe, 6340 Baar/Zug

PLZ/Ort: \_\_\_\_\_

SIA Baumschutz 90



Wollen auch Sie  
**konventionell erstellte Pläne**  
 zeitgemäss und rationell  
**am Bildschirm weiterbearbeiten?**  
 Unsere Dienstleistungen:

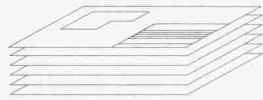

konventionell erstellte Pläne

**SCANNEN**  
 Originale bis 1 x 4 Meter

vektorisieren

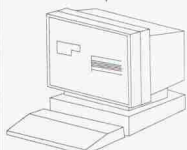

archivieren  
 verwalten

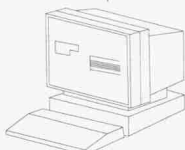

CAD

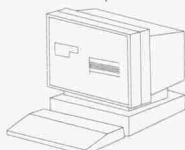

Color-Merge

plotten  
 Laser- oder 4-Farben-Elektrostatplotter

Für weitere Informationen wählen Sie Telefon 031 22 65 71

**ASCAD AG**

Christoffelgasse 7 | SCANNEN • CAD • ARCHIVIEREN | CH-3011 Bern

**CAD:**  
**ARBEITSPLÄTZE**  
**BESONDERER ART**

**leuwico**  
 die Nr.1 in Europa



perfekte Ergonomie – vom **Sitzen** bis zum **Stehen**.  
 modulares Möbelprogramm – beliebig erweiterbar.

Fordern Sie Unterlagen an bei der Generalvertretung:

**JOMA**

Zeichentechnik/Büromöbel

JOMA-Trading AG  
 Weiernstrasse 22 | Tel. 052 61 41 11  
 8355 Aadorf | Fax 052 61 20 51

Print/Micro/Service

**THORO**

Sanierung und Schutz  
 von Beton und Mauerwerk

ERHÄLTICH BEI  
 IHREM  
 BAUMATERIALHÄNDLER

**THORO**

Seit 1912

Kundendienst:  
 Tel. 071/ 859 785  
 021/6 357 721

Fax 071/ 859 786  
 021/6 357 726

**Wer rettet verrottete  
 Flachdächer?**

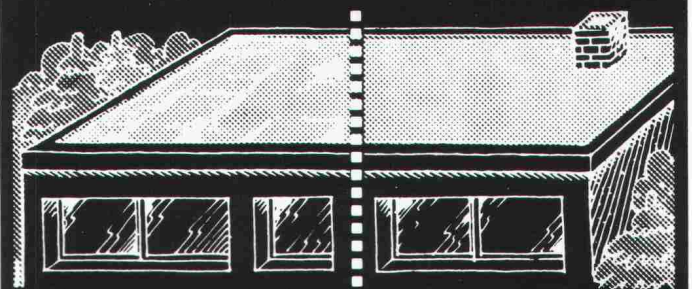

**Thermoperl!**  
**Der Flachdach-  
 Dämm-Sanierer.**

Die isolierende Ausgleichsschüttung  
 für Flachdächer und Terrassen.



**FORMTECH**

**FORMTECH AG**  
 8492 Wila  
 Tel. 052 45 25 13



## Basel-Stadt

### Baudepartement

Das **Amt für Kantons- und Stadtplanung (AKS)** beschäftigt 30 Mitarbeiterinnen und Mitarbeiter aus verschiedenen Planungsbereichen. Ihre Aufgabe ist es, Impulse zur Entwicklung von Stadt und Kanton zu geben und diese als räumliche Planung in Zusammenarbeit mit Privaten und den Verwaltungsstellen umzusetzen und weiterzuverfolgen. Das AKS ist vor allem in den Bereichen Stadtentwicklung, Stadtgestaltung und Verkehr sowie in der grenzüberschreitenden Raumplanung tätig. Der Vollzug der Umweltschutzmassnahmen bildet einen zusätzlichen Schwerpunkt. Die Doppelfunktion als kantonales und städtisches Planungsamt ergibt ein ausgesprochen weites Tätigkeitsgebiet.

Zur Ergänzung der Amtsleitung suchen wir deshalb einen/eine

### Stellvertreter/in des Kantonsplaners

In Absprache mit dem Kantonsplaner ist der/die Stellvertreter/in für die kompetente Führung in Teilbereichen des AKS und dessen Vertretung in verschiedenen Gremien und der Öffentlichkeit zuständig.

Diese Position stellt hohe Anforderungen an Führungsqualitäten, Kommunikationsvermögen und Durchsetzungsfähigkeit. Sie erfordert ein abgeschlossenes Hochschulstudium oder eine gleichwertige Ausbildung, die Fähigkeit zu interdisziplinärem Denken, Führungserfahrung sowie Kenntnis von und Interesse für Basel.

Nähere Auskunft erteilt Herr Rolf M. Plattner, Kantonsplaner, Tel. 061/21 92 38 oder 21 92 45.

Schriftliche Bewerbungen mit Lebenslauf, Foto, Zeugniskopien und Handschriftprobe sind bis zum 8. Juni 1990 zu richten an das **Baudepartement**, Personalsekretariat, Münsterplatz 12, 4001 Basel.

Wir suchen

### Architekten(in) HTL Hochbauzeichner(in)

für interessanten und anspruchsvollen Klinikneubau in Zürich. Eintritt per sofort oder nach Übereinkunft. Lieben Sie Verantwortung und Selbständigkeit, rufen Sie uns an: Tel. 01/341 51 81

Rud. Mathys Architekt, Im Wingert 36a, 8049 Zürich-Höngg

Stetes Inserieren  
Erfolg!  
bringt



Wir planen und bauen  
für die Landwirtschaft

Für unsere Büros in Bern, Brig, Brugg, Trimmis, Küssnacht a.R., Lausanne, Cernier, St. Gallen, Weinfelden, Winterthur suchen wir

## Architekten HTL Bauführer(in) Hochbauzeichner(in)

Für junge, strebsame Fachleute bietet sich die Möglichkeit, in einigen Jahren aufzusteigen zum

### Chef eines Regionalbüros

Wie wäre es mit einem Sprachaufenthalt in einem unserer Bureaux romands?

Senden Sie uns Ihre Bewerbung oder rufen Sie uns bitte an.

**LBA Geschäftsleitung, Laurstr. 10, 5200 Brugg**  
056 / 41 67 55 (Allenspach)

Wir sind ein modern ausgerüstetes Ingenieurbüro mit Niederlassungen in Aarau, Bern und Olten. Unser Büro in Olten bearbeitet anspruchsvolle Projekte im Tunnelbau, Bahnbau, Wasserbau und allgemeinen Tiefbau und sucht zur Ergänzung seines Teams:

## dipl. Bauingenieur ETH dipl. Kulturingenieur ETH

Idealalter: 28-40 Jahre

Sind Sie initiativ, einsatzwillig und haben Freude an der Lösung von anspruchsvollen Aufgaben?

Haben Sie Interesse

- Projekte von der ersten Idee auf dem Papier bis zum fertigen Bauwerk zu bearbeiten?
- an Grossprojekten mitzuwirken, aber auch kleinere Projekte selbständig zu bearbeiten?

Interessenten bitten wir um Kontaktnahme mit Herrn W. Kradolfer.



**ROTHPLETZ, LIENHARD + CIE AG**  
projektierende Bauingenieure  
**AARAU - BERN - OLTEN**

Aarauerstrasse 50, 4600 Olten  
Tel. 062/26 57 57





**Stadt Dübendorf**



Wir suchen für die Bauabteilung unserer Stadtverwaltung einen neuen Mitarbeiter.

## **Leiter Hochbau/Baupolizei** (Hochbausekretär)

Das Aufgabengebiet umfasst insbesondere die Bearbeitung der Baugesuche und die Aufsicht über die Bau- und Feuerpolizei. Für die technische Beratung steht ein externes Ingenieurbüro zur Verfügung. Der Stelleninhaber beaufsichtigt zudem den baulichen Unterhalt der städtischen Liegenschaften und kann mit der Begleitung städtischer Hochbauprojekte beauftragt werden.

Wir erwarten vom Bewerber eine abgeschlossene kaufmännische oder technische Ausbildung mit fachbezogener Praxis. Die Mitarbeit in Kommissionen sowie der tägliche Verkehr mit Bauherrschaften, Architekten und Unternehmern erfordert ein sicheres und freundliches Auftreten sowie ein ausgeprägtes Verhandlungsgeschick. Ein geeigneter Bewerber wird eingeführt.

Die Besoldung richtet sich nach der Besoldungs-Verordnung der Stadt Dübendorf. Der Beitritt zur städtischen Pensionskasse ist obligatorisch.

Wenn Sie sich für diese Stelle interessieren, senden Sie bitte Ihre Bewerbung mit Foto bis spätestens Donnerstag, 31. Mai 1990, an die Stadtkanzlei Dübendorf, Usterstrasse 16, 8600 Dübendorf. Weitere Auskünfte erteilt Ihnen gerne der Chef Bauabteilung, Herr Cla Semadeni, Telefon 01/821 88 11.

Stadtrat Dübendorf



## **Betreuung von Grossprojekten Beratung des Bauherrn**

Mein Auftraggeber ist eine bedeutende Holdinggesellschaft, die in den nächsten Jahren mehrere grosse Bauvorhaben in den Bereichen Hotel, Gewerbe und Landwirtschaft realisieren wird. Das kleine, effiziente Team soll durch einen

## **Baufachmann (Hochbau)**

ergänzt werden, der folgende Aufgaben übernimmt:

- Begleitung und Überwachung von Grossprojekten in allen Phasen als Berater des Bauherrn (Zusammenarbeit mit dem Generalbauunternehmer, Koordination, Kontakte zu Behörden, organisatorische und administrative Projektbetreuung usw.)
- Selbständige ganzheitliche Betreuung kleinerer Projekte

Die vielfältigen und selbständigen Aufgaben sind auf einen fachlich ausgewiesenen Baufachmann mit fundierter Bau- und Projektleitungserfahrung ausgerichtet. Besonders wichtig sind ausserdem konstruktive Zusammenarbeit im Team sowie unternehmerisches Flair und Verhandlungsgeschick.

Sprachen: Deutsch, Italienisch

Interessenten für diese Vertrauensposition bitte ich, mir ihre Bewerbung direkt zuzustellen. Ich freue mich, Sie kennenzulernen und sichere Ihnen absolute Diskretion zu.

**J.M. Kobi & Partner, Management Beratung**  
Tellstr. 4, Postfach, 8026 Zürich

*Entwickeln von Human Resources  
Begleiten und Realisieren von kulturellen  
und strategischen Veränderungen*

**j.m.kobi & partner**



**Desserich + Partner**  
Dipl. Ing. ETH/SIA/ASIC

Ingenieurbüro für Brücken-, Hoch-, Tief- und Wasserbau  
Luzern + Zürich

Für die Planung und Projektierung anspruchsvoller **Wasserbauten und Abwasseranlagen** in unseren Büros in **Luzern und Zürich** suchen wir jüngere, teamfähige und selbständige

## **Dipl. Bau- bzw. Kulturingenieure ETH, Bauingenieure HTL und Tiefbauzeichner**

welche Interesse haben, sich in zukunftsweisende, computergestützte, nichtlineare Optimierungsmethoden einzuarbeiten.

### **Wir erwarten:**

- eine gut fundierte Ausbildung
- Selbständigkeit und Initiative
- Verantwortungsbewusstsein und Sinn für Zusammenarbeit

### **Wir bieten:**

- vollständige Integration in ein gut eingespieltes Team
- Einarbeitung und Weiterbildung in EDV, insbesondere im Bereich der instationären Strömung
- interessante Tätigkeit bei grossem Auftragsbestand
- fortschrittliche Arbeitsbedingungen
- angenehmes Arbeitsklima
- grosse Ausbaumöglichkeiten für die Zukunft mit ausserordentlichen Weiterbildungsmöglichkeiten

Fühlen Sie sich angesprochen? Dann würden wir uns über ein persönliches Gespräch mit Ihnen sehr freuen. Diskretion wird selbstverständlich zugesichert. Bitte verlangen Sie unseren Herrn M. Desserich in Luzern oder Herrn H. Weyeremann in Zürich.

**Desserich + Partner, dipl. Ing. ETH/SIA/ASIC**  
Langensandstrasse 74, 6005 Luzern Tel: 041/44 77 22  
Morgentalstrasse 31, 8038 Zürich Tel: 01/481 93 93





**Ernst Winkler + Partner AG**

## Eine echte Herausforderung!

In unserem interkantonal erfolgreich tätigen Ingenieurunternehmen ist die Position des

# Geschäftsleiters Zweigniederlassung Zürich

neu zu besetzen, da der bisherige Stelleninhaber eine bedeutende Funktion an der Ingenieurschule Winterthur übernommen hat.

Wir denken an einen dynamischen und engagierten

## dipl. Bauingenieur ETH

der über Erfahrung in der STATIK und Führung von Mitarbeitern verfügt. Besonderen Wert legen wir auf die ständige Pflege bestehender Kontakte sowie den Aufbau neuer Geschäftsbeziehungen. Die AKQUISITION sollte deshalb eine Ihrer Fähigkeiten sein.

Für die Erledigung der anspruchsvollen, interessanten Aufgaben im Hoch- und Tiefbau, auch grösserer Projekte, steht Ihnen ein gut eingespieltes Team zur Verfügung.

Fühlen Sie sich angesprochen?

Wenden Sie sich für eine erste Kontaktnahme bitte direkt an unseren Herrn E. Winkler. Er wird Sie in einem persönlichen Gespräch gerne über weitere Einzelheiten und unsere attraktiven Anstellungsbedingungen informieren.

**Ernst Winkler + Partner AG**, dipl. Bauing. ETH/SIA/ASIC, Ingenieur- und Vermessungsbüro  
Rikonerstrasse 4, 8307 Effretikon, Telefon 052 / 32 38 21

### Ingenieurbüro

Unsere Auftraggeberin ist eine Ingenieurunternehmung mittlerer Grösse, universell und erfolgreich tätig im Hoch- und Tiefbau. Wir suchen für die Leitung eines Zweigbüros im **Aargau** einen Nachfolger für den in Pension gehenden Leiter.

### GESCHÄFTSLEITER

Der neue Mitarbeiter übernimmt nach einer kurzen Einarbeitungszeit die fachliche und personelle Leitung des Büros. Er ist im Rahmen einer generalistischen Tätigkeit verantwortlich für die Akquisition und Abwicklung der Projekte inkl. Kosten- und Terminkontrolle. Er betreut bestehende Kunden und gewinnt neue hinzu, sorgt für den Ausbau einer modernen Infrastruktur und erweitert Kapazität und Dienstleistungen.

### Dipl. Bauingenieur ETH

Dieses vielseitige Tätigkeitsfeld erlaubt einem initiativen, führungsbegabten und begeisterungsfähigen Bauingenieur mit Unternehmergeist und Erfahrung im konstruktiven Ingenieurbau, seine beruflichen und persönlichen Zielsetzungen individuell in Einklang zu bringen und massgeblich an der Entwicklung «seines» Unternehmens mitzuwirken. Alter: 32 bis 40 Jahre.

Wir bitten Sie um schriftliche oder telefonische Kontaktnahme mit Frau C. Staeger, **PI, AG für Personalberatung**, Freiestrasse 196, 8032 Zürich, Telefon 01/55 83 80 oder 382 06 82 Direktwahl, Telefax 01/382 06 84 (Ref.-Nr. 9015).



**AG für Personalberatung.** Rekrutierung, Beratung und Vermittlung von **ETH- und HTL-Ingenieuren**, Fachspezialisten und Kadermitarbeitern. **8032 Zürich**



**JEDER FRÜHLING IST EIN NEUER ANFANG**

**— AUCH FÜR IHRE KARRIERE!**



Personalberatung  
Bahnhofstrasse 11  
CH-4133 Pratteln  
Telefon 061 821 50 50  
Fax 061 821 50 68

## **Bauingenieur HTL** als stellvertretender Abteilungsleiter

### **Raum Basel**

Unsere Auftraggeberin, eine Ingenieurunternehmung mit 8 Niederlassungen in der ganzen Schweiz, ist in Umwelttechnologie, **Bau-technik** und Anlagebau tätig. Generalisten und Spezialisten sind in der Lage, dank **interdisziplinärem Denken**, optimale Dienstleistungen zu erbringen und das **gute und gefestigte Ansehen** der Firma zu wahren. Als Arbeitgeberin legt das Unternehmen grössten Wert auf das Arbeitsklima, das durch **Teamarbeit**, gleitende Arbeitszeit, marktgerechte Entlohnung und Weiterbildungsmöglichkeiten beeinflusst wird!

Sie möchten mehr erfahren – rufen Sie uns an – Frau R. Reichmuth gibt Ihnen gerne nähere Auskunft. Oder senden Sie uns Ihre vollständige Bewerbung, welche wir mit der nötigen Diskretion behandeln.

**Kennziffer MB 7014**

Sie sind ein **erfahrener Bauingenieur** und übernehmen als Einstieg die **Stellvertretung des Abteilungsleiters**. Als selbständige, verhandlungsfähige Persönlichkeit bearbeiten Sie Projekte im allgemeinen und kommunalen Tiefbau, planen Gesamterschliessungen, Zonen-, Bau- und Strassenlinienpläne und sind generell am Verkehrsbau interessiert. Sie tragen gerne **Verantwortung** und sind im Führen der Mitarbeiter konzipiant und gewandt. **Aufstiegsmöglichkeiten** sind für Sie eine Herausforderung!



Schweizerischer Technischer Verband STV · Union Technique Suisse UTS · Associazione Technica Svizzera ATS

Wir sind ein mittelgrosses Architekturbüro in Winterthur. Unsere Aufträge sind vorwiegend grössere öffentliche und private Bauaufgaben.

Wir suchen einen kreativen

## **Architekten ETH/HTL**

oder eine

## **Architektin ETH/HTL**

für die Übernahme leitender Funktionen in einem engagierten Team.

Wir legen nicht nur Wert auf fachliche Kompetenz, sondern auch auf gemeinschaftsbildende Charaktereigenschaften, da wir uns gewohnt sind, unsere vielen schönen Aufgaben in guter Zusammenarbeit zu lösen.

Wir freuen uns auf Ihren Anruf.

**Albert Blatter, Architekt SIA und Mitarbeiter**

Wülfliingerstrasse 36  
8400 Winterthur  
Telefon 052/25 66 21

**piatti** Arbeitsumfeld mit  
Qualität.

## **Leiter Planung/Projektierung**

Zur Verstärkung unseres Kaders suchen wir in unseren Geschäftsbereich **Immobilien, Bauprojekte + Bauberatung** den kreativen, beweglichen und praxiserfahrenen

## **Architekten ETH/HTL** als Leiter der Projektierung und Planung

Wir bieten Ihnen eine äusserst vielseitige und ausbaufähige Kaderstelle. Direkt der Geschäftsleitung unterstellt, leiten Sie selbständig unser Planungs- und Konstruktionsteam.

Sind Sie ein 30–45 Jahre junger, vielseitiger, kreativ denkender und unternehmerisch handelnder Baufachmann, der eine selbständige und verantwortungsvolle Kaderstelle im Architektur- und Konstruktionsbereich sucht? Lieben Sie ganzheitliche Objektbetreuung von der Baueingabe bis zum Bezug – dann melden Sie sich bitte bei Herrn J. Egger oder Frau G. Uetz.

Wir freuen uns darauf, Sie kennenzulernen.

**Alfredo Piatti AG**  
Riedmühlestrasse 8  
8305 Dietlikon  
Tel. 01/833 00 11





**Stadt Dübendorf**



Wir suchen für die Bauabteilung unserer Stadtverwaltung einen neuen Mitarbeiter.

## **Leiter Tiefbau** (Tiefbausekretär)

Das Aufgabengebiet umfasst die Bearbeitung der Tiefbaugeschäfte (Strassen, Abwasser, Gewässer, öffentliche Anlagen, Quartierpläne, Vermessung, etc.) sowie die Begleitung der städtischen Tiefbauprojekte, ausgearbeitet von privaten Büros. Der Bauhof und die Stadtgärtnerei sind ihm direkt unterstellt.

Wir erwarten vom Bewerber eine abgeschlossene kaufmännische oder technische Ausbildung mit entsprechender Berufspraxis. Sicheres Auftreten, Verhandlungsgeschick und Initiative sowie Gewandtheit im schriftlichen Ausdruck und Vertrautheit im Umgang mit Bürgern, Behörden und Fachleuten sind wichtige Voraussetzungen zur selbständigen und kompetenten Bearbeitung der vielfältigen Belange.

Die Besoldung richtet sich nach der Besoldungs-Verordnung der Stadt Dübendorf. Der Beitritt zur städtischen Pensionskasse ist obligatorisch.

Wenn Sie sich für diese Stelle interessieren, senden Sie bitte Ihre Bewerbung mit Foto bis spätestens Donnerstag, 31. Mai 1990, an die Stadtkanzlei Dübendorf, Usterstrasse 16, 8600 Dübendorf. Weitere Auskünfte erteilt Ihnen gerne der Chef Bauabteilung, Herr Cla Semadeni, Telefon 01/821 88 11.

Der Stadtrat



**Im  
Dienste  
aller**  
Die Zürcher Gemeinden

**Element AG Bern**



**Technisches Büro**  
3027 Bern-Bethlehem  
Untermattweg 22

Zur Verstärkung unserer **GU-Abteilung** in Bern suchen wir den initiativen

## **BAU- FACHMANN**

für die Projektierung und Ausführungsbegleitung von interessanten Objekten aus dem Industrie- und Spezialtiefbau (Umweltschutz).

Für die Bewältigung der vielseitigen und technisch anspruchsvollen Aufgaben entsprechen Sie unserem Wunschprofil:

- Techn. Grundausbildung als **Bauing./Arch. HTL** oder gleichwertig.
- Flair für die Erarbeitung von statisch, konstruktiv und ästhetisch unkonventionellen Lösungsvorschlägen.
- Bereitschaft, mit modernsten EDV-Hilfsmitteln zu arbeiten. (Statik, Textverarbeitung, Bauphysik, Bauadministration CAD-3D usw.)
- Freude, in einem kleinen Team mit permanenten Entwicklungs- und Weiterbildungsmöglichkeiten mitzuarbeiten.

Wenn Sie diese Voraussetzungen idealerweise erfüllen, sollten wir uns unbedingt näher kennenlernen.

Selbstverständlich sichern wir Ihnen vollste Diskretion zu.

Gerne erwarten wir Ihren Anruf.  
(H. Bärtschi, Telefon 031 55 52 85)

**Visura**

Treuhand-Gesellschaft  
Société Fiduciaire  
Società Fiduciaria

## **Führung und Organisation**

sind Ihre Hauptaufgaben. Unser Auftraggeber, ein dynamisches und wachsendes Unternehmen in der Baustoffindustrie im Raum Aarau, sucht einen

## **Betriebsleiter**

### **und Geschäftsführer-Stellvertreter**

Er leitet die Fabrikation, befasst sich mit Produktionsabläufen und Investitionen, baut das Qualitätssicherungssystem aus und vertritt den Geschäftsführer. Zur Besetzung dieser Position eignet sich ein

## **Ing. HTL**

am besten. Vor allem, wenn er etwas vom Bau und auch von Maschinen versteht. Das Umfeld ist wirklich interessant und wird Sie befriedigen.

Der beauftragte Berater, Herr P.G. Walde, lic. iur. MBA, gibt Ihnen gerne weitere Auskünfte. Unterlagen werden nur mit Ihrem ausdrücklichen Einverständnis weitergegeben.

**Visura Treuhand-Gesellschaft**

Entfelderstrasse 5, 5000 Aarau  
Telefon 064/25 55 66



# BHA

Infolge Familiengründung, Weiterausbildung und Weltreise von Mitarbeitern sind bei uns folgende Stellen neu zu besetzen:

## Bauingenieurin/Bauingenieur HTL

Einem jüngeren Fachmann bietet sich Gelegenheit, selbständig Wasserbauprojekte, Projekte im allgemeinen Tiefbau sowie Statikaufgaben zu bearbeiten.

## Vermessungszeichnerin/ Vermessungszeichner

Wollen Sie sich die nötige Praxis für die Fachausweisprüfung aneignen, so bieten wir Ihnen eine interessante Stelle in der amtlichen Vermessung, Ingenieurvermessung, Güterzusammenlegung und Planung an.

## Bauleiterin/Bauleiter

Einem aufstrebenden Tiefbauzeichner bietet sich die Möglichkeit, auf der Grossbaustelle N7 Erfahrung und Kenntnis in der Bauleitung zu sammeln.

Wir bieten Ihnen eine selbständige, verantwortungsvolle Tätigkeit in einem sympathischen Team. Wir sind modern ausgerüstet und haben fortschrittliche Arbeitsbedingungen (z.B. 6 Wochen Ferien bei 44 Std./Woche!).

Wir freuen uns auf Ihr Schreiben oder Ihren Anruf!

**Bernhard, Herrmann und Arnold**  
Bahnhofstrasse 43, 8500 Frauenfeld  
Tel. 054/21 30 18

Anrufe anderer Zeitungen nicht erwünscht!

Wir sind ein mittelgrosses Ingenieurbüro mit interessanten Aufgaben im Hoch- und Tiefbau sowie im Gewässerschutz und Wasserbau. Wir suchen zur Ergänzung unseres Teams einen

## dipl. Bauingenieur ETH Ingenieur HTL

mit Interesse an Bau- und Projektierungsaufgaben im Tiefbau.

### Wir erwarten von unserem neuen Mitarbeiter:

- Initiative und selbständiges Arbeiten
- einige Jahre Berufserfahrung und wenn möglich Bauleitungspraxis
- Bereitschaft zur Mitarbeit an interdisziplinären Aufgaben
- Kenntnisse in der Anwendung von EDV-Anlagen

### Wir bieten:

- angenehmes Arbeitsklima in kleinerem Team
- entwicklungsfähige Stelle
- anspruchsvolle und vielseitige Tätigkeit

Wir erwarten gerne Ihre schriftliche Bewerbung mit den üblichen Unterlagen. Telefonische Auskünfte erteilt Ihnen Herr H. Knecht.

### Von Ins + Knecht Beratende Ingenieure

Badenerstrasse 18, Postfach, 8026 Zürich  
Telefon 01/241 04 30

Zur Ergänzung unseres Mitarbeiterstabes suchen wir per sofort oder nach Vereinbarung einen einsatzfreudigen

## Bauingenieur HTL

für die vielseitige Bearbeitung von interessanten und anspruchsvollen Aufgaben des Umweltschutzes, insbesondere der Siedlungswasserwirtschaft (Abwasserreinigung, Kanalisation), der Gewässersanierung sowie des allgemeinen Tiefbaues.

### Wir erwarten:

- eine den Aufgaben entsprechende Ausbildung
- einige Jahre Praxis (sind erwünscht, aber nicht Bedingung)
- Selbständigkeit und Verantwortungsgefühl
- Organisationsgeschick
- Gewandtheit im mündlichen und schriftlichen Ausdruck
- Kontaktfreude (Verkehr mit Behörden und Bauherrschaften)

### Wir bieten:

- eine anspruchsvolle und abwechslungsreiche Tätigkeit
- angenehmes Arbeitsklima in kleinem Team
- zeitgemässe Anstellungsbedingungen mit fortschrittlich ausgebauten Sozialleistungen

Gerne erwarten wir Ihre handschriftliche Bewerbung mit den üblichen Unterlagen.

### Ingenieurbüro Kropf & Morgenthaler

Kernstrasse 37, 8004 Zürich  
Tel. 01/241 89 89



## GRUNER AG INGENIEURUNTERNEHMUNG

Innerhalb unseres leistungsstarken Ingenieurunternehmens sind wir eine selbständig arbeitende, regionale Niederlassung. Zur Verstärkung des Bereiches Konstruktion suchen wir einen kompetenten, engagierten

## Projektleiter Konstruktion

Berufserfahrung, Eigeninitiative, Freude an interdisziplinärer Arbeitsweise und die Bereitschaft zur Weiterbildung erleichtern Ihnen den Einstieg. Wir wenden uns an einen

## BAUINGENIEUR

dem wir diese ausbaufähige Stelle anvertrauen möchten. Als Gegenleistung bieten wir ein hohes Mass an Eigenverantwortung und der Stelle entsprechende finanzielle und soziale Rahmenbedingungen. Herr H. Hausin freut sich auf Ihre Kontaktaufnahme.

**GRUNER AG**  
Ingenieurunternehmung

Langackerstr. 12  
4332 Stein/AG  
Tel. 064/63 34 63



Sind Sie an einer anspruchsvollen, konjunkturunabhängigen und vielseitigen Tätigkeit im Bereich unseres Baufachorgans interessiert?



Die **Direktion Hochbau und Liegenschaften PTT** sucht für ihre Bausektion Ost mit Sitz in Zürich einen

## Architekten/ Baukoordinator

Wir stellen uns auf diesem äusserst vielseitigen Posten einen Architekten HTL oder einen fachlich gut ausgewiesenen Baufachmann mit gleichwertiger Ausbildung vor.

Das Aufgabengebiet umfasst die Projektbearbeitung und Oberbauleitung mittlerer und grösserer Bauvorhaben (Neubau, Erweiterung, Umbau und Unterhalt) der PTT-Betriebe, vornehmlich in der Region Zürich.

Wenn Sie einige Jahre Berufserfahrung haben und an zuverlässiges, speditives und selbständiges Arbeiten gewöhnt sind, so steht Ihnen eine verantwortungsvolle, entwicklungsfähige Dauerstelle offen.

Für ein unverbindliches Orientierungsgespräch rufen Sie bitte Herrn Böhringer (Tel. 01/204 94 60) an. Ihre Bewerbung mit Lebenslauf, Zeugniskopien und Foto richten Sie bitte unter **Ref.-Nr. 180/HB 3/5.6.1** an die

**Generaldirektion PTT**  
Direktion Personal  
3030 Bern



Die **Pantex Gruppe** ist der führende Hersteller von Armierungsnetzen in der Schweiz und von Gitterträgern für den Tunnelausbau im internationalen Markt.

Für die technische Beratung und Verkaufsförderung unserer Produkte suchen wir einen

## Bauingenieur ETH/HTL

mit Schwergewicht Tiefbau.

Wir wollen ihm kurzfristig die Vertriebsverantwortung dieser wichtigen Abteilung für die Schweiz übertragen, so dass er neben der Beratung von Ingenieurbüros und Projektleitern auch für die termingerechte Lieferungen, Service und Abwicklung der Aufträge zuständig sein wird.

Ausserdem soll er die Geschäftsleitung bei Problemlösungen im Bereich Armierungsnetze tatkräftig unterstützen.

Der ideale Bewerber für diese ausbaufähige Position ist 30-35 Jahre alt, kontaktfreudig, verfügt über kaufmännisches Flair, Selbständigkeit und Initiative.

Gewisse Erfahrungen im Tunnelbau wären ebenso von Vorteil wie Grundkenntnisse in Französisch und Englisch.

Wenn Sie sich angesprochen fühlen, würden wir uns über Ihre Bewerbung an die Direktion freuen und Sie gerne mehr im Detail über diese Position und die interessanten Bedingungen informieren.

**Pantex Stahl AG**, Direktion  
6233 Büron, Telefon 045/74 01 11

Ingenieurbüro in der Ostschweiz  
sucht

## dipl. Bauingenieur ETH oder Bauingenieur HTL

Wenn Sie Freude haben, in einem kleineren Ingenieurbüro vielseitige Arbeiten im Hoch- und Tiefbau (Eisenbeton, Strassen, Kanalisationen) selbständig auszuführen, ist dies Ihre zukünftige Stelle.

Wir bitten Sie, Ihre Bewerbung mit den üblichen Unterlagen zu richten an Chiffre SIA 773 an IVA AG, Postfach, 8032 Zürich.

Unsere Mandantin ist eine bekannte, solid fundierte und fortschrittliche

## grössere Bauunternehmung

die u.a. für ihre marktführende Stellung im gesamtschweizerischen und z.T. internationalen

## Untertagbau

bekannt ist. In diesen Bereich fallen die Ausführung von technisch anspruchsvollen, grossen Tunnel-, Stollen-, Schrägschacht- und Kavernenprojekten; vornehmlich ausgeführt mit modernsten mechanischen Vortriebsverfahren.

Infolge Erweiterung des Geschäftsvolumens in dieser zukunftsträchtigen Sparte ist jetzt eine leitende Position für einen

## Rayonleiter

geschaffen worden, der direkt dem Chef der Gesamtbautätigkeit unterstellt sein wird. Zu den wichtigsten Funktionen gehören die Leitung des Kalkulations-, Submissions- und Nachtragsoffertwesens, samt Verhandlungen; die technische Leitung bzw. Mitarbeit bei Konsortien und die Steuerung von 3 bis 4 Projekten (von der Avor über die Ausführung bis zur Abrechnung), dies in Verbindung mit örtlichen Bauführern.

Für einen in Bauunternehmungen für Tunnelbau erfahrenen HTL oder ETH Ingenieur bietet diese gehobene Kaderstelle nebst einem entsprechenden Salärniveau grosszügig bemessene Kompetenzen, die Chance, modernste Untertagbau-Technologien anzuwenden, sowie die Gelegenheit, bei den gesamtschweizerisch wichtigen Projekten mitwirken zu können.

Gerne stehen wir Ihnen für weitere Auskünfte zur Verfügung; wir garantieren Ihnen absolute Diskretion.

**IBGM Consultants**  
Postfach 460, 8034 Zürich, Tel. 01/383 33 96



Gesucht

## dipl. Bauingenieur ETH

für die selbständige Projektierung und Bauleitung vielseitiger Bauaufgaben, hauptsächlich im Nationalstrassen- und Brückenbau.

Einige Jahre praktische Erfahrung erwünscht.

Wir erwarten gerne Ihre telefonische oder schriftliche Bewerbung.

### Ingenieurbüro Keller + Dällenbach AG

Dornacherstrasse 31, 4500 Solothurn  
Telefon 065/22 13 22

Wir bearbeiten verschiedene grössere Bauvorhaben wie Altersheime, Schul- und Sportanlagen, Gemeindezentren, Mehrzweckhallen, Wohnanlagen usw. und suchen weitere Mitarbeiter.

## Architekten(innen) Hochbauzeichner(innen)

die Wert auf selbständiges Arbeiten legen und ein kameradschaftliches Arbeitsklima schätzen, sind eingeladen, mit uns Verbindung aufzunehmen.

Wir haben mehrere Arbeitsplätze mit CAD ausgerüstet, und es besteht die Gelegenheit, mit dieser neuen Arbeitsweise vertraut zu werden (nicht Bedingung).

Wir freuen uns auf Ihren Anruf.

**KURT HABEGGER ARCHITEKT SIA**

**RINALDO AGUSTONI ARCH. HTL**

St. Georgenstr. 12, Postfach 527  
8402 Winterthur, Tel. 052/27 29 92

## Architekt/Architektin HTL

*Für die Projektleitung unserer Um- und Neubauten suchen wir einen erfahrenen Baufachmann. Ihre Aufgaben im Rahmen dieser Projekte sind*

- Formulieren von Anforderungen der Bank Leu für Planungsgrundlagen
- Überwachen der externen Planer (Architekten, Ingenieure)
- Koordinieren von internen Fachstellen
- Erarbeiten von Entscheidungsgrundlagen
- Termin- und Kostenkontrolle
- Kontakt mit Behörden und Ämtern

*Wenn Sie*

- über einen Abschluss als Architekt HTL oder über eine gleichwertige Ausbildung verfügen
- sich durch Selbständigkeit, Verhandlungsgeschick und Durchsetzungsvermögen auszeichnen
- 25-30 Jahre alt sind
- eine neue und interessante Herausforderung suchen

*würden wir Sie gerne kennenlernen.*

*Weitere Auskunft erteilt Ihnen gerne Frau S. Stucki, Personaldienst, Telefon 01 219 25 85. Oder senden Sie uns Ihre Bewerbungsunterlagen.*

**Bank Leu**



Bank Leu AG Personaldienst  
Postfach 8022 Zürich



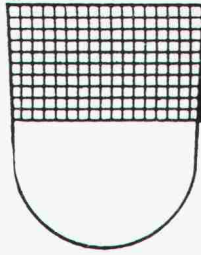

**Kanton Freiburg**

**Freie Stellen**

## **Ein(e) Architekt(in)**

bei der Abteilung «Bauten» des Bau- und Raumplanungsamtes

für die Prüfung von Baugesuchen und Detailbebauungsplänen. Anforderungen: Diplom einer Eidgenössischen Technischen Hochschule, einer Universität, einer Höheren Technischen Lehranstalt oder gleichwertige Ausbildung; Muttersprache Französisch mit guten Kenntnissen der deutschen Sprache; Verhandlungsgeschick, Initiative, Sinn für Zusammenarbeit in einer Gruppe, Verantwortungsbewusstsein. Stellenantritt: 1. August 1990 oder nach Vereinbarung. Auskünfte: Bau- und Raumplanungsamt, Chorherrengasse 118, 1700 Freiburg, Tel. 037/25 36 12. Anmeldefrist: 8. Juni 1990. Ref. 2004.

## **Ein(e) Architekt(in)/ Planer(in)**

für die Abteilung «Ortsplanung» des Bau- und Raumplanungsamtes

Anforderungen: Diplom einer Eidgenössischen Technischen Hochschule, einer Universität, einer Höheren Technischen Lehranstalt oder gleichwertige Ausbildung in Fachrichtung Raum- und Siedlungsplanung; französische Muttersprache, Kenntnisse der deutschen Sprache erwünscht; Verhandlungsgeschick, Initiative, Sinn für Zusammenarbeit in einer Gruppe, Verantwortungsbewusstsein, damit die Ortsplanungen geprüft, mit den Gemeindebehörden und Privatpersonen verhandelt und die Arbeiten mit anderen Amtsstellen oder Instanzen koordiniert werden können. Stellenantritt: 1. August 1990 oder nach Vereinbarung. Auskünfte: Bau- und Raumplanungsamt, Chorherrengasse 118, 1700 Freiburg, Tel. 037/25 36 12. Anmeldefrist: 8. Juni 1990. Ref. 2005.

Schriftliche Bewerbungen mit Lebenslauf, Foto, Zeugniskopien und Referenzen sind, mit Angabe der Referenznummer des Inserates, an das Personalamt des Staates, Joseph-Piller-Strasse 13, 1700 Freiburg, zu richten.

**AVT** Anker + Vorspanntechnik AG  
Tirant + Précontrainte SA



BERN

LAUSANNE

ZÜRICH

031/56 10 51

TAFERS

01/242 86 79

Wir sind ein dynamischer Kleinbetrieb mit grossem Aktionsradius und suchen zu unserer Verstärkung einen

## **Bauingenieur ETH/HTL**

Der Aufgabenbereich umfasst im wesentlichen die technische Beratung und Betreuung unserer Kundschaft, vorwiegend Ingenieure und Unternehmer, über vorgespannte Objekte, von der Kalkulation über die Offerte bis zur Ausführung.

### **Wir erwarten:**

- abgeschlossenes Studium als Bauingenieur ETH/HTL
- Erfahrung in Unternehmung oder Ingenieurbüro
- Initiative und verantwortungsbewusstes, selbständiges Arbeiten
- Gewandtheit im mündlichen und schriftlichen Verkehr
- Sprachen Deutsch und Französisch

### **Wir bieten:**

- bei Eignung, Dauerstelle in kleinem Team, Aufstiegsmöglichkeiten
- den Erfordernissen angepasstes Salär
- übliche Sozialleistungen
- interessante Spesenentschädigung/Geschäftswagen
- volle Diskretion

**Eintritt:** sofort oder nach Vereinbarung

Interessenten bewerben sich schriftlich mit den üblichen Unterlagen bei

**AVT Anker + Vorspanntechnik AG**

Untermattweg 22, 3027 Bern

**Ständige  
Wiederholung verschafft  
Ihren Inseraten  
die erforderliche  
Wirkung!**





## junge/r Diplomarchitekt/in Industriearchitektur

Mit einem neuen Kollegen wollen wir in unserem Architekturteam Industrieprojekte entwickeln. In der Konzeptphase bringen Sie Architektur in die Betriebsplanung; vom Vorprojekt bis zur Ausführungsplanung werden Sie selber entwerfen und konstruieren. Durch unsere Zusammenarbeit mit der Generalunternehmung erhalten Sie Einblick in Projektmanagement, Kostenkontrolle und Bauausführung. Von diesen administrativen Aufgaben sind Sie jedoch entlastet.

Sie sind ein guter Entwerfer und Darsteller, der sich bewusst mit Struktur, Konstruktion und Detail befassen will. Zusammen mit erfahrenen Architekten werden Sie in modernen Büros selbständig arbeiten, wo Ihnen auf Wunsch ein CAD System zur Verfügung steht. Unser Arbeitsort Winterthur-Grüzefeld ist vom Bahnhof gut mit dem Bus erreichbar.

Unser Personalchef, Herr A. Lätsch, oder Herr H. R. Kunz, unser leitender Architekt, geben Ihnen gerne weitere Auskünfte.

Geilinger AG Postfach 988 8401 Winterthur  
Telefon 052/88 11 11

# Basel-Stadt

## Baudepartement

Das **Amt für Kantons- und Stadtplanung (AKS)** erarbeitet Impulse zur räumlichen Entwicklung von Stadt und Kanton. Die Verkehrsplanung nimmt dabei eine zentrale Rolle ein, abgestimmt auf Stadtentwicklung und Stadtgestaltung.

Zur Bewältigung dieser Aufgaben suchen wir einen/eine

## Leiter/in Transport und Verkehr

Zum Aufgabenbereich gehören die Erarbeitung verkehrspolitischer Zielsetzungen zuhanden des Regierungsrates und die anschließende Umsetzung in eine stadtgerechte Verkehrsplanung mit den Schwerpunkten Gesamtverkehrssystem, öffentlicher Verkehr, Verkehrsberuhigung und Veloplanung. Der Vollzug der Umweltschutzmassnahmen von Bund und Kanton bildet einen anspruchsvollen Schwerpunkt.

Wir stellen uns eine/n dipl. Bauingenieur/in ETH (Vertiefungsrichtung Planung und Verkehr), wenn möglich mit Nachdiplomstudium in Raumplanung, vor. Fähigkeit zum interdisziplinären Denken und Führungserfahrung setzen wir voraus, um dem vielfältigen Arbeitsbereich mit grossem Handlungsspielraum und Selbständigkeit gerecht zu werden.

Näher Auskunft erteilt Herr Rolf M. Plattner, Kantonsplaner, Tel. 061/21 92 38 oder 21 92 45.

Schriftliche Bewerbungen mit Lebenslauf, Foto und Zeugniskopien sind bis zum 8. Juni 1990 zu richten an das **Baudepartement**, Personalsekretariat, Münsterplatz 12, 4001 Basel.

## Inserate bitte frühzeitig aufgeben!

Infolge momentaner Arbeitsüberlastung möchten wir kurzfristig

### Stahlbeton-Zeichnerarbeiten

in freier Mitarbeit vergeben.

Anfragen nehmen wir gerne entgegen unter Tel.-Nr. 01/241 04 30

von **Ins + Knecht, Beratende Ingenieure**  
Badenerstrasse 18, 8026 Zürich

Gesucht

### dipl. Bauingenieur

(Hochschulabsolvent)

für Brücken, Hoch- und Industriebau, Statik, Submission und Bauüberwachung in Dauerstelle.

Dr. Max Herzog, Ingenieurbüro, Rohrstrasse 3, 5000 Aarau, Tel. 064/24 14 22

# hochuli

## Metallbau

Fenster, Türen und Tore  
für Neubauten und Altbausanierungen  
Schaufensteranlagen in Stahl und Leichtmetall  
Anschlagkästen  
rauchdichte Abschlüsse  
Falttüre  
allgemeine Schlosserarbeiten

8556 Wigoltingen 054 6313 69



MITARBEITEN  
AN DER  
ZUKUNFT DER  
**BAHN**

«Zentrumsplanungen mit  
Bahnhöfen und Verkehrs-  
anlagen in der ganzen  
Ostschweiz und im  
Raume Zürich»

Dafür sind Stellen für junge

## Projektleiter/Architekten/ Raumplaner (ETH/HTL)

neu zu besetzen.

Neben anspruchsvollen Problemen des heutigen Städtebaus legen wir besonderen Wert auf die Pflege des Erscheinungsbildes der modernen Bahn. Nutzungsverdichtungen in Siedlungszentren sowie der sorgfältige Umgang mit historischer Bausubstanz sind weitere Themen des breiten Arbeitsfeldes.

Wir bieten Ihnen freie Entfaltungsmöglichkeiten in unserem neuzeitlichen Betrieb. Es sind auch Teilzeitanstellungen möglich.

Wir erwarten besondere Fähigkeiten im Umgang mit komplexen Bauaufgaben und Wettbewerben, Teamfähigkeit und Erfahrung im Umgang mit Behörden.

Für weitere Auskünfte steht Ihnen Herr L. Meyerhans, Chefarchitekt, Tel. 01/245 22 90, gerne zur Verfügung, oder senden Sie Ihre Bewerbungsunterlagen an:

SBB Kreisdirektion III  
Postfach, 8021 Zürich



SBB

Wir sind ein mittelgrosses Ingenieurbüro mit interessanten Aufgaben im Hoch- und Tiefbau sowie im Gewässerschutz und Wasserbau. Wir suchen zur Ergänzung unseres Teams

## Tiefbauzeichner(-in) Konstrukteur(-in)

Wenn Sie bereits Erfahrung mit CAD haben  
oder sich gerne einarbeiten würden  
und in Ihrem Arbeitsfeld einen breitgefächerten  
Tätigkeitsbereich schätzen,  
zudem Ihren Arbeitsplatz innert 5 Minuten ab  
Zürich-HB erreichen möchten  
und auch gut verdienen wollen,  
dann sollten Sie sich bei uns bewerben.

Ihre Unterlagen oder Ihren Telefonanruf erwarten wir gerne.

Von Ins + Knecht  
Beratende Ingenieure

Badenerstrasse 18, 8026 Zürich, Telefon 01/241 04 30



IntraSource

## Kaderposition im Baunebengewerbe

In der selbständigen, im Kanton Bern domizilierten Tochtergesellschaft eines weltweit tätigen Konzerns in der Bauzuliefer-Industrie wird die Position

## Marketingleiter als Mit- glied der Geschäftsleitung

neu geschaffen.

**Was erwartet Sie?** Eine herausfordernde Führungsfunktion in einer mittelgrossen Handels- und Produktionsunternehmung. Sie wirken massgeblich am Auf- und Ausbau von marketingkonformen Unternehmensstrukturen mit, erarbeiten Marketingkonzepte für die einzelnen Produktgruppen und sind für deren Realisierung verantwortlich. Weitere Stichworte sind: Werbekonzepte, Aufbau Marktinformationssystem, Betreuung Verkaufsinendienst und Händlernetz sowie Messebeteiligung.

**Was erwarten wir?** Einen Baufachmann mit Verkaufs-/Marketing Erfahrung und entsprechender Ausbildung (Verkaufs- oder Marketingleiter). Sie sind der «Reisser und Macher», der seine Ideen begründet und vertritt, Mitarbeiter motivieren und richtig einsetzen kann und dank seiner Kreativität Marktnischen frühzeitig erkennt und marketingmässig darauf reagiert.

**Sind Sie interessiert?** Dann senden Sie uns bitte Ihre Bewerbungsunterlagen. Kurt Bangerter erteilt Ihnen gerne weitere Auskünfte (Tel. 031/54 36 31). Wir garantieren Ihnen volle Diskretion.

Seftigenstr. 222 Intrasource AG Stampfenbachstr. 61  
3084 Wabern-Bern Kaderselektion 8006 Zürich

IntraSource

### Diverses

## Dipl. Arch. ETH

übernimmt folgende Teilaufträge: Vorprojekte, Projekte, Baueingaben, Planbearbeitungen, kleinere Bauführungen, Dokumentationen, Wettbewerbe.

Melden Sie sich bitte unter Chiffre SIA 772 an IVA AG, Postfach, 8032 Zürich.

Stadt St.Gallen

Entsorgungsamt

Grundwasservorkommen Breitfeld, St.Gallen-Winkeln

## Arbeitsausschreibung

### Sanierung von Altlasten

- Beweissicherung
- Ausarbeitung eines Sanierungskonzeptes
- Durchführung der Sanierung

Ingenieurbüros und Unternehmen mit einschlägigen Erfahrungen werden gebeten, die Offertunterlagen beim Entsorgungsamt (Tel. 071/21 56 01) anzufordern. Sie können auch im Amtshaus, 4. Stock, Büro 435, eingesehen werden.

Eingabetermin: 14. Juli 1990

Die Angebote sind an das Entsorgungsamt der Stadt St.Gallen, Postfach, 9001 St.Gallen, einzureichen mit der Aufschrift «Grundwassersanierung Breitfeld».

St.Gallen,  
im Mai 1990



Die Verwaltung der  
Technischen Betriebe



## Stellengesuche

### Sekretärin/Sachbearbeiterin, 33

D, F, E, (PC-Kenntnisse)

mit breitgefächelter Ausbildung und Erfahrung in der Baubranche sucht auf Sommer 1990 vielseitige, interessante Stelle in Architektur- oder Ingenieurbüro. Raum: Bern, Thun, Burgdorf. Beschäftigungsgrad 80-100%.

Zuschriften unter Chiffre SIA 775 an IVA AG, Postfach, 8032 Zürich

### Geometer/Bauzeichner (Auslandsschweizer)

möchte sich von Argentinien in die Schweiz verändern. Ist Mitte Juni in der Schweiz.

Bitte um Kontaktnahme ab sofort bei:

**Wiggins Teape AG, Zug**

Tel. 042/21 80 66, schriftlich: Fridbach 2, 6300 Zug

## Diverses

# STADT KONSTANZ

### Städtebaulicher Ideenwettbewerb für das Areal der ehemaligen »Cherisy-Kaserne«

#### Auslober:

Stadt Konstanz

#### Wettbewerbsziel:

Städtebauliche Neuordnung des stadtnahen ehemaligen Kasernenareals »Cherisy« mit enger Einbindung an die Umgebung und Nachbarschaft. Das Gelände ist 10 ha groß und liegt im westlichen rechtsrheinischen Teil von Konstanz.

#### Zulassungsbereich:

Regierungsbezirk Freiburg, Bodenseekreis und Kanton Thurgau (Schweiz)

#### Teilnehmerkreis:

Freie und angestellte Architekten, Garten- und Landschaftsarchitekten, welche ausschließlich Planungsleistungen nach HOAI erbringen, sofern sie am Tag der Auslobung an einem Ort innerhalb des Zulassungsbereiches in die Architektenliste Baden-Württemberg eingetragen sind; außerdem selbständig erwerbende und angestellte Architekten, Garten- und Landschaftsarchitekten, sofern sie am Tag der Auslobung im Kanton Thurgau ihren Wohn- oder Geschäftssitz haben und dem schweizerischen Register A der Ingenieure, Architekten und Techniker (REG A) angehören.

Bei Teilnahme von Garten- und Landschaftsarchitekten ist eine Arbeitsgemeinschaft mit Architekten gefordert.

Für Baden-Württemberg gilt:

Bei ständigen Arbeitsgemeinschaften (Sozietäten) genügt die Teilnahmeberechtigung eines Partners, wenn die Sozietät bei der Architektenkammer am Tag der Auslobung gemeldet und dort registriert ist und bei keinem Partner ein Abhängigkeitsverhältnis nach GRW 3.2.3 besteht.

#### Preisgericht, Sachverständige und Vorprüfer

##### 1. Fachpreisrichter/Fachpreisrichterin:

Dipl.-Ing. Ralf-Joachim Fischer, Bürgermeister Konstanz  
Dipl.-Ing. Gerda Keller, Architektin, Lörrach  
Dipl.-Ing. Gerhard Kilpper, Architekt, Stuttgart  
Prof. Dipl.-Ing. Gunnar Martinson, Landschaftsplaner, Karlsruhe  
Dipl.-Ing. Roland Ostertag, Architekt, Stuttgart

##### 2. Stellvertretende Fachpreisrichter:

Dipl.-Ing. Heinrich Gloor, Architekt, Rheinklingen/Schweiz  
Dipl.-Ing. Roland Zeller, Stadtplaner, Konstanz

##### 3. Sachpreisrichter:

Oberbürgermeister Dr. Horst Eickmeyer, Konstanz  
Stadtrat Peter Müller-Neff  
Stadtrat Klaus Hundertpfund  
Stadtrat Michael Dienst

##### 4. Stellvertretende Sachpreisrichter/Sachpreisrichterin:

Stadträtin Maria Weiner  
Stadträtin Ursel Stahnke-Bohnhardt

##### 5. Sachverständige Berater ohne Stimmrecht:

Dipl.-Ing. Hans Billinger, Verkehrsplaner, Stuttgart  
Neue Arbeit GmbH, Dieter Bellmann, Geschäftsführer, Konstanz

##### 6. Vorprüfung:

Stadtplanungsamt Konstanz  
Dipl.-Ing. Robert Neu, Architekt/Stadtplaner  
Dipl.-Ing. Klaus Nickel, Architekt/Stadtplaner  
Helga Schultheiss, technische Zeichnerin

#### Termine:

Donnerstag, 17. 5. 1990: Ausgabe der Unterlagen  
Mittwoch, 13. 6. 1990: Letzter Termin für Rückfragen  
Freitag, 22. 6. 1990: Beantwortung der Rückfragen  
Freitag, 31. 8. 1990: Abgabe der Pläne und des Modells  
Freitag, 21. 9. 1990: Preisgericht  
Ab, 24. 9. 1990: Ausstellung

#### Unterlagen:

Die Wettbewerbsunterlagen können gegen eine Schutzgebühr von 100,- DM ab 17. 5. 1990 beim Stadtplanungsamt Konstanz, Untere Laube 24, 5. Stock (Sekretariat), abgeholt werden. Vorzuzeigen ist der Beleg oder die Anzahlung der Schutzgebühr von 100,- DM an die Sparkasse Konstanz (BLZ 690 500 01) auf Konto 071 886 zugunsten der Stadt Konstanz. Als Verwendungszweck ist auf dem Überweisungsträger das Kennwort »Wettbewerb Cherisy-Kaserne« anzugeben. Die Auslobung erfolgt nach GRW 1977. Der Wettbewerbsausschuß der Architektenkammer Baden-Württemberg wurde hinzugezogen (Registriernummer 90.04.10). Der SIA-Zürich hat Kenntnis vom Inhalt der Auslobung und war an der Vorbereitung beteiligt.

## Impressum

### Schweizer Ingenieur und Architekt

#### Herausgeber

Verlags-AG der akademischen technischen Vereine

#### Offizielles Organ

Schweizerischer Ingenieur- und Architekten-Verein (SIA)  
Gesellschaft Ehemaliger Studierender der ETH Zürich (GEP)  
Schweizerische Vereinigung Beratender Ingenieure (ASIC)

#### Redaktion

Rüdigerstrasse 11, Postfach 630, 8021 Zürich  
Tel. 01/201 55 36, Telefax 01/201 63 77

#### Redaktoren

Heinz Rudolphi, Ing. SIA, Chefredaktor  
Bruno Odermatt, dipl. Arch. ETH/SIA  
Hans U. Scherrer, dipl. Ing. ETH/SIA  
Brigitte Honegger, Architektin

#### Redaktioneller Mitarbeiter

Richard Liechti

#### Produktion

Werner Imholz

#### Sekretariat

Odette Vollenweider, Adrienne Zogg

Nachdruck von Bild und Text, auch auszugsweise, nur mit schriftlicher Zustimmung der Redaktion und mit genauer Quellenangabe.

#### Abonnemente

	Schweiz:	Ausland:
1 Jahr	Fr. 170.—	Fr. 185.—
Einzelnummer	Fr. 6.50	Fr. 7.50

Ermässigte Abonnemente für Mitglieder der GEP, des BSA, der ASIC, des STV und für Studenten.

Einzelnummern sind bei der Redaktion erhältlich

Bestellungen für Abonnemente sowie

Adressänderungen von Abonnenten an

Abonnementverwaltung SI+A, Edenstrasse 20,

8045 Zürich, Telefon 01/207 80 96,

Adressänderungen von SIA-Mitgliedern an das

SIA-Generalsekretariat, Postfach, 8039 Zürich

#### Postcheck

«Schweizer Ingenieur und Architekt»  
80-6110-6 Zürich

#### Anzeigen

##### IVA AG für Internationale Werbung

Hauptsitz:	Filiale Lausanne:
Mühlebachstr. 43	Pré-du-Marché 23
8032 Zürich	1004 Lausanne
Tel. 01/251 24 50	Tel. 021/37 72 72
Telefax 01/251 27 41	Telefax 021/37 02 80

#### Satz + Druck

Jean Frey Druck  
Staffelstrasse 12, 8045 Zürich, Tel. 01/207 72 72

#### Ingénieurs et architectes suisses (IAS)

Erscheint im gleichen Verlag

Redaktion:

En Bassenges, 1024 Ecublens, Tel. 021/693 20 98, Telefax 021/693 20 84

Abonnemente:

	Schweiz:	Ausland:
1 Jahr	Fr. 113.—	Fr. 122.—
Einzelnummer	Fr. 6.50	Fr. 7.50

#### SIA-Normen

SIA-Normen und -Dokumentationen sind nur erhältlich beim SIA-Generalsekretariat, Selnaustrasse 16, Postfach, 8039 Zürich, Tel. 01/201 15 72, Telefax 01/201 63 35