

Zeitschrift: Schweizer Ingenieur und Architekt
Herausgeber: Verlags-AG der akademischen technischen Vereine
Band: 109 (1991)
Heft: 1-2

Werbung

Nutzungsbedingungen

Die ETH-Bibliothek ist die Anbieterin der digitalisierten Zeitschriften. Sie besitzt keine Urheberrechte an den Zeitschriften und ist nicht verantwortlich für deren Inhalte. Die Rechte liegen in der Regel bei den Herausgebern beziehungsweise den externen Rechteinhabern. [Siehe Rechtliche Hinweise.](#)

Conditions d'utilisation

L'ETH Library est le fournisseur des revues numérisées. Elle ne détient aucun droit d'auteur sur les revues et n'est pas responsable de leur contenu. En règle générale, les droits sont détenus par les éditeurs ou les détenteurs de droits externes. [Voir Informations légales.](#)

Terms of use

The ETH Library is the provider of the digitised journals. It does not own any copyrights to the journals and is not responsible for their content. The rights usually lie with the publishers or the external rights holders. [See Legal notice.](#)

Download PDF: 06.02.2025

ETH-Bibliothek Zürich, E-Periodica, <https://www.e-periodica.ch>

Zum Titelbild

Der klassische Dachziegel nach 3000jähriger Tradition immer noch die natürlichste Lösung für das moderne Dach.
 Beispiel: Herzziegel

*Schweizerische Ziegelindustrie
 Postfach, 8035 Zürich*

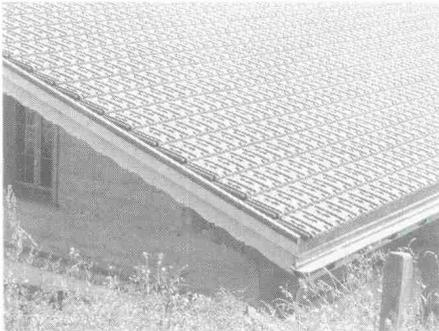

Inhalt

Zeitfragen	Quo vadis SI+A?	1
	Bauerneuerung als Aufgabe der 90er Jahre <i>R. Lang, Zürich</i>	2
Bauphysik	Erhaltung von städtischen Tiefbauten <i>R. Heierli, Zürich</i>	4
Informatik	Entwurfs- und Ausführungsplanung mit CAD <i>M. Bollhalder, St. Gallen</i>	10
Wettbewerbe	Alterssiedlung Schützenwiese in Arbon TG (E). Alterswohnungen «Sonnenweg», Baar ZG. Gesamtkonzept Bahnhofgebiet Baden AG, Überarbeitung (E). Zivilschutzausbildungszentrum in Balsthal SO (E). Quartierzentrum, «Breite», Basel (E). Gundeldinger-Casino, Basel (E). Erweiterung des Pfarrhauses in Bendorf FL (E). Gemeindezentrum Dürnten ZH, Überarbeitung (E). Erweiterung der Primarschule «Kirchenfeld», Diepoldsau SG (E). Primarschule und Mehrzweckhalle, Ernetschwil SG (E). Schulhauserweiterung, Rickenbach LU (E). Ensemble d'habitation, La Tour-de-Trême FR (E). Wohnüberbauung im Aegetholz, Widnau SG (A). Primarschule Hofhuri in Bülach ZH (A). Ortsteil «Egg», Konstanz (A)	14
Rechtsfragen		3
Bücher	Wasser und Wasseruntersuchung. Naturschutz in der Gemeinde. Bodenmechanik und Grundbau	17
In eigener Sache	Die Wettbewerbspublikationen im neuen Jahr <i>B. Odermatt, Zürich</i>	17
Persönlich	Robert Fechtig zum 60. Geburtstag	18
Aktuell	Wenig Subventionen an die Schweizer Industrie. In Zukunft: Schweizer Holz verwenden! Die Maschinenindustrie spart Energie. Baufreudiger Staat. Grossstädter zieht's «ins Grüne». Ganz kurz: Umweltprobleme. Schweizer Textilindustrie behauptet sich. Archäologische Fundstelle wegen Autobahn verlegt. Wo legen Lebensversicherer ihr Geld an? Längstes Linsenfernrohr der Welt restauriert	19
SIA-Mitteilungen	Inspektion und Instandsetzung von Bauteilen aus Beton. Verlängerung der Frist für die weitere Verwendung der Normen SIA 16/1970 und SIA 162/1968. Stahlbau: bewährt, mit Zukunft!	22
	Sektionen. Genevoise: Programme d'activité. Zürich: Intelligentes CAAD - Stand der Anwendung	23
	Register der mit der SIA-Norm 162 konformen Armierungsnetze (Betonstahl S550). Register normkonformer Betonstähle nach SIA-Norm 162 und 162/1	24
B-Seiten	Laufende Wettbewerbe und Ausstellungen. Veranstaltungen. Aus Technik und Wirtschaft	B 1-4
Impressum	am Schluss des Heftes	

Ingénieurs et architectes suisses

Ingénieurs et architectes suisses
Numéro 26/90

Rédaction: En Bassenges, 1024 Ecublens, tél. 021/693 20 98

Editorial

Construire à meilleur marché: panacée douteuse
par Jean-Pierre Weibel

565

Géotechnique

Etude et stabilisation du glissement de La Chenaula-Chandalar

567

SIE SUCHEN DOCH EINEN
ATTRAKTIVEN UND
PROBLEMLOSEN EINSTIEG
IN DIE ZUKUNFT MIT
COMPUTER AIDED DESIGN?

Wir als autorisierter CAD-Verkäufer bieten Ihnen nicht nur ein Einstiegspaket*, dem es an nichts fehlt, sondern auch einen Einsteigerrabatt, der seinesgleichen sucht. Dass immer häufiger ein kompletter CAD-Service von Einführung bis Schulung verlangt wird, macht deutlich, wie wichtig ein Informatik-Profi für Sie ist. Einer, der sich auch als Partner versteht. Telefonieren Sie uns oder schicken Sie uns den Kontaktcoupon.



COMPAQ
DESKPRO 386/33 L

* Hier ist es, Ihr Einstiegspaket zum Einsteigerpreis:

Compaq 386/33L-120 - EISA	Fr. 20936.--
Intel 80387 Coprozessor	Fr. 1460.--
Compaq Streamer 120 MB	Fr. 4290.--
A3-Digitalisieretafeln Kurta	Fr. 2500.--
Grafikkarte Spea Gallery 2	Fr. 7390.--
21 Zoll Monitor Mitsubishi	Fr. 8350.--
Auto CAD 10.0	Fr. 9350.--

Ihr Einstiegsrabatt **Fr. 10000.--**

Fr. 44276.--



Ausschneiden und absenden an:
Dettwiler Informatik AG, Reinacherstrasse 129,
4018 Basel

- Ja, wir sind an Ihrem Angebot interessiert,
bitte senden Sie uns Informationsmaterial!
- Ja, wir sind an CAD-Lösungen interessiert,
bitte senden Sie uns Unterlagen!
- Ja, wir sind an einer CAD-Schulung interessiert!
- Ja, Wir möchten Ihre Firma kennenlernen,
bitte nehmen Sie Kontakt mit uns auf!

Name/Firma

Adresse

Telefon



Dettwiler Informatik AG
Reinacherstr. 129, 4018 Basel
Telefon 061 / 336 11 11
Telefax 061/336 11 12

Brüggmann

Renaissance Fenster

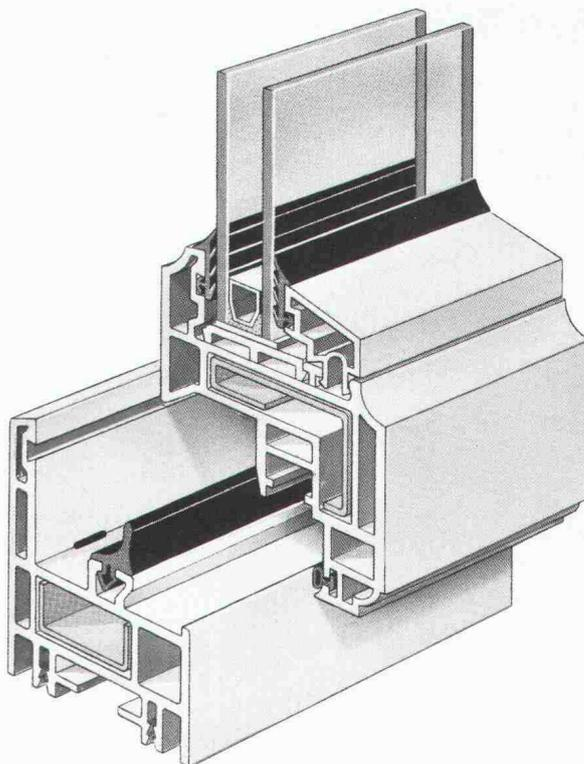

Fenster für die Architektur von gestern und morgen.

Brüggmann Renaissance-Fenster sind individuell auf Ihren Geschmack zugeschnitten. Glastypen und Glasdicken sind in unterschiedlichen Ausführungen möglich. Also ganz nach Wunsch. Und alles wird von der bewährten Brüggmann Mehrkammertechnik „umrahmt“. Die Profile sind aus hochwertigem Markenrohstoff. Vestolit® BAU. Das bedeutet für Sie, daß Sie Jahr für Jahr aus Fenstern blicken, denen keine Jahreszeit etwas anhaben kann. Brüggmann Renaissance-Fenster sind lichtecht und wetterbeständig. Sie sind verrottungsfest und unterhaltsfrei. Die Wärmedämmung ist optimal und der Schallschutz auch. Hohe statische Festigkeit ist garantiert.

Brüggmann AG

Oberwachtstrasse 13 · 8700 Küsnacht/ZH
Telefon (01) 9 11 01 02 · Telefax (01) 9 11 01 13



SWISSBAU, Halle 300, Stand 455

Rundum überzeugend: Software im Baukasten-System.

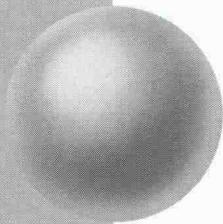

Für Bauingenieure

- Platten-, Scheibenberechnungen
- Stabtragwerke (eben, räumlich)
- Durchlaufträger
- Allg. Betonquerschnitte
- Schlanke Druckglieder (Knicken)
- Durchstanzen
- Schutzraumberechnungen (TWP/TWO/TWS)
- Eisenlisten
- Baugrubenabschlüsse
- Stützmauern
- Elastisch gebettete Träger
- Standsicherheit/Setzungsberechnungen
- Kanalisation (GPK)
- Strassenbau (Situation, LP, DGM, Querprofile, CAD-Schnittstelle)
- Wasser- und Gasversorgung
- Devisierung (NPK 2000)
- CAD ALLPLOT (Schalungs- und Armierungspläne, Strassenbau)
- Bauphysik

Für Architekten

- Devisierung (NPK 2000)
- Baubuchhaltung
- Baukostenüberwachung
- Bauabrechnung
- CAD ALLPLOT/ALLPLAN (2D/3D)

Allgemein

- Textverarbeitung
- Adressverwaltung
- Buchhaltung
- Büroadministration
- Projektplanung

Hochaktuell für Hard- und Software:

olivetti
OFFICE
EDV für den Bau

Olivetti Office (Schweiz) AG, Abt. ST, Industriestrasse 50, 8304 Wallisellen, Tel. 01 839 15 11, Fax 01 831 04 46

**BRUNNER
ERBEN** HOCH + TIEFBAU

**BRUNNER
ERBEN** HOCH + TIEFBAU

Viele Jahre praktische Erfahrung sowie umfassendes Wissen sind das Rückgrat unserer Tätigkeiten.

Allgem. Tiefbau
Tunnelbau
Wasserbau

Pfählungen - Trägerbohrungen
Rammvortrieb mit Stahlrohren
Hydr. Pressvortrieb, alle Querschnitte

Unsere Ingenieure stehen Ihnen für Beratungen und Kostenvoranschläge gerne zur Verfügung.

Leutschenbachstrasse 52

Postfach

8050 Zürich

Telefon 01 / 301 06 60

Telefax 01 / 302 58 50

endlich
..... schön leise
..... schön günstig
..... schön gedruckt

Druck - 4 Seiten / Minute
Auflösung - max 300 x 300 Punkte / Zoll
Papiereingabe - 200 Blatt Kassette
Speicher - 512 KByte, bis 2,5 MByte ausbaubar
Schriftarten - 25 residente, mit steckbaren Schriftkarten erweiterbar
Schnittstelle - RS-232C / V.24 seriell
Emulation - HP Laserjet Serie II
IBM Proprinter XL
Diabolo 630 ECS



OKILaser 400 nur Fr 2'499.-

jetzt
kann
jeder
laserdrucken

KERN

Ihr Spezialist der Daten und Messtechnik
Qualität und Service sind Vertrauenssache

A.P. Kern AG Postfach 3210 Kerzers
Fax 031 755 68 89 Tel 031 755 71 21

Ja, senden Sie mir bitte mehr Info über:

Name

Adr

Ort

Tel

Alles schneiden mit Wasser

Mit Wasserstrahl-Technik schneiden wir aus allen Materialien die komplexesten Formen. Marmor, Granit, Keramik, Glas, Holz und Beton werden durch uns rationell und präzise geschnitten und können als dekorative Elemente ineinander im Boden oder in der Fassade vereint werden. Ausführliche Informationen erhalten Sie von:

ACQUACUT AG
6671 AURIGENO

TEL 093 87'22'20
FAX 093 87'26'27

ACQUACUT



Tauben



Rentokil

Wissenschaftliche Schädlingsbekämpfung seit 60 Jahren.

GRATIS Inspektionen -
Beratungen

Möwen, Kleinvögel
Holzschädlinge

Wir schützen Ihre Liegenschaft.

Samtliche anderen Haushaltsschädlinge und Lastlinge bekämpfen wir in über 40 Ländern weltweit.

Büros in

Zürich

01 750 25 50

Solothurn

065 23 50 15

Genf

022 755 49 55

Servicestellen in der ganzen Schweiz.

GARANTIE

bis zehn Jahre



**Schaumglas
Schotter
MISAPOR®**

Die neue, leichte
Lösung schwerer,
alter Probleme.

Information &
Dokumentation:

MISAG AG, 7201 Untervaz
Telefon 081 51 73 78
Telefax 081 51 64 54

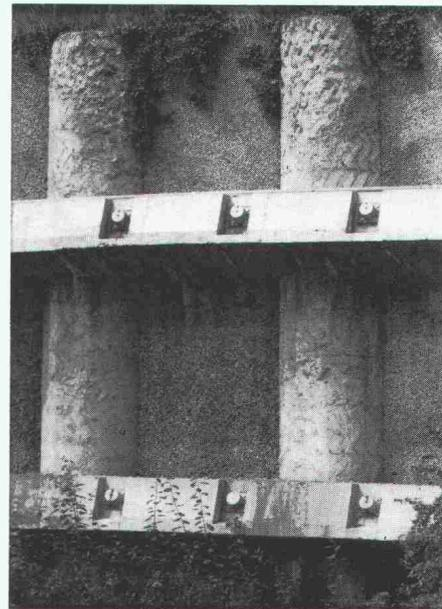

Pfahlfundationen

- Bohrpfähle 125 + 150 cm Ø
- Ortsbetonpfähle «DELTA»
- Fertigbetonpfähle
- Holzpfähle
- Presspfähle
- Wasserbauarbeiten
- Spundwände

EGGSTEIN AG LUZERN

Industriestrasse 16

Telefon 041 - 44 66 04

NEOLTEC^{SA}

FOSAM

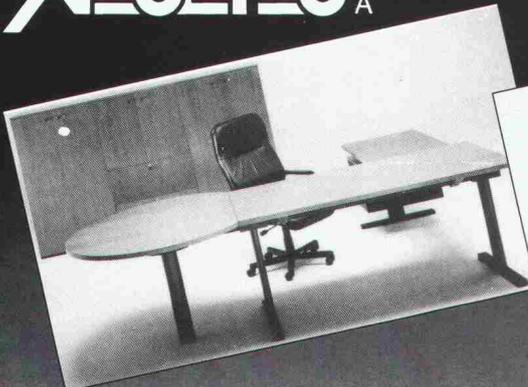

**EINRICHTUNG
FÜR BÜRO
UND TECHNIK
VON A bis Z!**

SWISS BAU 91
Stand 351 - Halle 212

ROUTE DE LA PIERRE
CH - 1024 ECUBLENS
TEL : 021 / 691 86 11
FAX : 021 / 691 51 40

THORO

Sanierung und Schutz
von Beton und Mauerwerk

ERHÄLTlich BEI
IHREM
BAUMATERIALHÄNDLER



Kundendienst:

Tel. 071/ 859 785
021/6 357 721

Fax 071/ 859 786
021/6 357 726

SWISSBAU 91, Halle 115, Stand 413

Computer Graphics..91

Die Schweizer Fachmesse für
Computergrafik/Prepress,
-Hardware, -Software
und -Dienstleistungen.

Sonderschau
Digital Printing
Patronat: SVGU

Fachtagung
CAD im Bauwesen
Patronat: SIA

30./31. Januar 1991 Kongresshaus Zürich
Täglich: 09.00 - 18.00

Die Veranstaltung der Swiss Computer Graphics Association
Tel. 01 / 257 52 57, Fax 01 / 362 52 27

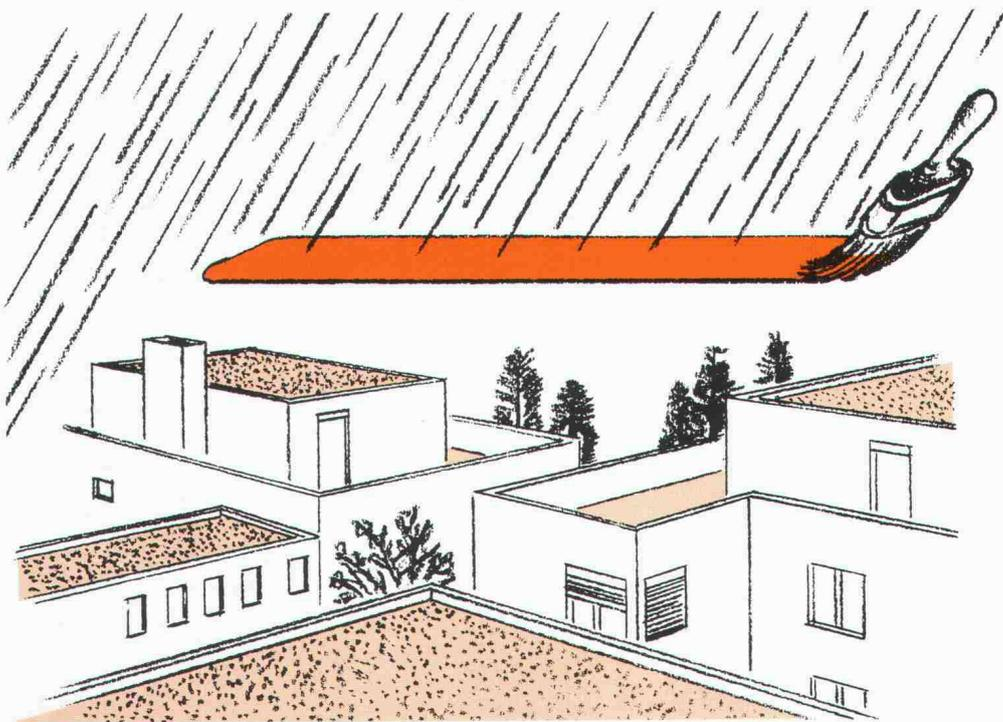

SWISSBAU 91
Halle 113, Stand 226

Decothane

Die professionelle
Abdichtung für Balkone,
Flachdächer sowie
Unterniveau-Garagen.

Die Beschichtung wird
direkt mit Pinsel oder
Rolle aufgetragen.

Decothane ist sofort
resistent gegen Regen-
wasser.

Repoxit AG · Helgenstr. 21 · Postfach · 8403 Winterthur · 052 27 17 21

REPoxIT

Wer macht was?

Abdichtungen

Starr im Dünnschichtverfahren
BAUSCHUTZ AG, RASCOR-Systemtechnik
8048 Zürich, Bristenstr. 10, Tel. 01/432 11 30
BENZ AG, Kunstharzbeläge und
Bautenschutz, Bändlistrasse 31,
8064 Zürich, Tel. 01/432 50 24
IMPREGNA GmbH, 8036 Zürich,
Abt. Bausanierung, Hallwylstrasse 71
Tel. 01/241 95 05, Telefax 01/242 07 30
RENESCO AG, Wiesackerstrasse 89,
8105 Regensdorf, Tel. 01/842 33 55
Fax 01/840 36 08
STUMP BOHR AG, 8032 Zürich
Abt. Bautenschutz
Mühlebachstr. 20, Tel. 01/252 56 22

Abdichtungen

BAUPLUS c/o DIENER AG
Asylstr. 77, 8030 Zürich, 01/252 55 34

Abfallkonzepte

Büro für Kies + Abfall AG
3118 Uttigen, Tel. 033/45 48 48
BUXBAUM ENGINEERING AG,
5400 Baden, Mellingerstrasse 1,
Tel. 056/22 44 30

Akustik

IMHOF AKUSTIK, Ingenieurbüro
9043 Trogen, Tel. 071/94 31 11
4242 Laufen, Tel. 061/89 21 51
SINUS ENGINEERING AG, 6010 Kriens
Amlehstrasse 22, Tel. 041/41 79 19
Akustik und Lärmbekämpfung
Beratung, Messung, Gutachten

Alarm-Melder / Notruf / Melde-Anlagen

auf 2-Draht-Telefon od. Netzleitungen
TELBIT AG, W. Linggi, El. Ing. SIA
8340 Hinwil, Tel. 01/937 25 50 oder
Fax 01/937 48 45

Altlasten/Deponien

Dr. W. REHSE, Ing.-u. Hydrogeologie
Planung + Beratung, Tel. 031/25 83 21
3011 Bern, Gutenbergstrasse 13

Angewandte Klimatologie/Meteorologie

Umweltüberwachung/Lufthygiene/
Geoinformatik
METEOTEST, Tel. 031/23 74 17
Fabrikstrasse 29, 3012 Bern

Architektururfotografie

Fotoatelier M. Rüedi
8266 Steckborn, Tel. 054/61 33 55

Architekturmodelle

LÜCHINGER Modellbau
9113 Degersheim, Tel. 071/54 15 22
SCHALK MODELLBAU AG
8050 Zürich, Tel. 01/302 64 11
5430 Wettingen, Tel. 056/27 10 80
WERNER SCHNÜRIGER, 8953 Dietikon
Moosmattstr. 16, Tel. 01/740 27 57
MODELLBAU ZABOROWSKY
Inhaber D. Raffainer
Neumarkt 10, 8001 Zürich, 01/252 22 16

Asbestentfernung Brandabschottungen

Reichenberger AG, 6038 Gisikon
Reuss-Strasse 9, Tel. 041/91 02 22

Bauaustrocknung

Roth-Kippe AG, 8055 Zürich
Gutstrasse 12, Tel. 01/461 11 55

Baugrunduntersuchungen

BBL Baulaboratorium AG
4132 Muttenz/Basel, Tel. 061/61 33 14
EUB, Prüflabor für Erdbau,
Umwelt und Baustoffe,
3014 Bern, Stauffacherstrasse 130 A
Tel. 031/42 81 52, Fax 031/41 18 53
CSD COLOMBI SCHMUTZ DORTHE AG
3007 Bern, Tel. 031/26 30 10
1052 Le Mont-s.-Lausanne, 021/37 12 41
1700 Fribourg, Tel. 037/22 76 66
5000 Aarau, Tel. 064/24 66 22
4410 Liestal, Tel. 061/921 24 28
6004 Luzern, Tel. 041/51 24 71
1950 Sion, Tel. 027/22 60 76
2900 Porrentruy, Tel. 066/66 58 58
8158 Regensberg, Tel. 01/853 02 57

Baugrunduntersuchungen

GEOTEST AG
(s. Geologie - Geotechnik - Geophysik)
K+S P. KIEFER + R. STUDER AG
4153 Reinach BL, Tel. 061/711 94 76
SIEBER CASSINA + PARTNER
Sieber Cassina Handke + Partner
(s. Umweltverträglichkeitsprüfung)

Bauphysik

AG HEINR. HATT-HALLER, Zürich
Bauphysik und Bautechnologie
Tel. 01/461 16 50
KOPITSIS BAUPHYSIK
M. Sc. dipl. Bauphysiker SIA
5610 Wohlen, Tel. 057/22 55 15

Bauschäden und Expertisen

AG HEINR. HATT-HALLER, Zürich
Hoch- und Tiefbauunternehmung
Tel. 01/461 16 50
CONCRETAG
(s. Bauwerkserhaltung)
LPM Baustoffprüfinstitut
Tannenweg 1066, 5712 Beinwil am See
Tel. 064/71 55 64, Fax 064/71 55 55
TFB + Betonstrassen AG Wildegg
Beratungen im Hoch-, Tief- und
Strassenbau
Lindenstrasse 10, 5103 Wildegg
Tel. 064/53 17 71, Telefax 064/53 16 27
VSL BETONEXPERT (s. Bauwerkserhaltung)

Bauwerkserhaltung

CONCRETAG
Beratende Ingenieure u. Architekten
Produkteunabhängige Beratung und
Expertisen, Zustandsanalysen,
Unterhaltskonzepte, Sanierungs-
vorschläge, Laboruntersuchungen,
Qualitätssicherung
8052 Zürich, Schaffhauserstrasse 473
Tel. 01/302 11 33, Fax 01/302 12 50
VSL BETONEXPERT
Beratende Ingenieure, neutrale
Begutachtung, Zustandsanalysen,
Expertisen, Laboruntersuchungen,
Unterhaltskonzepte, Sanierungsvor-
schläge, Qualitätssicherung, Frisch-
betonkontrollen, Vakuuminjektionen.
8304 Wallisellen, Industriestrasse 48
Tel. 01/830 76 70, Fax 01/830 76 71
3000 Bern 22, Scheibenstrasse 70
Tel. 031/40 19 00, Fax 031/41 97 19
1023 Crissier, Rue Arc-en-Ciel 2
Tel. 021/634 73 24

Betonfarben

PROTECTING AG,
Gütstrasse 15a, 8700 Küsnacht
Tel. 01/910 56 70, Fax 01/910 37 06

Betonlabor

EUB, Bern
Stauffacherstrasse 130 A, 3014 Bern
Tel. 031/42 81 52, Fax 031/41 18 53
TFB Wildegg
Lindenstrasse 10, 5103 Wildegg
Tel. 064/53 17 71, Telefax 064/53 16 27
VERSUCHSSTOLLEN HAGERBACH AG
7320 Sargans, Tel. 085/2 59 09

Beton- und Naturstein- Untersuchungen

EUB, Bern (s. Betonlabor)
GEOTEST AG
(s. Geologie - Geotechnik - Geophysik)
CSD AG (s. Baugrunduntersuchungen)

Betonbohren/Betonfräsen

BETONBRENN AG, Asylstrasse 77
8030 Zürich, Tel. 01/252 55 39
SPALTENSTEIN HOCH + TIEFBAU AG
Schaffhauserstrasse 372, 8050 Zürich
Tel. 01/316 11 11

Betonsanierungen

BAUPLUS c/o DIENER AG
Asylstr. 77, 8030 Zürich, 01/252 55 34
BENZ AG, Kunstharzbeläge und
Bautenschutz, Bändlistrasse 31,
8064 Zürich, Tel. 01/432 50 24
BETOSAN AG, Zikadenweg 7,
3000 Bern 32, Tel. 031/42 92 82
AG HEINR. HATT-HALLER, Zürich
Hoch- und Tiefbauunternehmung
Tel. 01/461 16 50
IMPREGNA GmbH, 8036 Zürich,
Abt. Bausanierung, Hallwylstrasse 71
Tel. 01/241 95 05, Telefax 01/242 07 30

Betonsanierungen

Gunit, Spritzbeton, Sandstrahlen
E. LAICH SA, 6670 Avegno,
Tel. 093/81 17 22
J. F. JOST BAU AG, Steinwiesenstr. 3,
8952 Schlieren, Tel. 01/730 32 32
RENESCO AG, Wiesackerstrasse 89,
8105 Regensdorf, Tel. 01/842 33 55
Fax 01/840 36 08
SPALTENSTEIN HOCH + TIEFBAU AG
Schaffhauserstrasse 372, 8050 Zürich
Tel. 01/316 11 11
STUMP BOHR AG, 8032 Zürich
Abt. Bautenschutz
Mühlebachstr. 20, Tel. 01/252 56 22
TECTON-BAUTENSCHUTZ AG
5432 Neuenhof, Ringstr. 18
Tel. 056/87 11 90, Fax 056/86 18 55

Betonsanierung:

Eine Wissenschaft für uns!
10 Jahre Erfahrung · 300 000 m²
bearbeitet · Kompetente Analysen ·
Umfassende Beratung.
ROBERT SPLEISS AG
Bauunternehmung
Mühlebachstrasse 164, 8034 Zürich
Tel. 01/382 00 00, Fax 01/382 00 07
Wir freuen uns auf Ihren Anruf und
stehen gerne zu Ihrer Verfügung.

Brandabschottungen

AG für Isolierungen
8050 Zürich, Tel. 01/311 63 63
Reichenberger AG, 6038 Gisikon
Reuss-Strasse 9, Tel. 041/91 02 22

Brandschutzdämmungen

AG für Isolierungen
8050 Zürich, Tel. 01/311 63 63
SCHNEIDER DÄMMTECHNIK AG,
8401 Winterthur, Im Hölderli 26
Tel. 052/89 21 21

CAD Allplot/Allplan

allcad ag, CAD für das Bauwesen
8625 Gossau ZH, Tel. 01/935 49 27
Verkauf, Schulung, Hot-Line, Planproduktion

CAD Allplot/Allplan

Computer Design Sieber
CDS Bausoftware AG, 9435 Heerbrugg
Tel. 071/72 66 75, Ihr Partner:
praxisbezogen, kundennah, flexibel
und zukunftsicher

CAD-Arbeitsplätze für Archi- tekten und Bauingenieure

FIDES INFORMATIK
8004 Zürich, Tel. 01/249 27 01
Integrierte Lösungen (Berechnungen,
Devisierung, CAD) für das gesamte
Bauwesen.

CADD für Architekten

Die Komplettlösung auf dem PC für
Architekt und Innenausbau:
3D/SOLIDS und PAINT für Entwurf
und Präsentation, 2D für Konstruktion
Beratung · Schulung · Gesamtlösung
POINT LINE AG, Zürcherstr. 27
5402 Baden, Tel. 056/20 14 60

CAD für Architektur u. Design

CAD-Systeme CADAM und CATIA
IBM Schweiz, CAD-Center
Hohlstrasse 604, 8048 Zürich
Tel. 01/436 73 68

CAD für Architekten und Bau- ingenieure/Bauadministration

PCG INFORMATIK AG
8957 Spreitenbach, Tel. 056/71 49 81-82
komplette Lösung für das Bauwesen

CAD für Bauwesen

ARIGER, MARTY & ZWICKY AG
9500 Wil, Tel. 073/22 56 64
«Aus der Praxis - für die Praxis»
Devisierung, Baukostenkontrolle -
CAD-Lösung - die integrierte Lösung

CAD/Messerli CAD

Professionelles CAD im Bauwesen
Bauadministration (1550 Kunden)
ROLAND MESSERLI Informatik
8957 Spreitenbach, Tel. 056/70 12 55
3011 Bern, Tel. 031/46 19 14

CAD Speedikon

Das integrierte CAD-System für die
Baubranche mit über 650 Arbeits-
plätzen in der Schweiz
RWZ DR. WALDER + PARTNER AG
Tannackerstr. 2, 3073 Gümliingen
Tel. 031/52 21 24, Fax 031/52 81 01

CAD/STATIK/EDV für Bauingenieure

Programmsystem CAESAR,
vollständige EDV-Lösungen für das
ganze Bauingenieurbüro.
RONY DAHINDEN
Ingenieure + Software AG
8370 Sirmach, Tel. 073/26 39 22

CAD vom Architekten

VIFIAN + ZUBERBÜHLER AG
8904 Aesch, Tel. 01/737 38 11
Das seit 1987 von Schweizer
Architekten meistgekaufte
CAD-System! An einer unverbind-
lichen Demo zeigen wir Ihnen warum.

Datenverarbeitung

INSER AG, Beratende Ing. für EDV
Rechen- und Zeichenzentrum
3097 Liebfeld, Tel. 031/26 30 10

EDV-Baulösungen

Bauadministration und CAD auf PC's
PTO P. Pettillo, 5212 Hausen b. Brugg
Unterlagen, Vorführung, 056/42 12 32

Endoskopie

VSL BETONEXPERT (s. Bauwerkserhaltung)

Erschütterungen/Messungen

AIR-LOC Schrepfer AG,
Eigenheimstrasse 22
8700 Küsnacht ZH, Tel. 01/929 22 66
CSD AG (s. Baugrunduntersuchungen)
EXPLOSIV CONSULT AG
8492 Wila, Tel. 052/45 17 78
GEFAS AG (s. Geologie - Geotechnik -
Geophysik)
GEOTEST AG
(s. Geologie - Geotechnik - Geophysik)
K+S P. KIEFER + R. STUDER AG
4153 Reinach BL, Tel. 061/711 94 76

Fassadenisolierung

Fassaden, hinterlüftet, isoliert
Unsere besondere Spezialität!
15 Jahre Erfahrung · 500 000 m²
verarbeitet · Permanente Schulung
unserer Spezialisten · Umfassende
Beratung.

ROBERT SPLEISS AG
Bauunternehmung
Mühlebachstrasse 164, 8034 Zürich
Tel. 01/382 00 00, Fax 01/382 00 07
Wir freuen uns auf Ihren Anruf.
Für Sie, das Neueste von der Front!

Fassadenplanung

Metallbau-Planung J. F. Meyer AG
6006 Luzern, Würzenbachstr. 17
Tel. 041/31 20 88

Felslabor

VERSUCHSSTOLLEN HAGERBACH AG
7320 Sargans, Tel. 085/2 59 09

Feuchtigkeitsmessgerät

Schieritz & Hauenstein AG
Finklerweg 32, 4144 Arlesheim
Tel. 061/701 10 60, Fax 061/701 16 41

Frischbetonkontrollen

EUB, Bern
Stauffacherstrasse 130 A, 3014 Bern
Tel. 031/42 81 52, Fax 031/41 18 53
IMP Bauteam AG (s. Strassenbaulabor)
VSL BETONEXPERT, 8304 Wallisellen
Industriestrasse 48, Tel. 01/830 76 70
Fax 01/830 76 71

Gebäudesimulation

Dyn. Simulation des therm. und energ.
Verhaltens mit DOE oder DECO.
GEILINGER AG, Energie- und Umwelttechnik
Museumstrasse 3, Postfach 988
8401 Winterthur, Tel. 052/88 17 01

Geologie - Geotechnik - Geophysik

CSD AG (s. Baugrunduntersuchungen)
GEFAS AG, Hinterbühlstrasse 3
8307 Effretikon, Tel. 052/32 25 32
Bodenuntersuchungen (Georadar),
Erschütterungsmessungen, Sprengtechnik
GEOTEST AG
3052 Zollikofen, Tel. 031/57 20 74
9008 St. Gallen, Tel. 071/24 87 10
6048 Horw LU, Tel. 041/47 10 24
8955 Otetwil a.L., 4587 Aetingen SO
1700 Fribourg, 1033 Cheseaux-s./L.
1915 Chamonsion VS

Geologie - Geotechnik - Geophysik

SIEBER CASSINA + PARTNER
Sieber Cassina Handke + Partner
(s. Umweltverträglichkeitsprüfung)

Grundbautechnik

RL TERRAPROJECT AG ZUG
6300 Zug, Tel. 042 / 31 44 47

Holzbeizarbeiten

Amstutz & Sahli AG, 8032 Zürich
Chem. Holzbeizerei und Spritzwerk
Hofackerstr. 11A, Tel. 01 / 53 50 40

Holzschutzmittel

Dr. R. MAAG AG, 8157 Dielsdorf
Tel. 01/855 11 11
Color xex, Xerotin, Xylosan

Injektionen

BAUSCHUTZ AG, RASCOR-Systemtechnik
8048 Zürich, Bristenstr. 10, Tel. 01 / 432 11 30

BENZ AG, Kunstharzbeläge und
Bautenschutz, Bändlistrasse 31,
8064 Zürich, Tel. 01 / 432 50 24

AG HEINR. HATT-HALLER, Zürich
Hoch- und Tiefbauunternehmung
Tel. 01 / 461 16 50

IMPREGNA GmbH, 8036 Zürich
Abt. Bausanierung, Hallwylstrasse 71
Tel. 01 / 241 95 05, Telefax 01 / 242 07 30

A. KÄPPELIS SÖHNE AG,
Umwelttechnik, Bautenschutz
6430 Schwyz, Tel. 043 / 21 11 71
6460 Altdorf, Tel. 044 / 2 99 93

RENESCO AG, Wiesackerstrasse 89,
8105 Regensdorf, Tel. 01 / 842 33 55
Fax 01 / 840 36 08

SPALTENSTEIN HOCH + TIEFBAU AG
Schaffhauserstrasse 372, 8050 Zürich
Tel. 01 / 316 11 11

STUMP BOHR AG, 8032 Zürich
Abt. Bautenschutz
Mühlebachstr. 20, Tel. 01 / 252 56 22

TECTON-BAUTENSCHUTZ AG
5432 Neuenhof, Ringstr. 18
Tel. 056 / 87 11 90, Fax 056 / 86 18 55

Isolierungen

AG für Isolierungen
8050 Zürich, Tel. 01 / 311 63 63

SCHNEIDER DÄMMTECHNIK AG
8401 Winterthur, Im Hölzli 26
Tel. 052 / 89 21 21

Isolierlemente LEGATHERM Steildach/Estrichboden

LEGANORM AG, 8407 Winterthur
Feldstrasse 31, Tel. 052 / 25 26 16

Kanalisationen

Krähenmann AG / Kasapro AG
Kanalunterhalt und -sanierungen
9202 Gossau SG, Tel. 071 / 85 35 11

Kanalsanierungen

A. KÄPPELIS SÖHNE AG,
Umwelttechnik, Bautenschutz
6430 Schwyz, Tel. 043 / 21 11 71
6460 Altdorf, Tel. 044 / 2 99 93

Klebearmierungen

AG HEINR. HATT-HALLER, Zürich
Hoch- und Tiefbauunternehmung
Tel. 01 / 461 16 50

RENESCO AG, Wiesackerstrasse 89
8105 Regensdorf, Tel. 01 / 842 33 55
Fax 01 / 840 36 08

SPALTENSTEIN HOCH + TIEFBAU AG
Schaffhauserstrasse 372, 8050 Zürich
Tel. 01 / 316 11 11

Kunst am Bau

JAKOB SCHWARZ, SWB/GSMBA
8005 Zürich, Tel. 01 / 271 68 97

Kunststoff-Dichtungsbahnen

Sarnafil Abdichtungssysteme
für Hoch- und Tiefbau
SARNA KUNSTSTOFF AG
6060 Sarnen, Tel. 041 / 66 99 66

Lärmexpertisen

BAUMGARTNER & PARTNER AG
8645 Jona-Rapperswil,
Sonnenbergstr. 26, Tel. 055 / 27 35 25

W. BÖHLER, dipl. Ing. ETH/SIA
8645 Jona, Tel. 055 / 28 35 35
Kataster, Messungen, Berechnungen

Lärmexpertisen

SINUS ENGINEERING AG, 6010 Kriens
Amlehstrasse 22, Tel. 041 / 41 79 19
Lärmbekämpfung und Akustik
Beratung, Messung, Expertisen

Lärm- und Schwingungsexpertisen

SULZER-innotec, Fachstelle für
Schwingungen und Akustik
Postfach, 8401 Winterthur
Tel. 052 / 81 21 23

Lärmschutz

SCHNEIDER DÄMMTECHNIK AG
8401 Winterthur, Tel. 052 / 89 21 21
Lärmbekämpfung und Akustik
Beratung, Projektierung,
Schallschutzanlagen, Messungen
SIEGFRIED KELLER AG, Wallisellen
Lärmschutz, Büro und Lager:
Zürichstrasse 38, 8306 Brüttsellen
Tel. 01 / 833 59 51

Lüftungskanal: Reinigung und Wartung

IWS AG, Industriewartung-Services
4108 Witterswil, Tel. 061 / 301 10 62
Fax 061 / 73 80 38

Materialprüfung

BBL Baulaboratorium AG
4132 Muttenz/Basel, Tel. 061/61 33 14
EUB, Bern
Stauffacherstrasse 130 A, 3014 Bern
Tel. 031 / 42 81 52, Fax 031 / 41 18 53

IMP Bauteag AG (s. Strassenbaulabor)
LPM Baustoffprüfinstitut
Tannenweg 1066, 5712 Beinwil am See
Tel. 064 / 71 55 64, Fax 064 / 71 55 55

TFB Wildegg
Lindenstrasse 10, 5103 Wildegg
Tel. 064 / 53 17 71, Telefax 064 / 53 16 27

Mauerentfeuchtungen

BAUSCHUTZ AG, RASCOR-Systemtechnik
8048 Zürich, Bristenstr. 10, Tel. 01 / 432 11 30

BENZ AG, Kunstharzbeläge und
Bautenschutz, Bändlistrasse 31,
8064 Zürich, Tel. 01 / 432 50 24

RENESCO AG, Wiesackerstrasse 89,
8105 Regensdorf, Tel. 01 / 842 33 55
Fax 01 / 840 36 08

STUMP BOHR AG, 8032 Zürich
Abt. Bautenschutz
Mühlebachstr. 20, Tel. 01 / 252 56 22

TECTON-BAUTENSCHUTZ AG
5432 Neuenhof, Ringstr. 18
Tel. 056 / 87 11 90, Fax 056 / 86 18 55

Mauertrockenlegungen

A. STAUB AG
7304 Maienfeld, Tel. 085 / 9 49 42

Messtechnik

Dehnung mit DMS, Weg, Kraft, Druck,
Rissüberwachung, Temperatur
H. Dietrich, Gerenstr. 12, 3065 Bolligen
Tel. 031 / 58 08 11, Fax 031 / 58 55 23

Metall- und Fassadenplanung

Alexander, 7000 Chur
feroxplan, 7000 Chur
Alexanderstrasse 16, Tel. 081 / 22 55 04

Metall-Normtüren

Brander AG, 8162 Steinmaur
Tel. 01 / 853 06 22, Fax 01 / 853 06 75

MSR-Planung

VONTOBEL ENGINEERING
Ingenieurbüro für Mess-, Steuer- und
Regeltechnik in haustechnischen
Anlagen, Gebäudeautomation;
produkteneutraler MSR-Planer
9202 Gossau SG, Tel. 071 / 85 50 30

Natursteine

J. und A. Kuster, Steinbrüche AG
8807 Freienbach, Tel. 01 / 784 25 25

P. DE ZANET + Co. AG
8730 Uznach, Tel. 055 / 72 28 44

Oberlichter/Dachverglasungen

TUCHSCHMID AG, Kehlhofstr. 54
8500 Frauenfeld, Tel. 054 / 26 11 11

Pfahlprüfungen

GEOTEST AG
(s. Geologie - Geotechnik - Geophysik)

Pumpen

GRUNDFOS PUMPEN AG
8117 Fällanden
Tel. 01 / 825 29 25, Telex 828 462

HÄNY & CIE. AG, Pumpen- und
Wasseraufbereitungsanlagen
8706 Meilen, Tel. 01 / 925 11 31
Fax 01 / 923 38 44

SOMMER SCHENK SUISSE
Pumpenbau, 5213 Villnachern
Tel. 056 / 43 13 63

Pumpen/Armaturen

KSB Zürich AG, 8031 Zürich,
Tel. 01 / 272 99 33, Telex 82 27 07

Quellfassungen

langjährig, fachgerecht, optimal
B. Jäger, Tiefbau
8932 Mettmenstetten, seit 1963
Tel. 01 / 767 03 19

Rammdurchstossungen

Unterquerungen, alle Ø, 14 J. Praxis
B. Jäger, Tiefbau
8932 Mettmenstetten, Tel. 01/767 03 19

Rammsondierungen

RL TERRAPROJECT AG ZUG
6300 Zug, Tel. 042 / 31 44 47

Schadstoffentfernung

Abbau von mit Giftstoffen belasteten
Anlagen und Entseuchung von
Gebäuden.
REICHENBERGER AG, 6038 Gisikon
Reuss-Strasse 9, Tel. 041 / 91 02 22
Filiale Basel, Gartenstrasse 63
4052 Basel, Tel. 061 / 23 17 71

Schalldämmende Bauelemente

Das Fachwerk «Schalldämmung»
zeigt einfach, klar und sicher wie man:
Türen, Trennwände, Holzbalkendecken,
Dächer, Aussenwände (Holzbau),
Rolladenkästen usw. konstruiert bzw.
saniert. Zu beziehen für Fr. 55.- bei
HAWA AG, Abteilung
Schalldämmplatten «HAWAPHON»
8932 Mettmenstetten, Tel. 01 / 767 14 71

Schallschutz- und Schwingungstechnik

AIR-LOC Schrepfer AG, Eigenheimstr. 22
8700 Küsnacht ZH, Tel. 01 / 929 22 66

ANGST + PFISTER, 8052 Zürich
Thurgauerstr. 66, Tel. 01 / 306 61 11

PAUL SCHWAB AG, Soodstr. 57,
8134 Adliswil, Tel. 01 / 710 02 22

Schaumstoffstreifen zur Fugen-Hinterfüllung

Schaumstoff AG, 8303 Bassersdorf
Geerenweg 4, Tel. 01 / 836 61 14

Sprengtechnik

EXPLOSIV CONSULT AG
8492 Wila, Tel. 052 / 45 17 78

Spritzbeton

ARGE STUTZ BAUTENSCHUTZ
Gunit, Hydro-Dynamik, Sandstrahlen
8580 Hatswil, Tel. 071 / 67 13 24

Gunit, Sandstrahlen
E. LAICH SA, 6670 Avegno
Tel. 093 / 81 17 22

SPALTENSTEIN HOCH + TIEFBAU AG
Schaffhauserstrasse 372, 8050 Zürich
Tel. 01 / 316 11 11

Strassenbaulabor

IMP Bauteag AG, Inst. für Mat.-Prüfung
Mittelgäustr. 205, 4617 Gunzgen SO
Tel. 062 / 46 20 46, Fax 062 / 46 19 31

Strassenprojektierung

NOORIA AG, Gesch.-Zentrum Wipkingen
Hänggerstrasse 40, 8037 Zürich
Tel. 01 / 272 27 01, Fax 01 / 272 26 06

Theater- und Bühnentechnik

H.-J. HUBER, Planungsbüro für
Theater- und Lichttechnik
Gumelenstrasse 14, 8810 Horgen
Tel. 01 / 725 25 52, Fax 01 / 725 78 22
Neutr. Beratung, Planung u. Fachbauleitung
für Gemeinde-, Mehrzwecksäle usw.

Thermolackierungen

Thermolackierwerk Waltenspül AG
6142 Gettnau LU, Tel. 045/81 20 51
Telefax 045 / 81 38 15

Trennwände - Werkkabinen

Verstellbare Blätter-Wände
schallsoliert, feuerbeständig
BLÄTTLER AG, Holz- und Metallbau
Industriestr. 1, 8117 Fällanden, 01/825 43 85

CHRISTEN + PARTNER AG,
4616 Kappel b. Olten
Trennwand- und Kabinenfabrikation
Tel. 062 / 46 36 46, Fax 062 / 46 40 90
4127 Birsfelden
Tel. 061 / 313 08 04, Fax 061 / 313 08 58

Treppen

COLUMBUS-TREPPEN AG
9245 Oberbüren, Tel. 073/51 37 55
Spindeltreppen aus Holz und Alu,
Scheren- und Holzschiebetreppen

Umweltverträglichkeitsprüfung

Büro für Kies + Abfall AG
3118 Uttigen, Tel. 033 / 45 48 48

BUXBAUM ENGINEERING AG,
5400 Baden, Mellingerstr. 1,
Tel. 056 / 22 44 30

CSD AG (s. Baugrunduntersuchungen)
GEOTEST AG
(s. Geologie-Geotechnik-Geophysik)

grobau management (Projektleitungen)
9500 Wil, Tel. 073 / 22 18 22

SIEBER CASSINA + PARTNER
Beratende Geologen und Ingenieure
8004 Zürich, Tel. 01 / 291 07 00
4600 Olten, Tel. 062 / 32 15 85
3007 Bern, Tel. 031 / 26 35 35
5000 Aarau, Tel. 064 / 22 82 01
Sieber Cassina Handke + Partner
7000 Chur, Tel. 081 / 24 10 26

Ungezieferbekämpfung

Ketol AG, Abt. Insecta-Service
8157 Dielsdorf ZH, Tel. 01/853 05 16

Unternehmensarbeiten mit Stahl- und Eternitrohren bis 1000 mm Ø

für Kanalisation und Werkleitungen
TRENCHAG AG, 8305 Dietlikon
Tel. 01/833 22 05

UVP und Lärmschutz

GEILINGER AG, Energie- und Umwelttechnik
Museumstrasse 3, Postfach 988
8401 Winterthur, Tel. 052 / 88 17 01

Verkehrswesen und UVP

NOORIA AG
Dr. R. Bahman, dipl. Ing. ETH/SIA
Geschäftszentrum Wipkingen
Hönggerstrasse 40, 8037 Zürich
Tel. 01 / 272 27 01, Fax 01 / 272 26 06
Verkehrsplanung, Verkehrsüberhebungen,
Planung+Projektierung v. Verkehrsanlagen,
Öffentl. Verkehr, Verkehrsberuhigungen,
Lärm- und Umweltverträglichkeitsgutachten

Vorfabrizierte Armierungen

Mit FIRISTA-Elementen armeren Sie
wirtschaftlicher. FIRIPA-Anschlusskörbe
(Spezial-Prospekt verlangen)
FISCHER REINACH AG, 5734 Reinach
Tel. 064 / 71 15 55, Telex 981 532
Telefax 064 / 71 60 12

Waagen

METTLER-TOLEDO (Schweiz) AG,
Waagen und analytische Instrumente
Grafenstr. 8, 8606 Nänikon-Uster
Tel. 01 / 941 61 61, Fax 01 / 941 60 16

Wasser-/Abwasser-/Gasleitungen Gas-/Wasser-Transportleitungen

Sika Robotics AG
Rohr-Sanierungs-Service
8627 Grüningen, Tel. 01 / 935 27 82
3147 Mittelhäusern, Tel. 031 / 93 00 26
6030 Ebikon, Tel. 041 / 33 58 55
4450 Sissach, Tel. 061 / 98 38 43
9326 Horn, Tel. 071 / 41 83 85
Effiziente Kanalisations-Rohrnetz-
sanierung mit dem «Sika Robot-
System»; ohne Aufgrabungen; in
Rohren von 150 bis 800 mm Durch-
messer (auch Hausanschlüsse).
Druckleitungs-Sanierungen Gas/
Wasser mit dem P.I.M.-Berst-Verfahren

Wasserentkeimung

KATADYN PRODUKTE AG, Industriestr. 27,
8304 Wallisellen, Tel. 01 / 830 36 77

Zustandserfassung von Bauwerken

CONCRETAG (s. Bauwerkserhaltung)
VSL BETONEXPERT (s. Bauwerkserhaltung)

rotring rapidoplot

PRÄZISION AUF GANZER LINIE

rotring rapidoplot – benutzerfreundliche Präzisions-Plotterstifte für alle gebräuchlichen Plotter. Sie liefern – trotz einfachster Handhabung – genaue, randscharfe und kontrastreiche Plotterzeichnungen mit wasserfester Tusche.

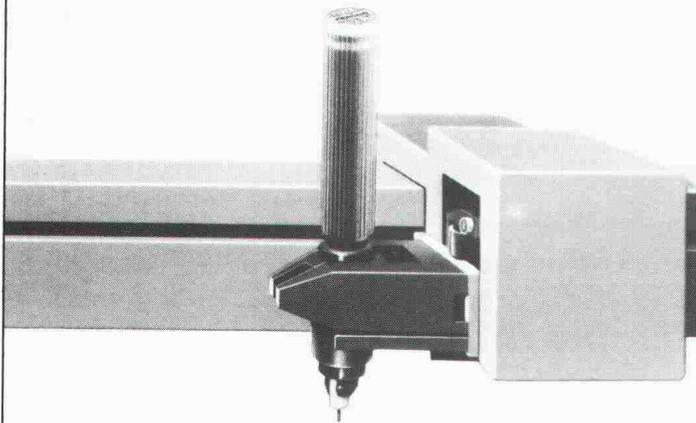

Einwegsystem MPP

- Präzise Tusche-Linien auf Papier oder Folien
- kontrastreich und randscharf
- Funktions-Sicherheit ohne Wartungsaufwand

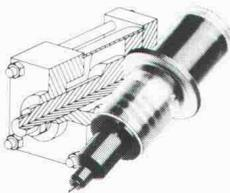

Nachfüllbares System – BC, BT, BTS

- Höchste Präzision in 8 Linienbreiten
- Tiefschwarz auf Papier oder Zeichenfolien
- Breites Anwendungsspektrum

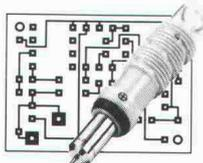

rotring

Gutschein

- Senden Sie mir kostenlos und unverbindlich einen MPP-Plotterpen zum Testen

Linienbreite

Farbe

Plottertyp/-fabrikat

- Senden Sie mir die Dokumentation über das komplette rapidoplot-Programm

Name/Vorname

Firma/Branche

Strasse/Nr.

PLZ/Ort

Telefon

rotring (Schweiz) AG, Moosmattstrasse 27, 8953 Dietikon ZH
Telefon 01/740 26 16, Telefax 01/741 28 00

HWAT+

Sofort warmes Wasser – auf einfache Weise

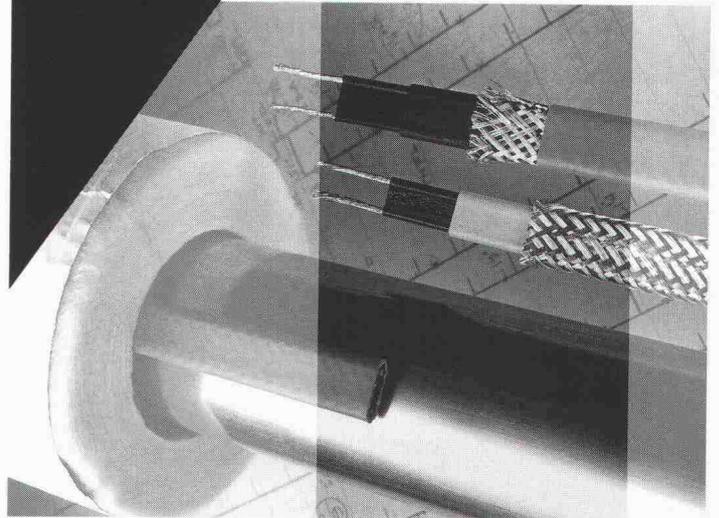

Warmwasserkomfort ist heute in jedem Gebäude eine Selbstverständlichkeit. Lange auf warmes Wasser zu warten, ist nicht nur ärgerlich, sondern auch Wasser- und Energieverschwendung. Kein Auskühlen der Warmwasserleitung, geringer Platzbedarf, einfache Planung und Montage machen HWAT+ zur idealen Lösung für jedes Gebäude.

Kurz, eine zuverlässige, selbstregelnde Begleitheizung für Warmwasserleitungen ist eine Investition, die sich vielfach bezahlt macht.

Raychem AG
Oberneuhofstr. 8
6341 Baar
042 31 81 31
Fax 042 31 77 00

Raychem



SARMO SA

SWISS BAU 91
Halle 300 / stand 631

THERMODACH, THERMOWAND, PROFILBLECH

RUE DU SEYON 6 - 2001 NEUCHÂTEL
TEL : 038/24 31 47 - FAX : 038/21 25 07

Typ: Castor/Pollux 36 W/58 W
 Hersteller: Zerbetto
 Design: Edgar Schlaefle
 Dimensionen: Länge: 147/177 cm
 Breite: 28 cm
 Tiefe: 4,5 cm
 Eignung: Büros, Schulräume, Verwaltungsräume,
 Ausstellungs- und Verkaufsräume,
 Korridore

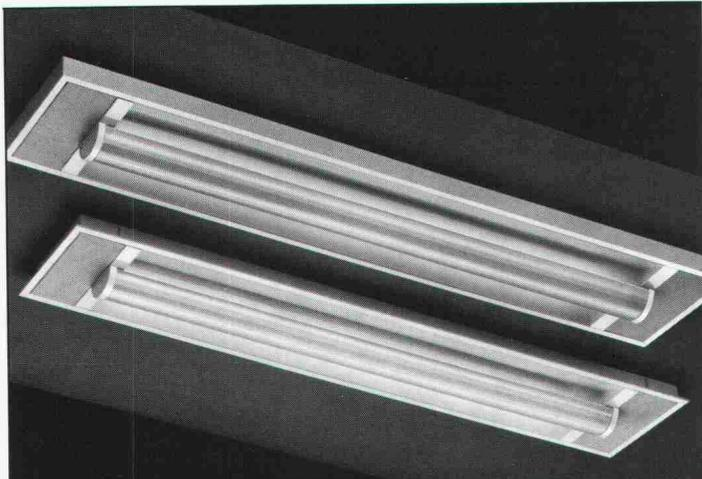

LICHT+RAUM^{AG}
 Hinterer Schermen 44, CH-3063 Ittigen, 031 58 77 88

novasina ms 1

Hygro-Mess-System der neuen Generation

- 7 klimatische Messgrößen
°C, % rF, g/kg, kJ/kg, mbar
- Messzelle für höchste Ansprüche
elektrolytische/kapazitive
- 5 verschiedene Eichpunkte
von 11% - 90% rF
- RS-232 Schnittstelle
für Computer-
anschluss

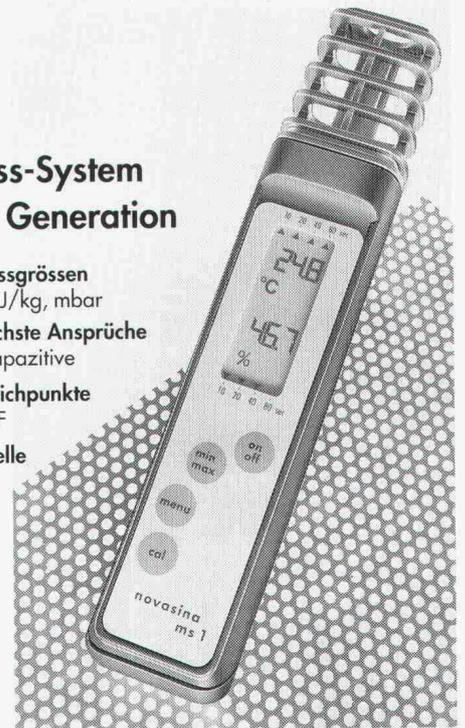

Defensor

Messtechnik novasina

Defensor AG, CH-8808 Pfäffikon SZ, Talstrasse 35-37
 Telefon 055/47 61 11

Ein Unternehmen der IFTI - Walter Meier Holding AG

CHROMOFIBRE VBA

Verleiht Fussgängerzonen neue Dimensionen,
 Wege und Plätze lassen sich in die vorherrschende
 Architektur und deren Farbtöne perfekt integrieren.

**Architekten,
 Gemeinden,
 Garten -
 architekten,
 Bauunternehmer,
 Beton -
 fabrikanten ,**



**Lassen Sie sich beraten über dieses
 neue Material und seine Möglichkeiten .**

SWISS BAU 91 - STAND 671 - HALLE 300

**BAUPRODUKTE
 En Budron E9
 1052 LE MONT sur LAUSANNE
 Tel : 021/652 85 85
 Fax : 021/652 85 95**



RaySol

Behaglichkeit auf
Schritt und Tritt



In Badezimmern und Küchen mit Plattenbelägen ist der Boden ohne Fussbodenheizung in der Regel unangenehm kalt. Trotz vorhandenen Heizkörpern ist angenehmes Barfusslaufen nur auf zusätzlichen Matten oder Teppichen möglich. Der Einbau von RaySol bietet auch bei Badezimmer- und Küchenrenovierung wesentliche Vorteile.

Kurz, eine zuverlässige, selbstregelnde Fussbodenheizung ist eine Investition, die sich vielfach bezahlt macht.

Raychem AG
 Oberneuhofstr. 8
 6340 Baar
 042 31 81 31
 Fax 042 31 77 00

Raychem

Stellen Sie Ihren Kaffee ruhig auf dem Zeichenbrett ab: Jetzt kommt GDS!



Behalten Sie Ihr Zeichenbrett, für irgend etwas kann man es immer gebrauchen. Und für den ersten Entwurf, die schnelle Skizze, bleibt es eine unentbehrliche Hilfe.

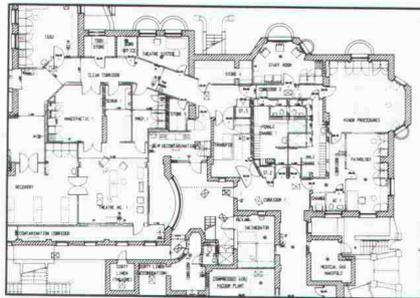

Doch für professionelle Konzeption, Planung und zeichnerische Routinearbeiten gibt es etwas

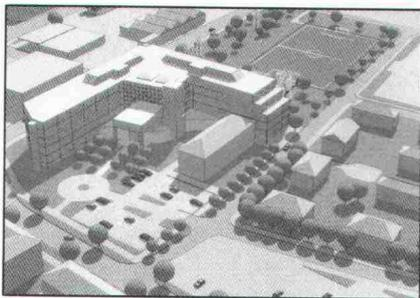

Besseres: **GDS** – eine Software, die Ihnen den Einstieg ins «Computer Aided Design» einfach macht. **GDS** ist preiswert und zugeschnitten auf die Bauplanung.

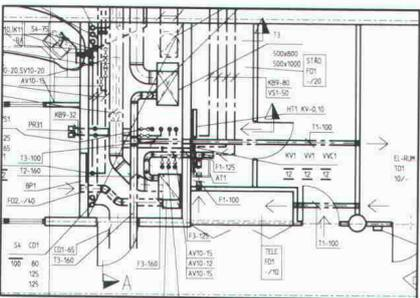

GDS wird weltweit von mehr als 4'000 Projektierungsbüros erfolgreich eingesetzt. Es wurde von McDonnell-Douglas entwickelt und von der grössten schweizerischen Planungsunternehmung Suter + Suter an die hiesigen Verhältnisse angepasst.

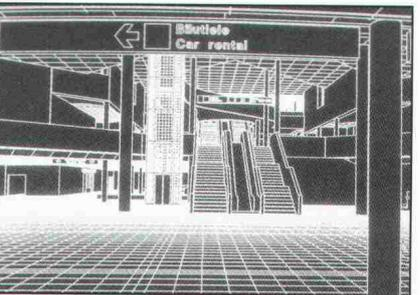
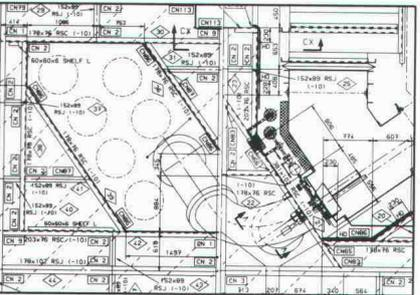
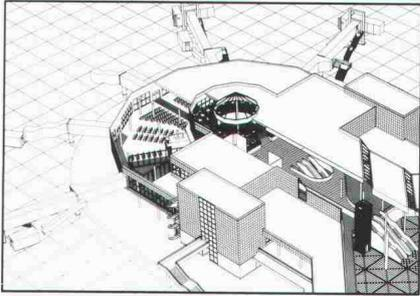
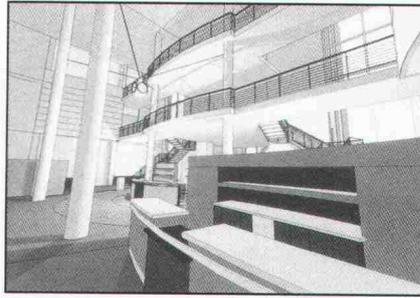
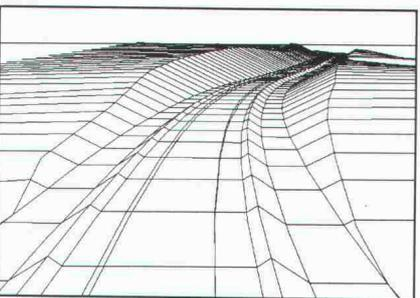

Vom Wettbewerb bis zur Ausführungsplanung: **GDS** hilft Ihnen ohne grosse Umtriebe alle notwendigen Unterlagen zu erstellen.

Und das spricht für **GDS**: **GDS** bietet Ihnen ein professionelles CAD-System auf der Basis von leistungsfähigen und modernen Workstations.

GDS hilft Ihnen bei kleinen und grossen zweidimensionalen Planzeichnungen.

Aber auch dreidimensionale Darstellungen, in Farbe, mit mehreren Lichtquellen, Schatten, usw. können problemlos erstellt werden.

GDS erleichtert Ihre Kommunikation mit Partnern durch klare, genormte und erprobte Datenschnittstellen.

GDS heisst: handliche Hardware, komfortable Software, vernünftige Kosten.

Haben Sie Appetit auf mehr? Kein Problem. Gerne stellen wir Ihnen weitere Informationen zur Verfügung:

MOR Rechenzentrum AG, z. Hd. Herrn A. Leo, Gemsenstrasse 2, 8006 Zürich.

Rufen Sie uns doch einfach an: 01 363 70 10



MOR
Design Systems