

Objektyp: **Advertising**

Zeitschrift: **Schweizer Ingenieur und Architekt**

Band (Jahr): **109 (1991)**

Heft 33-34

PDF erstellt am: **21.07.2024**

### **Nutzungsbedingungen**

Die ETH-Bibliothek ist Anbieterin der digitalisierten Zeitschriften. Sie besitzt keine Urheberrechte an den Inhalten der Zeitschriften. Die Rechte liegen in der Regel bei den Herausgebern.

Die auf der Plattform e-periodica veröffentlichten Dokumente stehen für nicht-kommerzielle Zwecke in Lehre und Forschung sowie für die private Nutzung frei zur Verfügung. Einzelne Dateien oder Ausdrucke aus diesem Angebot können zusammen mit diesen Nutzungsbedingungen und den korrekten Herkunftsbezeichnungen weitergegeben werden.

Das Veröffentlichen von Bildern in Print- und Online-Publikationen ist nur mit vorheriger Genehmigung der Rechteinhaber erlaubt. Die systematische Speicherung von Teilen des elektronischen Angebots auf anderen Servern bedarf ebenfalls des schriftlichen Einverständnisses der Rechteinhaber.

### **Haftungsausschluss**

Alle Angaben erfolgen ohne Gewähr für Vollständigkeit oder Richtigkeit. Es wird keine Haftung übernommen für Schäden durch die Verwendung von Informationen aus diesem Online-Angebot oder durch das Fehlen von Informationen. Dies gilt auch für Inhalte Dritter, die über dieses Angebot zugänglich sind.

Ein Dienst der *ETH-Bibliothek*  
ETH Zürich, Rämistrasse 101, 8092 Zürich, Schweiz, [www.library.ethz.ch](http://www.library.ethz.ch)

<http://www.e-periodica.ch>



# Unsere Kunststoffbodensysteme bodigen Ihre Bodenprobleme mit Thema und Variation

**Thema:** Härte, Kratzfestigkeit, Chemikalienbeständigkeit, Rutschsicherheit, Frost- und Tausalzbeständigkeit, Wasserdampfdiffusionsfähigkeit, etc., etc. sind noch lange nicht alle Probleme, die Böden aufwerfen. Gerade bei Lager-, Messe- und Produktionshallen, Labors, Nass-

räumen, Parkhäusern, Terrassen, Zivilschutzanlagen etc., etc. braucht es Systemlösungen.  
**Variation:** Variable Lösungen wie die Kunststoffbodensysteme EUCO EUXIT-Floortop Epoxidharz- oder Polyurethansysteme.

EUCO EUXIT-Floortop Epoxidharz- oder Polyurethansysteme gibt es in verschiedenen, meist lösungsmittelfreien Varianten. Sie können praktisch beliebig zu Gesamtsystemen kombiniert werden. So gehen Sie sicher, für jedes Problem die optimale Lösung zu finden. Eine Lösung, hinter der die EUCO wie immer mit Rat und Tat, bei Thema und Variation, dahintersteht.



Euco Bauchemie AG

**Wir machen mehr aus Beton**

Ein Unternehmen von «Holderbank»

Euco Bauchemie AG	Industrie Neuhof 9	3422 Kirchberg	Tel. 034/ 45 34 04	Fax 034/ 45 35 71
Euco Bauchemie AG	Furtbachstrasse 5	8107 Buchs-Zürich	Tel. 01/844 41 41	Fax 01/844 38 59
Euco Bauchemie S.A.	La Rosaire 1	1123 Aclens	Tel. 021/869 94 77	Fax 021/869 99 19

# Gussasphalt ■ Flachdächer, Terrassen, Unterniveaubauten, Dachgärten ■ Parkings, Strassen, Trottoirs, Brücken ■ Bodenbeläge

**Flachdächer**  
**LINOLITH-Steinholz-Bodenbeläge**  
**LINOLITH-DURO-Industriebodenbeläge**  
**ESTRAZZO-Steinteppich-Beläge**  
**NATURO-Decorbeläge**  
**Kunstharzbeläge**

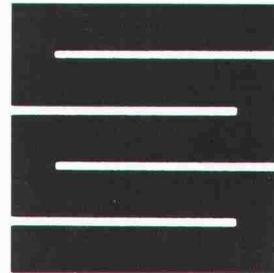

**Schaffroth & Späti AG**

8403 Winterthur, St. Gallerstrasse 122, ☎ 052 29 71 21, Fax 052 283 284

Filialen in Kreuzlingen und St. Gallen

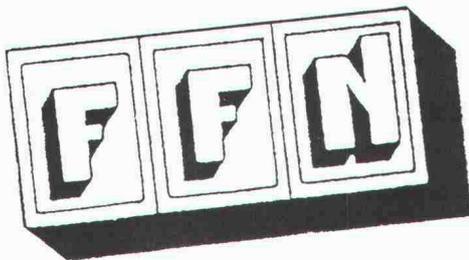

## FENSTER

für Neubau, Umbau +  
Altbau-Renovationen

- zeitgemäss und preiswert
- funktionstüchtig und stabil
- dauerhaft und schön

FENSTERFABRIK  
Niederwil AG  
Buchgrindel 1  
5524 Niederwil

**Tel. 057 / 22 95 33**

Qualität von A – Z!



## STEBO®

begrünbare Steilböschung  
Patent angemeldet

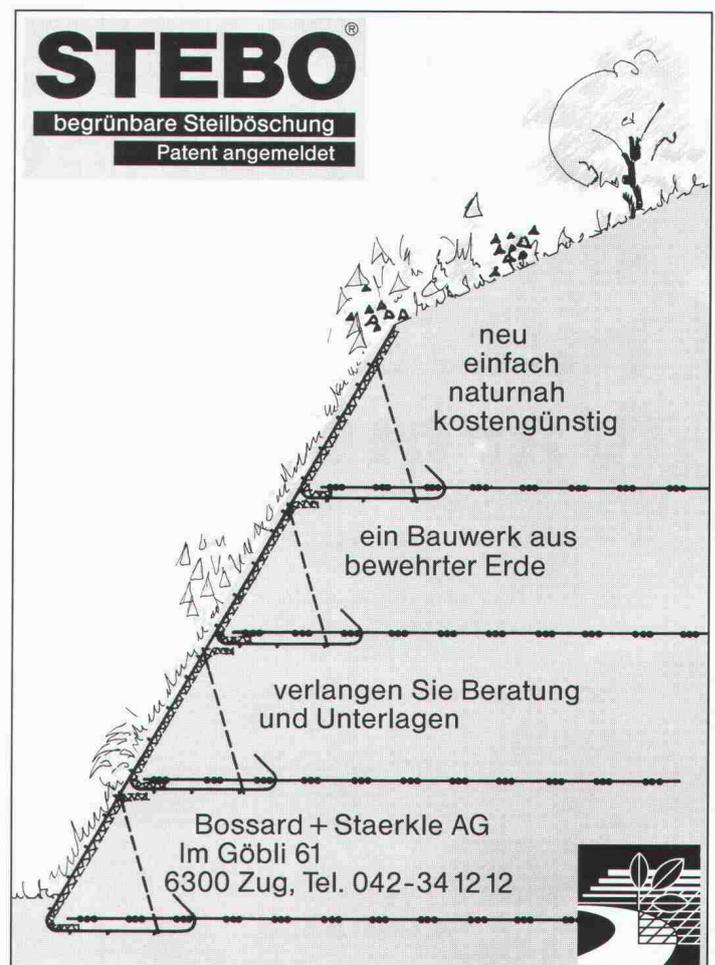

**Nr 1 im Microtunneling** mit garantierter Sicherheit



Marco Piatti AG • Kempthalstrasse 91 • 8308 Illnau • 052-44 13 33 • Fax 052-44 22 07

Die  
bessere  
Lösung

## Sichere Barrieren für Lösch- und Hochwasser!

Schäden durch kontaminiertes Löschwasser oder Wassereintrich lassen sich wirksam verhindern. Sorgen Sie vor mit Rückhaltebarrieren!

- leicht und absolut dicht
  - immer einsatzbereit
- Verlangen Sie Unterlagen!

**NeoVac** Im Dienste der Umwelt

9463 Oberriet Tel. 071/780 180 Fax 071 78 29 49



## Über- dachungen



Tonnengewölbe aus Polyester, transparent oder Farbe nach Wahl. Bewährtes System für den Industrie-, Wohn- und Shoppingbereich. Auf Wunsch auch in Acryl lieferbar. Verlangen Sie Unterlagen oder Beratung.

COLASIT AG, Kunststoff-Apparatebau  
Postfach 85, CH-3700 Spiez  
Tel. 033 55 61 61, Fax 033 54 81 61

**COLASIT**

## Kompetenz auf jeder Stufe

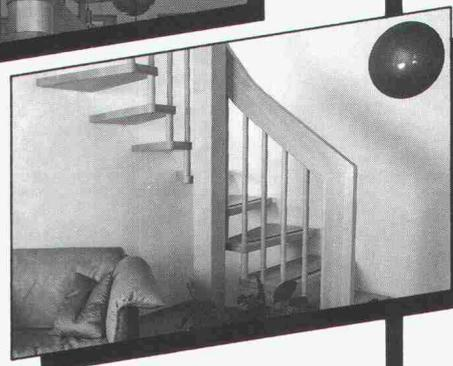
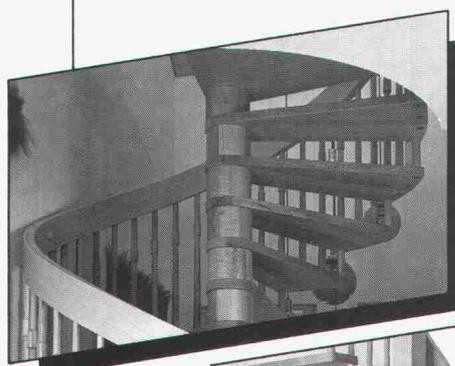

### Die kompetenten Treppenmeister:

Schreinerei Beeler AG, Erstfeld  
Hans Benzinger AG, Heldswil  
Bianchi + Däscher AG, Landquart

Fritz Keller Schreinerei AG  
Holztreppebau, CH-3322 Schönbühl  
Tel. 031 859 23 13, Fax 031 859 27 68



**Keller**

**Swiss Gewi**<sup>®</sup> S 500c



Zugband mit Swiss Gewi

## Dywidag-Technik

Der schraubbare Armierungsstahl mit dem robusten Grob-Gewinde für die Baustelle. Konstruieren mit Swiss Gewi.

**SpannStahl AG**

8340 Hinwil/ZH Tel. 01 937 10 20 Fax 01 937 20 32

# Wer macht was?

## Abdichtungen

Starr im Dünnschichtverfahren  
BAUSCHUTZ AG RASCOR-Systemtechnik  
8048 Zürich, Bristenstr. 10, Tel. 01/432 11 30

BENZ AG, Kunstharzbeläge und  
Bautenschutz, Bändlistr. 31, 8064 Zürich  
Tel. 01/432 50 24, Fax 01/432 28 60

RENESCO AG, Wiesackerstrasse 89  
8105 Regensdorf, Tel. 01/842 33 55  
Fax 01/840 36 08

STUMP BOHR AG, 8032 Zürich  
Abt. Bautenschutz  
Mühlebachstr. 20, Tel. 01/252 56 22

BAUPLUS c/o DIENER AG  
Asylstr. 77, 8030 Zürich, 01/252 55 34

## Akustik

SINUS ENGINEERING AG, 6010 Kriens  
Amlehnstrasse 22, Tel. 041/41 79 19  
Akustik und Lärmbekämpfung  
Beratung, Messung, Gutachten

## Angewandte Klimatologie/Meteorologie

Umweltüberwachung/Luftthygiene/  
Geoinformatik  
METEOTEST, Tel. 031/23 74 17  
Fabrikstrasse 29, 3012 Bern

## Architekturmodelle

LÜCHINGER Modellbau  
9113 Degersheim, Tel. 071/54 15 22

SCHALK MODELLBAU AG  
8050 Zürich, Tel. 01/302 64 11  
5430 Wettingen, Tel. 056/27 10 80

WERNER SCHNÜRIGER, 8953 Dietikon  
Moosmattstr. 16, Tel. 01/740 27 57

SULZER-INNOTECH Modellbau  
8401 Winterthur, Tel. 052/262 21 77  
Fax 052/22 18 75

VONLANTEN MODELLBAU  
9500 Wil, Tel. 073/22 65 38

MODELLBAU ZABOROWSKY  
Inhaber P. Raffainer  
Neumarkt 10, 8001 Zürich, 01/252 22 16

## Archiv-Service

PRACTICA Archiv-Dienste  
Hörnlistrasse 18, 8400 Winterthur,  
Telefon 052/29 90 77  
Wir sichten und ordnen vernachlässigte  
Archive jeglicher Art.

## Asbestentfernung Brandabschottungen

Reichenberger AG, 6038 Gisikon  
Reuss-Strasse 9, Tel. 041/91 02 22

## Ausschreibungen

für Mauerwerksanierungen, Abdichtungen,  
Mauerentfeuchtungen und Sanierputz-  
systeme

Über 10 Jahre Erfahrung  
A. STAUB AG, Spezialbaustoffe  
7304 Maienfeld-Jenins, Tel. 085/9 49 42

## Bauaustrocknung

Roth-Kippe AG, 8055 Zürich  
Guthstrasse 12, Tel. 01/461 11 55

## Baugrunduntersuchungen

ANGELE GEOTECH  
(s. Umweltverträglichkeitsprüfung)

BBL Baulaboratorium AG  
4132 Muttenz/Basel, Tel. 061/61 33 14

EUB, Prüflabor für Erdbau,  
Umwelt und Baustoffe.  
3014 Bern, Stauffacherstrasse 130 A  
Tel. 031/42 81 52, Fax 031/41 18 53

CSD COLOMBI SCHMUTZ DORTHE AG  
3007 Bern, Tel. 031/26 30 10  
5000 Aarau, Tel. 064/24 66 22  
4410 Liestal, Tel. 061/921 24 28  
6004 Luzern, Tel. 041/5124 71  
2900 Porrentruy, Tel. 066/66 58 58  
8158 Regensberg, Tel. 01/853 02 57

CSD INGENIEURS CONSEILS SA  
1052 Le Mont-s.-Lausanne, 021/37 12 41  
1700 Fribourg, Tel. 037/22 76 66  
1950 Sion, Tel. 027/22 60 76  
1201 Genève, Tel. 022/340 04 04

GEOTEST AG  
(s. Geologie - Geotechnik - Geophysik)

K + S P. KIEFER + R. STUDER AG  
4153 Reinach BL, Tel. 061/711 94 76

SIEBER CASSINA + PARTNER  
Sieber Cassina Handke + Partner  
(s. Umweltverträglichkeitsprüfung)

## Bauphysik

AG HEINR. HATT-HALLER, Zürich  
Bauphysik und Bautechnologie  
Tel. 01/461 16 50

KOPITSIS BAUPHYSIK  
M. Sc. dipl. Bauphysiker SIA  
5610 Wohlen, Tel. 057/22 55 15

## Bauschäden und Expertisen

AG HEINR. HATT-HALLER, Zürich  
Hoch- und Tiefbauunternehmung  
Tel. 01/461 16 50

CONCRETAG (s. Bauwerkserhaltung)

LPM Baustoffprüfinstitut  
Tannenweg 1066, 5712 Beinwil am See  
Tel. 064/71 55 64, Fax 064/71 55 55

TFB + Betonstrassen AG Wildegg  
Beratungen im Hoch-, Tief- und  
Strassenbau  
Lindenstrasse 10, 5103 Wildegg  
Tel. 064/53 17 71, Telefax 064/53 16 27  
VSL BETONEXPERT (s. Bauwerkserhaltung)

## Bauwerkserhaltung

CONCRETAG  
Beratende Ingenieure und Architekten  
Produkteunabhängige Beratung  
und Expertisen, Zustandsanalysen,  
Unterhaltskonzepte, Sanierungsvorschläge,  
Laboruntersuchungen, Qualitätssicherung  
8052 Zürich, Schaffhauserstrasse 473  
Tel. 01/302 11 33, Fax 01/302 12 50

VSL BETONEXPERT  
Beratende Ingenieure,  
neutrale Begutachtung, Zustandsanalysen,  
Expertisen, Laboruntersuchungen,  
Unterhaltskonzepte, Sanierungsvorschläge,  
Qualitätssicherung, Frischbetonkontrollen,  
Vakuuminjektionen, 8304 Wallisellen,  
Industriestrasse 48  
Tel. 01/830 76 70, Fax 01/830 76 71  
3000 Bern 22, Scheibenstrasse 70  
Tel. 031/40 19 00, Fax 031/41 97 19  
1023 Crissier, Rue Arc-en-Ciel 2  
Tel. 021/634 73 24, Fax 021/635 49 67

## Betonfarben

PROTECTING AG  
Gütsstrasse 15a, 8700 Küsnacht  
Tel. 01/910 56 70, Fax 01/910 37 06

## Betonlabor

EUB, Bern  
Stauffacherstrasse 130 A, 3014 Bern  
Tel. 031/42 81 52, Fax 031/41 18 53

TFB Wildegg  
Lindenstrasse 10, 5103 Wildegg  
Tel. 064/53 17 71, Fax 064/53 16 27  
VERSUCHSSTOLLEN HAGERBACH AG  
7320 Sargans, Tel. 085/2 59 09

## Beton- und Naturstein- Untersuchungen

EUB, Bern (s. Betonlabor)  
GEOTEST AG  
(s. Geologie - Geotechnik - Geophysik)  
CSD AG (s. Baugrunduntersuchungen)

## Betonbohren/Betonfräsen

BETONBRENN AG, Asylstrasse 77  
8030 Zürich, Tel. 01/252 55 39  
SPALTENSTEIN HOCH + TIEFBAU AG  
Schaffhauserstrasse 372, 8050 Zürich  
Tel. 01/316 11 11

## Betonsanierungen

BAUPLUS c/o DIENER AG  
Asylstr. 77, 8030 Zürich, 01/252 55 34

BENZ AG, Kunstharzbeläge und  
Bautenschutz, Bändlistr. 31, 8064 Zürich  
Tel. 01/432 50 24, Fax 01/432 28 60

AG HEINR. HATT-HALLER, Zürich  
Hoch- und Tiefbauunternehmung  
Tel. 01/461 16 50

Gunit, Spritzbeton, Sandstrahlen  
E. LAICH SA, 6670 Avegno  
Tel. 093/81 17 22

J.F. JOST BAU AG, Steinwiesenstr. 3  
8952 Spreitenbach, Tel. 01/730 32 32

RENESCO AG, Wiesackerstrasse 89  
8105 Regensdorf, Tel. 01/842 33 55  
Fax 01/840 36 08

SPALTENSTEIN HOCH + TIEFBAU AG  
Schaffhauserstrasse 372, 8050 Zürich  
Tel. 01/316 11 11

STUMP BOHR AG, 8032 Zürich  
Abt. Bautenschutz  
Mühlebachstr. 20, Tel. 01/252 56 22

TECTON-BAUTENSCHUTZ AG  
5432 Neuenhof, Ringstr. 18  
Tel. 056/87 11 90, Fax 056/86 18 55

ARTHUR WANNER AG  
Abt. Betonsanierung  
Dorfstrasse 35, 8155 Niederhasli  
Herr A. Frei, Tel. 01/850 57 70

## Betonsanierung:

Eine Wissenschaft für uns! 10 Jahre  
Erfahrung • 300 000 m<sup>2</sup> bearbeitet •  
Kompetente Analysen. Umfassende  
Beratung.

ROBERT SPLEISS AG Bauunternehmung  
Mühlebachstrasse 164, 8034 Zürich  
Tel. 01/382 00 00, Fax 01/382 00 07

Wir freuen uns auf Ihren Anruf und stehen  
gerne zu Ihrer Verfügung.

## Brandabschottungen

AG für Isolierungen  
8050 Zürich, Tel. 01/311 63 63

R. MURI Feuerschutz-Konstruktionen AG  
8805 Richterswil, Tel. 01/784 37 60

Reichenberger AG, 6038 Gisikon  
Reuss-Strasse 9, Tel. 041/91 02 22

## Brandschutzdämmungen

AG für Isolierungen  
8050 Zürich, Tel. 01/311 63 63

R. MURI Feuerschutz-Konstruktionen AG  
8805 Richterswil, Tel. 01/784 37 60

SCHNEIDER DÄMMTECHNIK AG  
8401 Winterthur, Im Helderli 26  
Tel. 052/89 21 21

## Brandschutzuntersuchungen/ Brandsimulationen

GEILINGER AG, Abt. BSB  
Scheideggstrasse 30, 8401 Winterthur  
Tel. 052/88 12 85,  
Fax 052/29 10 08

## CAD allcad

ALLPLOT/ALLPLAN für Architekten  
und Bauingenieure  
allcad ag, 8625 Gossau  
Telefon 01/935 49 27

## CAD Allplot/Allplan

Computer Design Sieber  
CDS Bausoftware AG, 9435 Heerbrugg  
Tel. 071/72 66 75  
Ihr Partner: praxisbezogen, kundennah,  
flexibel und zukunftssicher

## CAD-Arbeitsplätze für Architekten und Bau- ingenieure

FIDES INFORMATIK  
8004 Zürich, Tel. 01/249 27 01  
Integrierte Lösungen (Berechnungen,  
Devisierung, CAD) für das gesamte  
Bauwesen.

## CADD für Architekten

Die Komplettlösung auf dem PC für  
Architektur und Innenausbau: 3D/SOLIDS  
und PAINT für Entwurf und Präsentation, 2D  
für Konstruktion Beratung • Schulung •  
Gesamtlösung  
POINT LINE AG, Zürcherstr. 27  
5402 Baden, Tel. 056/20 14 60

## CAD GDS

Das bewährte CAD-System für die  
CH-Bauplaner (Arch., Ing., HTL) seit 1982.  
Zukunftsweisend und auf die Bauplanung  
zugeschnitten und optimiert.

MOR Design Systems, Gemsenstrasse 2  
8006 Zürich, Telefon 01/363 70 10  
Fax 01/363 71 27

## CAD für Architekten und Bauingenieure/ Bauadministration

PCG INFORMATIK AG  
8957 Spreitenbach, Tel. 056/7149 81 82  
Komplette Lösung für das Bauwesen

## CAD für Bauwesen

ARIGER, MARTY & ZWICKY AG  
9500 Wil, Tel. 073/22 56 64  
«Aus der Praxis - für die Praxis»  
Devisierung, Baukostenkontrolle -  
CAD-Lösung - die integrierte Lösung

## CAD/Messerli CAD

Professionelles CAD im Bauwesen  
Bauadministration (1550 Kunden)

ROLAND MESSERLI Informatik  
8957 Spreitenbach, Tel. 056/70 12 55  
3011 Bern, Tel. 031/46 19 14

## CAD Speedikon

Das integrierte CAD-System für die  
Baubranche mit über 650 Arbeitsplätzen  
in der Schweiz

RZW DR. WALDER + PARTNER AG  
Tannackerstr. 2, 3073 Gümliigen  
Tel. 031/52 21 24, Fax 031/52 81 01

## CAD/STATIK/EDV für Bauingenieure

Programmsystem CAESAR, vollständige  
EDV-Lösungen für das ganze Bauingenieur-  
büro.

RONY DAHINDEN Ingenieure + Software  
AG, 8370 Sirmach, Tel. 073/26 39 22

## CAD vom Architekten

VIFIAN + ZUBERBÜHLER AG  
8904 Aesch, Tel. 01/737 38 11  
Das seit 1987 von Schweizer Architekten  
meistgekaufte CAD-System! An einer  
unverbländlichen Demo zeigen wir Ihnen  
warum.

## Endoskopie

VSL BETONEXPERT (s. Bauwerkserhaltung)

## Erschütterungen/Messungen

AIR-LOC Schrepfer AG  
Eigenheimstrasse 22  
8700 Küsnacht ZH, Tel. 01/929 22 66

CSD AG (s. Baugrunduntersuchungen)

EXPLOSIV CONSULT AG  
8492 Wila, Tel. 052/45 17 78

GEFAS AG (s. Geologie - Geotechnik -  
Geophysik)

GEOTEST AG  
(s. Geologie - Geotechnik - Geophysik)  
K+S P. KIEFER + R. STUDER AG  
4153 Reinach BL, Tel. 061/711 94 76

## Fassadenisolation

### Fassaden, hinterlüftet, isoliert

Unsere besondere Spezialität! 15 Jahre  
Erfahrung • 500 000 m<sup>2</sup> verarbeitet •  
Permanente Schulung unserer Spezialisten •  
Umfassende Beratung.

ROBERT SPLEISS AG  
Bauunternehmung  
Mühlebachstrasse 164, 8034 Zürich  
Tel. 01/382 00 00, Fax 01/382 00 07

Wir freuen uns auf Ihren Anruf. Für Sie, das  
Neueste von der Front!

## Fassadenplanung

Metallbau-Planung J.F. Meyer AG  
6006 Luzern, Würzenbachstr. 17  
Tel. 041/31 20 88

## Felslabor

VERSUCHSSTOLLEN HAGERBACH AG  
7320 Sargans, Tel. 085/2 59 09

## Frischbetonkontrollen

EUB, Bern  
Stauffacherstrasse 130 A, 3014 Bern  
Tel. 031/42 81 52, Fax 031/41 18 53

IMP Bauteil AG (s. Strassenbaulabor)

VSL BETONEXPERT, 8304 Wallisellen  
Industriestrasse 48, Tel. 01/830 76 70  
Fax 01/830 76 71

## Fugentechnik

ARTHUR WANNER AG  
Abt. Fugentechnik  
Dorfstrasse 35, 8155 Niederhasli  
Herr A. Frei, Tel. 01/850 57 70

## Gebäudesimulation

Dyn. Simulation des therm. und energ.  
Verhaltens mit DOE oder DECOs.

GEILINGER AG, Energie- und Umwelttechnik  
Museumstrasse 3, Postfach 988  
8401 Winterthur, Tel. 052/88 17 01

## Geologie - Geotechnik - Geophysik

CSD AG (s. Baugrunduntersuchungen)  
GEFAS AG, Hinterbüelstrasse 3  
8307 Effretikon, Tel. 052/32 25 32  
Bodenuntersuchungen (Georadar),  
Erschütterungsmessungen, Sprengtechnik

**GEOTEST AG**  
3052 Zollikofen, Tel. 031/57 20 74  
9008 St. Gallen, Tel. 071/24 87 10  
6048 Horw LU, Tel. 041/47 10 24  
8955 Otwil a.L., 4587 Aetingen SO  
1700 Fribourg, 1033 Cheseaux-s./L.  
1915 Chamouson VS

**SIEBER CASSINA + PARTNER**  
Sieber Cassina Handke + Partner  
(s. Umweltverträglichkeitsprüfung)

## Grundbautechnik

**RL TERRAPROJECT AG ZUG**  
6300 Zug, Tel. 042 / 31 44 47

## Holzschutzmittel

**Dr. R. MAAG AG**, 8157 Dielsdorf  
Tel. 01/855 11 11  
Color xex, Xerofin, Xylosan

## Injektionen

**BAUSCHUTZ AG RASCOR-Systemtechnik**  
8048 Zürich, Bristenstr. 10, Tel. 01/432 11 30

**BENZ AG**, Kunstharzbeläge und  
Bautenschutz, Bändlistr. 31, 8064 Zürich  
Tel. 01/432 50 24, Fax 01/432 28 60

**AG HEINR. HATT-HALLER**, Zürich  
Hoch- und Tiefbauunternehmung  
Tel. 01/461 16 50

**RENESCO AG**, Wiesackerstrasse 89,  
8105 Regensdorf, Tel. 01/842 33 55  
Fax 01/840 36 08

**SPALTENSTEIN HOCH + TIEFBAU AG**  
Schaffhauserstrasse 372, 8050 Zürich  
Tel. 01/316 11 11

**STUMP BOHR AG**, 8032 Zürich  
Abt. Bautenschutz  
Mühlebachstr. 20, Tel. 01/252 56 22

**TECTON-BAUTENSCHUTZ AG**  
5432 Neuenhof, Ringstr. 18  
Tel. 056/87 11 90, Fax 056/86 18 55

**ARTHUR WANNER AG**  
Abt. Injektionen  
Dorfstrasse 35, 8155 Niederhasli  
Herr A. Frei, Tel. 01/850 57 70

## Isolierungen

**AG für Isolierungen**  
8050 Zürich, Tel. 01/311 63 63

**SCHNEIDER DÄMMTECHNIK AG**  
8401 Winterthur, Im Hölzlerli 26  
Tel. 052/89 21 21

## Kanalfertigen und -sanierung

**A. KÄPPEL SÖHNE AG**  
Umwelttechnik, Bautenschutz  
6430 Schwyz, Tel. 043/21 11 71  
6460 Altdorf, Tel. 044/2 99 93

## Kanalisationen

**Krähenmann AG / Kasapro AG**  
Kanalunterhalt und -sanierungen  
9202 Gossau SG, Tel. 071/85 35 11  
Fax 071/85 92 77

## Klebearmierungen

**AG HEINR. HATT-HALLER**, Zürich  
Hoch- und Tiefbauunternehmung  
Tel. 01/461 16 50

**RENESCO AG**, Wiesackerstrasse 89,  
8105 Regensdorf, Tel. 01/842 33 55  
Fax 01/840 36 08

**SPALTENSTEIN HOCH + TIEFBAU AG**  
Schaffhauserstrasse 372, 8050 Zürich  
Tel. 01/316 11 11

## Kostenvoranschläge- Devisierungen- Massenauszüge

**Fax 082/7 31 38**  
**Tel. 082/7 12 71**, 07.30-09.00

## Kunst am Bau

**JAKOB SCHWARZ, SWB/GSMBA**  
8005 Zürich, Tel. 01/271 68 97

## Kunststoff-Dichtungsbahnen

**Sarnafil** Abdichtungssysteme  
für Hoch- und Tiefbau

**SARNA KUNSTSTOFF AG**  
6060 Sarnen, Tel. 041/66 99 66

## Lärmexpertisen

**SINUS ENGINEERING AG**, 6010 Kriens  
Amlehnstrasse 22, Tel. 041/41 79 19  
Lärmbekämpfung und Akustik  
Beratung, Messung, Expertisen

## Lärm- und Schwingungsexpertisen

**SULZER-innotec**, Fachstelle für  
Schwingungen und Akustik  
Postfach, 8401 Winterthur  
Tel. 052/81 21 23

## Lärmschutz

**SCHNEIDER DÄMMTECHNIK AG**  
8401 Winterthur, Tel. 052/89 21 21  
Lärmbekämpfung und Akustik  
Beratung, Projektierung,  
Schallschutzanlagen, Messungen  
**SIEGFRIED KELLER AG**, Wallisellen  
Lärmschutz, Büro und Lager:  
Zürichstrasse 38, 8306 Brütisellen  
Tel. 01/833 59 51

## Lüftungskanal: Reinigung und Wartung

**IWS AG**, Industriewartung-Services  
4108 Witterswil, Tel. 061/301 10 62  
Fax 061/721 80 38

## Materialprüfung

**BBL Baulaboratorium AG**  
4132 Muttenz/Basel, Tel. 061/61 33 14

**EUB**, Bern  
Stauffacherstrasse 130 A, 3014 Bern  
Tel. 031/42 81 52, Fax 031/41 18 53

**IMP Bautest AG** (s. Strassenbaulabor)

**LPM Baustoffprüfinstitut**  
Tannenweg 1066, 5712 Beinwil am See  
Tel. 064/71 55 64, Fax 064/71 55 55

**TFB Wildegg**  
Lindenstrasse 10, 5103 Wildegg  
Tel. 064/53 17 71, Fax 064/53 16 27

## Mauerentfeuchtungen

**BAUSCHUTZ AG, RASCOR-Systemtechnik**  
8048 Zürich, Bristenstr. 10, Tel. 01/432 11 30

**BENZ AG**, Kunstharzbeläge und  
Bautenschutz, Bändlistr. 31, 8064 Zürich  
Tel. 01/432 50 24, Fax 01/432 28 60

**RENESCO AG**, Wiesackerstrasse 89,  
8105 Regensdorf, Tel. 01/842 33 55  
Fax 01/840 36 08

**A. STAUB AG**, Spezialbaustoffe  
7304 Maienfeld-Jenins  
Tel. 085/9 49 42

**STUMP BOHR AG**, 8032 Zürich  
Abt. Bautenschutz  
Mühlebachstr. 20, Tel. 01/252 56 22

**TECTON-BAUTENSCHUTZ AG**  
5432 Neuenhof, Ringstr. 18  
Tel. 056/87 11 90, Fax 056/86 18 55

## Messtechnik

Messen - Registrieren - Auswerten im  
Bereich Wasser, Energie und Umwelt

**A.P. KERN AG**, 3210 Kerzers  
Fax 031/755 68 89, Tel. 031/755 71 21

## Metall-Normtüren

**Brandner AG**, 8162 Steinmura  
Tel. 01/853 06 22, Fax 01/853 06 75

## Microtunneling/Rohrvortrieb

**Gebr. MEIER AG**, Tiefbau  
5200 Brugg, Tel. 056 / 41 15 46

## Natursteine

**J. und A. Kuster**, Steinbrüche AG  
8807 Freienbach, Tel. 01/784 25 25

**P. DE ZANET + Co. AG**  
8730 Uznach, Tel. 055/72 28 44

## Oberlichter/ Dachverglasungen

**TUCHSCHMID AG**, Kehlhofstr. 54  
8500 Frauenfeld, Tel. 054/26 11 11

## Pfahlprüfungen

**GEOTEST AG**  
(s. Geologie - Geotechnik - Geophysik)

## Pumpen

**GRUNDFOS PUMPEN AG**  
8117 Fällanden  
Tel. 01/825 29 25, Telex 828 462

**HÄNY & CIE. AG**, Pumpen- und  
Wasseraufbereitungsanlagen  
8706 Meilen, Tel. 01/925 11 31  
Fax 01/923 38 44

**SOMMER SCHENK SUISSE**  
Pumpenbau, 5213 Villnachern  
Tel. 056/43 13 63

## Pumpen/Armaturen

**KSB Zürich AG**, 8031 Zürich  
Tel. 01/272 99 33, Telex 82 27 07

## Quellfassungen

langjährige Erfahrungen  
**B. Jäger**, Tiefbau  
8932 Mettmenstetten, seit 1963  
Tel. 01/767 03 19

## Rammdurchstossungen

seit 1977 Unterquerungen, mit oder ohne  
Stahlrohre, alle Ø,  
**B. Jäger**, Tiefbau, 8932 Mettmenstetten  
Tel. 01/767 03 19

## Rammsondierungen

**RL TERRAPROJECT AG ZUG**  
6300 Zug, Tel. 042/31 44 47

## Rohrstossungen

Ø: bis 120 cm / Länge: bis 70 m  
**Theiler + Kalbermattner AG**, Luzern  
Tel. 041/40 11 22, Fax 041/41 00 00

## Schadstoffentfernung

Abbau von mit Giftstoffen belasteten  
Anlagen und Entseuchung von Gebäuden.

**REICHENBERGER AG**, 6038 Gisikon  
Reuss-Strasse 9, Tel. 041/91 02 22  
Filiale Basel, Gartenstrasse 63  
4052 Basel, Tel. 061/23 17 71

## Schalldämmende Bauelemente

Das Fachwerk «Schalldämmung» zeigt  
einfach, klar und sicher, wie man: Türen,  
Trennwände, Holzbalkendecken, Dächer,  
Ausseiwände (Holzbau), Rolladenkästen  
usw. konstruiert bzw. saniert. Zu beziehen  
für Fr. 55.- bei **HAWA AG**, Abteilung  
Schalldämmplatten «HAWAPHON»  
8932 Mettmenstetten, Tel. 01/767 14 71

## Schallschutz- und Schwingungstechnik

**AIR-LOC Schrepfer AG**, Eigenheimstr. 22  
8700 Küsnacht ZH, Tel. 01/929 22 66

**ANGST + PFISTER**, 8052 Zürich  
Thurgauerstr. 66, Tel. 01/306 61 11

**PAUL SCHWAB AG**, Soodstr. 57,  
8134 Adliswil, Tel. 01/710 02 22

## Sprengtechnik

**EXPLOSIV CONSULT AG**  
8492 Wila, Tel. 052/45 17 78

## Spritzbeton

**Gunit**, Sandstrahlen  
**E. LAICHA**, 6670 Avegno  
Tel. 093/81 17 22

**RENESCO AG**, Wiesackerstrasse 89  
8105 Regensdorf, Tel. 01/842 33 55  
Fax 01/840 36 08

**SPALTENSTEIN HOCH + TIEFBAU AG**  
Schaffhauserstrasse 372, 8050 Zürich  
Tel. 01/316 11 11

## Stahlbau-Projektierung/ Beratung

**GELINGER AG**, Abt. SIT  
Scheideggstrasse 30, 8401 Winterthur  
Tel. 052/88 12 84, Fax 052/29 10 08

## Strassenbau labor

**IMP Bautest AG**, Inst. für Mat.-Prüfung  
Mittelgäustr. 205, 4617 Gunzgen SO  
Tel. 062/46 20 46, Fax 062/46 19 31

## Strassenprojektierung

**NOORIA AG**, Gesch.-Zentrum Wipkingen  
Hönggerstrasse 40, 8037 Zürich  
Tel. 01/272 27 01, Fax 01/272 26 06

## Theater- und Bühnentechnik

**H.-J. HUBER**, Planungsbüro für Theater- und  
Lichttechnik, Gumelenstrasse 14  
8810 Horgen, Tel. 01/725 25 52  
Fax 01/725 78 22  
Neutr. Beratung, Planung u. Fachbauleitung  
für Gemeinde-, Mehrzwecksäle usw.

## Thermolackierungen

**Thermolackierwerk Waltenspül AG**  
6142 Gethnau LU, Tel. 045/81 20 51  
Telefax 045/81 38 15

## Trennwände • Werkkabinen

Verstellbare Blätler-Wände  
schallsoliert, feuerbeständig  
**BLÄTLER AG**, Holz- und Metallbau  
Industriest. 1, 8117 Fällanden  
Tel. 01/825 43 85

**CHRISTEN + PARTNER AG**  
4616 Kappel b. Olten  
Trennwand- und Kabinenfabrikation  
Tel. 062/46 36 46, Fax 062/46 40 90  
4127 Birsfelden  
Tel. 061/313 08 04, Fax 061/313 08 58

## Treppen

**COLUMBUS-TREPPEN AG**  
9245 Oberbüren, Tel. 073/51 37 55  
Spindeltreppen aus Holz und Alu,  
Scheren- und Holzschiebetreppen

## Umweltverträglichkeits- prüfung

**ANGELE GEOTECH**  
Maria-Schürer Strasse 16, 2540 Grenchen  
Tel. 065/52 11 30

**CSD AG** (s. Baugrunduntersuchungen)

**ELEKTROWATT**  
**INGENIEURUNTERNEHMUNG AG**  
8034 Zürich, Tel. 01/385 29 41

**GEOTEST AG**  
(s. Geologie - Geotechnik - Geophysik)

grobau management (Projektleitungen)  
9500 Wil, Tel. 073/22 18 22

**MUELLER & PERROTET**  
Rue A.-Mooser 1, 1700 Fribourg  
Tel. 037/22 56 60, Fax 037/23 24 63

**SIEBER CASSINA + PARTNER**  
Beratende Geologen und Ingenieure  
8004 Zürich, Tel. 01/291 07 00  
4600 Olten, Tel. 062/32 15 85  
3007 Bern, Tel. 031/26 35 35  
5000 Aarau, Tel. 064/22 82 01

Sieber Cassina Handke + Partner  
7000 Chur, Tel. 081/24 10 26

## Ungezieferbekämpfung

**Ketol AG**, Abt. Insecta-Service  
8157 Dielsdorf ZH, Tel. 01/853 05 16

## Unterquerungen mit Stahl- und Eternitrohren bis 1000 mm Ø

für Kanalisation und Werkleitungen  
**TRENCHAG AG**, 8305 Dietlikon  
Tel. 01/833 22 05

## UVP und Lärmschutz

**BAUMGARTNER + PARTNER AG**  
8645 Jona-Rapperswil  
Sonnenbergstr. 26, Tel. 055/27 35 25

**GELINGER AG**, Energie- und  
Umwelttechnik  
Museumstrasse 3, Postfach 988  
8401 Winterthur, Tel. 052/88 17 01

## Verkehrswesen und UVP

**NOORIA AG**  
Dr. R. Bahman, dipl. Ing. ETH/SIA  
Geschäftszentrum Wipkingen  
Hönggerstrasse 40, 8037 Zürich  
Tel. 01/272 27 01, Fax 01/272 26 06  
Verkehrsplanung, Verkehrserhebungen,  
Planung+Projektierung v. Verkehrsanlagen,  
Öffentl. Verkehr, Verkehrsberuhigungen,  
Lärm- und Umweltverträglichkeitsgutachten

## Vorfabrizierte Armierungen

Mit FIRISTA-Elementen armerieren Sie  
wirtschaftlicher. FIRIPA-Anschlusskörbe  
(Spezial-Prospekt verlangen)

**FISCHER REINACH AG**, 5734 Reinach  
Tel. 064/71 15 55, Telex 981 532  
Fax 064/71 60 12

## Waagen

**METTLER-TOLEDO** (Schweiz) AG  
Waagen und analytische Instrumente  
Grabenstr. 8, 8606 Nänikon-Uster  
Tel. 01/944 45 45, Fax 01/944 45 10

## Wasser-/Abwasser-/ Gasleitungen, Gas-/Wasser- Transportleitungen

**Sika Robotics AG**  
Rohr-Sanierungs-Service, 8627 Grüningen  
Tel. 01/935 27 82  
3147 Mittelhäusern, Tel. 031/93 00 26  
6030 Ebikon, Tel. 041/33 58 55  
4450 Sissach, Tel. 061/98 38 43  
9326 Horn, Tel. 071/41 83 85  
Effiziente Kanalisations-Rohrnetzsanierung  
mit dem «SikaRobot»-System; ohne Aufgra-  
bungen; in Röhren von 150 bis 800 mm  
Durchmesser (auch Hausanschlüsse).  
Druckleitungs-Sanierungen Gas/Wasser mit  
dem P.I.M.-Berst-Verfahren

## Wasserentkeimung

**KATADYN PRODUKTE AG**, Industriest. 27  
8304 Wallisellen, Tel. 01/830 36 77

## Zustandserfassung von Bauwerken

**CONCRETAG** (s. Bauwerkserhaltung)  
**VEL BETONEXPERT** (s. Bauwerkserhaltung)

Wenn Sie bei

# Tankanlagen

dübi denken, können Sie Jassen gehen!

Oder Fischen. Wir lösen Ihr Problem, und Sie können sich mit Wichtigerem beschäftigen. Verlangen Sie kostenlos und unverbindlich erste Informationen und ein kleines Geschenk.

Kunststoff-Tanks und -Wannen  Erdverlegte Kugeltanks

**dübi**

Name/Firma: \_\_\_\_\_

Strasse: \_\_\_\_\_

PLZ/Ort: \_\_\_\_\_

SIA

Einsenden an: dübi AG, Industriezone Hofmatt  
3360 Herzogenbuchsee, Telefon 063 60 12 12

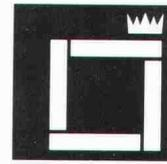

# Aquarex

Ihr Partner für:

**Beton- und Mörtelzusatzmittel  
Fugenbänder**

**Bautenschutzprodukte  
Spezialtrockenmörtel**

**Aquarex Bauchemie AG  
8620 Wetzikon**

Telefon 01 932 18 44

Telefax 01 932 18 31

Rufen Sie an. Sie erhalten  
weitere Informationen.

Generalvertretung:

**ADDIMENT**® -PRODUKTE

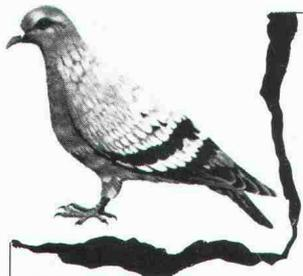

## Rentokil

Wissenschaftliche Schädlingsbekämpfung seit 60 Jahren.

**GRATIS** Inspektionen +  
Beratungen

Möwen, Kleinvögel  
Holzschädlinge

### Tauben

**Wir schützen Ihre Liegenschaft.**

Sämtliche anderen Haushaltsschädlinge und Lästlinge  
bekämpfen wir in über 40 Ländern weltweit.

Büros in

Zürich  
01 750 25 50

Egerkingen  
062 61 44 01

Genf  
022 755 49 55

Servicestellen in der ganzen Schweiz.

**GARANTIE**  
bis zehn Jahre

# Der grosse Bruder

Elite Basel heisst die grössere, robustere Ausführung des Prestige Basel. Das kleinere Modell eignet sich für Wohnungstüren, das grössere für Eingangstüren und den Objektbereich.

Wie sein kleiner Bruder ist auch er in vielen Varianten erhältlich. Chassis hochglanz verchromt oder matt vernickelt, Griffe farbig oder in blankem Chromnickelstahl oder in Messing.

# Glutz

Beschlagen in Beschlägen

Glutz AG, Segetzstrasse 13  
4502 Solothurn  
Tel. 065 215171  
Fax 065 220657  
Telex 934163

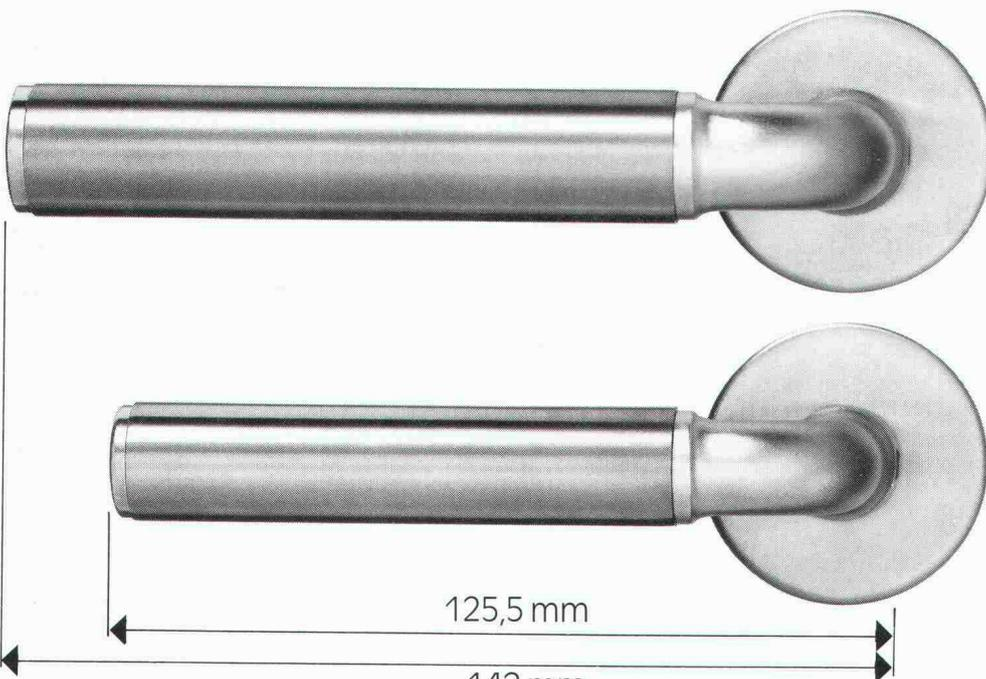

# D

Ihr Partner für richtige Planung und kostengünstige Konzeption:

- Objektberatung inbegriffen
- Positives Preis-/Leistungsverhältnis dank Kombination von 4 verschiedenen Techniken.

## Der passende Erosionsschutz für kostengünstige, sichere Begrünung

Weitere Dienstleistungen:

- HYDROSEEDING (Nass-Saat-Verfahren)
- Baum- und Landschaftspflege

Kokos-Erosionsschutznetze (langschützend, höchste Reissfestigkeit, 100% organisch)

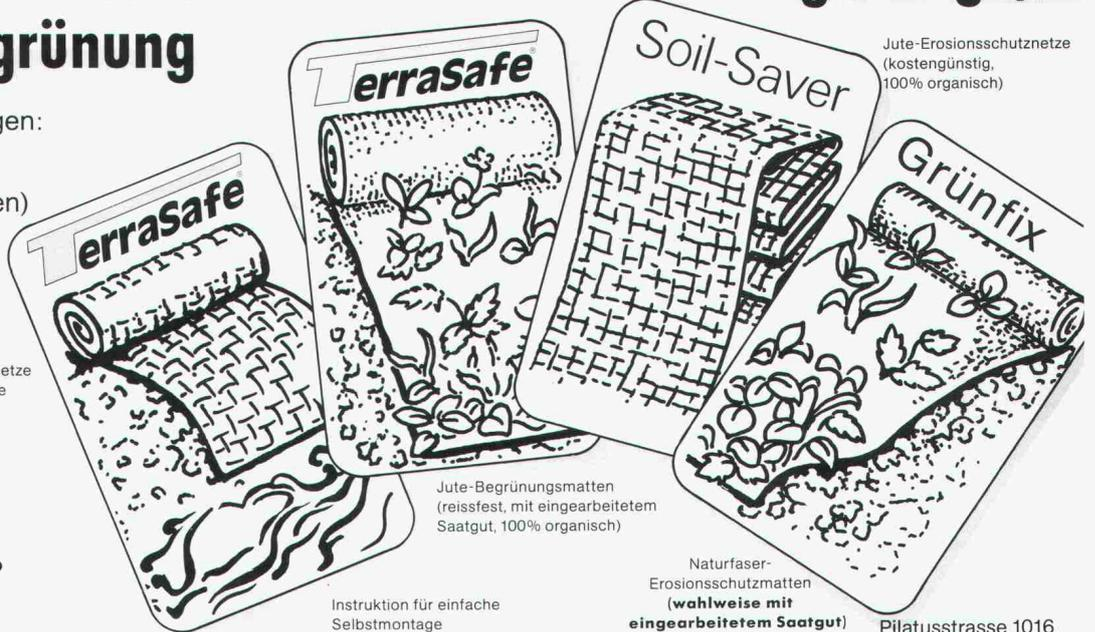
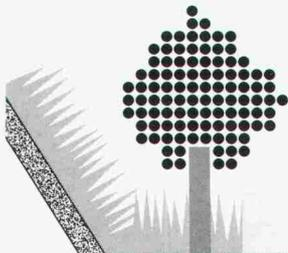

Jute-Erosionsschutznetze (kostengünstig, 100% organisch)

Jute-Begrünungsmatten (reissfest, mit eingearbeitetem Saatgut, 100% organisch)

Naturfaser-Erosionsschutzmatten (wahlweise mit eingearbeitetem Saatgut)

Instruktion für einfache Selbstmontage

### BEGRÜNUNGEN HUNN AG

Pilatusstrasse 1016  
5630 Muri AG  
Telefon 057/44 22 25  
Telefax 057/44 29 25

## Zink trotz dem Rost!

Zink verschafft Metallbau- und Stahlkonstruktionen das beste Image. Denn Feuerverzinken schützt Stahl wirtschaftlich und optimal.

Farbig heisst die Lösung Duplex (Zink + Farbbeschichtung). Die Synthese von Qualität und Ästhetik.

- Leistungsstark
- Grösstes Zinkbad der Schweiz
- Abhol- und Lieferservice
- Verlangen Sie Unterlagen

### VERZINKEREI AG AARBERG



3270 Aarberg, Tel. 032 82 23 85  
Fax 032 82 31 19

# Stellen- und Gelegenheits-Anzeigen

## Tarif

Stellenangebote und Ausschreibungen		Ermässigter Preis für Stellengesuche
1/1-Seite	185x260 mm Fr. 1770.-	1/12-Seite 90x40 mm Fr. 170.-
1/2-Seite	90x260 mm 185x128 mm Fr. 940.-	1/16-Seite 90x29 mm Fr. 127.-
1/3-Seite	90x172 mm Fr. 640.-	1/24-Seite 90x21 mm Fr. 97.-
1/4-Seite	90x128 mm 185x 62 mm Fr. 490.-	
1/6-Seite	90x84 mm 185x40 mm Fr. 380.-	
1/8-Seite	90x62 mm 185x29 mm Fr. 285.-	
1/12-Seite	90x40 mm Fr. 209.-	

Chiffregebühr Fr. 10.-, Ausland Fr. 20.-

**Anzeigenschluss:** Mittwoch der Vorwoche, 10 Uhr

### IVA AG für internationale Werbung

8032 Zürich, Mühlebachstrasse 43  
Telefon 01 / 251 24 50, Telefax 01 / 251 27 41, PC 80-32735  
Filiale:  
1004 Lausanne, Pré-du-Marché 23, Telefon 021 / 37 72 72

## Stellenangebote

Stetes inserieren bringt Erfolg!

Für unser mittelgrosses Architekturbüro mit vorwiegend öffentlichen Bauvorhaben suchen wir – infolge Pensionierung des bisherigen Stelleninhabers – einen

### Architekten/Administrator

mit HTL-Abschluss, EDV-Erfahrung und einigen Jahren Praxis für

**Kostenermittlung  
Devisierung  
Vertragswesen  
Kostenüberwachung**

Für jüngere, engagierte Mitarbeiter bietet sich abwechslungsreiche Zusammenarbeit mit kollegialen Arbeitsgruppen.

**Hertig Hertig Schoch**, Architekten BSA/SIA  
Rindermarkt 5, 8001 Zürich, 01 / 252 20 45

### Strassen- und Eisenbahnbau Verkehrs- und Umweltplanung

In diesen Bereichen suchen wir für anspruchsvolle Aufgaben einen jüngeren, dynamischen

### Bauingenieur HTL

mit einigen Jahren Berufserfahrung.

Wir offerieren Ihnen eine ausbaufähige Stelle mit guten Aufstiegs- und Weiterbildungsmöglichkeiten, sorgfältige Einführung, angenehmes Arbeitsklima, fortschrittliche Anstellungsbedingungen und Sozialleistungen.

Wir freuen uns auf Ihre Bewerbungsunterlagen oder Ihren Telefonanruf. Die Herren O. Frey oder E. Bernhard erteilen Ihnen gerne weitere Auskünfte.



**TOSCANO-BERNARDI-FREY AG**  
Planer und Ingenieure  
8006 Zürich, Turnerstrasse 25, Tel. 01 / 363 26 36

Wir suchen auf Herbst 1991, evtl. sofort

### Eisenbetonzeichner/in

für die Planbearbeitung von Tragkonstruktionen im Hochbau. Sie arbeiten selbständig in einem kleinen Team in modern eingerichtetem Büro beim Bahnhof Wohlen.

Wir freuen uns auf Ihre schriftliche oder telefonische Bewerbung.

**U. Schaffner + Partner AG**, Dipl. Ing. ETH/SIA  
Aargauerstrasse 2, 5610 Wohlen  
Telefon 057 / 22 65 30 (Herr Schaffner)

Wir suchen für ein fundiertes Architekturbüro mit Sitz in Frauenfeld einen ca. 30- bis 40jährigen

## Architekten ETH/HTL

als

## Geschäftsleiter

Das Unternehmen beschäftigt zurzeit 8 Mitarbeiter. Seine Aktivitäten umfassen die Projektierung von Neubauten (Wohnungsbau, öffentliche Bauten, Industriebauten) sowie auch Renovationen. Die Firma hat einen guten Namen und verfügt über einen breiten Kundenkreis.

Für diese herausfordernde und zugleich attraktive Aufgabe wünscht sich unser Auftraggeber einen kontaktfähigen, erfahrenen und unternehmerisch denkenden Architekten. Nach kurzer Einarbeitung werden Sie die volle Verantwortung für alle Geschäftsaktivitäten von der Akquisition bis zur Endabrechnung übernehmen. Es wird Ihnen nach angemessener Zeit die Chance geboten, sich an dieser Firma finanziell zu beteiligen.

Wir freuen uns auf Ihre Kontaktnahme. Für weitere Auskünfte stehen wir Ihnen gerne telefonisch zur Verfügung, auch ausserhalb der Bürozeit bis 21 Uhr.  
Sie können auf unsere volle Diskretion zählen.

Personalberatung und  
Kaderselektion

**Gerber & Gerber**

 Riedhofstrasse 45  
8408 Winterthur  
Telefon 052/25 50 60

## Leiter Bauabteilung

Mein Auftraggeber nimmt die Immobilien-Interessen einer bedeutenden Schweizer Unternehmensgruppe wahr. Er betreut, entwickelt und bewirtschaftet ein sehr umfangreiches, erstklassiges Liegenschaftenportefeuille. Der Firmensitz befindet sich in Zürich.

Eine aktive, zukunftsorientierte Bau-, Unterhalts- und Investitionspolitik, ein modernes Immobilienmanagement sowie eine klare strategische Neuorientierung eröffnet Ihnen ein äusserst anspruchsvolles und umfassendes Tätigkeitsfeld.

Funktion und Kernaufgabe des neuen **Leiters Bauabteilung** umfasst die Sicherstellung einer wirtschaftlichen sowie fach- und termingerechten Abwicklung und Realisierung der verschiedensten Projekte sowie die Beratung der übrigen Kader in allen Baufragen – oder mit anderen Worten: Sie tragen die Verantwortung für Definition, Planung, Organisation, Koordination, Überwachung und Realisation sämtlicher Aktivitäten in den Bereichen Architektur und Bauführung.

Neben einer Ausbildung als Architekt HTL oder Bauleiter Hochbau verlangt das Anforderungsprofil den Typ des Generalisten, der sich durch mehrjährige Berufspraxis und berufliche Stellung in Bauleitung und Projektmanagement erfolgreich profiliert hat und mit modernen Baumanagementmethoden vertraut ist.

Persönlich sollten Sie sich durch unternehmerisches und wirtschaftliches Denken, Organisationstalent, Verhandlungsgeschick, Durchsetzungsvermögen, Flexibilität und Selbständigkeit auszeichnen. Idealalter: 30 bis 40 Jahre.

Interessenten stehe ich für Vorabklärungen gerne zur Verfügung. Bitte setzen Sie sich mit mir schriftlich oder telefonisch in Verbindung.

Kurt Bächler

**topwork ag**

Unternehmensberatung und Kaderselektion

8008 Zürich, Mühlebachstrasse 7

Telefon 01-261 28 90 Fax 01-261 28 91

 Sektion Executive-Search



**Teamwork** wird bei unserem Kunden, einem in den Bereichen Bauphysik, Energie und Umwelt tätigen Ingenieurbüro im Raume Bern – gross geschrieben. Aber auch das beste Team braucht einen Chef! Wir suchen deshalb einen engagierten Praktiker als

## Geschäftsleiter Energie/Umwelt

**Was erwartet Sie?** Eine Führungsposition, in welcher Sie Ihre Persönlichkeit voll entfalten können. Sie  
· erarbeiten Gesamtkonzepte · verhandeln selbständig mit Bauherren, Architekturbüros und öffentlichen Ämtern · setzen eine kontinuierliche Expansionsstrategie in die Praxis um · führen Ihr Team · messen Ihrer persönlichen Weiterbildung und der individuellen Förderung Ihrer Mitarbeiter eine hohe Bedeutung bei.  
Kurz: Eine faszinierende Herausforderung für einen Ingenieur, der sein Umfeld aktiv mitgestalten will!

**Was erwarten wir?** Eine Führungspersönlichkeit mit einer natürlichen und durch ihr Fachwissen geprägten Autorität. Ihre Ausbildung: Stufe ETH oder HTL in den Bereichen Maschinen, Bau, Elektro, HLK, Geografie, Architektur. Eventuell weisen Sie ein Nachdiplomstudium in Umwelt/Energie nach. Betriebswirtschaftliche Erfahrung ist erwünscht. Sie sind dynamisch, zuverlässig, kritikfähig und können gesamtheitlich denken.

**Sind Sie interessiert?** Dann senden Sie uns bitte Ihre Bewerbung. Jakob Reubi erteilt Ihnen gerne weitere Auskünfte (Telefon 031/54 36 31). Absolute Diskretion ist durch uns und auch durch unseren Auftraggeber sichergestellt!

**Intrasource AG**  
**Kaderselektion**  
**Seftigenstr. 222**  
**3084 Wabern-Bern**  
**Stampfenbachstr. 61**  
**8006 Zürich**

# IntraSource

Im Zuge der Reorganisation der Fernwärmeaktivitäten in der Stadt Zürich werden die Aufgaben unserer Fernwärmeabteilung wesentlich erweitert. Für diese neue Abteilung mit ungefähr 20 Mitarbeiterinnen und Mitarbeitern suchen wir

## einen Abteilungsleiter / eine Abteilungsleiterin Fernwärme

Aufgabe der Abteilung Fernwärme ist die weitgehende Ausnützung der Wärme aus der Kehrlichtverbrennung zur sicheren und wirtschaftlichen Versorgung der bestehenden und neuen Fernwärmeabnehmer. Neben den allgemeinen Führungsaufgaben sind dem Abteilungsleiter bzw. der Abteilungsleiterin Planungs- und Projektierungsaufgaben im Bereich der Wärmeproduktion und -beschaffung übertragen.

Wir suchen für diese interessante Aufgabe eine kooperative und kommunikationsfähige Persönlichkeit mit Masch.-Ing.-ETH- oder -HTL-Abschluss, Führungserfahrung, Fähigkeit zum konzeptionellen Denken, Praxis in Planung und Projektierung sowie ausgeprägtem Kosten-Nutzen-Denken. Erfahrung mit thermischen Anlagen und im Fernwärmebau und -betrieb ist von Vorteil.

Wenn Sie diese Stelle interessiert, schicken Sie Ihre Bewerbung mit den üblichen Unterlagen bis 4. September 1991 an den Direktor des Elektrizitätswerkes, Herrn H.R. Gubser, Beatenplatz 2, 8023 Zürich. Für Auskünfte steht Ihnen der Energiebeauftragte der Stadt Zürich, Herr Dr. M. Lenzlinger (Telefon 01 / 216 26 24) zur Verfügung.

## Geschäftsführung

Angesehene, mittelgrosse und erfolgreiche Bauunternehmung in Zürich sucht initiative Persönlichkeit als

### Leiter

des expandierenden Bereichs

**Umbau und Renovationen** (Kundenbau)

#### Wirkungsbereich:

- Übernahme der unternehmerischen und fachlichen Verantwortung. Erarbeitung eines optimalen Geschäftsergebnisses
- Führung, Instruktion und Unterstützung von etwa 30 Mitarbeitern, Gewährleistung der Qualität, der Termine und der Wirtschaftlichkeit
- Kontakte mit Behörden, Bauherrschaften und Fachgremien
- Beratungs- und Akquisitionsaufgaben

#### Anforderungen:

- Berufslehre im Bauwesen und Weiterbildung zum Bauführer, Baumeister oder Bauingenieur HTL
- Fundierte Praxis im Hochbau und Erfahrung in der Personalführung
- Unternehmerische, führungsstarke und verhandlungsgewandte Persönlichkeit

#### Angebot:

- Geschäftsführungsposition mit Prokura und weitreichenden Kompetenzen
- Vielseitige, herausfordernde Aufgaben
- Angenehme Zusammenarbeit in dynamischem Führungsteam
- Leistungsbezogene, gute Salarierung und fortschrittliche Anstellungsbedingungen

Die beauftragte Personalberatung nimmt gerne Anmeldungen entgegen, erteilt weitere Auskünfte und sichert strengste Diskretion zu.



## Tiefbau

Im Auftrag eines renommierten Ingenieurbüros in der Ostschweiz suchen wir einen qualifizierten

## Abteilungsleiter

der die ganzheitliche Bearbeitung von Projekten auf dem Gebiet des städtischen Tiefbaus übernimmt und ein kleineres Team qualifizierter Mitarbeiter führt.

Wir wenden uns deshalb an einen offenen und engagierten

## Bauingenieur ETH

mit mehrjähriger Erfahrung, vorzugsweise bei Projekten des Strassen- oder Siedlungswasserbaus, und einem Flair im Umgang mit Mitarbeitern und Auftraggebern. Idealerweise möchte er sich künftig auch planerischen Aufgaben im kommunalen und regionalen Verkehr zuwenden. Durchsetzungsvermögen, Verhandlungsgeschick sowie organisatorische Fähigkeiten sind weitere zur Erfüllung dieser Position notwendige Eigenschaften.

Wenn Sie an dieser entwicklungsfähigen Kaderstelle interessiert sind, dann rufen Sie Herrn H. Dietsche, dipl. Ing. (Telefon 071 / 41 02 60) an, oder senden Sie ihm Ihre Unterlagen. Wir sichern Ihnen absolute Diskretion zu.

Confida Consulting AG

CH-9400 Rorschach    Telefon 071 41 02 60  
Signalstrasse 12      Telex 71 761 con ch



Stadt Biel – Ville de Bienne

Das Stadtplanungsamt Biel sucht auf Herbst 1991 oder nach Vereinbarung

## Raumplanerin / Raumplaner (eventuell Teilzeit)

auf der Stufe Projektleitung-Sachbearbeitung.

Die Stadt Biel steht vor bedeutenden Planungsaufgaben wie die Revision des Zonenplanes und der Planung grosser innerstädtischer Quartiere wie das Gaswerk-Areal. Zur Verstärkung des Planungsteams und auch zur Leitung von Teilaufgaben ist eine Stelle wieder zu besetzen, eventuell auch als Teilzeitstelle.

Wir suchen Fachleute mit Hochschul- oder Technikausbildung oder langjähriger Berufserfahrung auf dem Gebiet der Raumplanung. Gute Kenntnisse im Bereich Städtebau, Architektur und Gestaltung sind von Vorteil.

Wir bieten eine Dauerstelle mit zeitgemässer Entlohnung und gut ausgebauten Sozialleistungen. Es besteht die Möglichkeit, an einer interessanten Phase der Stadtentwicklung und Stadtgestaltung mitzuarbeiten.

Fühlen Sie sich angesprochen, dann telefonieren Sie uns (032 / 21 25 96). Herr Stadtplaner Werner Hüsler gibt Ihnen gerne alle weiteren Auskünfte.

Bewerbungsunterlagen mit Foto und einem handschriftlichen Text sind an das Personalamt der Stadt Biel, Rüschi-Strasse 14, 2501 Biel zu richten.

## Massstäbe für die Zukunft setzen

Emch+  
Berger

PS:

Unsere Büros liegen nur wenige Gehminuten vom S-Bahnhof Stadelhofen entfernt.  
Linie S5, S6, S9 und S12 direkte Verbindung!

## Projektleiter Siedlungswasserbau

Wir bearbeiten interessante Projekte auf dem Gebiet der Abwasserentsorgung, Wasserversorgung und dem allgemeinen städtischen Tiefbau. Für die Beratung und Betreuung unserer Auftraggeber, der Erarbeitung von Vorstudien und der Wahrnehmung aller mit der Projektabwicklung zusammenhängenden Aufgaben suchen wir einen **Bau- oder Kulturingenieur** mit einigen Jahren Berufserfahrung. Wenn Sie neben fundierten fachlichen Fähigkeiten auch eine unternehmerische Ader haben, können wir Ihnen ein ideales Umfeld mit sehr guten Entwicklungsmöglichkeiten bieten.

Rufen Sie Herrn P. Löhner an oder senden Sie uns Ihre Bewerbungsunterlagen.

**Emch+Berger Zürich AG**

Ingenieurunternehmung, Forchstrasse 59, 8032 Zürich  
Telefon 01 - 383 85 82



Tiefbauamt der Stadt Zürich  
**Stadtentwässerung**

### **Interessiert Sie eine Aufgabe im Dienste der Umwelt ?**

Die Stadtentwässerung ist verantwortlich für das Ableiten und Reinigen des gesamten Abwassers der Stadt Zürich.

Für unsere Abteilung Projektierung Kreis Nord/West suchen wir eine/n

## **Ingenieur/in als Abteilungsleiter/in**

Wir stellen uns eine Person mit ETH- oder HTL-Abschluss vor. Sie sollten Verständnis für den Gewässerschutz und Erfahrung in der Planung und Ausführung von Abwasseranlagen sowie in der Führung von Mitarbeitern mitbringen.

Ein äusserst interessantes Arbeitsgebiet erwartet Sie. Sie wirken mit bei der Realisierung eines modernen Entwässerungskonzeptes, bearbeiten Kanalisations- und Kläranlagenprojekte und sind verantwortlich für die selbständige Projektleitung.

Wir bieten Ihnen ein betriebsinternes Personalrestaurant, gleitende Arbeitszeit und vorzügliche Sozialleistungen.

Wir freuen uns auf Ihre Bewerbung, die Sie bitte mit den üblichen Unterlagen und einer Handschriftenprobe an die **Stadtentwässerung, Frau M. Saner, Personaldienst, Bändlistrasse 108, 8064 Zürich**, richten wollen (Telefon 01 / 435 51 11).

Stadt St. Gallen



Beim **Hochbauamt**, Abteilung Neu- und Umbauten, ist die Stelle eines Projektleiters bzw. einer Projektleiterin neu zu besetzen. Wir suchen deshalb einen bzw. eine

## **Architekten/Architektin**

mit Hochschulabschluss oder gleichwertigen Fachkenntnissen und einigen Jahren praktischer Erfahrung.

Der Aufgabenbereich umfasst die Projektleitung vielfältiger Bauvorhaben von der Vorbereitung bis zur Inbetriebnahme. Das Zusammenführen architektonischer, ökonomischer und ökologischer Zielsetzungen mit den Benützern und beauftragten Planern erfordert Verhandlungsgeschick, Fachkompetenz und Ideenreichtum. Selbständigkeit, Sinn für Verantwortung und Kollegialität sind ebenso gefragt wie die Bereitschaft zur Weiterbildung.

Ergänzende Auskünfte erteilen gerne Stadtbaumeister Franz Eberhard (Telefon 071 / 21 55 80) oder Meinrad Hirt, Stadtbaumeister-Stellvertreter (Telefon 071 / 21 52 79).

Interessenten und Interessentinnen senden Ihre Bewerbung bis 31. August 1991 an das Personalamt. Stellenantritt 1. Oktober 1991 oder nach Vereinbarung.



Personalamt  
Rathaus  
9001 St. Gallen

33-4622



INGENIEURSCHULE  
INTERKANTONALES TECHNIKUM RAPPERSWIL

An der Abteilung für Grünplanung, Landschafts- und Gartenarchitektur suchen wir auf Anfang November 1991 eine/n

## **Lehrbeauftragte/n für Architektur**

mit einem Unterrichtpensum von 8 Stunden pro Woche.

Die Lehrtätigkeit umfasst:

- das Vermitteln der Architekturgeschichte und des Städtebaus des 19. und 20. Jahrhunderts als Grundlagen für die aktuellen Aufgaben in Siedlungen und Landschaft
- die Einführung in Analysen von Gebäudetypen, Bausystemen, Baukonstruktionen, Baumaterialien und Baustil
- das Betreuen bei Entwurfsübungen von Kleingebäuden im Bereich der Landschafts- und Gartenarchitektur und das Vermitteln der Grundkenntnisse von deren Statik und Foundation.

Von den Bewerber/innen erwarten wir:

- Ausbildung als Architekt/in ETH/HTL
- gute Kenntnisse in Architektur- und Kunstgeschichte, im Städtebau und in Statik
- Ausgewiesene Berufserfahrung als Architekt/in
- Pädagogische Eignung und nach Möglichkeit Unterrichtserfahrung

Schriftliche Bewerbungen mit Foto sind zu richten an die Direktion der Ingenieurschule Interkantonales Technikum Rapperswil, Oberseestrasse 10, 8640 Rapperswil. Auskünfte erteilt gerne der Abteilungsvorstand Prof. P. Bolliger über Telefon 055 / 23 41 11.

Planen, konstruieren, kalkulieren, akquirieren, skizzieren und auch zeichnen: Bauen. Formgebung, Farbgebung, Gestaltung: Ihre Vielseitigkeit soll hier voll zum Tragen kommen.

Als

## Architekt HTL

(oder gleichwertige Ausbildung) gibt Ihnen unsere Mandantin im Kanton Zug die einmalige Chance zur

### Übernahme ihres Architekturbüros

Es handelt sich um ein seit mehreren Jahren bekanntes und bestens eingeführtes Architekturbüro, das Ihnen aus privaten Gründen zur selbständigen Leitung übergeben und allenfalls verkauft werden kann.

EFH/MFH, Industrie- und Gewerbebauten für die Öffentlichkeit und Privatinteressenten sind Objekte, die Sie planen, ausführen und baubegleiten.

Wir wenden uns an einen ausgebildeten Architekten, der sämtliche in einem Architekturbüro anfallenden Arbeiten im Griff hat, der die Fähigkeit besitzt, im Sinne des jetzigen Inhabers die bestehenden Aufgaben weiterzuführen und den vorhandenen Namen zu respektieren, um somit das gleiche Ansehen zu erlangen.

Für Ihre erste Kontaktaufnahme setzen Sie sich bitte mit Frau **I. Jäckle** in Verbindung. Wir garantieren Ihnen absolute treuhänderische Diskretion.

**Fellmann & Partner AG**  
Letzistrasse 13  
6300 Zug  
Telefon 042 / 44 31 31

## Kreative Führungspersönlichkeit gesucht

- Ganzheitliche und moderne Holzbaulösungen
- Ein Team von gut ausgebildeten Fachspezialisten
- Moderne und aufgeschlossene Führungsphilosophie diese Stichworte kennzeichnen unser Holzbauunternehmen.

Als

## Leiter der Planungsabteilung Holzbau

erwartet Sie ein vielseitiges und interessantes Aufgabengebiet.

- Schwerpunkte:
- Führung und Koordination der Planungsabteilung
  - Statische Bearbeitung der Projekte
  - Kundenberatungen
  - Planung und Projektierung
  - Forschung und Entwicklung

Sind Sie eine teamorientierte Persönlichkeit mit Durchsetzungskraft, Organisationstalent und Verhandlungsgeschick und verfügen über ein Fachdiplom im Bereich Hochbauingenieur, so senden Sie Ihre Bewerbungsunterlagen oder rufen Sie mich an:

**HARMO Holz- und Montagebau**  
z. Hd. Herrn H. Rupli  
CH-8215 Hallau SH  
Telefon 053 / 61 33 77



**Mégel Personalberatung**  
Siewerdstrasse 7  
8050 Zürich  
Telefon 01 / 311 55 66

## Ihren Zielvorstellungen entsprechend

bieten wir Ihnen hier möglicherweise die ideale Voraussetzung für Ihr berufliches Weiterkommen.

Unser Kunde, ein zukunftsorientiertes Ingenieurunternehmen, hat uns beauftragt, einen

## Dipl. Bauingenieur ETH

mit einigen Jahren Berufserfahrung in den Bereichen Spezialtiefbau, Untertagebau oder Deponietechnik zu suchen.

Sie sind in der Lage, anspruchsvolle Sachbearbeitung selbständig auszuführen, Projektgruppen kompetent zu führen und last but not least, die Stellvertretung des Bereichsleiters zu übernehmen.

Nebst Ihrer fundierten Aus- und Weiterbildung und der praktischen Tätigkeit, sind auch Ihre Englischkenntnisse sowie Ihre Teamfähigkeit Voraussetzung dafür, dass längerfristig auch weitere Aufstiegsmöglichkeiten zum Tragen kommen.

Unser Herr E. Mégel freut sich auf Ihre Bewerbung, die er selbstverständlich mit absoluter Diskretion behandeln wird.

## Architekt (in) HTL / ETH Hochbauzeichner (in)

**Sie sind:** Entsprechend ausgebildet, selbständig, teamfähig, flexibel, erfahren.

**Sie suchen:** Interessante, anspruchsvolle und herausfordernde Tätigkeit mit entsprechender Verantwortung.

**Wir sind:** Ein sehr modern eingerichtetes Architekturbüro; ein kleines Team mit sehr viel Arbeit.

**Wir suchen:** **SIE**  
eine initiative, kreative, einsatz-freudige Persönlichkeit mit Organisationstalent und Sinn für Zusammenarbeit.

**Interessiert?** M. Quiblier weiss mehr.  
Telefon: 053 22 38 25

**QUGA AG**  
Architektur / Parking und Baumanagement  
Zollstrasse 26  
8212 Neuhausen

Wir suchen

## Hochbauzeichner/in Architekt/in HTL

für Schulbauten, Kindergarten und ein neues Wohnsiedlungsprojekt.

**Roland Leu**, dipl. Arch. ETH BSA  
und sein Team in Feldmeilen.  
Telefon 01 / 923 65 80

Unser unabhängiges Planungsbüro besteht aus einem Hauptbüro in Wettingen und Zweigbüros in Zürich und Bern.  
Unsere Aufgaben umfassen alle Gebiete der Landschaftsarchitektur.

**Für den Fachbereich Landschaft in Wettingen suchen wir:**

## Stellvertretende(r) Fachbereichsleiter(in)

### Aufgaben:

- Mitwirkung und Stellvertretung bei der Leitung des Fachbereiches in enger Zusammenarbeit mit H. D. Koepfel, insbesondere bei
  - Arbeits- und Auslastungsplanung
  - Einsatz der Mitarbeiter
  - Akquisition
  - Honorarwesen, Aufwandkontrolle und Rechnungswesen
- Projektmanagement grösserer Planungs- und Forschungsaufträge
- Oberbauleitung
- Projektleitung und -bearbeitung.

Bei Eignung und nach Einarbeitung ist der Eintritt in die Geschäftsleitung Büro Wettingen vorgesehen.

### Anforderungen:

- Abgeschlossenes Studium der Landschaftsarchitektur, Raumplanung, Geographie oder verwandter Berufe
- Mehrjährige vielseitige Berufspraxis
- Management und Führungseignung
- Kooperative Persönlichkeit.

### Stellenantritt:

nach Vereinbarung.

Gerne erwarten wir Ihre handschriftliche Bewerbung mit den üblichen Beilagen (Lebenslauf, Zeugniskopien, Foto).

Für die Beantwortung von Fragen wenden Sie sich an Herrn H. D. Koepfel oder Herrn P. Steinauer.

**Stöckli, Kienast & Koepfel**

Landschaftsarchitekten BSLA  
Postfach, 5430 Wettingen, Tel. 056/27 02 20

# ETH ZÜRICH

Das Institut für Bauplanung und Baubetrieb sucht

## Bauingenieur(in)

Zur Bewältigung unserer vielfältigen Lehr- und Forschungsaufgaben im Rahmen der Abt. für Bauingenieurwesen benutzen wir eine Flotte von modernen, vernetzten PCs mit Standard- und Branchensoftware auf MS-DOS/Windows-Basis.

Zusätzlich zur Infrastrukturstelle für «Computertechnik» möchten wir nun eine weitere Stelle besetzen, welche uns bei der Nutzung unserer Computermittel vor allem konzeptionell unterstützen soll.

### Arbeitsgebiet:

- Mitarbeit in der Gruppe «Computerunterstützung»
- Beratung und Unterstützung der Dozenten und Assistenten in Anlage und Durchführung computergestützter Studentenübungen
  - Laufende Aktualisierung und Weiterentwicklung unseres integrierten Benutzerunterstützungssystems (z.Z. auf Windows-, geplant auf OS/2-Basis).
  - Einrichten unseres PC-Netzes für kooperatives Arbeiten, evtl. wissenschaftliche Mitarbeit in Forschungsprojekten

### Anforderungen:

- Hochschul- oder evtl. HTL-Abschluss
- Routinierter PC-Anwender
- Einige Vertrautheit mit PC-Betriebssystemen und -Standardsoftware, rasche Auffassung, selbständiges, dennoch kooperatives Arbeiten

### Eintritt:

sofort oder nach Vereinbarung. Anstellungsbedingungen gemäss Verordnung für Bundesangestellte.

Ihre **Bewerbungsunterlagen** sind zu richten an: Herrn H. Kreis, Personalabteilung, ETH, 8092 Zürich. Für **weitere Auskünfte** steht Ihnen Herr Dr. J.W. Schregenberger, Telefon 01 / 377 30 95, gerne zur Verfügung.



Der langjährige Leiter des Gemeindebauamtes wird auf Ende 1991 pensioniert. Die Stelle des

## Bauamtschefs

wird daher zur freien Bewerbung ausgeschrieben. Stellenantritt 1. November oder nach Vereinbarung. Der Arbeitsbereich umfasst:

Führung Gemeindewerkbetrieb, Baupolizei, Feuerschutz, Umweltschutz, Schutzraumkontrolle, Unterhalt öffentlicher Bauten und Anlagen, Überwachung und Koordination Arbeiten für die Versorgungsbetriebe (Wasser, Elektrizität, Gemeinschaftsantennen-Anlage).

Als Voraussetzung für diese vielseitige und verantwortungsvolle Aufgabe sehen wir eine Ausbildung und Praxis als Baufachmann, wie z.B. Bauingenieur HTL, Architekt HTL, dipl. Bauführer BSA, Hochbauzeichner mit entsprechenden Kenntnissen o.ä. Dazu gehört weiter Sinn für administrative und organisatorische Belange.

Interessenten sind eingeladen, Ihre Bewerbung mit Gehaltsvorstellung bis 26. August 1991 dem Gemeinderat Berneck, 9442 Berneck, einzureichen. Das Gemeindeamt (Telefon 071 / 71 18 38) erteilt auch gern weitere Auskünfte.

Berneck, 8. August 1991

Der Gemeinderat

## Kaderstelle im Bauwesen

Für unsere anspruchsvollen und grösstenteils komplexen Bauaufgaben suchen wir einen

## Projektleiter/ Architekten

Als versierter Fachspezialist vertreten Sie unser Unternehmen gegenüber externen Stellen wie Bauherren, Bauunternehmungen, Behörden, Planern usw.

- Sie bieten:**
- Diplom-Architekt HTL oder ETH
  - Projektleitungserfahrung
  - Führungseigenschaften, Organisationstalent, EDV-Interesse
  - Alter 30-45 Jahre

- Wir bieten:**
- 5 Wochen Ferien
  - den Anforderungen entsprechendes Salär
  - Sozialleistungen und Anstellungsbedingungen einer zukunftsorientierten Unternehmung

Wenn Sie sich angesprochen fühlen, dann richten Sie bitte Ihre schriftliche Bewerbung an:

**M** **MIGROS-  
GENOSSENSCHAFTS-BUND**  
Personal und Ausbildung  
Limmatstrasse 152, 8005 Zürich  
Telefon 01 277 2111

## Kreative Stadtplanung - Ihre Zukunftschance!

Für die Erarbeitung von Entscheidungsgrundlagen in Fragen der räumlichen Stadtentwicklung suchen wir eine(n)

### kreative(n) Mitarbeiter/in des Planungsstabes

mit abgeschlossenem Hochschulstudium.

Sind Sie Generalist/in mit Interesse an Stadtplanung? Faszinieren Sie Themen wie Ökologie und Ökonomie, aber auch soziale und kulturelle Fragestellungen? Versetzen Sie Ihre Erfahrungen aus Ausbildung und beruflicher Tätigkeit in die Lage, planungsrelevante Fragestellungen zu erkennen und zu bearbeiten?

Sind Sie zudem bereit, engagiert und initiativ am Aufbau einer jungen Abteilung mitzuwirken, dann wird Sie die vielseitige und selbständige Tätigkeit in unserem Team herausfordern.

Haben Sie Fragen? Herr H. Staub gibt Ihnen gerne Auskunft (Tel. 031/65 72 47). Ihre handschriftliche Bewerbung senden Sie bitte an



Dr. Ing. J. Sulzer, Stadtplaner  
Stadtplanungsamt Bern  
Schwarztorstrasse 9, 3001 Bern

## CONCRETAG

BERATENDE ARCHITEKTEN UND INGENIEURE FÜR BAUTENERHALTUNG

Zerstörungsfreie Baumaterial- und Korrosionsuntersuchungen  
Schaffhauserstrasse 473, 8052 Zürich, Tel. 01 302 11 33/53

Unsere erfolgreiche Tätigkeit als interdisziplinäres Team auf dem Gebiet der Bautenerhaltung ruft nach Verstärkung.

Wir suchen

### dipl. Bauingenieur/Projektleiter

mit Erfahrung in Materialtechnologie und Konstruktion. Der Aufgabenbereich umfasst die Auswertung apparativer Zustandsaufnahmen und Umsetzung in technische Berichte, Instandsetzungskonzepte und Ausführungsprojekte.

### dipl. Architekten/Projektleiter

mit Erfahrung in Konstruktion und Bauleitung. Der Aufgabenbereich umfasst die Beurteilung architektonischer Substanz und die Ausarbeitung von Projekten für Erneuerungen und Sanierungen in Zusammenarbeit mit unseren Spezialisten.

Interessiert Sie diese in die Zukunft gerichtete ausbaufähige Tätigkeit? Wir werden Sie gerne sorgfältig in Ihre Aufgabe einführen. Unser Herr R. Müller freut sich auf Ihre Kontaktnahme.

# ARCHITEKTEN ETH/HTL

FÜR ENTWURF, AUSFÜHRUNGS-  
PLANUNG UND PROJEKT-  
LEITUNG ANSPRUCHSVOLLER  
BAUTEN GESUCHT.

**RÄSCHLE**  
& PARTNER AG  
ARCHITEKTEN

8500 Frauenfeld Freie Strasse 5 Telefon 054 22 16 16

Wir suchen den

## Bauingenieur HTL

für ein renommiertes Ingenieurbüro  
am Thunersee.

Möchten Sie in einem jungen Team Ihre Ideen in die Tat umsetzen? Als Projektleiter bearbeiten Sie anspruchsvolle Aufträge im Hoch- oder Tiefbau. Je nach Neigung und Interesse obliegt Ihnen die Planung und Ausführung von Konstruktionen in Beton, Stahl oder Holz, Gesamt-sanierungen von Bauwerken aller Art, Verkehrs- und Infrastrukturanlagen. Ein mit modernsten Hilfsmitteln eingerichteter Arbeitsplatz und Weiterbildungsmöglichkeiten helfen Ihnen, das breite Spektrum Ihres Aufgabengebiets innovativ zu bearbeiten. Wenn Sie über einige Jahre Berufserfahrung verfügen und Verantwortung übernehmen wollen, dann bietet Ihnen diese Stelle interessante Entwicklungsperspektiven.

Herr R. Sommer bei ADIA Thun gibt Ihnen gerne weitere Informationen.  
Diskretion ist selbstverständlich.

ADIA interim AG, Bälliz 75, 3600 Thun,  
Telefon 033 / 22 73 22



Wir, ein kollegiales Team, suchen auf Anfang 1991 einen

## Bauingenieur HTL

Einem initiativen Bewerber bietet sich die Möglichkeit, interessante und anspruchsvolle Aufgaben in den Bereichen Abwasserbeseitigung, Strassenbau und Planung selbständig zu bearbeiten.

Als Interessent verfügen Sie idealerweise über ein aktuelles theoretisches Wissen und einige Jahre Praxis und Erfahrung in der Projektierung und Bauleitung im allgemeinen Tiefbau. In persönlicher Hinsicht zählen Zuverlässigkeit, Kreativität, Organisationssinn und ein gesundes Durchsetzungsvermögen.

Wir bieten eine vielseitige und interessante Dauerstelle in kleinem Team, grosszügige Anstellungsbedingungen, fortschrittliche Sozialleistungen usw.

Wir freuen uns auf Ihren Anruf oder Ihre schriftliche Bewerbung.

Herr K. Roggensinger erteilt gerne weitere Auskünfte (Telefon 01/945 53 50).

**KURT ROGGENSINGER AG**  
Ingenieurbüro für Planungen, Hoch- und Tiefbau  
8604 Volketswil

Mittleres Architekturbüro in der Ostschweiz sucht für  
Planung und Ausführung anspruchsvoller Bauten

## Entwurfsarchitekten/in ETH/HTL Hochbauzeichner

Wir bieten selbständige und verantwortungsvolle  
Tätigkeit.

Bewerbungen mit den üblichen Unterlagen richten  
Sie bitte an Chiffre 1830, ofa Orell Füssli Werbe AG,  
Postfach, 8500 Frauenfeld.

## ARCHITEKT/PLANER(-IN)

Haben Sie Interesse an städtebaulichen und architektonischen Aufgaben im Bereich von Bahnhöfen, Zentrumsentwicklungen und neu zu gestaltenden Industriegebieten? An der Vorbereitung, Durchführung und Teilnahme an Wettbewerben?

Unser Büro hat in nächster Zeit mehrere, besonders herausfordernde Aufgaben zu lösen, welche Gestaltungsfreude, Ideenreichtum und Sinn für umweltbezogene, rechtliche, politische und wirtschaftliche Zusammenhänge verlangen.

Falls Sie ein entsprechendes Hochschul- oder Technikumstudium während der letzten 10 Jahre abgeschlossen haben und sich ein längerfristiges Engagement im kleinen, anregenden Team unseres Büros vorstellen können, rufen Sie mich bitte persönlich an.

**ur**

BÜRO FÜR RAUMPLANUNG, UMWELTFORSCHUNG,  
STÄDTEBAU UND ARCHITEKTUR  
CH-8006 ZÜRICH, TURNERSTRASSE 24  
TEL. 01 361 33 21 FAX 01 362 71 70

**UELI ROTH**

DIPL. ARCHITEKT ETH/SIA;  
RAUMPLANER BSP; HARVARD MAUD

Wir suchen einen erfahrenen, initiativen

## Bauleiter

mit der erforderlichen Ausbildung für anspruchsvolle Aufgaben in allen Bereichen des Tiefbaus. Suchen Sie eine selbständige Tätigkeit in gutem Arbeitsklima, so melden Sie sich bei:

**Ingenieurbüro Blattner + Stauffer**

Entfelderstrasse 74, 5000 Aarau, Telefon 064 / 24 71 81

## Stellengesuche

### Bauingenieur

mit langjähriger Erfahrung als Projektverfasser, Bauleiter und Projektleiter in den Fachgebieten Grundbau, allg. Tiefbau sucht anspruchsvolle, ausbaufähige Dauerstelle in der Region Ostschweiz.

Angebote unter Chiffre SIA 1160 an IVA AG, Postfach, 8032 Zürich.

Österreichischer Staatsbürger sucht Stelle als

### Bautechniker – Tiefbau

in der deutschsprachigen Schweiz. Erfahrung in Vermessung und Stollenbau, zurzeit in der Planung tätig.

Offerten unter Chiffre SIA 1164 an IVA AG, Postfach, 8032 Zürich.

### Bauingenieur HTL

Erfahrener Statiker für Stahlbeton- und Stahlbau, Industrie- und Wohnungsbau, Region Bern, wünscht sich zu verändern. Ist gewohnt, auch knifflige Aufgaben zu lösen und Verantwortung zu übernehmen.

Kontakte unter Chiffre SIA 1165 an IVA AG, Postfach, 8032 Zürich.

Erfahrener

### Architekt HTL STV

mit langjähriger Erfahrung in der Kalkulation, Ausführungsplanung Bauleitung von repräsentativen Bauten aller Art sucht neuen dynamischen Wirkungskreis als **Projektleiter** im Raume Zürich und Umgebung. Erfahrung im Umgang mit EDV-Anlagen. Sprachen: D / E / F.

Angebote unter Chiffre SIA 1158 an IVA AG, Postfach, 8032 Zürich.

## Diverses

### Erfahrenes Ingenieurbüro hat freie Kapazitäten

HTL-Ingenieure im Raum Emmental/Oberaargau übernehmen Devisierung, Statik, Schalungs- und Armierungspläne.

Kontaktnahme unter Chiffre SIA 1166 an IVA AG, Postfach, 8032 Zürich.

### Partnerschaft

Für unser Zweigbüro in Zürich suchen wir einen

### Architekten ETH oder HTL

der bereit ist, sich am weiteren Ausbau unseres Architekturbüros zu beteiligen.

Unsere Tätigkeitsgebiete umfassen vornehmlich:

- Wohnungs- und Gewerbebau
- Sanierungen (Wohnungsbau)
- Bauberatungen und Baubegleitungen

Nebst einigen Jahren Berufserfahrung, auch im Bereiche der Bauausführung, erwarten wir:

- Engagement
- sicheres Auftreten
- Wille zur Risikobeteiligung

Ihre Kontaktnahme unter Chiffre SIA 1161 an IVA AG, Postfach, 8032 Zürich, würde uns freuen.



Kanton Nidwalden

## Projektwettbewerb

### Rathausbezirk Stans

#### Einladung zur Bewerbung:

Der Regierungsrat des Kantons Nidwalden eröffnet einen Wettbewerb für Neubauten und Anlagen im Rathausbezirk Stans. Es ist beabsichtigt, für einen Teil der kantonalen Verwaltung zeitgemässe Arbeits- und Verhandlungsräume zu schaffen. Gleichzeitig sollen die baulichen Verhältnisse des Rathausbezirks aufgewertet werden. Dem historischen Rathaus selbst, soll der ihm zustehende Rang, auch volumetrisch, wieder eingeräumt werden.

Zur Prämierung von 6-7 Entwürfen oder zum Ankauf stehen dem Preisgericht gesamthaft Fr. 105 000.- zur Verfügung.

#### Teilnahmeberechtigung:

Teilnahmeberechtigt sind Architekten, die seit dem 1.1.1988 ihren Wohn- oder Geschäftssitz in den Kantonen Luzern, Uri, Schwyz, Nidwalden, Obwalden und Zug haben. Ebenfalls teilnahmeberechtigt sind die in Nidwalden heimatberechtigten Architekten mit Wohnsitz in der Schweiz.

Zusätzlich werden 6 weitere Architekten eingeladen.

#### Termine:

Das Wettbewerbsprogramm kann vom 16. September bis 4. Oktober 1991 kostenlos auf der Standeskanzlei des Kantons Nidwalden in Stans bezogen werden.

Abgabetermin für den Wettbewerb ist der **4. Mai 1992**.

Regierungsrat des Kantons Nidwalden

## GEMEINDE MÜNCHENSTEIN



Die Gemeinde Münchenstein beabsichtigt, ihr

### Kanalisationsnetz

im Rahmen eines mehrjährigen (10-20 Jahre) Programms zu sanieren. Das geschätzte Investitionsvolumen beträgt nach Massgabe der verfügbaren Kredite 1,5 bis 2,0 Mio Franken pro Jahr, aufgeteilt auf diverse Kanalabschnitte. Je nach den gegebenen Verhältnissen bestehen diese Sanierungen aus lokalen Reparaturen, Relining oder Ersatz durch neue Leitung.

Mit den anfallenden Projektierungs- und Bauleitungsarbeiten sollen eines oder mehrere

### Ingenieurbüros

beauftragt werden, mit denen eine mehrjährige Zusammenarbeit erwünscht ist. Die verschiedenen Sanierungsabschnitte werden von Fall zu Fall zugewiesen. Die einzelnen Büros arbeiten unabhängig voneinander. Für eine Auftragsvergabe kommen Ingenieurbüros in Frage, die:

- in der Region Basel ansässig sind (vorzugsweise Kanton Baselland)
- Erfahrung im Bau und in der Sanierung von Kanalisationsleitungen besitzen
- Gewähr für eine personelle Kontinuität bezüglich der für diese Aufträge eingesetzten Fachleute bieten können.

Interessenten für einen solchen Auftrag wollen sich bitte bis Ende August 1991 unter Beilage von Referenzen und der üblichen Bürodokumentation melden bei der Bauverwaltung, Schulackerstrasse 4, 4142 Münchenstein. Geeigneten Interessenten werden anschliessend die Unterlagen für eine Honorarofferte zugestellt.

Der Gemeinderat

---

**Nationalstrasse N5: Yverdon–Luterbach  
Teilstücke Kanton Solothurn**

---

**Ausschreibung zu einem Auswahl-  
verfahren für eine Projektleitung**

---

Ausgangslage	<p>Nach der Genehmigung des Ausführungsprojektes der Nationalstrasse N5 soll diese realisiert werden. Auf Gebiet des Kantons Solothurn liegen zwei Abschnitte mit einer Gesamtlänge von 10,4 km. Die Hälfte des Trassees liegt in bergmännisch zu erstellenden Tunnels oder wird überdeckt (Tagbautunnels). Die Gesamtinvestition beträgt etwa 630 Mio. Fr. (Preisbasis 1990).</p> <p>Aus Kapazitätsgründen will sich das mit der Realisierung beauftragte Amt für Verkehr und Tiefbau im Projekt N5 auf die Wahrnehmung der Bauherrenaufgabe beschränken. Zur erfolgreichen Ausführung des Nationalstrassenprojektes ist deshalb der Aufbau einer Projektorganisation vorgesehen. Ziel dieser Ausschreibung ist die Auswahl der Projektleitung. Arbeitsbeginn ist auf Anfang 1992 geplant; es wird mit einer Realisierungszeit von 10 Jahren gerechnet.</p>
Aufgabenstellung/ Zielsetzung	<p>Die N5 soll in den Dimensionen Qualität, Kosten und Termine erfolgreich realisiert werden. Einschlägige Erfahrungen aus dem Nationalstrassenbau, -betrieb und -unterhalt sollen gezielt einfließen.</p> <p>Das Erreichen dieser Zielsetzung hängt wesentlich vom Können, von der Führungsstärke und der Verfügbarkeit der Projektleitung, speziell des Projektleiters ab. Im Auswahlverfahren soll das geeignete Projektleitungsteam bestimmen, welches folgenden Funktionen abdecken kann:</p> <ul style="list-style-type: none"><li>– Projektleiter N5</li><li>– Oberbauleiter für die Teilprojekte Trasse, Kunstbauten, Sicherheit und Betrieb</li><li>– Stabsstellen<ul style="list-style-type: none"><li>&gt; Projektleitungsstab (Projektmanagement)</li><li>&gt; Umwelt und Gestaltung (Umsetzung der Umweltschutz- und Gestaltungsziele)</li><li>&gt; Qualitätssicherung</li></ul></li></ul>
Bewerbung	<p>Die Bewerbung steht Ingenieurbüros, Ingenieurunternehmungen und Ingenieurgemeinschaften (Arbeitsgemeinschaften) offen.</p>
Auswahl	<p>Die Auswahl erfolgt nach Leistungs- und Qualitätskriterien.</p>
Bewerbungs- unterlagen	<p>Bewerbungsunterlagen sind beim Büro für Nationalstrassen, Werkhofstrasse 33, 4500 Solothurn, erhältlich (Tel. 065 / 21 26 61).</p>
Abgabetermin	<p>Die Bewerbungen sind verschlossen, mit der Anschrift «Projektleitung N5», bis 15. Oktober 1991 dem Baudepartement des Kantons Solothurn, Rötihof, Werkhofstrasse 65, 4500 Solothurn, einzureichen.</p>

## Mitteilung der Fernmeldedirektion Olten

Im Telefonbuch Nr. 11, Ausgabe 1991/1992 fehlt unter Aarau die Firma **Schäfer Ad. + Cie AG.** der nachstehende Eintrag ist immer noch gültig:

### Schäfer Ad. + Cie AG Bauunternehmung

Schreinerei und Zimmerei	
Buchserstrasse 12	25 22 77
Bétoncoupe Buchserstrasse 12	22 88 48
Immobilien- & Verwaltungs-AG	
Buchserstrasse 12	22 12 63
Werkhof Oberentfelden	43 56 43
Magazinchef Ott Bernhard	
Buchserstrasse 10	22 73 05
Generalunternehmung	
Zschokke Schäfer AG	22 92 82
Telefax	24 85 70

Wir bitten Sie, dieses Inserat auszuschneiden und im Telefonbuch unter Aarau einzufügen.

Besten Dank.

FERNMELDEDIREKTION OLTEN

Infolge Systemwechsel günstig zu verkaufen:

## Messerli-Bauadministrations-Software V 4.02 (NPK 2000)

Vollversion mit drei Arbeitslizenzen, im Wert von Fr. 21 000.-.  
Verkaufsbasis Fr. 11 000.-.

**Werner Biedermann Architekten**  
Badenerstrasse 156, 8004 Zürich  
Telefon 01 / 242 45 50, Herr Sigris

## Inserate bitte frühzeitig aufgeben!



**Gemeinde Lengnau AG**

### Projektwettbewerb

auf Einladung für Planung und Erweiterung der Schulanlage «Dorf» (Primarschule) sowie Neubau eines Doppelkindergartens (Bausumme etwa 8 Mio Franken).

Zur Teilnahme an diesem Wettbewerb können sich Fachleute bewerben, die seit dem 1. Januar 1990 in den Bezirken Zurzach, Baden und Brugg ihren Geschäfts- und Wohnsitz haben.

Bewerbungen mit Angaben von Referenzen sind bis zum 30. August 1991 (Poststempel) bei der Gemeindeganzlei, 5426 Lengnau, einzureichen.

Termine: Die zum Wettbewerb zugelassenen Fachleute werden bis Mitte September 1991 benachrichtigt. Abgabe der Projektierungsunterlagen ab Ende September 1991. Abgabe der Projektpläne bis 31.1.1992.

### Architekt hat freie Kapazität

Wettbewerbserfolge im Städtebau, Schulen, Spitäler, Wohnungsbau, Geschäftshäuser, Bahnhöfe, Kulturzentren usw., übernimmt Entwürfe, Baueingaben, Studien, Präsentationszeichnungen in freier Mitarbeit.

Angebote unter Chiffre SIA 1063 an IVA AG, Postfach, 8032 Zürich.

## Bauingenieur HTL

in leitender Stellung, 44, mit vielseitiger Erfahrung im allgemeinen Tiefbau, Abwasser-, Strassen- und Eisenbetonbau sucht neue Tätigkeit, evtl. Beteiligung oder freie Mitarbeit, in der Region Zürich.

Offerten unter Chiffre SIA 1162 an IVA AG, Postfach, 8032 Zürich.

Ab sofort freie Kapazität

## selbständiger Architekt HTL

Arbeitsgebiete: Projekt-, Werk- und Detailplanbearbeitung, Baukostenermittlung, Submission und Bauführung inkl. Abrechnung.

Anfragen unter Chiffre SIA 1154 an IVA AG, Postfach, 8032 Zürich.

Junges Ehepaar beabsichtigt, auf eigener Bauparzelle im Glattal ein

## grosszügiges rustikales Landhaus

zu erstellen. Baubeginn etwa Frühjahr 1992. Welcher

## erfahrene Architekt

möchte die Projektierung übernehmen? Interessenten melden sich bitte mit Referenzliste unter Chiffre SIA 1159 an IVA AG, Postfach, 8032 Zürich.

Ich bin Architekt und habe Erfahrung in

## fachredaktionellen Arbeiten

des Bereichs Bautechnik, Architektur, Planung. Übernehme Aufträge in freier Mitarbeit.

Kontaktnahme unter Chiffre SIA 1163 an IVA AG, Postfach, 8032 Zürich.

*Wir empfehlen, den Offerten auf Stellenangebote keine Originalzeugnisse beizulegen.*

## Elektronischer Kalkschutz: Schweizer Fabrikat «Swiss Made» Moderne Technologie Elektromagnetische Arbeitsweise Ökologisches System

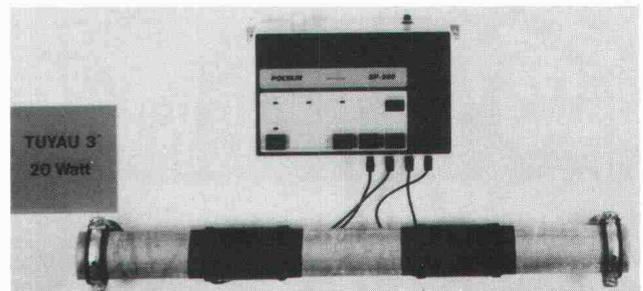

Kein Umbau der Leitungen, keine chemischen Produkte, abnehmbar und einstellbar

### Polyair S.A

Yverdon-les-Bains, Tel. 024/22 02 72

Fax 024/21 81 22

## Mehr wissen – besser disponieren

Anzeigen mit hohem Informationswert  
enthält diese Nummer des  
«Schweizer Ingenieur und Architekt».

Wir stellen sicher, dass der rote  
Faden Ihrer Bauprojekte nicht bei der  
Terminplanung reisst.

### Dardel + Schnider

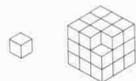

**Bauleitung  
Terminplanung**  
Diggelmannstrasse 22  
8047 Zürich  
Tel. 01-401 11 11

**Bauprogramme  
Detailterminplanungen  
Terminkoordination  
Terminüberwachung**

## Grabher Holzmontagen

Wir übernehmen, montieren laufend für Sie Türen-,  
Täfer und Schreinermontagen

9422 Buchen/Staad  
Telefon 071 / 42 16 62

## NOORIA AG

Geschäftszentrum Wipkingen  
Hönggerstrasse 40, 8037 Zürich

Ihr Spezialist für

## Verkehrserhebungen

Unser spezialisiertes Mitarbeiter-Team erledigt alle gewünschten  
Arbeiten von der Zählung bis zur Auswertung präzise und zuverlässig.

Telefon 01 / 272 27 01

Telefax 01 / 272 26 06

**Gastro  
Center**

**Gratisprospekt**

- Tische, Stühle, Barhocker, Bänke  
auf Mass
- Besuchen Sie unsere grosse  
Fabrik-Ausstellung in Boswil

**KEUSCH**

**Tisch- und Stuhlfabrik AG**  
Zentralstrasse 21 5623 Boswil  
Tel.057/463000 Fax057/462669

## Impressum

### Schweizer Ingenieur und Architekt

#### Herausgeber

Verlags-AG der akademischen technischen Vereine

#### Offizielles Organ

Schweizerischer Ingenieur- und Architekten-Verein (SIA)  
Gesellschaft Ehemaliger Studierender der ETH Zürich (GEP)  
Schweizerische Vereinigung Beratender Ingenieure (ASIC)

#### Redaktion

Rüdigerstrasse 11, Postfach 630, 8021 Zürich  
Tel. 01 / 201 55 36, Telefax 01 / 201 63 77

#### Redaktoren

Heinz Rudolphi, Ing. SIA, Chefredaktor  
Bruno Odermatt, dipl. Arch. ETH / SIA  
Hans U. Scherrer, dipl. Ing. ETH / SIA  
Brigitte Honegger, Architektin

#### Redaktioneller Mitarbeiter

Richard Liechti

#### Produktion

Werner Imholz

#### Sekretariat

Odette Vollenweider, Adrienne Zogg

Nachdruck von Bild und Text, auch auszugsweise, nur mit schriftlicher  
Zustimmung der Redaktion und mit genauer Quellenangabe.

#### Abonnemente

	Schweiz:	Ausland:
1 Jahr	Fr. 185.—	Fr. 198.—
Einzelnummer	Fr. 7.—	Fr. 8.—

Ermässigte Abonnemente für Mitglieder der GEP, des BSA, der ASIC,  
des STV und für Studenten.

*Einzelnummern* sind bei der Redaktion erhältlich

*Bestellungen* für Abonnemente sowie  
*Adressänderungen von Abonnenten* an

Abonnementverwaltung SI+A, Edenstrasse 20,  
8045 Zürich, Telefon 01 / 207 80 96,

Adressänderungen von SIA-Mitgliedern an das  
SIA-Generalsekretariat, Postfach, 8039 Zürich

Postcheck

«Schweizer Ingenieur und Architekt»  
80-6110-6 Zürich

#### Anzeigen

#### IVA AG für Internationale Werbung

Hauptsitz: Mühlebachstr. 43 8032 Zürich Tel. 01 / 251 24 50 Fax 01 / 251 27 41	Filiale Lausanne: Pré-du-Marché 23 1004 Lausanne Tel. 021 / 37 72 72 Fax 021 / 37 02 80	Filiale Lugano: Via Pico 28 6909 Lugano-Casserate Tel. 091 / 52 66 84 Fax 091 / 52 45 65
--	---	--

#### Satz + Druck

Druckerei Winterthur dw AG  
Staffelstrasse 12, 8045 Zürich, Tel. 01 / 207 72 72

#### Ingénieurs et architectes suisses (IAS)

Erscheint im gleichen Verlag

Redaktion:

Rue de Bassenges 4, case postale 180, 1024 Ecublens,  
Tel. 021 / 693 20 98, Telefax 021 / 693 20 84

Abonnemente:

	Schweiz:	Ausland:
1 Jahr	Fr. 120.—	Fr. 130.—
Einzelnummer	Fr. 6.50	Fr. 7.50

#### SIA-Normen

SIA-Normen und -Dokumentationen sind nur erhältlich beim  
SIA-Generalsekretariat, Selnastrasse 16, Postfach, 8039 Zürich,  
Tel. 01 / 201 15 72, Telefax 01 / 201 63 35