

**Zeitschrift:** Schweizer Ingenieur und Architekt  
**Herausgeber:** Verlags-AG der akademischen technischen Vereine  
**Band:** 109 (1991)  
**Heft:** 37

## **Werbung**

### **Nutzungsbedingungen**

Die ETH-Bibliothek ist die Anbieterin der digitalisierten Zeitschriften. Sie besitzt keine Urheberrechte an den Zeitschriften und ist nicht verantwortlich für deren Inhalte. Die Rechte liegen in der Regel bei den Herausgebern beziehungsweise den externen Rechteinhabern. [Siehe Rechtliche Hinweise.](#)

### **Conditions d'utilisation**

L'ETH Library est le fournisseur des revues numérisées. Elle ne détient aucun droit d'auteur sur les revues et n'est pas responsable de leur contenu. En règle générale, les droits sont détenus par les éditeurs ou les détenteurs de droits externes. [Voir Informations légales.](#)

### **Terms of use**

The ETH Library is the provider of the digitised journals. It does not own any copyrights to the journals and is not responsible for their content. The rights usually lie with the publishers or the external rights holders. [See Legal notice.](#)

**Download PDF:** 30.01.2025

**ETH-Bibliothek Zürich, E-Periodica, <https://www.e-periodica.ch>**

## Zum Titelbild

### «Schilling»

Der neue Name auf dem Schweizer Armaturenmarkt! Er steht vor allem für Qualität und Lieferservice. Schilling ist ein mittelständisches Unternehmen aus dem Raum Bielefeld in Deutschland. Es fertigt seit mehr als 100 Jahren Absperrarmaturen im Druckbereich bis PN 100 für Wasser, Gas und andere Medien. Alle Armaturen von Schilling sind sowohl mit Email- als auch mit Epoxidbeschichtung lieferbar.

Generalvertretung für die Schweiz und das Fürstentum Liechtenstein:

TMH Thomas Hagenbucher  
Technischer Grosshandel  
Postfach  
8126 Zumikon

Tel. 01/301 17 92; Fax 01/302 12 08

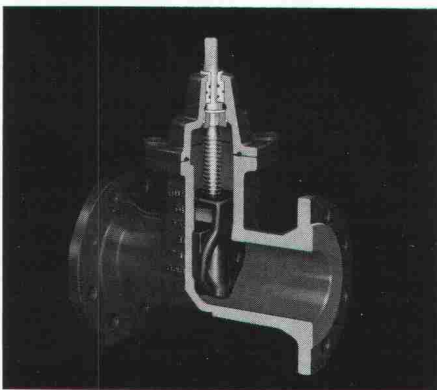

## Inhalt

<b>Zeitfragen</b>	<b>Ethik und Umwelt</b>	
	<i>A. Stuber, Pontresina</i>	863
<b>Umwelt</b>	<b>Boden- und Wasserschutz heute</b>	
	<i>M. Niggli, Baden</i>	864
	<b>Luftreinhaltung</b>	
	<i>D. Klooz, Winterthur</i>	869
<b>Wasserwirtschaft</b>	<b>Künstliche Meteorwasser-Versickerung</b>	873
<b>Tagungsberichte</b>	<b>Photovoltaik – Gebäudebestandteil im Jahr 2010</b>	
	<i>F. Jehle, Gelterkinden</i>	878
	<b>8. Internationale Konferenz über Wind</b>	
	<i>B. Zimmerli, Luzern</i>	882
<b>Wettbewerbe</b>	<b>Schulanlage Langlen, Herisau AR (E). Wohnüberbauung «in den Lachen», Chur (E). Ville de Genève: Couverture des voies CFF à Saint-Jean (A). Museums-konzept 2000 – Gewerbemuseum und Naturwissenschaftliche Sammlungen, Winterthur (E). Mehrzweckturnhalle Gähwil SG (A). Centre culturel Jean-Marie Tjibaou, Nouméa (Nouvelle Calédonie) (E)</b>	883
<b>Bücher</b>		885
<b>Rechtsfragen</b>		886
<b>Aktuell</b>	<b>Erste Bilder vom Umweltsatelliten ERS-1. Den Wald belasten Fernimmissionen. Halbjahresbilanz der Maschinenindustrie rückläufig. Ganz kurz: Rund um die Energie. Seit 60 Jahren Forschung auf dem Jungfraujoch. Immer mehr Nitrat im Trinkwasser. Unterschiedliches Wachstum im Energieverbrauch</b>	889
<b>SIA-Mitteilungen</b>	<b>SIA zeigt Vester-Ausstellung «Unsere Welt – ein vernetztes System»</b>	890
	<b>Fachgruppen. FGF/FRU: Tagung «Unsere Welt – ein vernetztes System». FMB: Tagung im Jura mit Besichtigung der Baustellen der N16, Transjurane</b>	890
<b>B-Seiten</b>	<b>Laufende Wettbewerbe und Ausstellungen. Veranstaltungen. Aus Technik und Wirtschaft</b>	B133–136
<b>Impressum</b>	<b>am Schluss des Heftes</b>	

## Ingénieurs et architectes suisses

<b>Numéro 18/91</b>	Rédaction: rue de Bassenges 4, 1024 Ecublens, tél. 021/693 20 98	
<b>Technique ferroviaire</b>	<b>Choix du matériel roulant de Rail 2000 et d'AlpTransit</b>	
	<i>par Werner Stohler et Martin Tinguely</i>	279
<b>Technique des transports</b>	<b>Lausanne: le Métro Ouest en service</b>	
	<i>par Jean-Pierre Weibel</i>	285

# FOAMGLAS®

## Ökologie und Ökonomie in einem Dämmsystem.

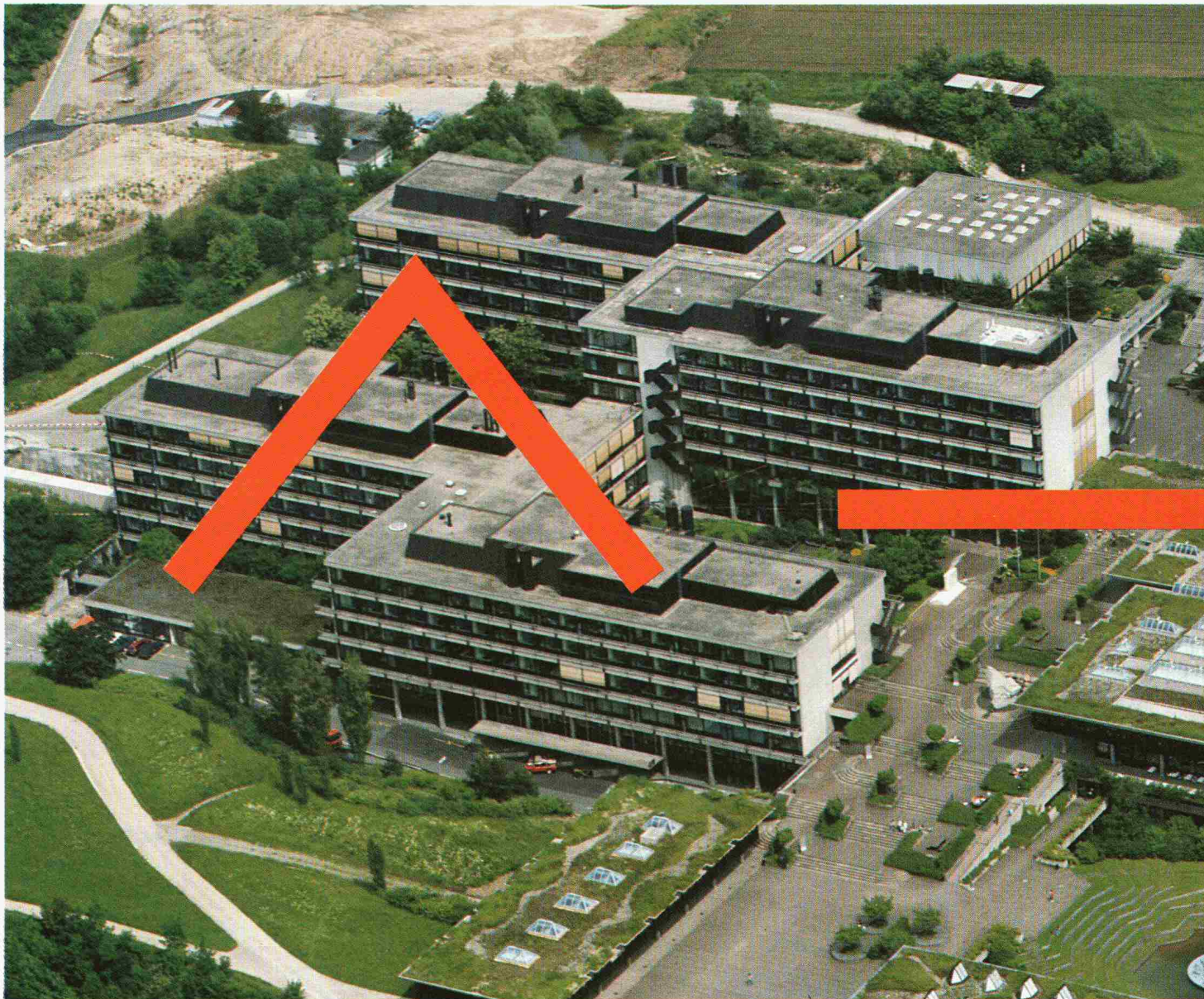

Über 30 000 m<sup>2</sup> FOAMGLAS® zur Dämmung von bekiesten, begehbaren und begrüntem Flachdächern und rund 10 000 m<sup>2</sup> FOAMGLAS® zur raumseitigen Dämmung von Aussenwänden und Böden.

Gesamtwirtschaftlichkeit hat bei einem modernen Dämmsystem einen hohen Stellenwert. Sicherheit, einfache und vielseitige Anwendung im System sind wichtige Auswahlkriterien. Eine entscheidende Rolle spielen jedoch zunehmend die Faktoren Langlebigkeit, Umweltverträglichkeit des Dämmstoffs und spätere kostengünstige, umweltschonende Entsorgung.

Der Sicherheitsdämmstoff FOAMGLAS® aus geschäumtem Glas erfüllt diese Anforderungen. Er vereint Ökologie überzeugend mit Ökonomie.

Jetzt ist FOAMGLAS® durch ein erweitertes Produktangebot noch vielseitiger für die Dämmung der gesamten Gebäudehülle anwendbar.

FOAMGLAS® – umweltverträglich **und** wirtschaftlich.

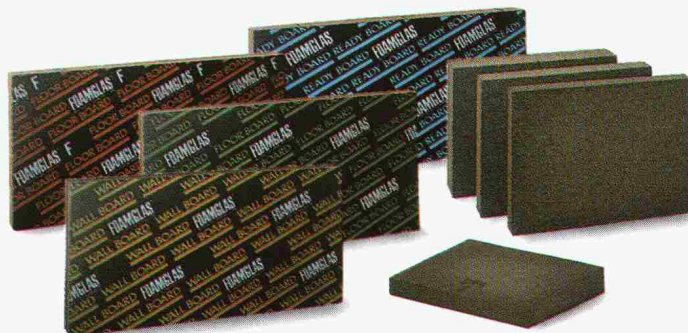

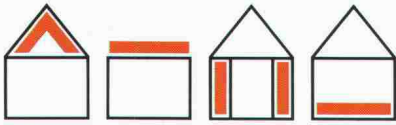
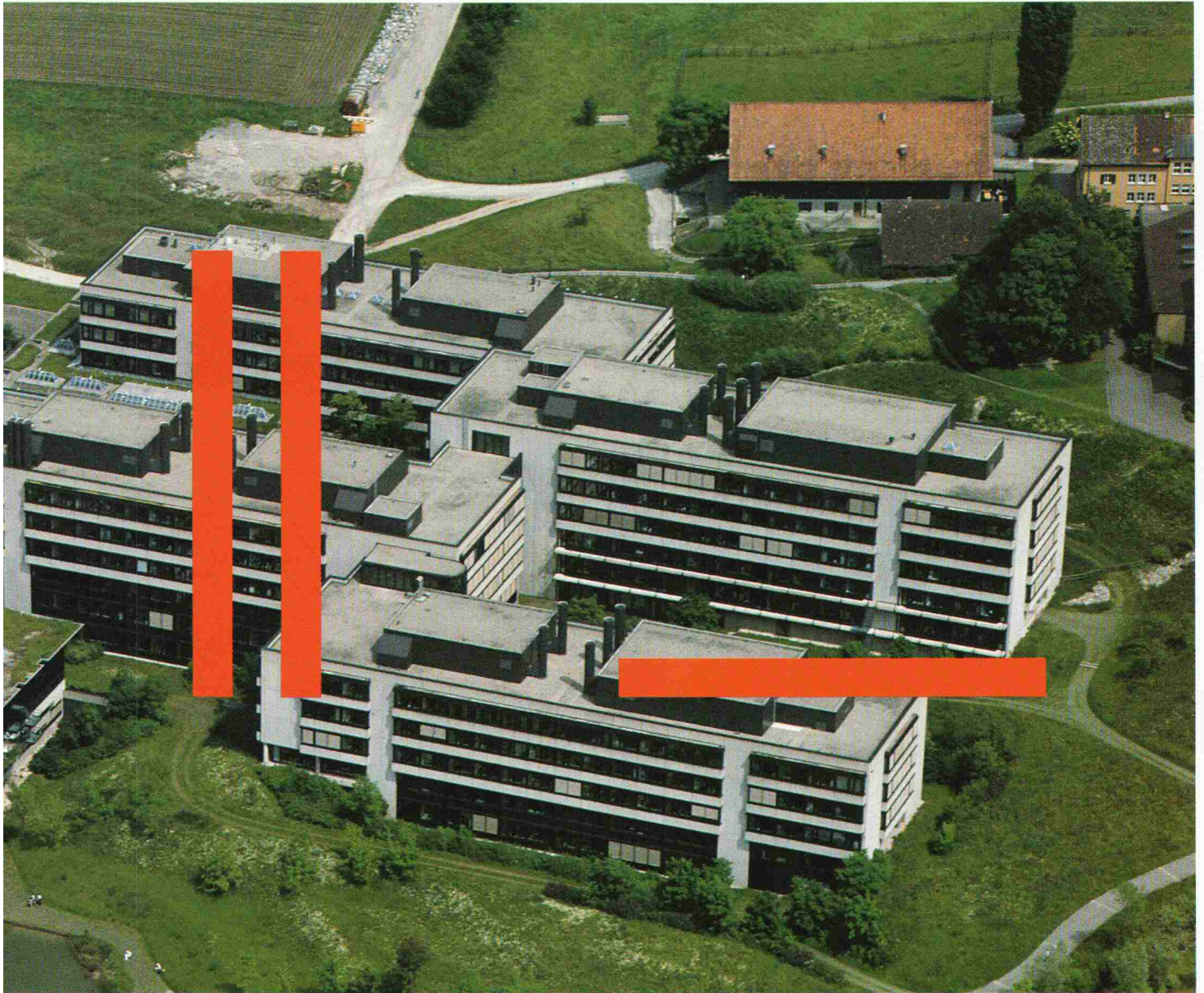

Das komplette Dämmprogramm von Pittsburgh Corning:

**FOAMGLAS®-Platten für die Kompaktbauweise**

**Bereich Flachdachbau**  
FOAMGLAS®-Kompaktdach

- bekiest
- begehrbar
- befahrbar
- begrünt

**Bereich bauphysikalisch belastete Boden- und Wand-Dämmung**

- FOAMGLAS®-Boden- und Wand-Dämmung kompakt für:
- Industriebauten
  - Verwaltungsbauten
  - Wohn- bzw. wohnähnliche Bauten
  - Sportanlagen

**FOAMGLAS®-Boards für viele Bereiche der Trockenbauweise**

- Dämmung erdberührter Böden und Wände
- Dämmen flachgeneigter zweischaliger Dächer
- Dämmung im Zweischalen-Mauerwerk
- Dämmen steiler Dächer
- Innendämmung von Aussenwänden

**FOAMGLAS® – der anorganische Sicherheits-Dämmstoff aus geschäumtem Glas.**

Langlebig bei dauerhaftem Wärmedämmwert. Wasser- und dampfdiffusionsdicht, formstabil, hoch belastbar, stauchungs-/kriechfrei, säurebeständig, nicht brennbar, unverrottbar, schädlingssicher, leicht zu bearbeiten.

FOAMGLAS® enthält keine Bindemittel, ist FCKW- und HFCKW-frei, faser- und wohngiftfrei. Gesamthoch Umweltverträglichkeit, von den Rohstoffen bis hin zur Entsorgung. FOAMGLAS® weist eine optimale Ökobilanz auf.

Wir informieren Sie gerne ausführlich.



Unterer Quai du Bas 92  
CH-2502 Biel/Bienne  
Tel. 032/23 55 55  
Fax 032/23 10 81

**Natürlich isoliert.**



VBL



## Natürlich isoliert.

Denn bei der Renovation dieses Hauses wurde isofloc' verwendet. Das naturnahe Dämmmaterial, das aus Zeitungspapier umweltschonend zu Zellulose-Wolle aufbereitet wird. Einer unserer Partner hat isofloc' in Hohlräume

eingeblassen und auf Wände aufgesprüht. Schnell, sauber und umweltfreundlich. Und seitdem schützt isofloc' als fugenlose und atmungsaktive Wärmedämmung dieses Haus vor Wind und Wetter. Ganz natürlich.

  
**isofloc**<sup>®</sup>  
Isoliert natürlich.

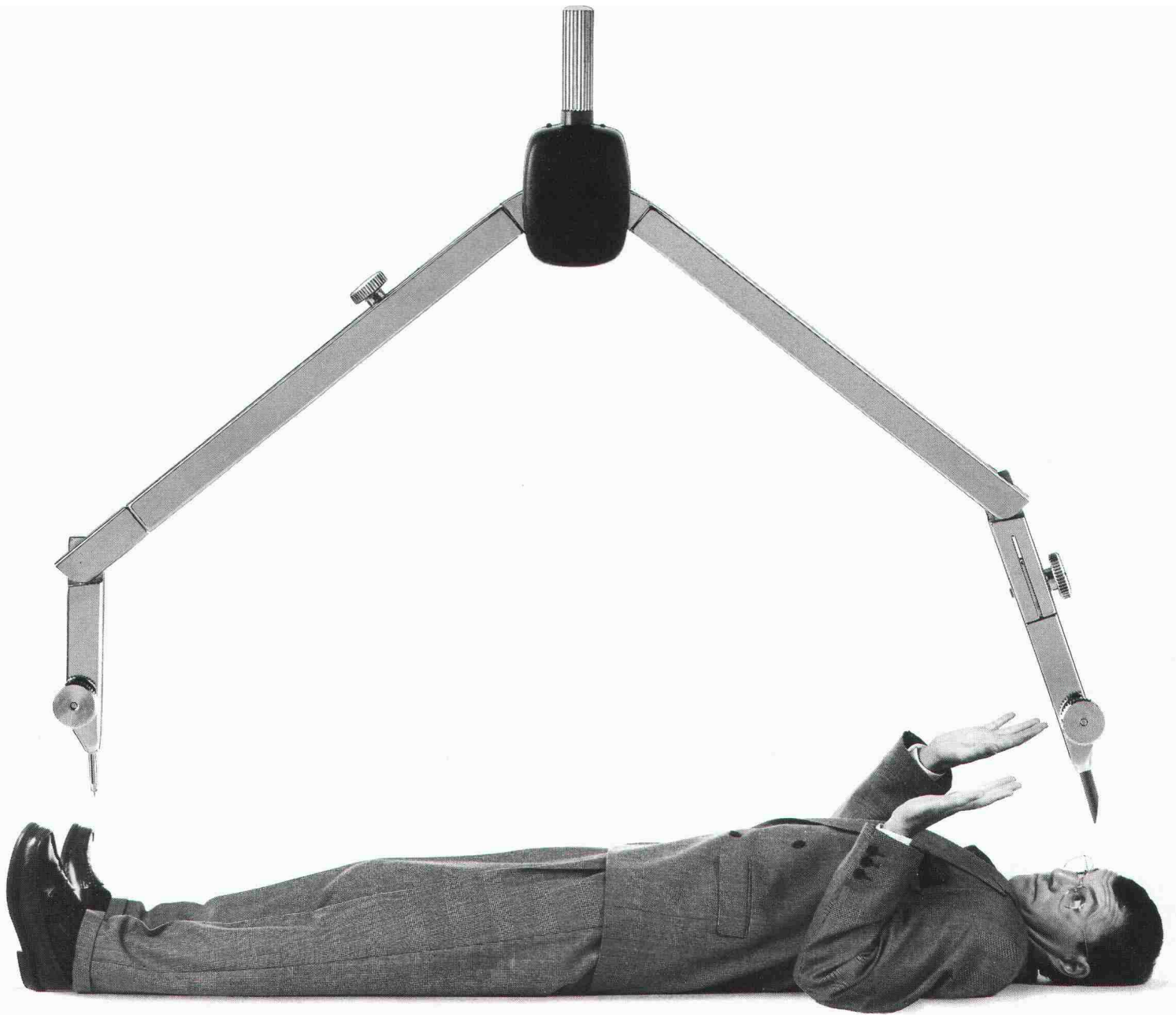

CAD für's moderne Projektierungsbüro

## Zirkel sind heute kaum wiederzuerkennen: Man nennt sie **GDS!**

Nichts gegen Ihren Zirkel.

Er wird sicher noch lange seine Kreise ziehen.

Doch für Konzeption und Planung verlieren die Routinearbeiten einiges an ihrer Bedrohlichkeit.

Dafür gibt es etwas Neues: **GDS**

– eine Software, die Ihnen den Einstieg ins «Computer Aided Design» einfach macht. **GDS** ist professionell, preiswert und zugeschnitten auf die Bauwirtschaft.

Vom Wettbewerb über das Angebot bis zur Bauplanung hilft Ihnen **GDS** ohne grosse Umtriebe bei der Erstellung aller notwendigen Unterlagen. Es wurde von McDonnell-Douglas entwickelt und von

Suter + Suter an die schweizerischen Planungsnormen angepasst.

**GDS** heisst: handliche Hardware, komfortable Software, vernünftige Kosten. Haben Sie Appetit auf mehr? Kein Problem. Gerne stellen wir Ihnen weitere Informationen zur Verfügung:

MOR Rechenzentrum AG,  
z. Hd. Herrn M. Rhy, Gemsen-  
strasse 2, 8006 Zürich.

Oder rufen Sie uns doch einfach  
an: 01 363 70 10

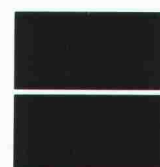

**MOR**  
Design Systems

## Erfreuliche Mitteilung: Wir machen dicht



Überall, wo wertvolle Geomembrane im Einsatz sind, stellt sich eine entscheidende Frage: Sind sie auch absolut dicht? Die Antwort: Ja, mit Polyfelt. Polyfelt ist ein hochwertiges Vlies aus PP-Endlosfasern, die durch kompakte Vernadelung verfestigt wurden. Es ist UV-geschützt, besitzt

eine hohe chemische und thermische Beständigkeit und lässt sich absolut problemlos verlegen. Die aufwendigen Dichtungsbahnen sind dadurch für lange Zeit wirksam geschützt, sowohl im Becken- als auch im Tunnelbau. Vor allem aber bei Deponien, die dadurch zwar nicht schöner werden.

Aber sehr viel sicherer. Und dafür sind wir als größter Geotextilhersteller der Welt schließlich da.

PCD-Schweiz AG

Siewerdstraße 105  
Postfach  
8050 Zürich  
Tel. (1) 31 16 252  
Fax (1) 31 24 350



# Immer mehr Enkadrain CK Drainage-/Schalungsmatten in Schweizer Baugruben

Die Probleme beim Bauen in Hanglagen, beim Betonieren gegen Rühl- und Schlitzwände, Fels usw. können oft nur durch aufwendige Massnahmen mit relativ hohem Platzbedarf gelöst werden. Anders bei Anwendung von Enkadrain CK, das seine Überlegenheit auch in schwierigsten Boden-, Hangneigungs- und Raumverhältnissen seit vielen Jahren beweist. So auch beim Bau einer Bank in Lausanne.



**Wir fragten den verantwortlichen Generalunternehmer Bernard Nicod:**

**«Warum haben Sie in diesem Fall Enkadrain CK gewählt, Herr Nicod?»**

«Das extreme Tempo, das die Bauwirtschaft seit vielen Jahren kennt, war der Ausführungsqualität leider oft nicht zuträglich. Meine Politik besteht u.a. darin, die geforderten Baudermeine keinesfalls auf Kosten der Qualität einzuhalten. Und gleichzeitig auch die wirtschaftlichen Aspekte immer im Auge zu behalten. Als kleines Beispiel dazu mag die Wahl von Enkadrain CK dienen, einem Produkt, das nicht nur das Drainage-Problem höchst effizient und insgesamt kostengünstig löst, son-

dern auch als verlorene Schalung dient und damit Raumgewinne bringt.»

## Flexible Filter-, Sicker- und Schalungsmatte als ideale Lösung

Das an der Baugrubenwand befestigte Enkadrain CK besteht aus einer Spinnvlies-Filterlage aus Polyester, einer Sickerschicht aus hohlraumreichen, extrem druckfesten Polyamid-(Nylon-)Schlingen und einer betonierdichten Schicht als verlorene Schalung.

## Ein zeit- und kostensparendes Multitalent

Enkadrain CK hat viele Talente: hervorragende Filterleistung, hohe Ableitkapazität, Wasserentspannungs- und kapillarbrechende Schicht zwischen Baugrund und Bodenplatte bei horizontalem Einsatz, Dilatation und verlorene Schalung. Die Matte passt sich mühelos jeder Form des Unter-

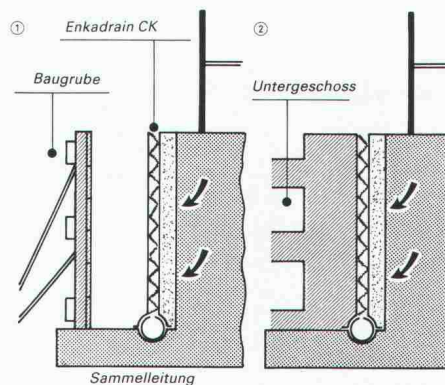

grundes an, ist unverrottbar und leicht zu verarbeiten. Der Einsatz von Enkadrain CK bedeutet: weniger Aushub, keine Abdichtung der Aussenwand, keine Filter- und Sickerschicht, keine Baugrubenverfüllung!

## Produkteprogramm und Vertrieb

Enkadrain CK 10, 1 cm dick (vorkomprimiert), für hohe Drücke. Enkadrain CK 20, 2 cm dick, für normale Einsätze.

Beratung und Verkauf erfolgen durch den Generalimporteur SCHOELLKOPF AG, Schaffhauserstrasse 265, 8057 Zürich, Telefon 01/312 16 16, Telefax 01/312 16 26, Telex 823 214. Enkadrain ist auch über den Baumaterialhandel erhältlich.



Applikation von Enkadrain CK direkt auf Molassefels (Generalunternehmung Promotion Bernard Nicod SA, Lausanne)

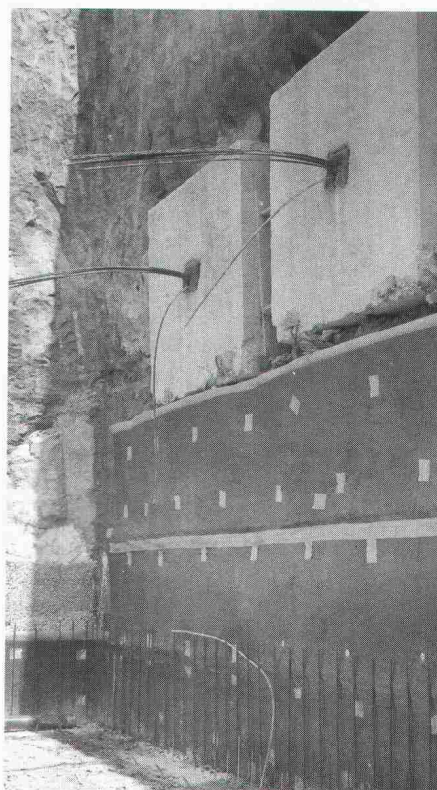

Problemlose und saubere Verlegung von Enkadrain CK auch auf unregelmässigem Untergrund.

## **Dies ist der günstigste Zeitpunkt für ein Gespräch mit uns zum Thema wirtschaftliches Verladen.**

Nehmen wir einmal an, Sie errichten eine neue Lagerhalle. Das Grundstück ist vorhanden, die Baupläne sind fertig – der Bau könnte beginnen.

Jetzt stellen Sie fest, daß die Verladezone nicht optimal konzipiert wurde. An der Schnittstelle Rampe/LKW reißt der Materialfluß aufgrund fehlerhafter Planung ab, weil 1. nicht alle LKW-Ladehöhen gleich sind, Unterschiede von 600 bis 1.600 mm müssen überbrückt werden, 2. das Hallen-Rastermaß nicht genügend Ladeluken zuläßt, 3. die Vorplatztiefe zu gering ist, 4. der Energieverlust zu hoch ist.

Sicher, manches läßt sich gerade noch korrigieren. Wirtschaftliches Verladen aber erfordert eine problembezogene Planung und Lösung. Hierfür sind wir Ihr richtiger Partner.

Sprechen Sie also vorher mit uns. Und ein Problem war eins.



**Wafa**

# Weltweit über 100.000 problemspezifische Verladesituationen an der Rampe gelöst. Wann fordern Sie uns?

Nicht von ungefähr sind wir mit Abstand Marktführer in Europa. Als weltweit größter Spezialist für rationelle Verladesysteme an der Rampe, erarbeiten wir für jeden Problemfall eine individuelle Lösung.

Mehr als 100.000 Verladestellen dokumentieren unseren technologischen Vorsprung und unsere fachliche Kompetenz. Modernes, zukunftsorientiertes Verladen ist unser Metier. Das bedeutet für Sie Wirtschaftlichkeit an der Schnittstelle Rampe/LKW.

Wir planen, konstruieren, realisieren und montieren für Sie Verladesysteme nach Maß. Schauen Sie sich unser Programm an! Was Sie darin nicht finden, erfinden wir für Sie.

Nutzen Sie unsere Beratung! Ihr persönliches Gespräch mit unserem Fachberater vor Ort ist der erste Schritt zur wirtschaftlichen Verladeanlage. Bestellen Sie unseren Gesamtkatalog! Praxisnahe Anwendung, Technik und Funktion sind anschaulich dargestellt.

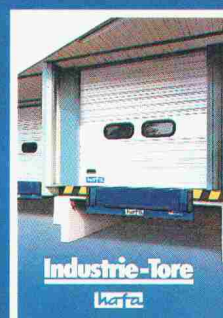

Name \_\_\_\_\_

Firma \_\_\_\_\_

Strasse \_\_\_\_\_ Nr. \_\_\_\_\_

PLZ/Ort \_\_\_\_\_

Telefon \_\_\_\_\_

Branche \_\_\_\_\_

Bitte übersenden Sie mir Ihr Gesamtprogramm!

Ich bitte um ein Beratungsgespräch.

Ich plane einen:  Neubau  Umbau

Werbbeantwort

Bitte freimachen

VEBAG Bautechnik AG  
Grubenstr. 109  
CH-3322 Schönbühl/Bern



# Bauland unter dem Dach

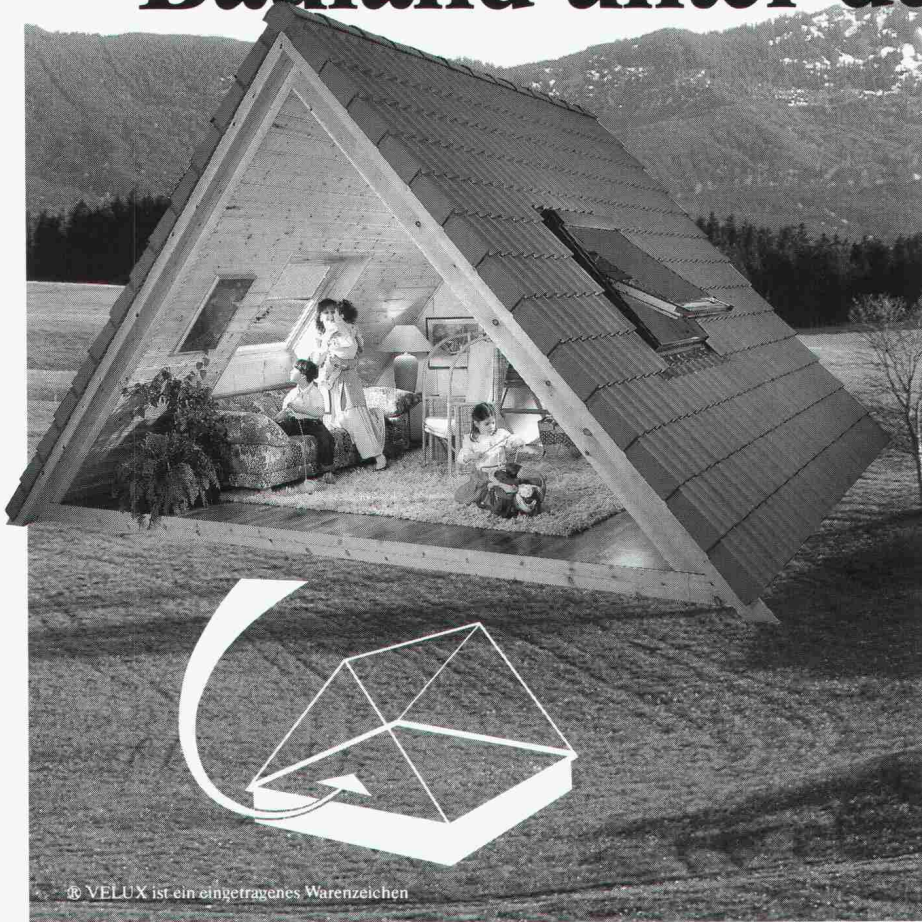

**Ein Neubau - bei diesen Baulandpreisen?**

**Unsere Alternative:**

Ihre Vorstellung von behaglichen Wohn- und Arbeitsräumen kann mit einem Ausbau unter Ihrem Dach mit den günstigen VELUX Dachflächenfenstern verwirklicht werden.

**Das preisgünstige Bauland mit**

**VELUX®**

**Dachflächenfenster**

VELUX (Schweiz) AG, Industriestrasse 7,  
4632 Trimbach, Telefon 062 20 12 12 

Bitte senden Sie mir die 24 seitige, farbige Dokumentation.

Name

Adresse

Plz/Ort

® VELUX ist ein eingetragenes Warenzeichen

## Sonne, Luft, Erde und Wasser...



... die Natur steckt voller Energie. Mit der Technik von Schweizer schöpfen Sie die umweltfreundlichen Ressourcen wirtschaftlich aus:

**Die Sonnenkollektoren von Schweizer lassen keinen Sonnenstrahl ungenutzt. Und die Wärmepumpen von Schweizer verwerten die Wärme von Erde, Luft und Wasser.**

Wir präsentieren Ihnen gerne unsere umweltfreundlichen Nutzungskonzepte für Wassererwärmung und Heizung.

**Schweizer**

Ernst Schweizer AG  
Metallbau  
8908 Hedingen  
Telefon: 01 763 61 11

**Ich möchte einen Beitrag zum Schutze unserer Umwelt leisten.**  
Bitte informieren Sie mich ausführlich über Ihre Sonnenkollektoren und Wärmepumpen.

Firma: \_\_\_\_\_ Name: \_\_\_\_\_ Strasse: \_\_\_\_\_ PLZ/Ort: \_\_\_\_\_  
Tel.: \_\_\_\_\_

Bitte einschicken an:  
Ernst Schweizer AG  
8908 Hedingen

SIA

## **gonon** *Isolationsunterdach das Sichere!*

Eine durchdachte Isolationslösung für das Steildach. Eine breite Typenpalette und darauf abgestimmtes Zubehör gibt Ihnen die Sicherheit, unterschiedlichste Steildächer fachgerecht auszuführen. Hervorragende k-Werte und die zuverlässige Winddichtigkeit sind weitere Pluspunkte dieses Systems.



## **goduo** *die Wasserunempfindliche!*

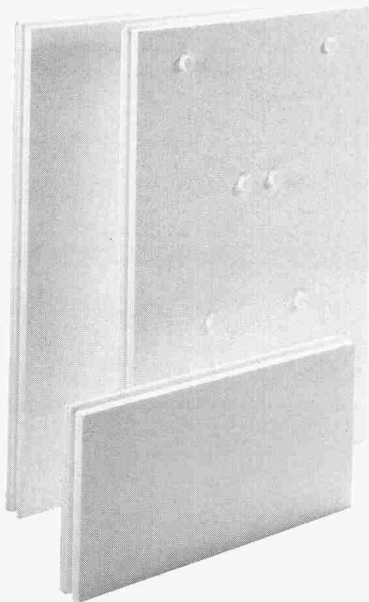

Die Isolationsplatte für das Zweischalenmauerwerk. Diese Platte zeichnet sich durch hohe Isolationswerte aus. Wasser und Frost können ihr nichts anhaben. Die hohe Elastizität bewirkt eine hervorragende Luftschallisolation. Die Druckfestigkeit garantiert hohe Dimensionsstabilität.

## **geroll-T/SE** *die Rationelle!*

Die Trittschallisolationsrolle für die Wärmedämmung von Unterlags-

böden. Mit der Rolle erzielen Sie eine

schnelle und saubere Verlegung. Die

hervorragenden Materialeigenschaften garantieren sehr

gute Trittschall- und Luftschallisolationswerte.

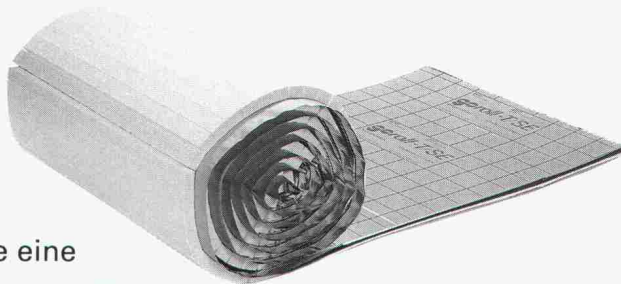

**FCKW-FREI**  
kein ozonschädigendes Treibmittel



**gonon**



053/95 17 21

Statt halber  
Sachen jetzt  
die richtige  
Isolation  
von  
gonon.

**gonon** hat für jeden  
Anwendungsfall die ideale Lösung.



**gonon**

gonon  
Kunststoffwerk AG  
CH-8226 Schleithem SH  
Telefax 053/95 17 25

LÄRMSCHUTZ-KNOW HOW UNTER DER LUPE

## «Lärmschutz im Hochbau bringt mehr Lebensqualität»

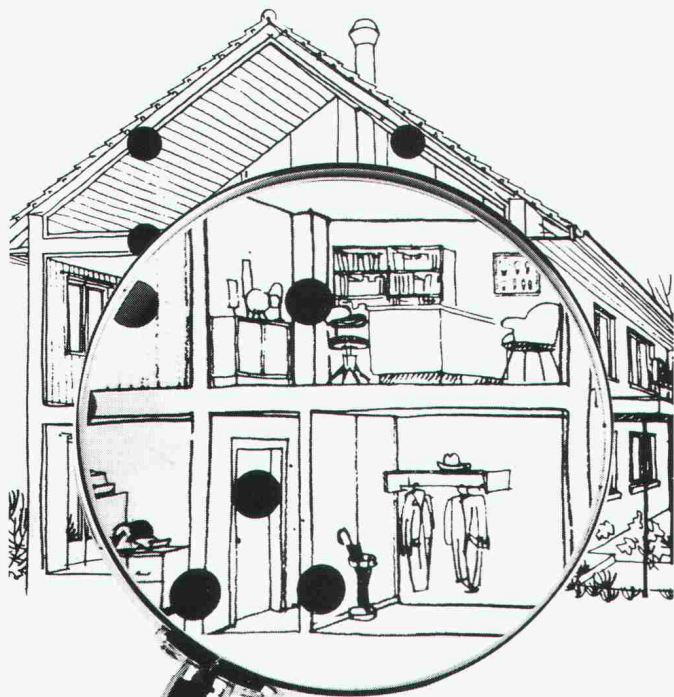

Unsere Schwerfolie **Idikell M4001/05** hat sich in der Praxis tausendfach bestens bewährt. Verschiedenste Aufbau-beispiele beweisen die vielfältigen Einsatzmöglichkeiten. Mit **Idikell M4001/05** bieten wir ein vollständiges System an, das beste akustische Werte erzielt. Dazu gehört auch unsere fachtechnische Beratung.

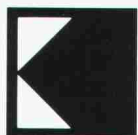

### Siegfried Keller AG

LÄRMSCHUTZ PROFESSIONELL

8306 Brüttisellen  
Telefon 01/833 59 51  
Telefax 01/833 61 51

# STEBO®

begrünbare Steilböschung

Patent angemeldet

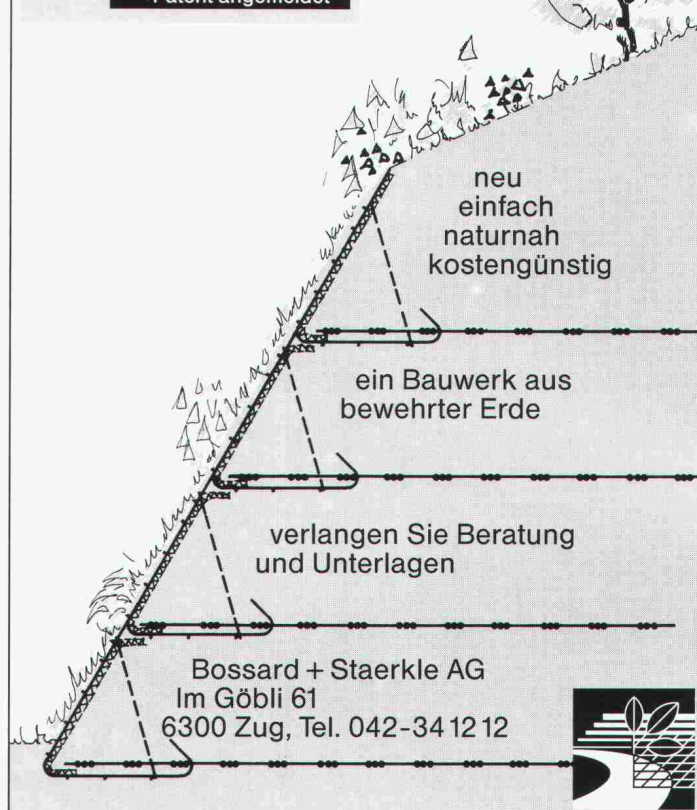

neu  
einfach  
naturnah  
kostengünstig

ein Bauwerk aus  
bewehrter Erde

verlangen Sie Beratung  
und Unterlagen

Bossard + Staerke AG  
Im Göbli 61  
6300 Zug, Tel. 042-34 12 12



## QUALITÄT

## AN ALLEN

## FRONTEN.

- Holz
- Holz/Metall
- Kunststoff
- Rustica

### rueggsegger ag

FENSTERFABRIK

8625 Gossau/ZH, Telefon 01/935 13 38

© Lacher-Dumas

# Auf dieser Unterlage können Sie aufbauen

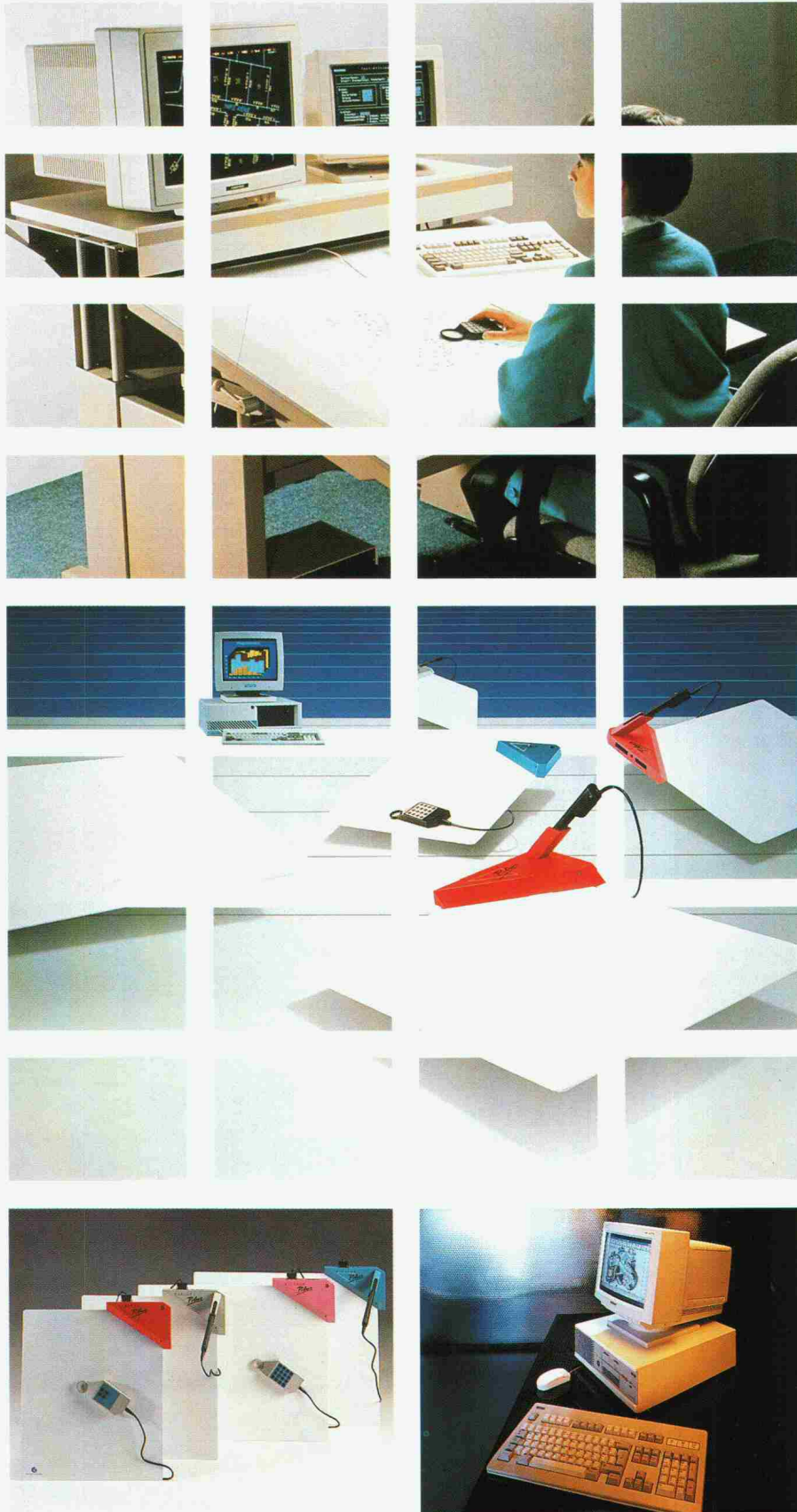

## Äusserst ergonomisch

Die elektronische Schreibunterlage DIGICAD Plus setzt durch ihre hochgradige Ergonomie und ihrem funktionellen Design einen neuen Meilenstein in der Digitalizer-Welt. Die Stärke der Digitalisierfläche wurde auf einen Minimalwert von 2 mm reduziert.

## Garantiert kompatibel

Beim DIGICAD Plus lassen sich Übertragungsparameter und Ausgabeformate flexibel auf die einzelnen Softwarepakete einstellen. Neben der Kompatibilität zu Kontron's Digikon-Familie stehen auch Emulationen für Bit Pad®, MM® und Microsoft Mouse® zur Verfügung; Anschlussmöglichkeiten sind demnach in jeder Hinsicht garantiert.

## Mehrfach aktiv

Alle notwendigen Einstellungen des DIGICAD Plus werden über ein Konfigurationsmenü ausserhalb der Digitalisierungsfläche vorgenommen. Gewählte Einstellungen können dann in einem Speicher abgelegt und wieder aktiviert werden. Einstellungen für bis zu drei Anwender-Software-Pakete können problemlos gespeichert werden.

## Universell einsetzbar

Ganz klar, dass die elektronische Schreibunterlage DIGICAD Plus mit ihren überzeugenden Eigenschaften für graphische Arbeitsplätze einfach universell einsetzbar ist, sei es nun im Bereich CAD/CAM, Architektur, DTP, Leiterplatten-Layoutsysteme oder in Animationssystemen. Kontron Elektronik bietet auch hochpräzise Digitalisiertablets an, die sowohl für technische, wie auch für medizinische oder geografische Applikationen eingesetzt werden können. Informieren Sie sich bei Ihrem Fachhändler oder direkt bei:

**KONTRON ELEKTRONIK AG**  
In der Luberzen 1, 8902 Urdorf  
Telefon: 01/736 41 11  
Telefax: 01/734 26 16  
Niederlassung Bussigny  
Telefon 021/701 51 71



KONTRON ELEKTRONIK



# WENN ES UM ANSCHLÜSSE BEI FLÄCHEN- ISOLATIONEN GEHT...



**REPARATUR- UND SANIERUNGSTECHNIK NORD AG**  
8042 ZÜRICH · HOFWIESENSTRASSE 3 · TELEFON 01/362 94 69

**REPARATUR- UND SANIERUNGSTECHNIK NORDWEST AG**  
MÜNCHENSTEIN · ALTE REINACHERSTR. 60 · TEL. 061/46 83 10 · FAX 061/46 83 36

**REPARATUR- UND SANIERUNGSTECHNIK OST AG**  
9470 BUCHS · POSTFACH 626 · TELEFON 085/7 64 62 · FAX 085/7 66 19

**REPARATUR- UND SANIERUNGSTECHNIK MITTE AG**  
3550 LANGNAU · BURGDORFSTRASSE 33 · TELEFON 035/2 13 31

**REPARATUR- UND SANIERUNGSTECHNIK ZENTRAL AG**  
6003 LUZERN · ZENTRALSTRASSE 45 · TELEFON 041/23 56 96

**REPARATUR- UND SANIERUNGSTECHNIK RHONE AG**  
3900 BRIG · SCHINERSTRASSE 8 · TELEFON 028/24 26 26

**RESA®**

# C A D ARBEITSPLÄTZE BESONDERER ART



**leuwico** die Nr.1 in Europa

Die perfekte Ergonomie- vom Sitzen bis zum Stehen.  
Das modulare Möbelprogramm - beliebig erweiterbar.  
Fordern Sie Unterlagen an bei der Generalvertretung:

# JOMA

**Zeichentechnik und Büromöbelsysteme**

JOMA-Trading AG, Weiernstrasse 22, CH-8355 Aadorf  
Tel. 052/61 41 11, Fax 052/61 20 51

# MIGUA

Sicherheit  
mit Profil

## Bewegungsfugen- Dichtungsprofile

REIHE  
**FP**

für Fußbodenflächen mit starker Belastung.

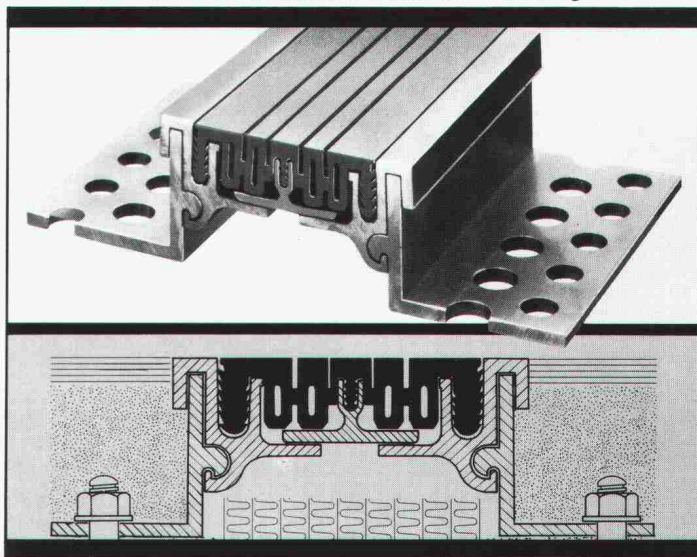

**BAMECOAG** 8424 Embrach, Stationsstrasse 100  
Tel. 01/865 31 34, Fax 01/865 57 90



Mir kann's ja egal sein.  
Aber der Steuerzahler wird sich  
über dieses Kanalisationsrohr  
bestimmt freuen.



Das mit PUR ausgekleidete Duktulgussrohr gilt für Abwasserleitungen als Novum.

Und neu ist auch, dass all seine Vorteile trotz höherem Anschaffungspreis im Endeffekt ohne Mehrkosten bleiben. Weil das Verlegen einfacher, schneller und damit günstiger wird. So, dass dieses Kanali-

sationsrohr schliesslich unter dem Boden für zusätzliche Sicherheit und unter dem Strich für eine erfreuliche Bilanz sorgt.

**Fürs gleiche Geld mehr Sicherheit.**

Verlangen Sie die ausführliche Dokumentation.

**vonRoll**

Von Roll AG, Departement Druckrohre, 2763 Choindéz, Telefon 066 355661

## Kompetenz auf jeder Stufe

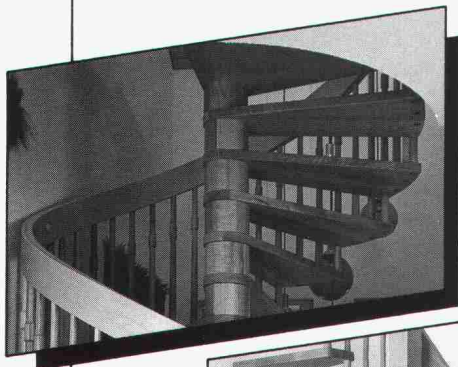

### Die kompetenten Treppenmeister:

Schreinerei Beeler AG, Erstfeld  
Hans Benzinger AG, Heldswil  
Bianchi + Däscher AG, Landquart

Fritz Keller Schreinerei AG  
Holztreppebau, CH-3322 Schönbühl  
Tel. 031 859 23 13, Fax 031 859 27 68

Typ: Aluminiumstrahler AA 180  
Hersteller: Licht + Raum AG  
Dimensionen: Reflektor Ø 130 mm / Ø 180 mm  
Befestigung: Aufhängebügel und Stahlseil/Gelenkhalter  
Eignung: Hallen, Säle, Korridore, Treppen, Wohnbereich

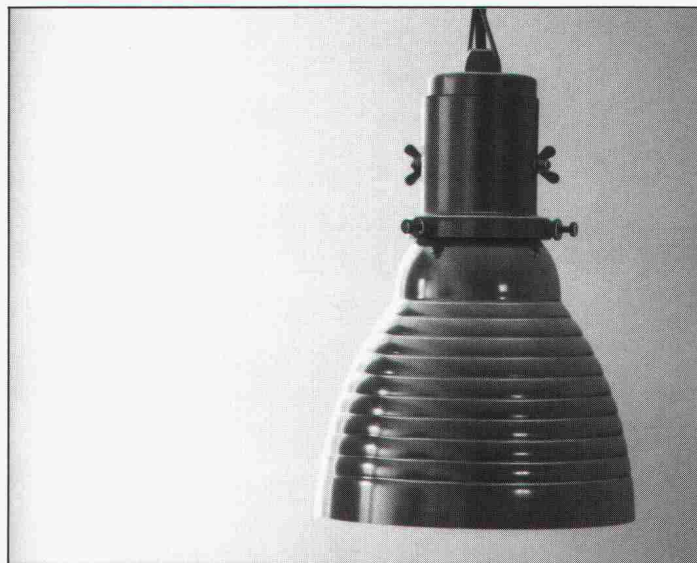

Leserdienst 1302

# LICHT+RAUM AG

Hinterer Schermen 44, CH-3063 Ittigen, 031 58 77 88



Ihr zuverlässiger Partner für  
Betonsanierungen:

## Injektionen

kraftschlüssig und  
dichtend.

Für mehr Informationen  
verlangen Sie Herrn U. Held in  
Solothurn. Telefon 065 22 03 11

**AZG Zetter AG**

Solothurn Grenchen  
Biel Wiedlisbach

## Wedi-Bauplatte

### Die wasserfeste WEDI-Bauplatte für alle Nassräume!

Kann auf alle vorhandenen  
Untergründe  
leicht und schnell  
montiert werden.

Der ideale Träger  
für Plättli und Putze:

- \* wasserdicht
- \* hoher Isolationswert
- \* leicht u. trotzdem stabil
- \* Platten: 250 x 60 cm
- \* Stärken: 10, 20, 30  
und 50 mm



Erhältlich bei Ihrem Baumaterialienhändler

# thumag

CH-9326 Horn · Telefon 071/41 22 42

TOBLER WERBUNG Rorschach

## Die Schweiz hat einen neuen Starkoch – Miele.



**W**enn Sie gerne grosse und kleine Schlemmer verwöhnen wollen – dann sind Ihnen Komplimente mit dem neuen Mieleherd sicher.



Der Miele Herd H818.  
Mit Heissluft, Infrarotgrill  
und Anbratautomatik.

Vielleicht haben Sie Lust auf einen saftigen Lammgigot. Dann hilft Ihnen die einzigartige Miele-Anbratautomatik, damit Ihr Gigot aussen knusprig braun wird und innen schön saftig rosa bleibt. Denn nach einer kurzen 230 Grad heissen Anbratphase stellt der Herd automatisch auf

Gartemperatur um. Das gibt's nur bei Miele; passend auch für Ihre Küche. Selbstverständlich verfügt der Miele Starkoch auch über Infrarotgrill mit 2 Drehspiesen, Heissluftsystem, Ober- und Unterhitze, Auftauautomatik mit Kaltluft. Und nach getaner Arbeit macht der Starkoch eigenhändig sauber: er reinigt sich selbst.

Informieren Sie sich beim Miele-Spezialisten über die neuen Einbauherde, Backöfen, Glaskeramik-Kochfelder und Dunstabzughauben.

**Miele**  
Die Entscheidung fürs Leben

# Für eine lebenswerte Umwelt mit sauberen Gewässern - **PCI-Apolastic**®!

Das Gewässerschutz-Beschichtungs-System für Betonauffangwannen und -räume bei der Lagerung wassergefährdender Stoffe.



Überall dort, wo wassergefährdende Flüssigkeiten gelagert, hergestellt oder verarbeitet werden, muß gewährleistet sein, daß Grundwasser und Oberflächengewässer nicht gefährdet werden.

PCI-Apolastic® ist das sichere, dauerhafte Beschichtungs-System mit IfBt-Prüfzeichen für alle wassergefährdenden Gruppen der BPG.

1915.35

**Coupon** Bitte senden Sie mir Ihre Unterlagen über das PCI-Apolastic-System

Name  Firma

Straße  PLZ  Ort

**Poly-Bauchemie AG**, Postfach 618, 8401 Winterthur

# PCI

**Poly-Bauchemie AG**

Postfach 618 · 8401 Winterthur

Telefon 052/37 28 28

Telefax 052/37 37 47



**INDIVIDUELL.  
UMFASSEND.  
SICHER.**

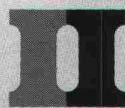

**PENSIONSKASSE  
DER TECHNISCHEN VERBÄNDE  
SIA STV BSA FSAI**

Waisenhausplatz 25, 3001 Bern, Telefon 031 22 8116

**Personalvorsorge beim Branchenprofi.**

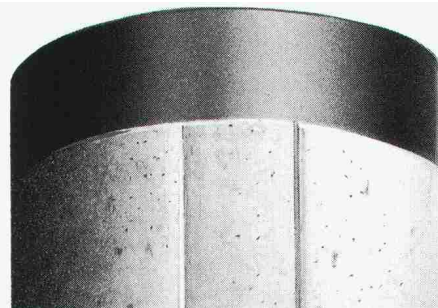

**Schlag auf Schlag...**

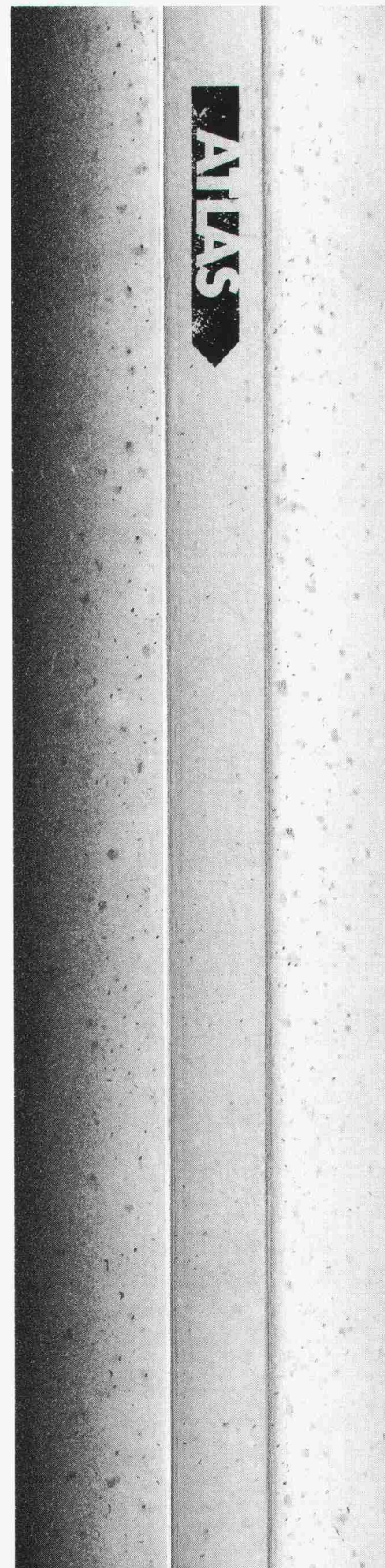



## Ob geheizt wird, ist manchmal zu hören.

Ein Heizkessel kann einem ruheliebenden Hausbewohner ganz schön einheizen. Grund dafür ist der Körperschall, der vom Heizkessel auf das Gebäude übertragen wird.

Dabei ist Abhilfe ganz einfach, indem man die Anlage elastisch auf Sylomer® lagert. Sylomer®, der zellige Polyurethan-Werkstoff von Getzner. Entweder direkt unter dem Gerät oder vollflächig unter dem Gerätesockel. Aber nicht nur der Heizkessel, auch Ventilatoren, Kühlaggre-

gate, Klimageräte und Wärmepumpen sorgen für Körperschall im Haus. Besonders in Großbauten, wo viele leistungsstarke Geräte stehen, wie in Krankenhäusern, Hotels, Schulen und Konzertsälen.

Weder kleine noch sehr große Lasten sind für Sylomer® ein Problem. Sylomer® ist volumenkompressibel, hoch verformbar und besitzt ein ausgezeichnetes Rückstellvermögen. Durch die Wahl des Werkstofftyps und die Anpassung von Fläche, Dicke oder Formgebung können

die gewünschten Federeigenschaften des elastischen Lagers erreicht werden.

Gut zu wissen: Sylomer® kann auch nachträglich eingebaut werden. Damit man dem Körperschall im Haus ein für allemal „Gute Nacht“ sagen kann.

# **sylomer**®

*Elastische Polyurethan-Werkstoffe*

### Mehr über Sylomer.®

Schicken Sie mir bitte Ihre Informations-Broschüre „Bessere Werkstoffe – bessere Lösungen“.

Name: \_\_\_\_\_

Position: \_\_\_\_\_ Firma: \_\_\_\_\_

Straße: \_\_\_\_\_

PLZ: \_\_\_\_\_ Ort: \_\_\_\_\_

Angst + Pfister AG Abteilung STG  
Thurgauerstrasse 66, CH-8052 Zürich

SIA1

# getzner werkstoffe

Getzner Chemie Ges.m.b.H.  
Herrenau 5, Postfach 159  
A-6700 Bludenz-Bürs, Austria  
Telefon 055 52 / 633 10-0  
Teletex 3552300 syla  
Telefax 055 52 / 668 64

**Vertriebspartner für die Schw**  
Angst + Pfister AG  
Thurgauerstrasse 66  
CH-8052 Zürich  
Telefon 01 306 6111  
Telex 823403 apz ch  
Telefax 01 302 1871

# ANKABA<sup>®</sup>

## Thermo-Element

Kragplattenanschluss  
für stückweisen  
Einbau  
Material: RIPINOX —  
A4 mit Polyurethan-  
platte

Neu Typ 5 für höhere Laststufen

$M_{zul.}$  10.74 kNm bis 17.27 kNm

$Q_{zul.}$  17.60 kN.

Statik geprüft: EMPA-Nr. 50171  
vom 10. Juli 1984  
Typenprüfung BRD  
Prüfverz. Nr. 107/87

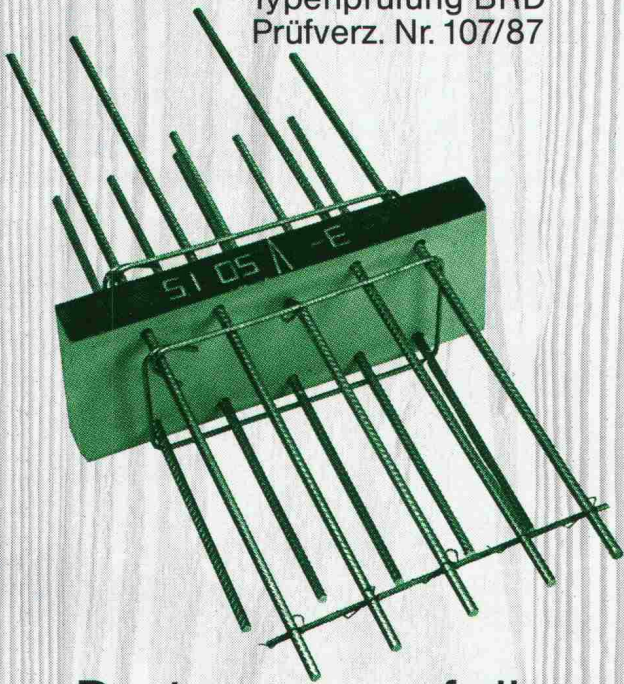

Dort, wo es auf die  
Sicherheit ankommt.

# ANKABA

ANKABA  
Ankertechnik + Bauhandel AG  
Brandbachstrasse 6  
CH-8305 Dietlikon  
Telefon 01/833 32 33  
+ 833 29 33  
Telefax 01/833 34 75

JORDAHL<sup>®</sup> THERMOELEMENTE  
RAPIDOBATSCHALUHR  
SCHALUNGZUBEHÖR  
PRO BETON

auf Schlag auf Schlag...

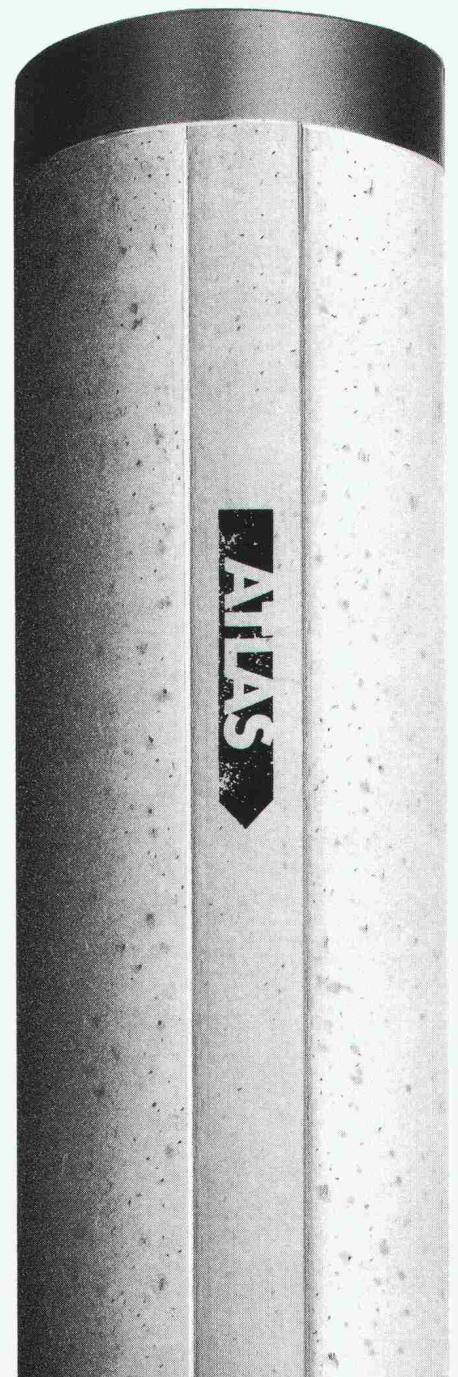



## Pfahlfundationen

- Bohrpfähle
- Ortsbetonpfähle «DELTA»
- Vibro - Ortsbetonpfähle
- Vorfabrizierte Betonpfähle
- Holzpfähle
- Presspfähle für Unterfangungen
- Mikropfähle
- Wasserbauarbeiten
- Spundwände

# **EGGSTEIN AG**

Spezialgrundbau

Industriestrasse 6

6005 Luzern

Telefon 041 / 44 66 04/05

## Überdachungen



Tonnengewölbe aus Polyester, transparent oder Farbe nach Wahl. Bewährtes System für den Industrie-, Wohn- und Shoppingbereich. Auf Wunsch auch in Acryl lieferbar. Verlangen Sie Unterlagen oder Beratung.

COLASIT AG, Kunststoff-Apparatebau  
Postfach 85, CH-3700 Spiez  
Tel. 033 55 61 61, Fax 033 54 81 61

# **COLASIT**

**Kälte  
Wärme  
Lärm**

**Für  
gesundes  
Klima**

**SCHICHTEX  
DÄMMSYSTEME**

**Bau + Industriebedarf AG**

4104 Oberwil, Tel. 061 401 40 30, Fax 061 401 29 23

# Fenster und Fassaden

Ihr Partner für  
wertbeständige Lösungen



Stahlbauten/Hochregallager  
Fenster und Fassaden  
Transportsysteme

**Tuchschnid**



Tuchschnid AG · CH-8500 Frauenfeld · Telefon 054 26 11 11

DARAN LIEGT UNS ALLES:

STRASSEN-  
ZUSTANDSBERICHT GUT.

**wieser**  
BAU  INFORMATIK

CH-9000 ST. GALLEN TEL. 071 25 84 54

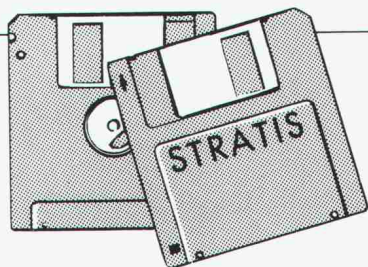

## schlagende Vorteile:

Atlas-Ramppfähle sind runde Fertigbetonpfähle mit einem Durchmesser von 350 oder 450 mm. Sie eignen sich für alle Böden und zeichnen sich durch hohe Belastbarkeit und Biegefestigkeit aus. Ihr runder Querschnitt sorgt für eine grosse Mantelreibung und ihre Konizität für eine erhöhte Tragfähigkeit. Atlas-Ramppfähle gibt es als zylindrische und konische Grund- sowie zylindrische Aufsatzpfähle in Elementlängen von vier bis vierzehn Metern. Sie sind kuppelbar und lassen sich als Druck- und Zugpfähle, Schrägpfähle, Injektionspfähle und Massiv-Absorber zur Wärmegewinnung verwenden. Die hohe Betonqualität garantiert ein problemloses, sicheres Rammen. Für detaillierte Auskünfte und Sonder-Ausführungen wenden Sie sich jederzeit unverbindlich an:

Tribeton AG Betonprodukte  
CH-3225 Müntschemier Bahnhofstrasse  
Telefon 032 83 21 21 Telefax 032 83 23 56



**TRIBETON**

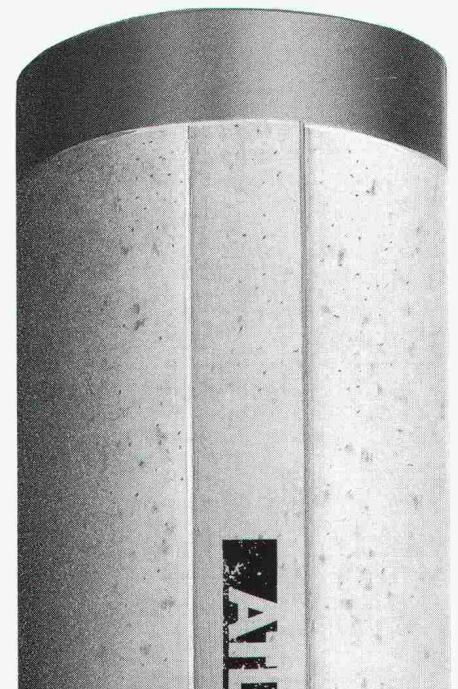

# PRÄZISION IN 3 DIMENSIONEN – KERN NIVEL 20

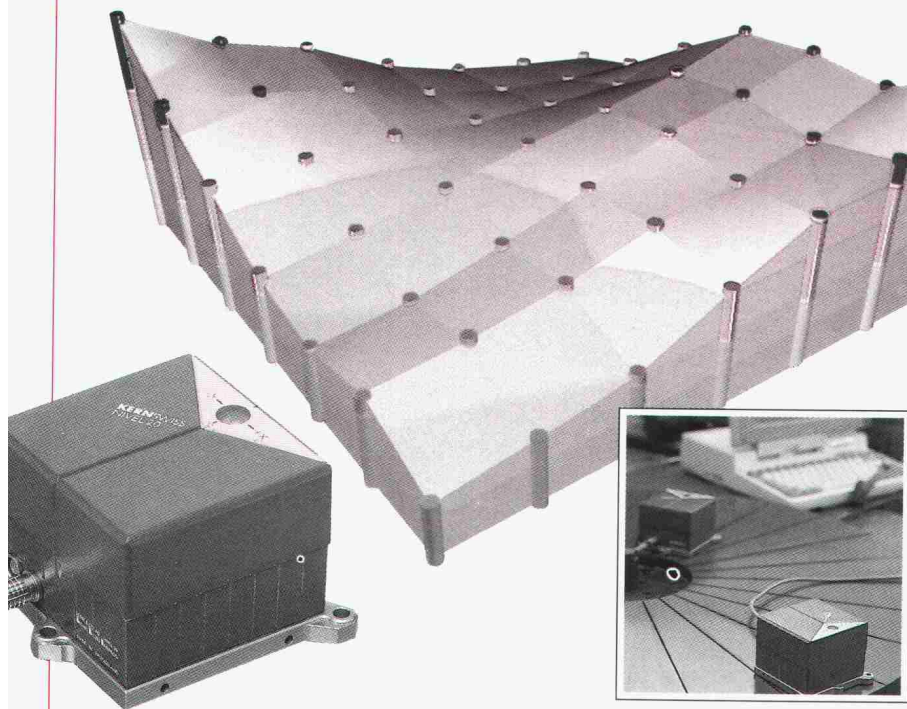

KERN NIVEL 20 ist ein hochpräzises Neigungsmesssystem für industrielle Applikationen, mit dem Sie gleichzeitig in 2 Achsen Neigungswerte und -richtungen mit hoher Auflösung (0,001 mm/m) erfassen können. Dadurch gewinnen Sie, z.B. bei der Aufnahme von Oberflächen-Profilen, erheblich Zeit, weil Aufstellungen nur in einer Richtung nötig sind. Damit erhöhen Sie gleichzeitig die Messgenauigkeit.

**Verlangen Sie unsere Dokumentation oder lassen Sie sich von unserem Spezialisten beraten.**

**Leica AG** Kanalstrasse 21 · 8152 Glattbrugg · Tel. 01/809 33 11  
Rue de Lausanne 60 · 1020 Renens · Tél. 021/635 35 53

## A. Tschümperlin AG

B A U S T O F F E

### ARCONDA Baumschutzsystem

Gesunde Bäume – besseres Klima

Bäume in besiedelten Gebieten sind starken Beanspruchungen ausgesetzt. Stammverletzungen, Bodenverdichtung, gestörter Wasserhaushalt und Streusalz setzen diesen heftig zu. Andererseits werden Werkleitungen, Bordsteine und Strassenbefestigungen oft durch Bäume beschädigt.

Das gut durchdachte, formschöne ARCONDA-Baumschutzsystem bietet umfassende Hilfe und verhindert Schäden. Mit wenigen Bauteilen können Bäume auf einfache Art wirksam vor Gefahren geschützt werden.

Verlangen Sie Unterlagen oder besuchen Sie unsere Ausstellungen in Baar/ZG oder Horw/LU.



- Senden Sie uns Unterlagen über das ARCONDA-Baumschutzsystem
- Wir haben ein konkretes Baumschutzproblem und erwarten eine Beratung. (Nach telefonischer Vereinbarung.)

Coupon einsenden oder kopieren und faxen an:

Firma \_\_\_\_\_  
Name \_\_\_\_\_  
Strasse \_\_\_\_\_  
PLZ/Ort \_\_\_\_\_  
Tel. \_\_\_\_\_

A. Tschümperlin AG · Neuhof · 6340 Baar · Tel. 042-33 34 44 · Fax 042-31 33 43

# Pumpen und Armaturen in der Energieversorgung müssen ausgefeilte Systeme zuverlässig in Schwung halten!

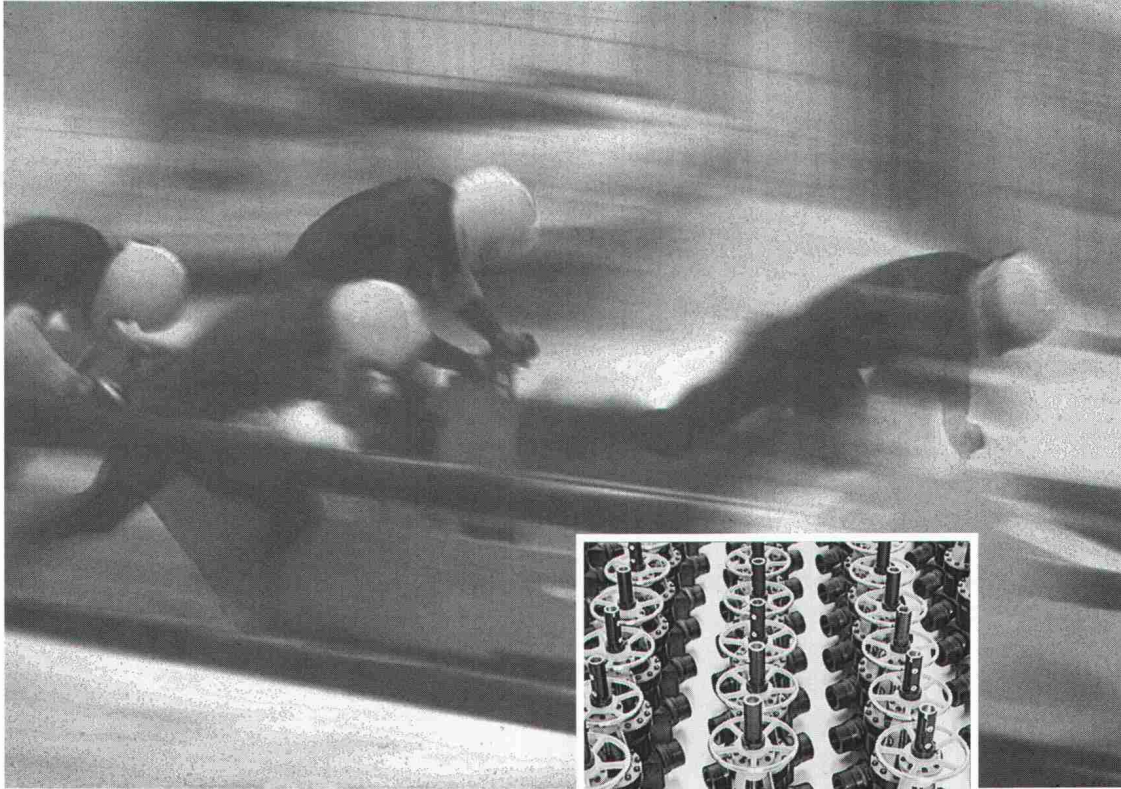

Schon seit Jahren arbeiten die KSB-Ingenieure unermüdlich daran, diese Voraussetzungen immer wieder zu optimieren und neue, noch bessere Lösungen zu entwickeln. Hin und wieder gelingen dann auch ganz grosse Würfe, wie zum Beispiel die aufwendig aus einem Guss geschmiedeten PANZER Blockschieber oder die überaus zuverlässigen HG Kesselspeisepumpen. Zwei KSB-Produkte, auf die sich Energiefachleute seit Jahren 100%ig verlassen können.



Auch heute sind unsere Ingenieure nicht untätig und vielleicht gelingt ihnen schon morgen eine Neuentwicklung, die dem Optimalen nochmals einen Schritt näher kommt. Wenn Sie von der Arbeit unserer Ingenieure profitieren möchten, rufen Sie uns einfach an. Wir informieren Sie gerne über die Möglichkeiten Spitzenprodukte sinnvoll einzusetzen.

## **KSB Zürich AG**

Limmatstrasse 50 • 8031 Zürich  
Telefon 01 272 99 33  
Telefax 01 272 66 76 • Telex 822 707



# Fakten und Zahlen zum Umweltschutz. Mit IGS.

Die Zahl der gefährlichen bzw. umweltrelevanten Stoffe nimmt zu. Für Politiker, Planer, öffentliche Verwaltungen, Feuerwehren, Industrie, Spediteure usw. wird der Überblick zunehmend schwieriger.

Siemens Nixdorf hat das Informations- und Kommunikationssystem gefährliche bzw. umweltrelevante Stoffe – IGS – entwickelt. IGS bietet Rechnerunterstützung für die schnellstmögliche Reaktion in Unfall- oder Katastrophensituationen, für den Umgang mit gefährlichen oder umweltrelevanten Stoffen, für die Kontrolle im Arbeits- bzw. Personenschutz, für die Abwehr oder Behandlung von Gesundheitsgefahren, für Lagerung, Transport und Entsorgung eines Stoffes.

IGS wird in Zusammenarbeit mit der Nationalen Alarmzentrale NAZ permanent erweitert und an die Bedürfnisse der unterschiedlichen Anwender angepasst. Die NAZ liefert die Daten für die Standard-Applicationen. Individuelle, branchenspezifische Lösungen erhalten Sie von Siemens Nixdorf.

Telefon 01/816 8111 oder gratis 155 0855



Synergy at work



Die Datenbank IGS enthält Daten über rund 15500 Stoffe. Die Datenblöcke geben Auskunft über: Allg. Stoffidentifikationsmerkmale · Gesetzliche Richtlinien · Entsorgung · Zusammensetzung · Äußere Stoffbeschreibung · Messmethoden · Ökologische Daten · Toxikologie, Ökotoxikologie · Physikalisch-chemische Eigenschaften · Personenschutz · Stofftransport- und -lagerung · Verwendung · Literatur zum Gefahrenstoff.