

Objektyp: **Advertising**

Zeitschrift: **Schweizer Ingenieur und Architekt**

Band (Jahr): **111 (1993)**

Heft 22

PDF erstellt am: **21.07.2024**

Nutzungsbedingungen

Die ETH-Bibliothek ist Anbieterin der digitalisierten Zeitschriften. Sie besitzt keine Urheberrechte an den Inhalten der Zeitschriften. Die Rechte liegen in der Regel bei den Herausgebern.

Die auf der Plattform e-periodica veröffentlichten Dokumente stehen für nicht-kommerzielle Zwecke in Lehre und Forschung sowie für die private Nutzung frei zur Verfügung. Einzelne Dateien oder Ausdrucke aus diesem Angebot können zusammen mit diesen Nutzungsbedingungen und den korrekten Herkunftsbezeichnungen weitergegeben werden.

Das Veröffentlichen von Bildern in Print- und Online-Publikationen ist nur mit vorheriger Genehmigung der Rechteinhaber erlaubt. Die systematische Speicherung von Teilen des elektronischen Angebots auf anderen Servern bedarf ebenfalls des schriftlichen Einverständnisses der Rechteinhaber.

Haftungsausschluss

Alle Angaben erfolgen ohne Gewähr für Vollständigkeit oder Richtigkeit. Es wird keine Haftung übernommen für Schäden durch die Verwendung von Informationen aus diesem Online-Angebot oder durch das Fehlen von Informationen. Dies gilt auch für Inhalte Dritter, die über dieses Angebot zugänglich sind.

Der neue HP DesignJet 650C: in Rekordzeit an die Spitze.

IMPULSE / SAATCHI & SAATCHI

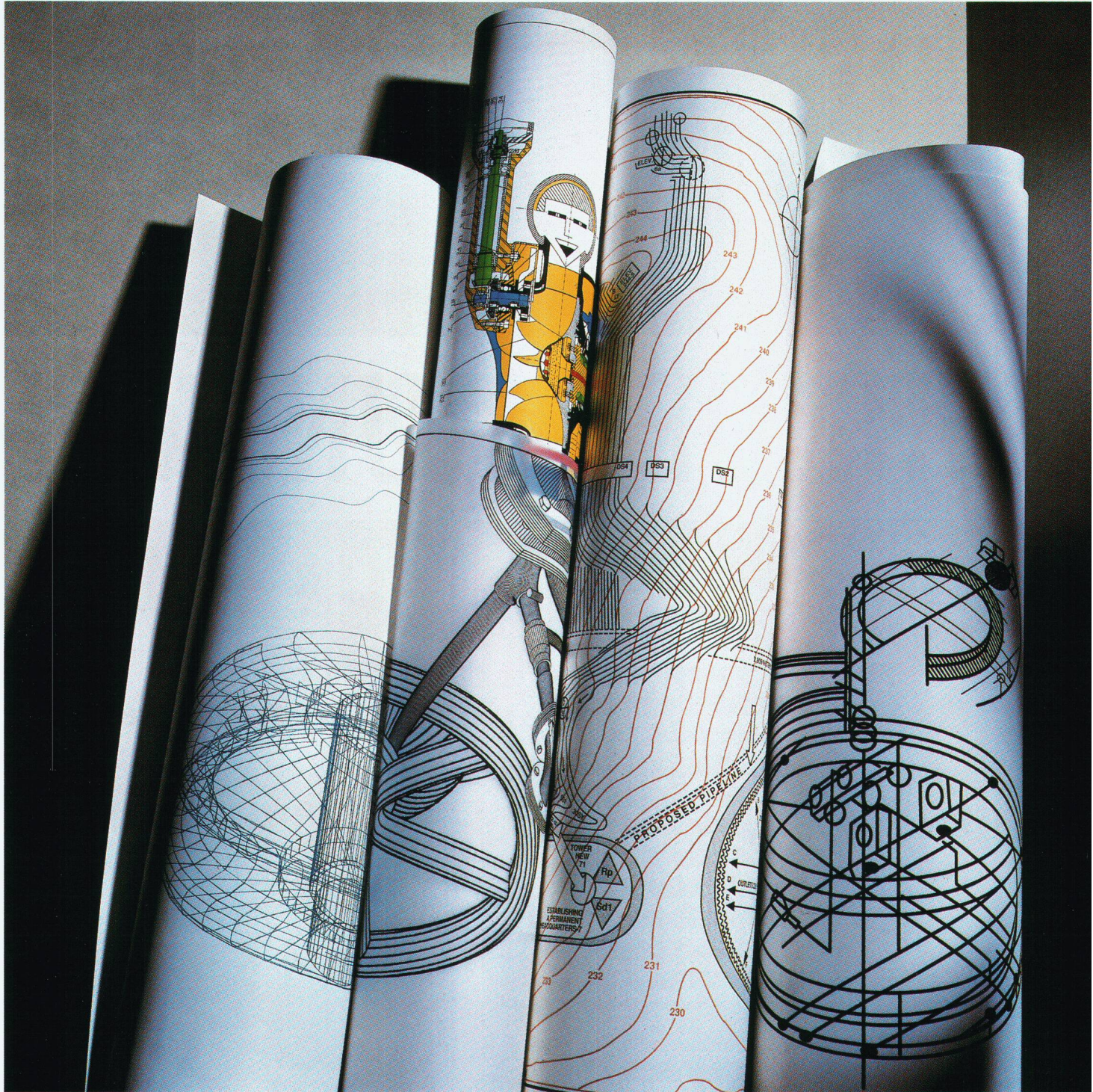

Wenn Sie Ihrer Konkurrenz immer eine Nasenlänge voraus sein möchten, ist der HP DesignJet 650C der richtige Plotter für Sie: er ist bis sechsmal schneller als ein Schwarzweiss-Stiftplotter, viermal schneller als ein Farbplotter. Ein neuer Weltrekord!

Was Sie dabei an Tempo gewinnen, geht nicht zulasten der Qualität. Ganz im Gegenteil! Der DesignJet 650C schreibt die saubersten Linien und Zeichen, die Sie je gesehen haben. Denn

der Schwarzweiss-Output ist 600 dpi fein, farbig druckt er 300 dpi.

Sie erhalten den HP DesignJet 650C wahlweise für Formate bis A1 oder A0.

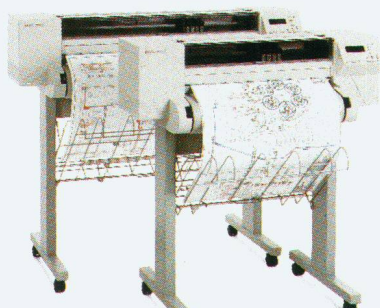

Das ist aber noch nicht alles: So hoch wie seine Leistung, so unglaublich niedrig ist auch sein Preis – er kostet nicht mehr als ein guter Stiftplotter.

Also: Nichts wie los zum nächsten HP-Händler!

Der neue HP DesignJet 650C.

 **HEWLETT
PACKARD**



5

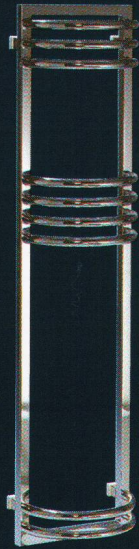

14

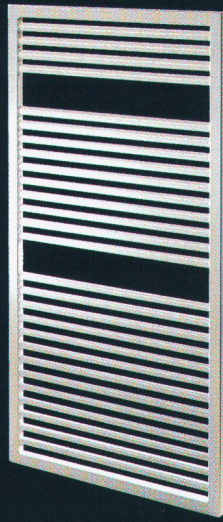

6

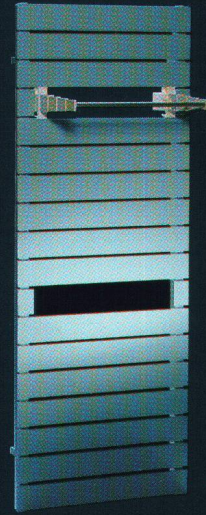

17

15



ZEHNDER-RUNTAL HE



11

Als Europas Branchenleader für massgeschneiderte Lösungen offeriert Zehnder-Runtal die breiteste Auswahl an Heizkörpern, die nicht nur den Raum heizen, sondern auch Tücher und Kleider wärmen und trocknen. Sei es im Bad, in der Sauna, in der Küche oder im Entrée. Jedes Modell gibt's in verschiedensten Grössen und in unzähligen Farben – den Zehnder *arcus*® sogar mit sieben Kunstmotiven – für Elektro- oder Zentralheizungsbetrieb.

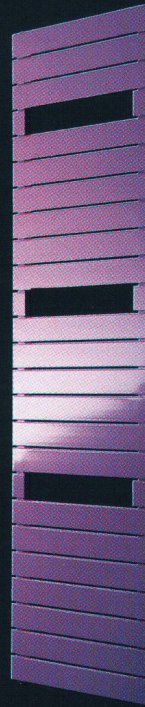

19

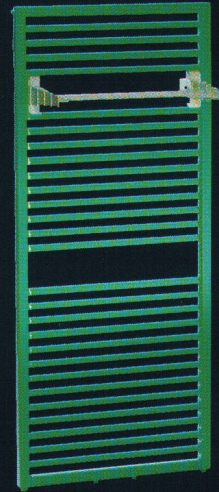

7



12

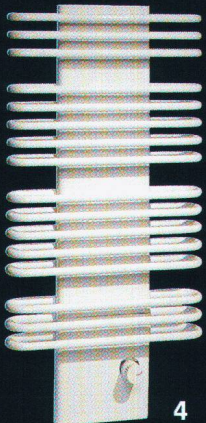

4

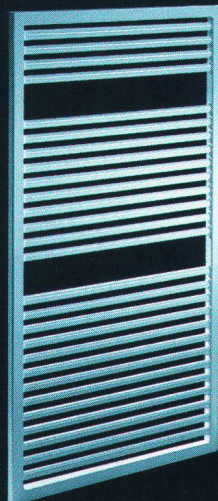

8



10

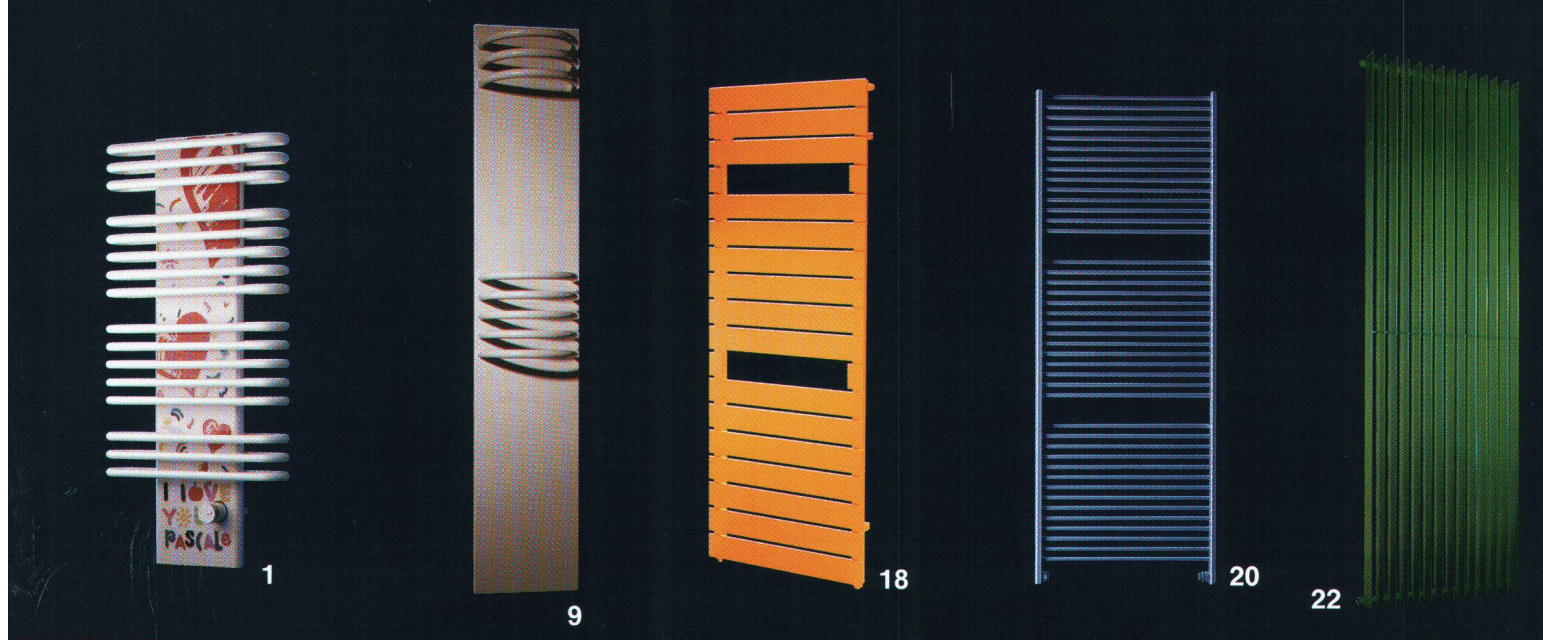

IZT GANZ SCHÖN EIN.

1 - 4 Zehnder arcus[®]*, 5 - 8 universal, 9 - 12 sculptur*, 13 - 15 art deco*, 16 - 19 BX/EX, 20 FAIN, 21 - 23 RX.

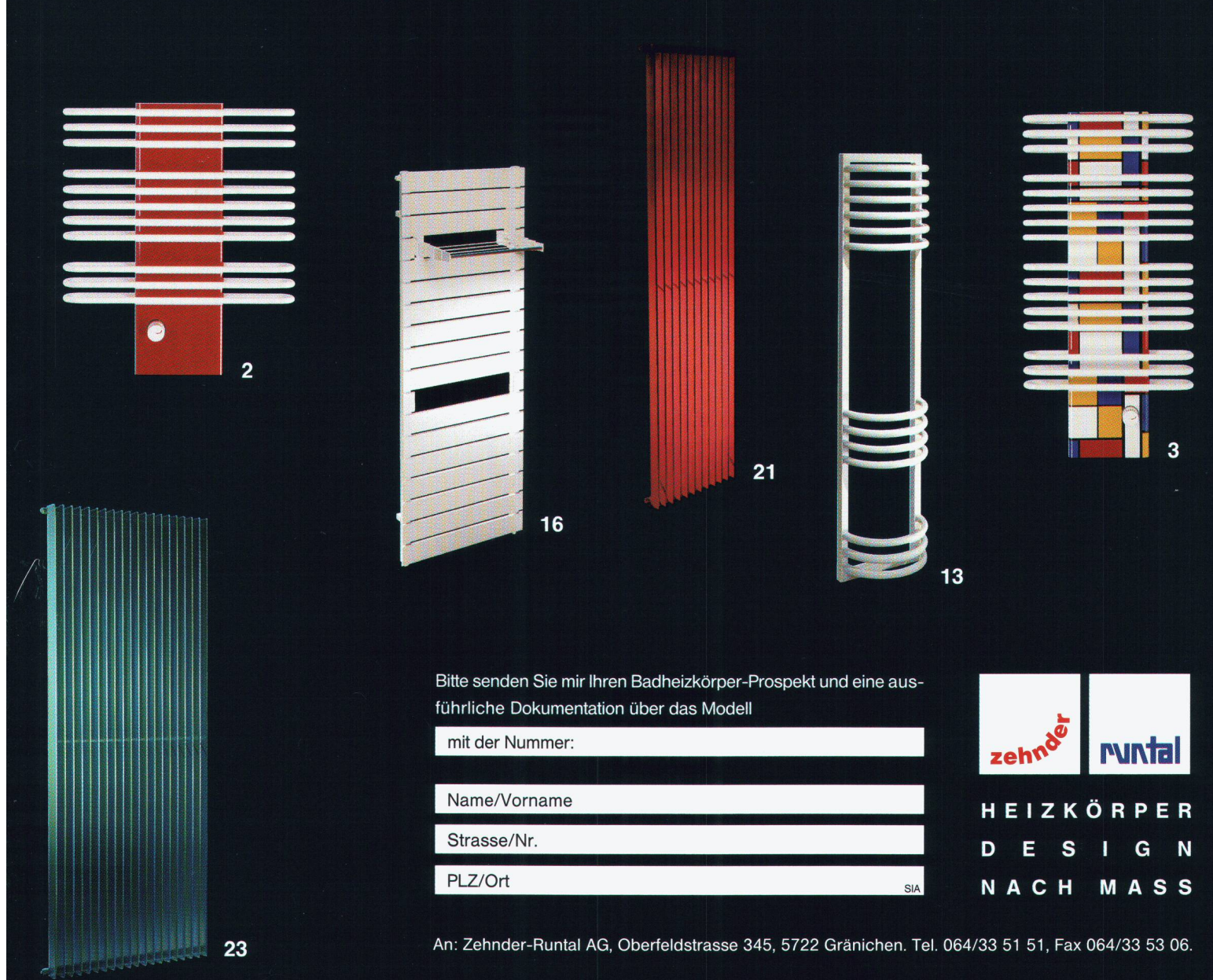

Bitte senden Sie mir Ihren Badheizkörper-Prospekt und eine ausführliche Dokumentation über das Modell

mit der Nummer:

Name/Vorname

Strasse/Nr.

PLZ/Ort SIA



HEIZKÖRPER
DESIGN
NACH MASS

An: Zehnder-Runtal AG, Oberfeldstrasse 345, 5722 Gränichen. Tel. 064/33 51 51, Fax 064/33 53 06.

Pflaster steine



Gestalten mit Pflastersteinen

Pflastersteine in ihrer Einfachheit und Schönheit machen Plätze und Strassen wieder menschlicher. Ihre kombinierbaren Formate, verschiedenen Farben und Strukturen schaffen Kontraste und beleben das Erscheinungsbild.

Gerne nennen wir Ihnen Ihren nächsten Lieferanten.

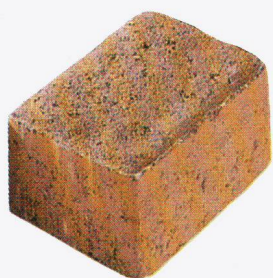

Beton

Es kommt drauf an, was man draus macht

Styrodur®

der Dämmstoff für begrünte Flachdächer

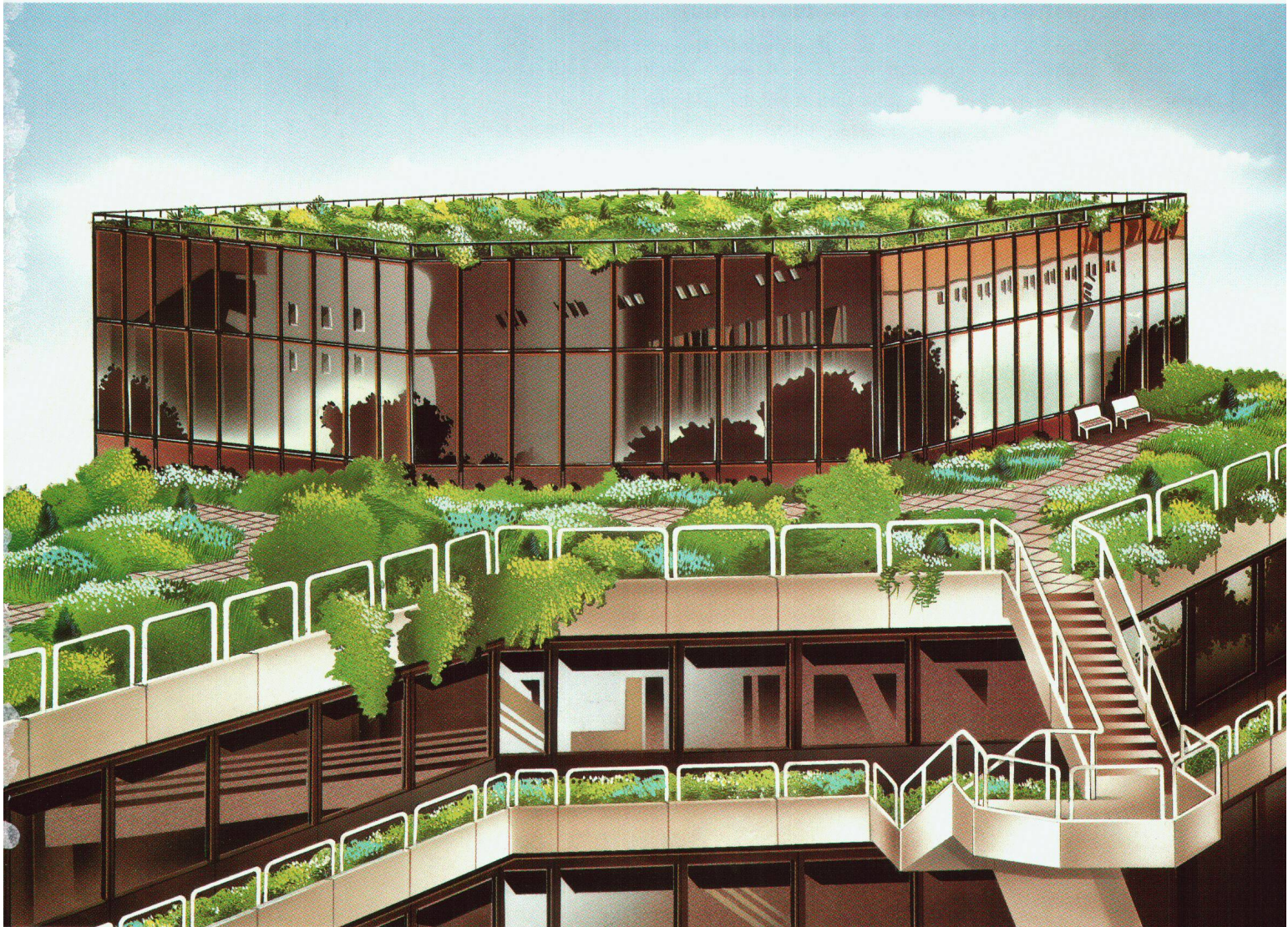

Styrodur ist der bewährte Wärmedämmstoff für begrünte und bepflanzte Flachdächer. Das druckfeste Styrodur nimmt kaum Wasser auf, ist alterungsbeständig und bietet deshalb einen dauerhaften Wärmeschutz. Diese besonderen Eigenschaften ermöglichen das Umkehrdachverfahren (UK-Dach). Styrodur wird über der Dachabdichtung verlegt. So wird sie vor mechanischen Einwirkungen

und starken thermischen Beanspruchungen geschützt.

Styrodur bringt ein Stück Natur auf's Dach. Begrünte Dachflächen verbessern das Wohnklima in Gebäuden und das Mikroklima in bebauter Umgebung. Darum ist Styrodur auch der bewährte Wärmedämmstoff für begrünte Flachdächer – zur Sicherheit des Verarbeiters und zum Nutzen von Gebäuden.

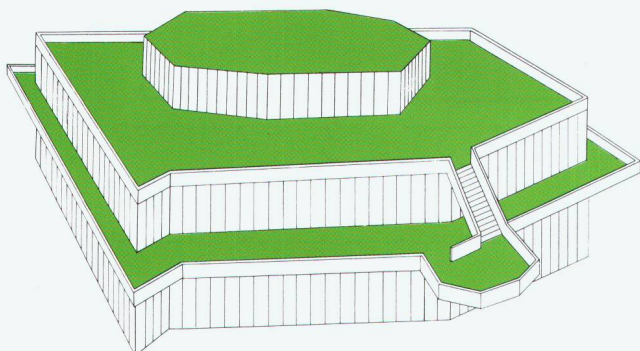

Styrodur®

von BASF.

Grün und gut.

Alleinvertrieb für die Schweiz:

**Alporit Dämmstoffe
Kork AG, 5623 Boswil**
Telefon 057/47 11 44
Telefax 057/46 18 82

BASF (Schweiz) AG
8820 Wädenswil

BASF

Neu, nützlich und jetzt vollständig. Für Architekten und Bauingenieure:

Dokumentation Holz der Lignum
«Bemessungsgrundlagen, Verbindungen und
Verbindungs mittel» (Basis: SIA-Norm 160)

Ordner A4 Band 1 Theorieband Fr. 90.- (Lignum-Mitglieder Fr. 72.-)
Band 2 Beispielsammlung Fr. 50.- (Lignum-Mitglieder Fr. 40.-)

Ergänzungen zur ersten Ausgabe 1988 sind ebenfalls lieferbar.

Schweiz. Arbeitsgemeinschaft für das Holz, LIGNUM, Falkenstrasse 26, 8008 Zürich, Tel. 01-26 15 057 FAX 01-25 14 126

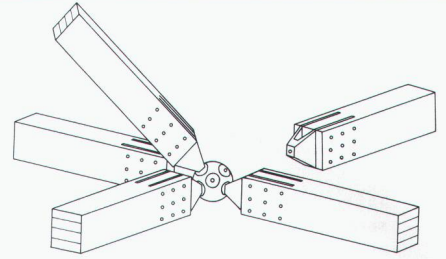

Selbst wenn zwei dasselbe tun, es ist nie das Gleiche!

Eine Weisheit, die auch in der Bau-
branche anzutreffen ist. Wir verstehen
unser Handwerk in den Bereichen
Betonsanierungen ● Injektions-Techni-
ken ● Bodenbeläge ● Abdichtungen
● Altbau-Sanierungen ● Hydrodynami-
scher Betonabtrag ● Lärmschutz. Und
dies nicht erst seit gestern.
REPROJET AG – ein Tochterunter-
nehmen der STUAG.

REPROJET AG
Seidenstrasse 3
8853 Lachen

Tel. 055/63 46 00
Fax 055/63 54 77



Fachseminar Grossraumheizung zehnder Deckenstrahlplatten



Zielgruppen:

- Planende Architekten und Ingenieure
- mit der Bauleitung betraute Planer und Behördenvertreter
sowie weitere Interessenten

Referent:

Otto Gubser, Ing. HTL,
Büro für Energietechnik, Benglen

Termine:

Seminar 1	7. Juni 1993	Zürich Oerlikon
Seminar 2	16. August 1993	Arisdorf (BL)
Seminar 3	13. September 1993	Bern
Seminar 4	18. Oktober 1993	Seon (AG)
Seminar 5	15. November 1993	Luzern

Beginn: 14.00 Uhr
Ende: 17.00 Uhr (inkl. Imbiss)

Anmeldung

Ich melde mich für folgendes Seminar
mit _____ Personen an.

Seminar Nr.

Firma: _____

Name/Vorname: _____

Funktion: _____

Adresse: _____

Anmeldung einsenden an:
Zehnder-Runtal AG, 5722 Gränichen



Aquarex

Ihr Partner für:

Beton- und Mörtelzusatzmittel
Fugenbänder
Bautenschutzprodukte
Spezialtrockenmörtel

Generalvertretung:

ADDIMENT® -PRODUKTE

Aquarex Bauchemie AG
8620 Wetzikon

Telefon 01 932 18 44

Telefax 01 932 18 31

Rufen Sie an. Sie erhalten
 weitere Informationen.

ID-C



MAC+BAU

Die individuell anpassbare Bauadministrationslösung. Entwickelt vom Architekten für den Architekten.

- Adressverwaltung
- Kostenschätzung nach BKP
- Baubeschrieb
- Devisierung mit NPK 2000 / BHB
- Vergabung
- Kostenvoranschlag
- Bau-Buchhaltung
- Bau- und Unternehmerabrechnung
- K-Wert-Berechnung nach SIA 180 und 180/1
- SIA 380/1, Energie-Bilanz
- EKG Kostenplanung nach Elementmethode

Mac+Büro

Die Speziallösung für die Büroadministration

- Auftragsverwaltung
- Rechnungswesen
- Personalauswertung und Lohnabrechnung
- Buchhaltung
- Lagerbuchhaltung und Bestellwesen
- Liegenschaftsverwaltung

ArchiCAD® 4.1
 CAD in der dritten Dimension

Das marktführende und professionelle Konstruktionswerkzeug für Architekten und Bauplaner

- Planerfassung in allen Masstäben 2D und 3D
- Automatische 3D-Darstellung
- Photorealistische Berechnungen 2D/3D
- Darstellung von Schlagschatten
- Autom. Fassaden- und Schnittgenerierung
- Massenermittlung
- Animation
- Dynamische Vermassung
- 2D/3D-Symbolbibliothek
- 3D-Spezialbibliothek für Msst. 1/50 und 1/20
- Flächenermittlung in Grundriss und Fassade

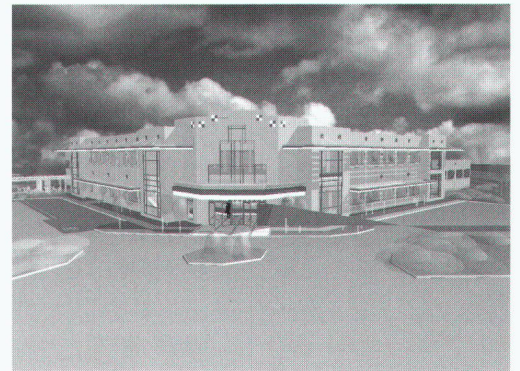

Computersysteme für
 Büroadministration
 Architekten,
 Bauingenieure,
 Werbeagenturen und
 Visuelle Gestalter

IDC AG Luzern
 Langensandstrasse 74
 6005 Luzern
 Telefon 041 - 40 45 80
 Fax 041 - 44 00 53

Beratung,
 Verkauf,
 Schulung und
 Unterstützung
 von Hard-
 und Software

Seit 6 Jahren
 offiz. Vertreter und
 Direktimporteure
 von ArchiCad™

Apple Centre

STAISIL®

**Wärme- und Trittschall-
 dämmstange, hochbelastbar
 und korrosionssicher.**

PFLÜGER + PARTNER AG

Korrosionssichere Produkte für das Baugewerbe

Kirchlindachstrasse 98
 Telefon 031 911 62 12

CH-3052 Zollikofen
 Fax 031 911 52 87

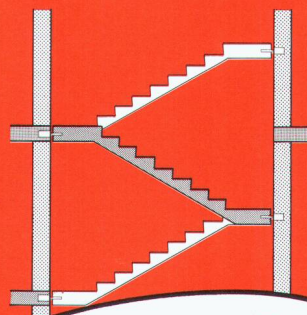

Wir helfen Ihnen gerne bei der
 Klärung von Fragen über Krafteinleitung,
 Kraftübertragung und Korrosion.



Betonprüfung

PROFOMETER 3

Bewehrungssucher



DIGI SCHMIDT

Betonprüfer

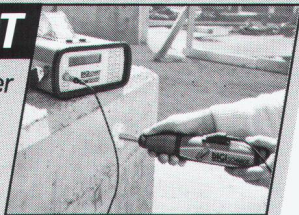

SCHMIDT

Betonprüfhammer

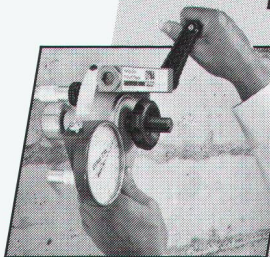

DYNA

Haftprüfer

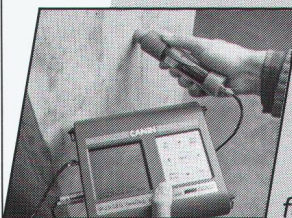

CANIN

Corrosion Analysing Instrument

Garantie
höchste Qualität
fundierte Beratung
Langzeit-Service

proceq

PROCEQ SA Tel. 01/383 78 00
Riesbachstrasse 57 Fax 01/383 99 14
CH-8034 Zürich Telex 817 118 prch

Senden Sie uns bitte Unterlagen über:

Firma: _____

- DYNA
 CANIN
 SCHMIDT
 PROFOMETER 3

Bauwerkskontrolle

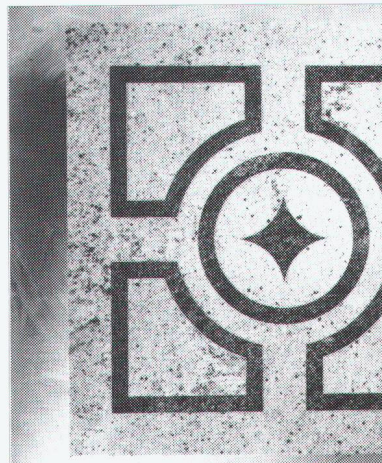

Bodenplatten-Element (Marmor)



ACQUACUT AG
CH-6671 AURIGENO

TEL. 093 87 22 20
FAX 093 87 27 12

- Ein Beispiel der neuen **Wasserstrahl-Schneidetechnik**. Wir schneiden **Ihre** gewünschte Form aus allen Materialien.
- Verlangen Sie unsere detaillierte Dokumentation (Deutsch oder Italienisch)

SK image asciano

Stahlbauten

Ihr Partner für wirtschaftliches Bauen

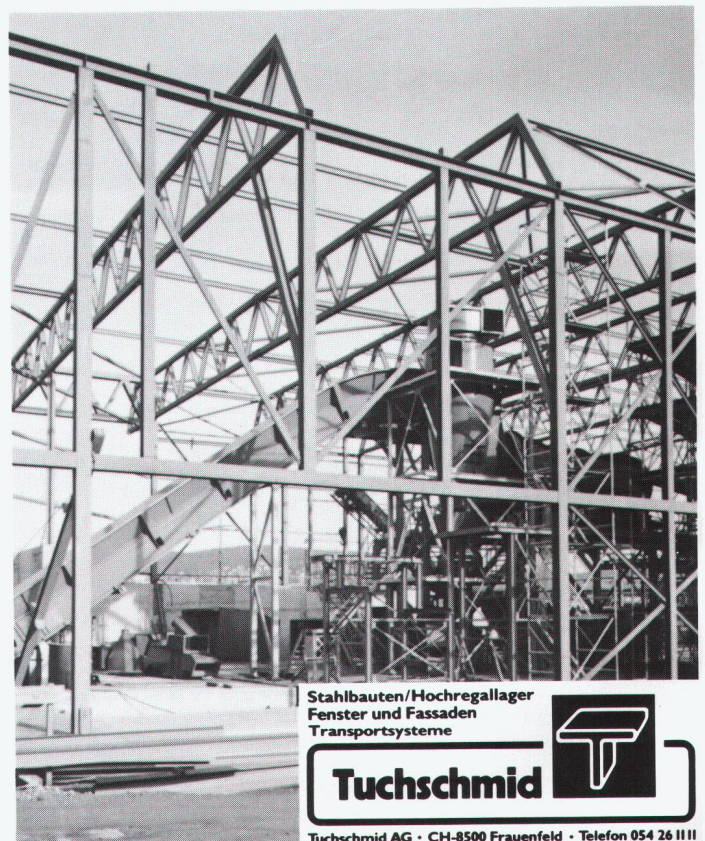

Stahlbauten/Hochregallager
Fenster und Fassaden
Transportsysteme

Tuchschmid



Tuchschmid AG • CH-8500 Frauenfeld • Telefon 054 26 11 11

z.B. Ein- und Mehrfamilienhäuser

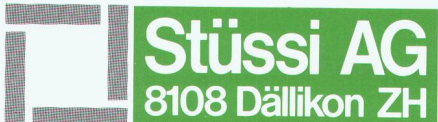

Stüssi AG
8108 Dällikon ZH

Vorfabrizierte Betonbauten.

Morgentalstrasse 2 8108 Dällikon ZH
Telefon 01 844 00 40 Telefax 01 844 51 00

mit Massiv-Absorber-Heizsystem

*Mehr als das.
Seit über 30 Jahren.*

speedikon®

Look and feel

Einfache Bedienung

Günstiger Preis

Neu auch auf PC

Unser Angebot:
Speedikon Ingenieur
2D-Konstruktion (Hoch- und Tiefbau) 2D/3D Armierung für Stabarmierung, Matten und Bügelmatten. Eisenlisten. Plan- und Auftragsverwaltung.

HP 715/33 Rechner, 16 MB RAM, 525 MB Disk, 2 GB Digital Audio Tape (41 MIPS!), zu nur **Fr. 49'750.-** exkl. WUST

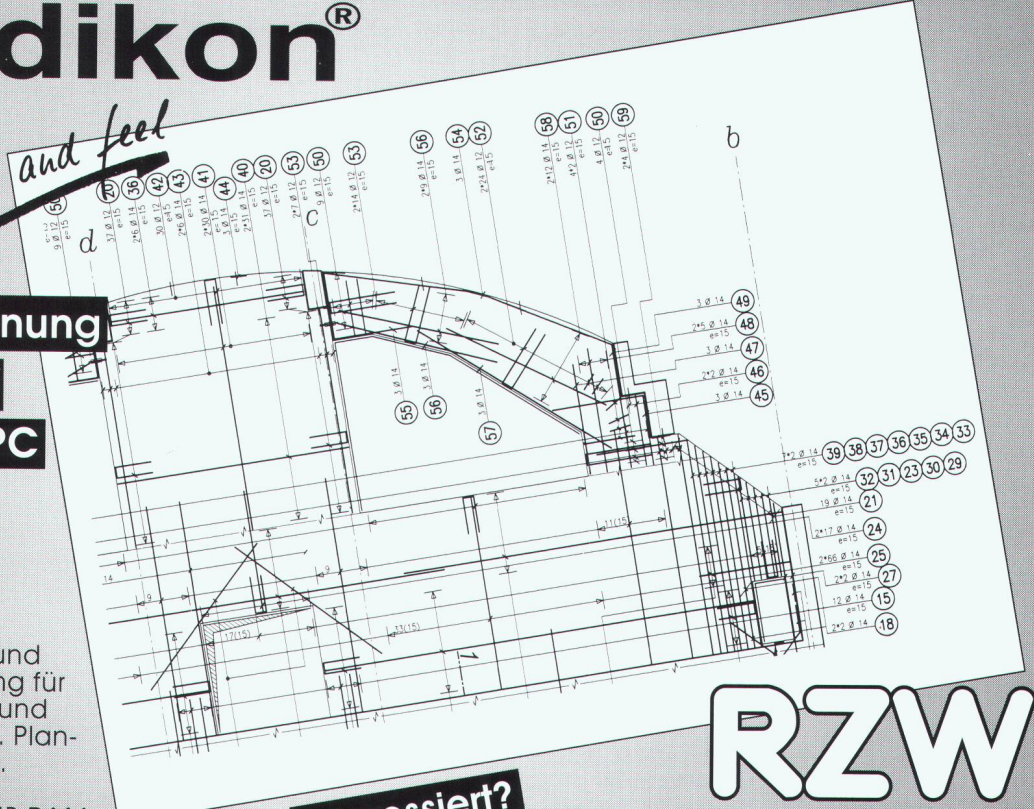

Interessiert?

Ausführliche Dokumentationen oder Vorführungen erhalten Sie beim

RZW

Dr. Walder + Partner AG
Tannackerstrasse 2
CH-3073 Gümliigen
Tel. 031 951 21 24

Wo die Wärme zum Problem wird:

TOSHIBA-Klimageräte



Die wirtschaftliche Lösung für Büros, Computerräume, Verkaufslöke, Keller, Käsereien, Werkstätten usw.

Ob mobiles Gerät, Schrankmodell, Wand-, Fenster- oder Deckengerät - aus dem vielseitigen Toshiba-Programm finden wir auch für Sie die richtige Lösung!

Verlangen Sie detaillierte Unterlagen bei Ihrem Fachhändler oder direkt bei:

Krüger + Co.
9113 Degersheim, Tel. 071/54 54 74
Niederlassungen: Siebnen SZ, Zizers GR, Samedan GR, Dielsdorf ZH, Weggis LU, Grellingen SO, Münsingen BE, Forel VD, Gordola TI

KRÜGER

Lieber heute dichten lassen als morgen dichtmachen müssen.

Winzerstrasse 62, 8049 Zürich, Telefon 01-34199 29, Fax 01-34118 46



Stellenangebote

Erziehungsdirektion des Kantons Bern

Bei der Denkmalpflege des Kantons Bern ist per sofort oder nach Vereinbarung eine 70–100%ige Fachbeamtenstelle wiederzubesetzen. Gesucht wird ein/eine

Architekt/Architektin HTL

mit Berufserfahrung. Der Aufgabenbereich umfasst die Beratung von öffentlichen und privaten Bauherren und Behörden in Belangen der Denkmal- und Ortsbildpflege unter Einschluss der ländlichen Bauten, die Prüfung von Umbau-, Renovations- und Neubauvorhaben, das Verfassen von Mitberichten und die Begleitung von Restaurierungsvorhaben sowie dokumentarische Arbeiten.

Wir bieten:

- Abwechslungsreiche, selbständige Arbeitsweise, integriert in kleines Team eines Kantonssteils
- Arbeitsplatz in der Berner Altstadt
- Besoldung im Rahmen des kantonalen Dekrets

Wir erwarten:

- Abgeschlossene Ausbildung als Architekt HTL
- Erfahrung im Umgang mit traditionellen Bauten, architekturgeschichtliches Interesse
- Gewandtheit im mündlichen und schriftlichen Ausdruck
- Kenntnisse der zweiten Amtssprache

Weitere Auskunft erteilt die Kant. Denkmalpflege, Telefon 031/69 40 30. Ihre Bewerbung mit den üblichen Unterlagen (Lebenslauf, Ausbildung, Tätigkeitsnachweis, Handschriftenprobe) senden Sie bitte an die untenstehende Adresse.

Erziehungsdirektion des Kantons Bern
Amt für Finanzen und Administration
(Personalabteilung)
Sulgeneckstrasse 70, 3005 Bern, 031/46 85 11

Bauingenieurbüro in der Ostschweiz sucht als Ergänzung in kleineres Team einen jüngeren, dynamischen

Bauingenieur HTL oder ETH

mit ein paar Jahren Erfahrung im konstruktiven Ingenieurbau. Einsatz vorwiegend als Statiker und als Stellvertreter des Büroinhabers. Moderne Infrastruktur vorhanden (CAD).

Anstellung nach Vereinbarung (im Sommer 93, evtl. Teilzeit).

Wir freuen uns auf Offerten mit den üblichen Unterlagen.

H.P. Wehrle AG, Bauingenieurbüro
Grossackerstrasse 44, 9542 Münchwilen TG,
Tel. 073/26 49 71

Erneuerung KW Amsteg

Wir suchen einen

Bauingenieur ETH/HTL als örtlichen Losbauleiter

Voraussetzungen

- einige Jahre Praxis, 30 - 40 jährig
- Fähigkeit, Interdisziplinär zu arbeiten
- Teamfähigkeit
- Grundlagen in der Anwendung moderner Hilfsmittel
- Bereitschaft, im Kanton Uri Wohnsitz zu nehmen.

Unser Angebot

- Interessante Aufgaben mit ausserordentlichen Entwicklungsmöglichkeiten
- sorgfältige Einarbeitung
- Abwechslung im Einsatzbereich
- gutes Arbeitsklima
- fortschrittliche Anstellungsbedingungen
- volle Freizügigkeit
- bei Bewährung Beteiligung an der Unternehmung möglich

Interessiert Sie diese Aufgabe?
Dann erwarten wir gerne Ihre schriftliche Bewerbung.



INGENIEUR-UNTERNEHMUNG AG BERN

Thunstrasse 2 Postfach CH-3000 Bern 6
Tel. 031 357 11 11 Fax 031 357 11 12

Erfolgreich Renovieren

Der Trend zeigt eindeutig zum Renovieren und Umbauen. Wir, ein Verlagsunternehmen für praxisorientierte Baufachliteratur, tragen dem Rechnung und möchten unseren Kunden in diesem Bereich aktuelle technische und konstruktive Lösungen anbieten.

Wir suchen Sie, den Experten und Architekten aus dem Bereich Renovationen und Umbauten, für erste Fachgespräche.

Haben Sie evtl. auch Interesse, ein solches Werk inhaltlich zu entwerfen? Möchten Sie als Herausgeber im Nebenamt tätig sein?

Wenn Sie mehr über diese vielseitige und interessante Tätigkeit erfahren wollen, wenden Sie sich bitte an Herrn René Cretin, Telefon 01/432 84 32

Gesucht per sofort oder nach Vereinbarung in kleines Team jüngerer

Architekt HTL/Bauleiter

für interessante, grössere und kleinere Umbauten/Sanierungen, u. a. Schulbau. Sie haben Ausbildung und einige Jahre Erfahrung in Devisierung NPK und Bauleitung, arbeiten aber bei Bedarf auch am Zeichenbrett. PC-Erfahrung (Mac) ist nützlich, aber nicht Bedingung. Uns ist der Dienst am Kunden vorrangig; das Resultat soll sich aber am Ende auch sehen lassen.

Bewerbungen mit üblichen Unterlagen und Gehaltsvorstellung an:
Peter Hunziker, dipl. Architekt ETH/SIA, Brunnenwiesenstr. 8, 8305 Dietlikon

ANKABA

Tritt-Konsolen®

Vorfabrizierte Stahlbetonkörper
mit Anschlussarmierung
zur Verankerung im Ortbeton,
mit Schallschutz-
oder Hochbaulagern und
Dämmstoffumhüllung.

**Zulässige
Auflagerkraft**
V_{zul.} = 35 kN

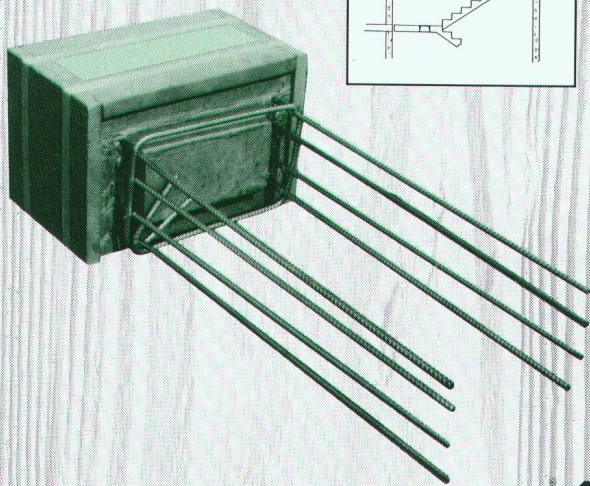
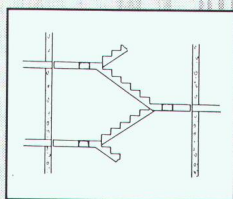

Auch mit RIPINOX-
A4-Armierung lieferbar.

JORDAHL

ANKABA

ANKABA
Ankertechnik + Bauhandel AG
Brandbachstrasse 6
CH-8305 Dietlikon
Telefon 01/833 32 33
+ 833 29 33
Telefax 01/833 34 75

JORDAHL®
THERMOELEMENTE
RAPIDBAT-SCHALROHRE
SCHALUNGZUBEHÖR
PRO BETON

Wer macht was?

Abdichtungen

Starr im Dünnschichtverfahren
BAUSCHUTZ AG RASCOR-Systemtechnik
8048 Zürich, Bristenstr. 10, Tel. 01/432 11 30
BENZ AG, Kunstharzbeläge und
Bautenschutz, Bändlistr. 31, 8064 Zürich
Tel. 01/432 50 24, Fax 01/432 28 60
BAUPLUS c/o DIENER AG
Asylstr. 77, 8030 Zürich, 01/252 55 34
RENESCO AG, Wiesackerstrasse 89
8105 Regensdorf, Tel. 01/842 33 55
Fax 01/840 36 08
REPROJET AG, 8008 Zürich
Zollikerstrasse 41, Tel. 01/381 30 60,
Fax 01/382 33 43
Lachen, Tel. 055/63 46 00,
Fax 055/63 54 77
Untervaz - St.Gallen - Liestal

Angewandte Klimatologie/Meteorologie

Umweltüberwachung/Luftthygiene/
Geoinformatik
METEOTEST, Tel. 031/23 74 17
Fabrikstrasse 29, 3012 Bern

Architekturmodelle

BEATRICE BROCKER Modellbau
9000 St.Gallen, Tel. 071/24 75 33
LÜCHINGER Modellbau
9113 Degersheim, Tel. 071/54 15 22
PINKUIN MODELLBAU AG
CH-7320 Sargans, Falkenstr. 21
Tel. 081/723 86 86, Fax 081/723 86 33
SCHALK MODELLBAU AG
8050 Zürich, Tel. 01/302 64 11
5430 Wettingen, Tel. 056/27 10 80
SCHNÜRIGER Modellbau, 8953 Dietikon
Moosmattstr. 16, Tel. 01/740 27 57
SULZER-INNOTECH Modellbau
8401 Winterthur, Tel. 052/262 21 77
Fax 052/22 18 75
VONLANTHEN MODELLBAU
9500 Wil, Tel. 073/22 65 38
MODELLBAU ZABOROWSKY
Inhaber D. Raffainer
Neumarkt 10, 8001 Zürich, 01/252 22 16

Archiv-Anlagen

Montagen und Demontagen
ide-AG, 5400 Baden
Tel./Fax 056/22 44 82

Asbestentfernung Altlastensanierung

CEI (Suisse) SA, 6934 Bioggio
Centre Nord-Sud, v. Campagna
Tel. 091/50 60 44, Fax 091/50 60 47
REICHENBERGER AG, 6038 Gisikon
Reuss-Strasse 9, Tel. 041/91 02 22

Bauakustik

ISO/CONSULT/AG, 8630 Rüti ZH
Tel. 055/31 80 00, Fax 055/31 81 17

Bautrocknung/Winterbau- heizung

ROTH-KIPPE AG, 8055 Zürich
Gutstrasse 12, Tel. 01/461 11 55

Baugrundberatung

GEOCONTROL AG, Geotechnik
Dachwasserversicherungen, Sandierungen,
8006 Zürich, Tel. 01/362 18 74
6210 Sursee, Tel. 045/21 80 50

Baugrunduntersuchungen

BBL Baulaboratorium AG
4132 Muttenz/Basel, Tel. 061/61 33 14
CSD COLOMBI SCHMUTZ DORTHE AG
3007 Bern, Tel. 031/26 30 10
5000 Aarau, Tel. 064/24 66 22
4410 Liestal, Tel. 061/921 24 28
6010 Kriens, Tel. 041/41 16 07
2900 Porrentruy, Tel. 066/66 58 58
8158 Regensberg, Tel. 01/853 02 57
CSD INGÉNIEURS CONSEILS SA
1052 Le Monts-Lausanne, 021/37 12 41
1700 Fribourg, Tel. 037/22 76 66
1950 Sion, Tel. 027/22 60 76
1201 Genève, Tel. 022/340 04 04

GEOTEST AG
(s. Geologie - Geotechnik - Geophysik)
K + S KIEFER + STUDER AG
Geotechniker SIA/ASIC, 4153 Reinach BL,
Tel. 061/711 94 76, Fax 061/711 96 34
LOCHER GEOTECHNIK
(s. Geologie - Geotechnik - Geophysik)
SC + P SIEBER CASSINA + PARTNER AG
SC + H SIEBER CASSINA + HANDKE AG
(s. Umweltverträglichkeitsprüfung)
WANNER AG Geologie und Umweltfragen
9014 St.Gallen, Tel. 071/28 74 44
8607 Seegraben ZH, Tel. 01/932 22 22
4501 Solothurn, Tel. 065/22 75 05
6410 Arth Goldau SZ, Tel. 041/82 28 29

Bauliche Erneuerung, Materialtechnologie, Bauwerksicherheit

WOLFSEHER UND PARTNER AG,
8134 Adliswil, Beratende Bauingenieure
und Materialtechnologen, Technologie-
Zentrum, Webersstrasse 68,
Tel. 01/709 15 15, Fax 709 15 50

Bauphysik

KOPITSIS BAUPHYSIK
M. Sc. dipl. Bauphysiker SIA
5610 Wohlen, Tel. 057/22 55 15
EMMER PFENNINGER PARTNER AG
4142 Münchenstein, Weidenstr. 13
Tel. 061/411 03 03, Fax 061/411 90 71

Bauschäden und Expertisen

CONCRETAG (s. Bauwerkserhaltung)
ELEKTROWATT
INGENIEURUNTERNEHMUNG AG
8034 Zürich, Bellerivestrasse 36,
Tel. 01/385 28 66, Herr Sauber
(s. Bauwerkserhaltung)
LPM Baustoffprüfinstitut
Tannenweg 10, 5712 Beinwil am See
Tel. 064/71 55 64, Fax 064/71 55 55

Bauwerksdynamik, Schwin- gungen, Erschütterungen, Erdbebeningenieurwesen

ELEKTROWATT
INGENIEURUNTERNEHMUNG AG
Fachbereich Strukturtechnik/Stahlbau
8034 Zürich, Bellerivestrasse 36
Tel. 01/385 22 11, Fax 01/385 24 25
Fachbereichsleiter: Dr. M. Wieland
Direktwahl: 01/385 28 62

Bauwerkserhaltung

CONCRETAG
Beratende Ingenieure und Architekten
Produkteunabhängige Beratung
und Expertisen, Zustandsanalysen,
Unterhaltskonzepte, Sanierungsvorschläge,
Laboruntersuchungen, Qualitätssicherung
8052 Zürich, Schaffhauserstrasse 473
Tel. 01/302 11 33, Fax 01/302 12 50
ELEKTROWATT
INGENIEURUNTERNEHMUNG AG
Zustandsanalysen im Hoch-, Tief- und Strassen-
bau, Expertisen, Bauwerksdatenbank, Unter-
haltskonzepte, Sanierungsvorschläge, Baustoff-
prüfungen, Qualitätssicherung,
8034 Zürich, Bellerivestrasse 36,
Tel. 01/385 28 66, Herr M. Sauber
HELBLING INGENIEURUNTERNEHMUNG AG
Hohlstrasse 610, 8048 Zürich,
Tel. 01/432 47 17, Herr P. Gasser
Potentialmessungen, Zustandsanalysen, Korro-
sionsschutzberatung, Sanierungskonzepte, ka-
thodischer Korrosionsschutz

Beleuchtungssysteme

BEAT BUCHER AG, LICHT MIT KONZEPT
Konstanzerstr. 58, 8274 Tägerwil
Tel. 072/69 16 16, Fax 072/69 26 42

Betonlabor

IMP Bautest AG, Inst. für Mat.-Prüfung
Mittelgüstr. 205, 4617 Gunzgen SO
Tel. 062/46 20 46, Fax 062/46 19 31
VERSUCHSSTOLLEN HAGERBACH AG
7320 Sargans, Tel. 085/2 59 09



Im Dienste aller

Die Zürcher Gemeinden
Der Kanton Zürich

Hochbauamt des
Kantons Zürich

Für unsere Stabsabteilung suchen wir eine(n)

Architekten(in)

Aufgabengebiet:

- Begutachtungen von öffentlichen Bauten und Anlagen
- Beratung von Architekten und Behörden
- Kontrolle der Bauvorhaben und Kosten

Anforderungen:

- Abgeschlossenes Studium als Architekt/Hochbautechniker
- Erfahrung im Hochbau und evtl. in einer öffentlichen Verwaltung
- Selbständige, überdurchschnittlich belastbare Persönlichkeit
- Verhandlungsgeschick

Wir bieten Ihnen ein den Anforderungen entsprechendes Gehalt und fortschrittliche Sozialleistungen. Arbeitsort in unmittelbarer Nähe des Hauptbahnhofs Zürich. Eintritt Juli/August 1993 oder nach Vereinbarung.

Wenn Sie Näheres über diese Arbeit und über uns erfahren möchten, rufen Sie doch einfach unseren Herrn P. Birchmeier, Leiter der Stabsabteilung, Tel. 01/259 29 50, an. Ihre Bewerbungen mit den üblichen Unterlagen richten Sie an:

Hochbauamt des Kantons Zürich
Personalbüro
Walchetor, 8090 Zürich

Tiefbauamt des Kantons Zürich

Wegen Wahl des bisherigen Stelleninhabers zum Strasseninspektor sucht das Kantonale Tiefbauamt per 1. Juni 1993 oder nach Vereinbarung für den Ingenieurkreis II – mit Amtssitz in Adliswil – einen

Kreisingenieur

Aufgabenbereich:

Technische und administrative Leitung eines Ingenieurkreises. Der Ingenieurkreis besorgt den Unterhalt des Staatsstrassennetzes und betreut die Projektierung und Ausführung von Strassenbauten für den Kanton und die Gemeinden seines Gebietes.

Anforderungen:

Dipl. Bauingenieur ETH oder gleichwertige Ausbildung. Mehrjährige Erfahrung in Projektierung und Bauausführung. Verhandlungsgeschick und Organisationstalent. Eignung als Vorgesetzter eines grösseren Mitarbeiterstabes. Die Fähigkeit, administrative Arbeiten speditiv zu erledigen.

Ihre handschriftliche Bewerbung mit Lebenslauf, Angaben über die bisherige Tätigkeit, Zeugniskopien sowie Bekanntgabe von Referenzen sind an das Tiefbauamt des Kantons Zürich, Personalabteilung, Walcheturm, 8090 Zürich, zu richten. Tel. 01/259.30.76/ 77/78.

Auslegung und Konzeption von Wasserversorgungen

Une PME très moderne de la région lausannoise, fabricant des vannes de régulation pour la distribution d'eau, active sur le marché international cherche un

Sales manager, Ing. HTL

Englisch/Deutsch/Französisch

Mettre à disposition des clients un excellent service est à la base de toutes affaires futures. Vous ne voyagez pas plus que 10%, dû à un réseau de revendeur efficace.

Vous avez une expérience confirmée dans la conception de réseau d'eau potable, parlez très bien l'anglais et l'allemand et savez le français, êtes jeunes (30 à 40 ans) et dynamique, alors téléphonez-moi ou envoyez votre dossier complet avec photo et lettre manuscrite.

Discrétion absolue garantie.

Ulrich Hofer, CARRIERES CADRES
Av. de Rhodanie 48, 1007 Lausanne
tél. 021/617 05 15

K5 3/93



Carrières Cadres

Une division Manpower pour la recherche de cadres

Genève • Lausanne • Zurich • Zug • Aarau



Stadt Biel – Ville de Bienne

Das Hochbauamt der Stadt Biel sucht eine Person, die in der Lage ist

Projektleitungen

zu übernehmen. Das vielschichtige Tätigkeitsfeld entspricht weitgehend dem Anforderungsprofil «Gesamtleiter», wie es in der SIA Dokumentation D 029/1988, Anforderungsprofil für Ingenieure und Architekten in der Praxis, umschrieben ist.

Wenn Sie über ein abgeschlossenes Hochschulstudium in Architektur verfügen und Sie an einer Tätigkeit für die Stadt Biel interessiert sind, bewerben Sie sich bitte.

Wir bieten eine Dauerstelle mit zeitgemässer Entlohnung und gut ausgebauten Sozialleistungen.

Ergänzende Auskünfte erteilt Ihnen gerne der Stadtbaumeister, E.M. Buser, Telefon 032/21 25 66.

Schriftliche Bewerbungen sind an das Personalamt der Stadt Biel, Rüschiistrasse 14, 2502 Biel, zu richten. Verlangen Sie unser Bewerbungsformular. Es erleichtert Ihnen die Anmeldung wesentlich, Telefon 032/21 22 21.

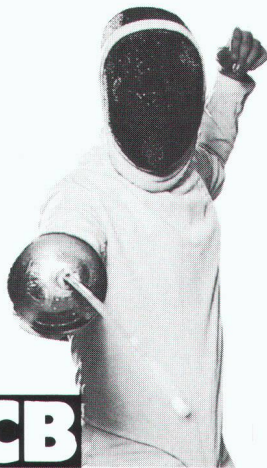

HCB

Mit Sportsgeist zu Höchstleistungen!

Möchten Sie die Zukunft der «Holderbank» Cement und Beton Gruppe ("HCB) im Geschäftsbereich Untertagebau mitgestalten? Wir bieten Ihnen die Chance, Ihre Spitzenleistungen als

Produktmanager Tunnelbau/Spritzbeton Schweiz

in kundengerechte innovative Produkte, Dienstleistungen und Gesamtlösungen umzusetzen.

Ihre Startposition baut auf unseren Stärken und Leistungen im Produktbereich Zement, Zuschlagsstoffe, Betonchemie und Transportbeton verbunden mit Know-how und Kompetenz in der Entwicklung, Produktion und Vermarktung von neuen Technologien und Beton-Problemlösungen im Tunnelbau.

Im Terraingebiet Tiefbau, Tunnelbau, Spritzbeton können Sie sich kompetent bewegen und einige Jahre praktische Erfolge aufzeigen.

Ist Ihr Kampfsgeist herausgefordert und möchten Sie in einem schlagkräftigen Team eine grosse Eigenverantwortung übernehmen, dann freuen wir uns, Sie über die Spielregeln der neuen Stelle näher zu informieren.

Bitte nehmen Sie Kontakt auf mit Herrn M. Sägger, "HCB, 5301 Station Siggenthal, Telefon 01/312 76 12.

NOK Nordostschweizerische Kraftwerke AG

Unser Unternehmen bildet als grösstes Überlandwerk, zusammen mit den kantonalen Elektrizitätswerken der Nordostschweiz, einen leistungsfähigen Eckpfeiler der schweizerischen Elektrizitätsversorgung.

Als Ersatz einer intern beförderten Mitarbeiterin unserer Hochbauabteilung suchen wir raschmöglichst einen (eine)

Architekten (Architektin) ETH oder HTL

für die Projektierung und Ausführungsplanung mittlerer und grosser Bauvorhaben.

Wenn Sie

- als Generalist die Fähigkeit für analytisches und konzeptionelles Denken haben,
- sich über eine ca. 10jährige Berufserfahrung ausweisen können,
- Ihr Organisationstalent, Ihr Verhandlungs-, Führungs- und Koordinationsgeschick praxisbezogen anwenden möchten,
- gewandt sind im mündlichen und schriftlichen Ausdruck,
- über CAD-Kenntnisse verfügen,

dann haben wir Ihnen eine selbständige, interessante und abwechslungsreiche Stelle anzubieten, und wir würden sehr gerne mit Ihnen in Kontakt treten, um im persönlichen Gespräch die Sie interessierenden Fragen zu besprechen.

Für Fachfragen steht Ihnen unsere Frau Lebeda, Abteilungsleiterin Hochbau (056/20 34 42), jederzeit gerne zur Verfügung.

Senden Sie uns Ihre Bewerbung bis spätestens 4. Juni 1993 oder rufen Sie uns an. Herr Wyss, Personalleiter der Direktion Bau, gibt Ihnen gerne weitere Auskünfte und informiert Sie über unsere Anstellungsbedingungen.

Wir freuen uns auf Sie.

Nordostschweizerische Kraftwerke AG
Direktion Bau, Herr Heinz Wyss
Parkstrasse 23, 5401 Baden
Telefon 056/20 34 11

NOK Strom für die Nordostschweiz

Die Neugestaltung des Bahnhofgebietes Bern ist für die Weiterentwicklung der Bundesstadt in städtebaulicher, nutzungsmässiger und verkehrlicher Hinsicht von zentraler Bedeutung.

Der Masterplan Bahnhof Bern ist ein Gemeinschaftswerk von Stadt und Kanton Bern, SBB, PTT, BLS, RBS, Grosse Schanze AG und der Burgergemeinde Bern.

Für dieses anspruchsvolle Vorhaben, das einen hohen Einsatz fordert, wird eine

Projektleiterin oder ein Projektleiter

gesucht, welche(r) das Vorhaben Masterplan im Rahmen einer Projektorganisation stufenweise zur Baureife bringt. Als delegierte(r) Projektleiter(in) des Gemeinderates und als Vorsitzende(r) der Projektkommission werden Sie in Zusammenarbeit mit den beteiligten Partnern und privaten Investoren die fachliche Betreuung des Projektes wahrnehmen. Sie werden von einem Geschäftsführer und den Organen der Träger unterstützt.

Gesucht wird eine Persönlichkeit, welche über

- fundierte Kenntnisse des Projektmanagements
- breitabgestützte technische Kenntnisse
- gute Kommunikationsfähigkeit sowie Verständnis für Rechts- und Wirtschaftsfragen

verfügt.

Ein Hochschulabschluss in technischer Richtung (Architektur oder Bauingenieurwesen, evtl. mit Zusatzausbildung Raumplanung) sowie Erfahrung in der Zusammenarbeit mit der öffentlichen Verwaltung und der Tätigkeit in einem politischen Umfeld sind von Vorteil.

Ihr Arbeitsort ist die Präsidialdirektion der Stadt Bern, administrativ sind Sie dem Stadtpräsidenten direkt unterstellt.

Auskunft erteilt:

Stadtpräsident Dr. K. Baumgartner
Projektleiter Andreas Wirth

(Tel. 031/68 67 33)
(Tel. 031/68 65 31)

Anmeldung mit den üblichen Unterlagen bis Ende Mai an



Präsidiatdirektion der Stadt Bern
Herrn Stadtpräsident Dr. K. Baumgartner
Erlacherhof, Postfach, 3000 Bern 8

Im Auftrag eines bekannten und erfolgreichen Herstellers von vorfabrizierten Beton-elementen suchen wir eine Persönlichkeit zur Übernahme einer

Vertretung

auf Kommissionsbasis für die Regionen Innerschweiz, Aargau, Basel, Zürich.

Verfügen Sie über eine solide baufachliche Grundausbildung, z.B. Architekt, Bauingenieur, Baumeister usw., sowie Erfahrung im Verkauf in der Baubranche?

Sind Sie in der Lage, den Kontakt zu Architekten, Bauingenieuren, Generalunternehmen sowie institutionellen Bauherren in den obengenannten Regionen herzustellen?

Interessieren Sie sich für ein unverbindliches vertrauliches Gespräch, dann senden Sie Ihre Bewerbungsunterlagen an den beauftragten Berater, Herrn R. Müller, Müller+Partner, Seestrasse 6, 8027 Zürich.

DAS PRINZIP ALLER DINGE IST DAS WASSER: AUS WASSER IST ALLES, UND INS WASSER KEHRT ALLES ZURÜCK.
(THALES)

Wir suchen einen jüngeren

Abwasser-Fachmann

Dipl. Bauingenieur ETH/HTL

mit einigen Jahren einschlägiger Berufserfahrung, der interessiert wäre, in Deutschland (West und Ost) an anspruchsvollen Projekten der Abwasserreinigung und Schlammensorgung mitzuwirken.

Wohlfühlen werden Sie sich bei uns, wenn Sie teamfähig, gleichzeitig aber auch ausgesprochen selbständig und flexibel sind ... das verlangt die Vielfalt unserer Tätigkeiten.

Was wir suchen, sind helle Köpfe. Was wir bieten, ist die Arbeit im kleinen Team, die kontinuierliche, fachliche Weiterbildung, die gezielte Förderung der beruflichen Entwicklung, modernste EDV-Anlagen und selbstverständlich gehobene Sozialleistungen.

Bitte wenden Sie sich für vertiefte Informationen an Herrn E. Zobrist, Telefon 052/232 84 21.

HUNZIKER

Gebrüder Hunziker AG,
Ingenieurbüro für Hoch- und Tiefbau
Pflanzschulstrasse 2, 8400 Winterthur

Unsere Projektleitung

AlpTransit sucht

AlpTransit



Projektleiter Projektleiterinnen

in Altdorf

Sie sind verantwortlich für die Planung und den Bau eines Unterabschnittes/Teilprojektes an der AlpTransit-Achse Gotthard zwischen Arth-Goldau und Lugano.

Wir erwarten einen Abschluss als Bauingenieur/in ETH/HTL mit beruflicher Erfahrung in der Projektleitung von Grossbauten im Tief-, Brücken- oder Tunnelbau. Gute Italienischkenntnisse sind erforderlich.

Sind Sie interessiert? Weitere Auskünfte erteilt Ihnen Herr P. Zenklusen, Telefon 031 60 29 53. Oder senden Sie Ihre Bewerbungsunterlagen an die Generaldirektion SBB, Projektleitung AlpTransit, z. H. Herr P. Zenklusen, Hochschulstrasse 6, 3030 Bern.



hu-eng® huonder engineering ag

Freihofstr. 14, 8048 Zürich

Als Nachfolger für unseren in Pension gehenden **Chefstatiker** suchen wir einen

dipl. Bauingenieur ETH oder HTL

Wir sind ein gut eingespieltes Team und bearbeiten eine Vielzahl interessanter Projekte.

Wir erwarten von Ihnen:

- vertieftes Interesse für **anspruchsvolle** Aufgaben der Statik
- breite Erfahrung im konstruktiven Hochbau und im zugehörigen Grundbau
- gute EDV-Kenntnisse/kooperatives Teamverhalten/hohe Selbständigkeit

Vollste Diskretion gewährleistet Ihnen der von uns beauftragte Personalberater Herr Markus Furrer, Zürichstrasse 34, 8134 Adliswil, Tel. 710 25 15, Fax 710 25 13

Kanton Aargau

Statiker/Partner

Unser Partner geht im April 1994 in Pension. Wir suchen einen erfahrenen Bauingenieur der den Sektor konstruktiver Hochbau als Statiker betreut.

Offerten mit den üblichen Unterlagen richten Sie bitte an Chiffre SIA 1734, IVA AG, Postfach, 8032 Zürich

Erfolgreich im Stellenmarkt –

Ein Inserat im
«Schweizer Ingenieur und Architekt»

Stellengesuche

Dipl. Architekt ETH-L (32 J.)

aus der Romandie, mit 6jähriger Berufserfahrung in Wettbewerben, Entwerfen und Ausführungsplanung, ist an einer Stelle in der deutschen Schweiz ab dem 1. Juli sehr interessiert.

Angebote unter Chiffre SIA 1745, IVA AG, Postfach, 8032 Zürich

Junger, initiativer

dipl. Kulturingenieur ETH

27, mit vertieftem Wissen in Wasserbau und Abwassertechnik, sucht eine anspruchsvolle Stelle im Bereich Umwelttechnik. Raum Aarau, Olten, Zürich.

Angebote unter Chiffre SIA 1744 an IVA AG, Postfach, 8032 Zürich

Junger Bauführer

mit guten Sprachkenntnissen (d/f/e) und Erfahrung in selbständigem Arbeiten sucht neues Wirkungsfeld, gerne auch im Ausland.

Offerten unter Chiffre SIA 1743 an IVA AG, Postfach, 8032 Zürich

Vielseitig interessierter, auf den Gebieten Siedlungswasserbau, GEP und allg. Tiefbau erfahrener

Bauingenieur

sucht neue Stelle.

Angebote unter Chiffre SIA 1741 an IVA AG, Postfach, 8032 Zürich

Bauingenieur-Student (31-jährig), 6. Semester

Juventus-Schule, **sucht dringend Arbeit** für ca. 80%.

Bezahlung: Schulgeld und Sozialleistungen.

Angebote unter Chiffre SIA 1739 an IVA AG, Postfach, 8032 Zürich

Bauingenieur

32, CH, 9 J. Praxis, sucht Teilzeitstelle bis 80%, D/F. Erfahrung im Hoch- und Tiefbau mit Speedikon und Flash. Raum Bern-Thun; Mittelland.

Offerten bitte unter Chiffre SIA 1742 an IVA AG, Postfach, 8032 Zürich

Dipl. Bauing. ETH

Ende 40, D, E, I, sucht eine ausbaufähige Stelle im Raum Zürich. Langjährige Erfahrung in Bodenmechanik, Grundbau, Spezialtiefbau, Wasserbau, Strassenbau und Vermessung.

Offerten unter Chiffre SIA 1746, IVA AG, Postfach, 8032 Zürich

Neue Herausforderung gesucht!

DIPL. ARCH. ETH (29)

mit mehrjähriger Berufserfahrung im Bearbeiten von Wettbewerben: Vorprojekt; Projekt- und Ausführungsplanung an Grossprojekten, sehr gute CAD-Kenntnisse (Messerli). Auch Teilzeit möglich.

Offerten unter Chiffre SIA 1748 an IVA AG, Postfach, 8032 Zürich

Erfahrener

Architekt ETH

übernimmt **Projekt + Planberatung + Wettbewerbe** in freier Mitarbeit.

Offerten unter Chiffre SIA 1747 an IVA AG, Postfach, 8032 Zürich.

Dipl. Arch. HTL

(31) mit Berufserfahrung in Entwurf und Wettbewerben, Projektleitung, Ausführungs- und Detailplanung sowie guten CAD-Kenntnissen (3D), sucht neue Herausforderung (evtl. in Bauleitung, Devisierung) im Raum Zürich, Winterthur und Baden.

Offerten unter Chiffre SIA 1749 an IVA AG, Postfach, 8032 Zürich.

Diverses

ASSOCIATION DU CENTRE PROFESSIONNEL CANTONAL

CONCOURS D'ARCHITECTURE

L'Association du Centre professionnel cantonal ouvre un concours de projet au sens de l'article 6 du règlement SIA n° 152 pour la construction d'une nouvelle école professionnelle et d'ateliers de cours d'introduction pour les métiers du bois à Bulle.

Sont admis à concourir tous les architectes domiciliés ou établis avant le 1^{er} janvier 1993 sur le territoire du canton de Fribourg ou originaires de ce canton et inscrits au Registre des personnes autorisées dans le canton où ils pratiquent. En outre, sept architectes de l'extérieur du canton sont invités.

Le règlement et programme peut être commandé ou consulté dès le 7 mai 1993 au secrétariat du concours, soit:

**Association du Centre professionnel cantonal
Remparts 5, 1700 Fribourg**

A cette même adresse et même date les documents seront disponibles contre présentation du récépissé attestant le versement de Fr. 300.- au CCP 17-6675-8 de l'Association du Centre professionnel cantonal avec la mention sur le bulletin «*Concours d'architecture – Ecole professionnelle de Bulle*». Cette somme sera remboursée aux concurrents qui rendront un projet admis au jugement.

La date limite d'inscription est le 20 août 1993. Le rendu des projets le 18 octobre 1993 et de la maquette le 29 octobre 1993.

L'Association du Centre professionnel cantonal
Le président du jury
M. Michel PASSAPLAN

Dipl. Architekt ETH

sehr guter Darsteller mit Projektierungs- (Vorprojekte und Baueingabe) und Wettbewerbs- erfahrung (Wohn- und Alterssiedlungen, Dorf-, Kultur- und Gemeindezentren, Schulen, Kranken-, Werk- und Altersheime, Behindertenzentren mit Werkstätten, Banken, Geschäftshäuser, Waffenplätze, Industriebauten) – über 30 Preise (Weiterbearbeitungen) – übernimmt freie Mitarbeit.

Kontaktnahme unter Chiffre SIA 1671 an IVA AG, Postfach, 8032 Zürich

Mehr wissen – besser disponieren

Anzeigen mit hohem Informationswert
enthält diese Nummer des
«Schweizer Ingenieur und Architekt».

KUBO AG
BOHRUNTERNEHMUNG

Berninastrasse 56
8057 Zürich
Tel. 01-312 67 77
Fax 01-312 67 90

Diamant-
Betonbohrungen
Trockenbohrungen
Betonfräsen
Betonpressen
Fugenfräsarbeiten
Betonbeissen
Abbruch von Beton

20 Jahre Erfahrung

MacBauFinanz

Das Baubuchhaltungs- und
Baukostenprogramm
für den -Macintosh.

Jörg Dardel
Architekt HTL



**Bauleitung
Terminplanung**
Diggelmannstrasse 22
8047 Zürich
Tel. 01-401 11 11

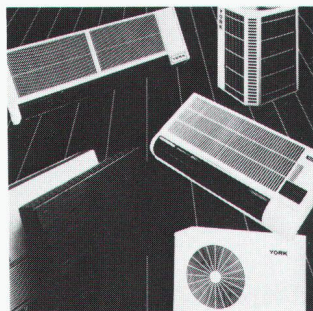

YORK Raumklimatisierung
leise - sparsam - umweltfreundlich

Verlangen Sie noch heute die detaillierten
Unterlagen, damit Sie dem Sommer ge-
lassen-kühl entgegenschauen können.

YORK Schweiz
Grindelstrasse 19, CH-8303 Bassersdorf
Tel. 01/836 70 11 FAX 01/836 97 80

Alles in Sachen Wärmepumpen und Blockheiz- kraftwerke.

SAURER 
THERMOTECHNIK

Wärmepumpen, Blockheizkraftwerke
TOTEM® und BIBLOC, Stromsparboiler,
Regelsysteme TURBOSAR.

SAURER THERMOTECHNIK AG,
Postfach 196, 9320 Arbon, 071/46 92 12

Impressum

Schweizer Ingenieur und Architekt (SI+A)

Herausgeber

Verlags-AG der akademischen technischen Vereine

Offizielles Organ

Schweizerischer Ingenieur- und Architekten-Verein (SIA)
Gesellschaft Ehemaliger Studierender der ETH Zürich (GEP)
Schweizerische Vereinigung Beratender Ingenieure (ASIC)

Redaktion

Rüdigerstrasse 11, Postfach 630, 8021 Zürich
Tel. 01 / 201 55 36, Telefax 01 / 201 63 77

Redaktoren

Heinz Rudolphi, Ing. SIA, Chefredaktor
Bruno Odermatt, dipl. Arch. ETH / SIA
Hans U. Scherrer, dipl. Ing. ETH / SIA
Brigitte Honegger, Architektin

Redaktioneller Mitarbeiter

Richard Liechti

Produktion

Werner Imholz

Sekretariat

Odette Vollenweider, Adrienne Zogg

Nachdruck von Bild und Text, auch auszugsweise, nur mit schriftlicher
Zustimmung der Redaktion und mit genauer Quellenangabe.

Abonnemente

	Schweiz:	Ausland:
1 Jahr	Fr. 206.-	Fr. 224.-
Einzelnummer	Fr. 8.- plus Porto	

Ermässigte Abonnemente für Mitglieder GEP, BSA, ASIC,
STV, Archimedes und Studenten.
Einzelnummern sind nur bei der Redaktion erhältlich.

Bestellungen für Abonnemente sowie
Adressänderungen von Abonnenten an

Abonnementverwaltung Huber & Co. AG
CH-8501 Frauenfeld, Telefon 054 / 27 11 11

Adressänderungen von SIA-Mitgliedern an das
SIA-Generalsekretariat, Postfach, 8039 Zürich

Postcheck
«Schweizer Ingenieur und Architekt»
80-6110-6 Zürich

Anzeigen

IVA AG für Internationale Werbung

Hauptsitz: Mühlebachstr. 43 8032 Zürich Tel. 01 / 251 24 50 Fax 01 / 251 27 41	Filiale Lausanne: Pré-du-Marché 23 1004 Lausanne Tel. 021 / 37 72 72 Fax 021 / 37 02 80	Filiale Lugano: Via Pico 28 6909 Lugano-Casserate Tel. 091 / 52 66 84 Fax 091 / 52 45 65
--	---	--

Satz + Druck

Huber & Co. AG
8501 Frauenfeld, Tel. 054 / 27 11 11

Ingénieurs et architectes suisses (I+AS)

Erscheint im gleichen Verlag

Redaktion:

Rue de Bassenges 4, case postale 180, 1024 Ecublens,
Tel. 021 / 693 20 98, Telefax 021 / 693 20 84

Abonnemente:

	Schweiz:	Ausland:
1 Jahr	Fr. 133.-	Fr. 144.-
Einzelnummer	Fr. 7.-	Fr. 8.-

SIA-Generalsekretariat

Selnastrasse 16, Postfach, 8039 Zürich
Tel. 01 / 283 15 15, Fax. 01 / 201 63 35
SIA-Normen und -Dokumentationen: Tel. 01 / 283 15 60

Beton- sanierung.

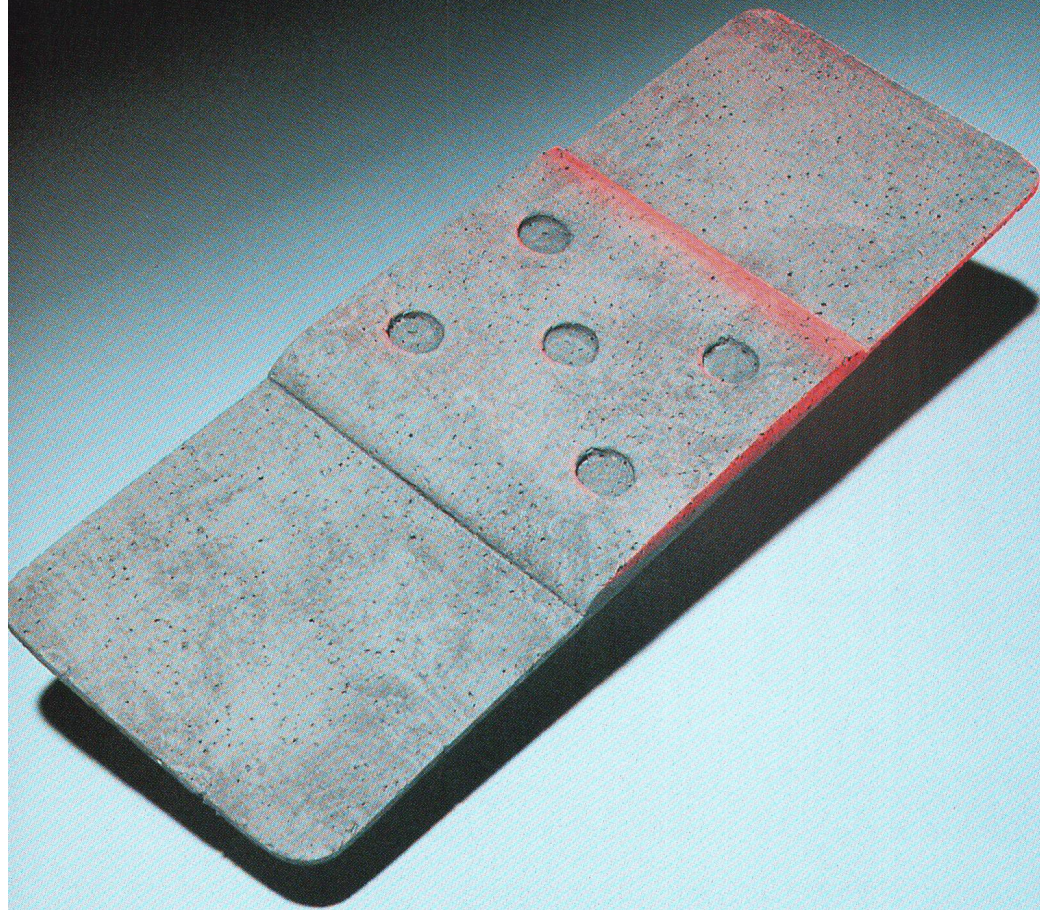

Wir machen mehr aus Beton.

Holderchem Euco AG, Industrie Neuhof, 3422 Kirchberg, Tel. 034/45 34 04, Fax 034/45 35 71
Holderchem Euco AG, Furibachstrasse 5, 8107 Buchs ZH, Tel. 01/844 41 41, Fax 01/844 38 59

Betonsanierungen stellen höchste Ansprüche an Produkte und Arbeitsausführung. Bewehrungsschutzanstriche, Haftbrücken, zementgebundene Reprofilierungsmörtel und -betons (1- oder 2komponentig, manuell oder maschinell verarbeitbar), Lasuren, Anstriche sowie flexible, rissüberbrückende Beschichtungen sind Komponenten unserer geprüften, seit Jahren bewährten Sanierungssysteme. Für die objektbezogene Beratung rufen Sie uns an.

H^C
HOLDERCHEM
EUCO



RÖBENKLINKER®

Der Sichtstein für Seher.

Seher sind: Seherbegabte, Zukunftsseher, Propheten, Weissager, Hellseher oder kurz:
Leute mit Weitblick.

ZZ

ZZ ZIEGELEIEN

Giesshübelstrasse 45, 8045 Zürich, Telefon 01 468 2111