

Objektyp: **Advertising**

Zeitschrift: **Schweizer Ingenieur und Architekt**

Band (Jahr): **113 (1995)**

Heft 43

PDF erstellt am: **21.07.2024**

### **Nutzungsbedingungen**

Die ETH-Bibliothek ist Anbieterin der digitalisierten Zeitschriften. Sie besitzt keine Urheberrechte an den Inhalten der Zeitschriften. Die Rechte liegen in der Regel bei den Herausgebern. Die auf der Plattform e-periodica veröffentlichten Dokumente stehen für nicht-kommerzielle Zwecke in Lehre und Forschung sowie für die private Nutzung frei zur Verfügung. Einzelne Dateien oder Ausdrucke aus diesem Angebot können zusammen mit diesen Nutzungsbedingungen und den korrekten Herkunftsbezeichnungen weitergegeben werden. Das Veröffentlichen von Bildern in Print- und Online-Publikationen ist nur mit vorheriger Genehmigung der Rechteinhaber erlaubt. Die systematische Speicherung von Teilen des elektronischen Angebots auf anderen Servern bedarf ebenfalls des schriftlichen Einverständnisses der Rechteinhaber.

### **Haftungsausschluss**

Alle Angaben erfolgen ohne Gewähr für Vollständigkeit oder Richtigkeit. Es wird keine Haftung übernommen für Schäden durch die Verwendung von Informationen aus diesem Online-Angebot oder durch das Fehlen von Informationen. Dies gilt auch für Inhalte Dritter, die über dieses Angebot zugänglich sind.



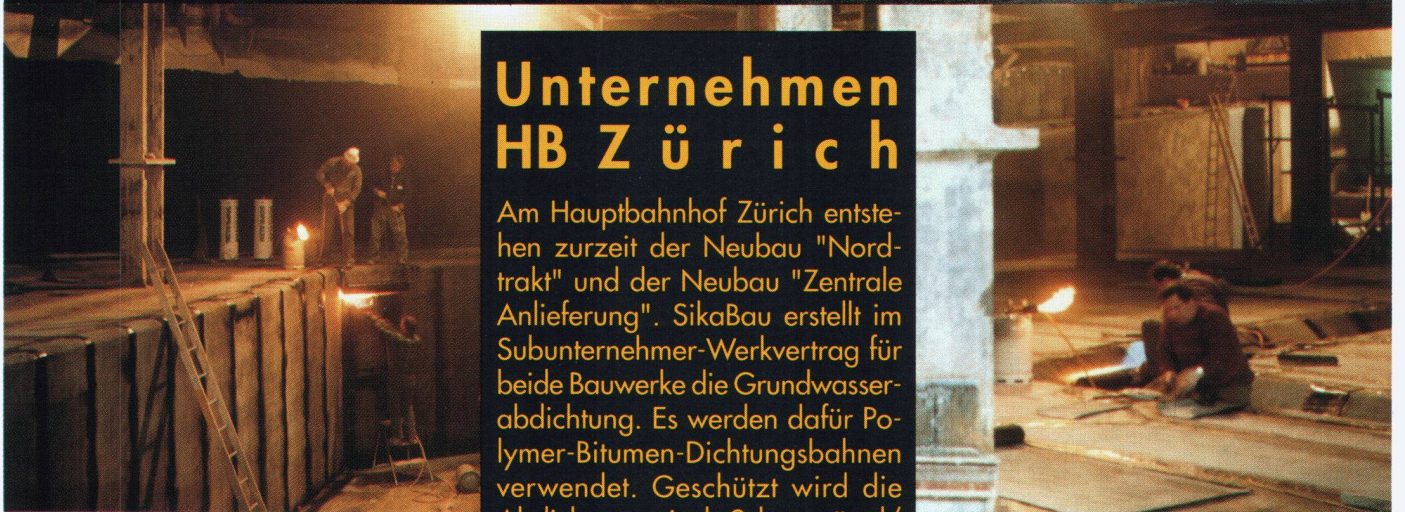

## Unternehmen HB Zürich

Am Hauptbahnhof Zürich entstehen zurzeit der Neubau "Nordtrakt" und der Neubau "Zentrale Anlieferung". SikaBau erstellt im Subunternehmer-Werkvertrag für beide Bauwerke die Grundwasserabdichtung. Es werden dafür Polymer-Bitumen-Dichtungsbahnen verwendet. Geschützt wird die Abdichtung mittels Schutzmörtel/Schutzgunit, welche mit Kunststoff-Fasern bewehrt sind.



## MERCURY FREE NATRIUM-HOCHDRUCKKLAMPEN EIN LICHTBLICK FÜR UNSERE UMWELT.

Natrium-Hochdrucklampen mit den passenden Leuchten eignen sich für fast alle Außenbeleuchtungen am besten. Der Nachteil ist, daß alle SHP Lampen giftiges Quecksilber enthalten, das teures und zeitraubendes Recycling notwendig macht. Sylvania hat dieses Problem mit der neuen SHP Mercury Free gelöst. Diese neuartigen Lampen bieten alle Vorteile des herkömmlichen Natriumlichts und ersparen

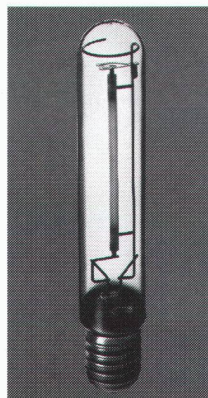

Ihnen kostspielige Recycling-Verfahren. Die Lichtqualität der SHP Mercury Free übertrifft die der herkömmlichen Natrium-Hochdrucklampen. Die Anlaufzeit bis zur vollen Lichtstärke ist ganze fünf Minuten kürzer. Außerdem hat diese Lampe eine längere Lebensdauer, was auch die Wartungskosten reduziert. Die SHP Mercury Free Lampen von Sylvania sind wirklich ein Lichtblick für unsere Umwelt.

**Sylvania. Eine Quelle der Inspiration.**



# AutoCAD Release 13.

## "The most powerful AutoCAD ever."

**INTUITIVE BENUTZEROBERFLÄCHE**  
 – ermöglicht den intuitiven und schnellen Zugriff auf den AutoCAD Release 13 Befehlsumfang. Anwender mit Windowskenntnissen finden sich schnell zurecht.

**MULTILINIEN & LINIENTYPEN** – Multilinien mit Bereinigung von Kreuzungspunkten vereinfachen die Konstruktion von Wänden. Komplexe Linientypen mit integrierten Grafik- oder Textsymbolen rationalisieren Ihre Zeichnungsarbeit.

**OBJEKTEIGENSCHAFTEN** – mit Hilfe dieser Funktionsleiste haben Sie direkten Zugriff auf Objekteigenschaften wie z.B. Layer und Linientypen.

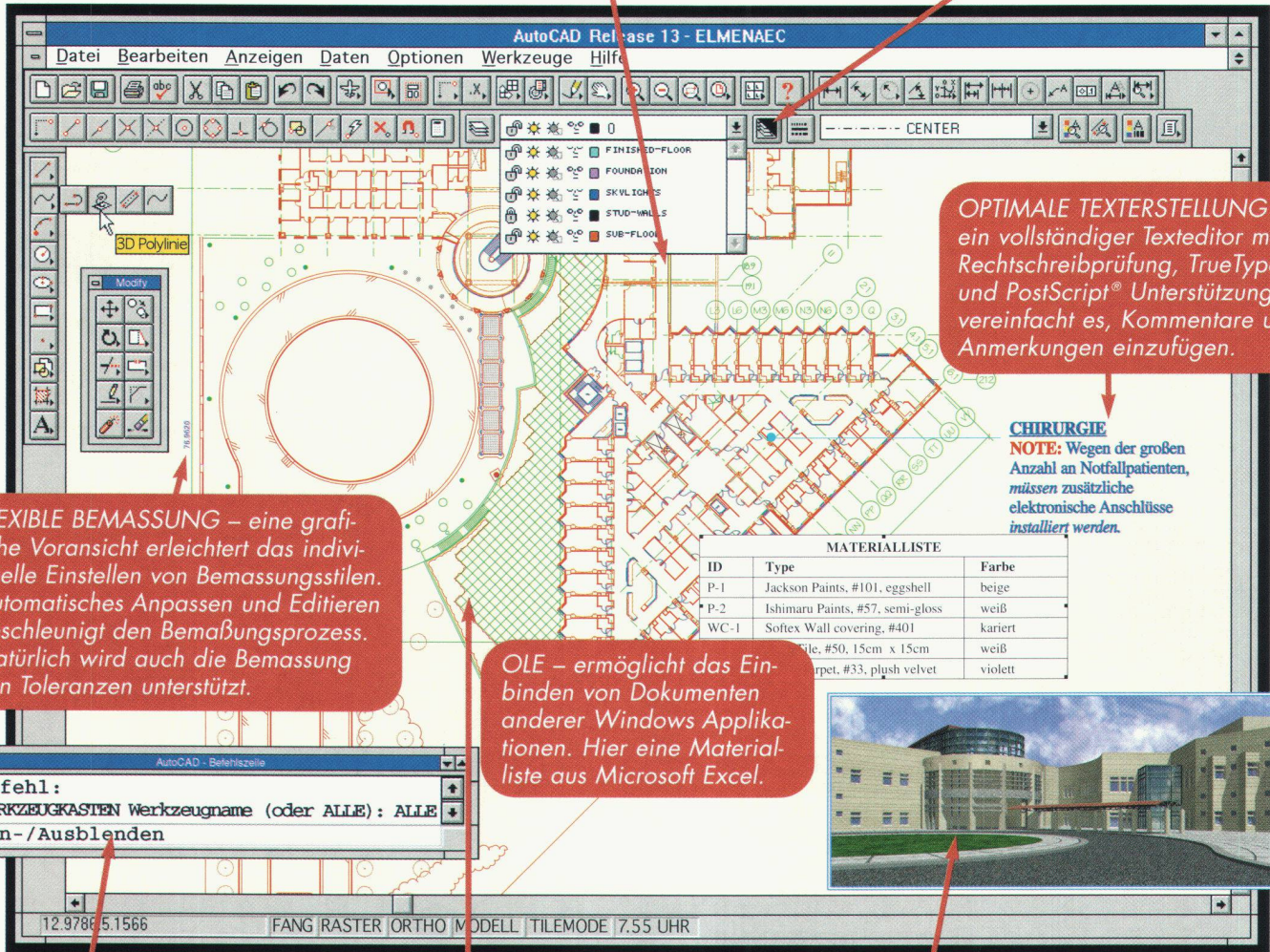

**FLEXIBLE BEMASSUNG** – eine grafische Voransicht erleichtert das individuelle Einstellen von Bemessungsstilen. Automatisches Anpassen und Editieren beschleunigt den Bemessungsprozess. Natürlich wird auch die Bemessung von Toleranzen unterstützt.

**OLE** – ermöglicht das Einbinden von Dokumenten anderer Windows Applikationen. Hier eine Materialliste aus Microsoft Excel.

**OPTIMALE TEXTERSTELLUNG** – ein vollständiger Texteditor mit Rechtschreibprüfung, TrueType® und PostScript® Unterstützung vereinfacht es, Kommentare und Anmerkungen einzufügen.

**CHIRURGIE**  
**NOTE:** Wegen der großen Anzahl an Notfallpatienten, müssen zusätzliche elektronische Anschlüsse installiert werden.

**BEFEHLSFENSTER** – die bewährte Befehlszeile steht weiterhin zur Verfügung. Sie kann jetzt frei angeordnet oder festplaziert werden und unterstützt zusätzlich Ausschneiden und Einfügen.

**ASSOZIATIVE SCHRAFFUR** – automatische Inselerkennung und Anpassung bei Grenzlinienänderung. Dadurch entfällt lästiges Neuschraffieren.

**SCHNELLES RENDERING** – erstellt einfach und schnell schattierte 3D Ansichten. AutoVision™ 2 arbeitet mit AutoCAD Release 13, dadurch können photorealistische Bilder erzeugt werden.



Schade, dass wir Ihnen nur ein paar Möglichkeiten vorstellen können – aber AutoCAD Release 13 hat so viele neue Funktionen und Vorteile, dass wir hier nicht genug Platz haben, alle aufzulisten. Wenn Sie mehr zu AutoCAD Release 13 "The most powerful AutoCAD ever" wissen möchten, greifen Sie einfach zum Telefon.  
**Autodesk AG 061 811 14 14**







# murfor<sup>®</sup> RE

Patent angem.

## Mauerwerksbewehrungen machen Mauerwerk sicher!

Postfach 8045 Zürich  
Telefon 01 468 21 11

# ZZ

## ZZ ZIEGELEIEN

## Sie planen mit Weitblick!

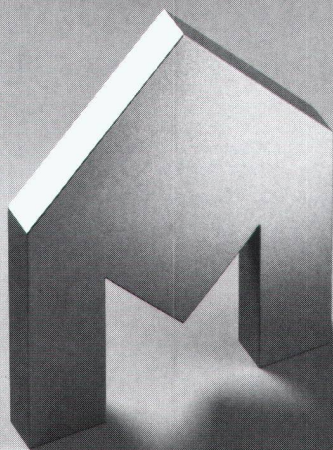

Sicherer Geschmack, durchdachte Lösungen und präzise Ausführung stellen täglich höchste Anforderungen an Ihr handwerkliches Können. Genauso kompetent und zuverlässig sollte auch Ihr Partner sein, wenn Sie Bauteile aus Edelstahl benötigen. Handwerklich perfekt verarbeitet und termingerecht geliefert.

Morath AG Allschwil  
CH-4123 Allschwil  
Paradiesrain 6  
Telefon 061/481 99 11  
Telefax 061/481 92 88

### Morath AG

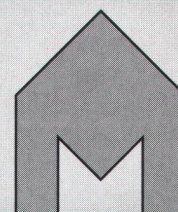

Mit Edelstahl in die Zukunft

# OEKO HOLZ MASSIV PLATTE

★★★★  
**Veredelte Natur für gehobene Ansprüche**

CH-Buche-Massivholzplatten englisch verleimt

Masse: 4,60 m x 1,25 m x 22 mm / 4,60 m x 0,63 m x 45 mm

Anwendung: Möbel, Treppentritte und Treppenwangen, Küchen- und Schrankfronten, Tische, Tablare, Decken, Trennwände usw.

Hersteller: SIG-Holzwerk Rafz Tel. 01 / 869 10 23 Fax 01 / 869 22 32



# 1. INTERNATIONALE MESSE FÜR TECHNISCHE HAUSINSTALLATIONEN

## Das bedeutende Fachtreffen

◆ EINE UMFASSENDE PLATFORM  
VON NEUIGKEITEN

◆ 10'000 M2 AUSSTELLUNGSFLÄCHE

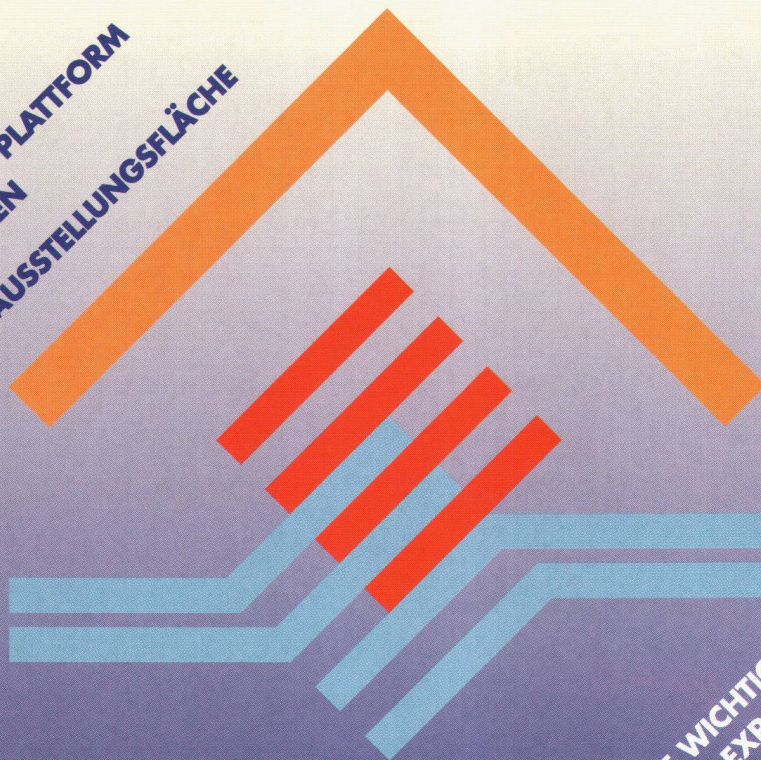

◆ DIE WICHTIGSTEN HERSTELLER  
UND EXPORTEURE VOM FACH

### IN VOLLER ENTWICKLUNG STEHENDE SEKTOREN

Heizung und Regelung ◆ Lüftung und Klima ◆ Kältetechnik  
Sanitärtechniken und -installationen ◆ Elektroinstallationen und -systeme  
Spenglerei ◆ Domotik ◆ Sicherheits- und E-Leitsysteme

BATITEC '95 erhält Schützenhilfe von den grössten Fachverbänden :  
(VGL, SSV, ASCV, ASF, VSG, SAMFA, SVGW, KRW, URS, VSEI, VSG, VSO, SICC, SSIGE, UEC, UP, URS, USGBS, USIE, USTCC)

# BATITEC '95

BEAULIEU  LAUSANNE

## 22. BIS 25. NOVEMBER

OFFNUNGSZEIT: 10 BIS 18 UHR



# Konstruktive Kreativität am Bau.

Der Name Egco steht für die patentierte Schweizer Erfindung des Kragplattenanschlusses und ist seit Jahren ein Begriff für innovative Kreativität – für

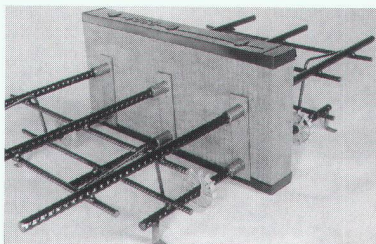

**EGCOBOX** Der EURO-patentierte, EMPA-geprüfte, in der Schweiz meistverwendete kraftschlüssige Normkonstruktions-Kragplattenanschluss aus hochwertigem Armierungsstahl S 500 mit dazwischenliegender Wärmedämmung aus Mineralwolle • ein statisch klares System • korrosionssicher • bruchsicher • einbausicher • brandsicher.

wegweisende Produkte und Optimierungen im Eisenbetonbau, die praktisch jede architektonische Idee verwirklichen helfen • weil Sie bei uns einen **spezialisierten Ingenieur** als Gesprächspartner haben • weil wir Ihre **Lösungs-Qualität gratis** durch individuelle statische, formale und preisliche Produkt-Optimierungen erhöhen helfen • weil wir Ihnen die **Sicherheit der System-Qualität** bieten, in-

dem wir nur erprobte Materialien verwenden, und nur statisch klar kalkulierbare Systeme qualitätssichernd produzieren • weil wir Ihnen eine **lückenlose und schnelle Leistungskette**, von der

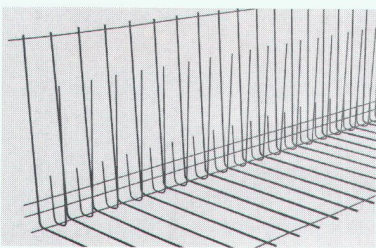

**EGCOTEC** Die Armierungskörbe in der «FUJ»-Form und in der «PLOT»-Komplementärform machen Schluss mit allen arbeitsintensiven Details bei formoptimierten Armierungen von Wand-Decken-Anschlüssen, Bodenplatten, Randarmierungen, Streifenfundamenten • lösen auch selten auftretende Details • kostengünstig • baurationalisierend • verlegesicher.

Beratung über die Berechnung, von der Produktion bis zur Baustelle, bieten • weil Sie **unsere Standard-Produkte über ca. 85% der Stahlhändler erhalten**, wobei in jeder Region eine ausgewählte Firma ein Lager unterhält. **Ihre Ansprüche an Sicherheit, Wertbeständigkeit, Funktionalität, Ökonomie und Ökologie** fordern uns täglich von neuem heraus!

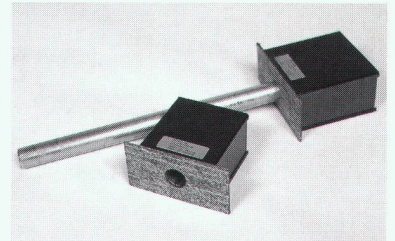

**EGCORITT** die EMPA-geprüfte einfache, sichere und wirtschaftliche **Trittschallisolation inkl. Brandschutz** verbessert den Schalldämmwert  $\Delta L_w$  um 30 dB: als Auflager für Treppenpodeste, Laubengänge, abgestützte Balkone usw. • korrosionssicherer Qualitäts-Dorn • Armierungsbügel mit erhöhtem Durchstanzwiderstand • die Innovation

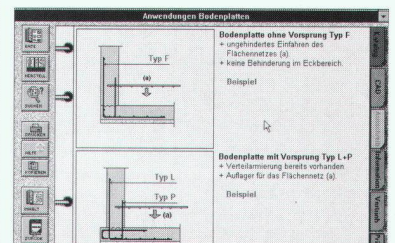

**DigiBau** Die Egco Gesamtdokumentation auf Ihrem PC! Das Programm zeigt alle Produkte, techn. Daten und Anwendungsbeispiele. Die CAD-Bibliothek verknüpft das Sortiment mit Symbolen für Statiker und Einbaudetails für Architekten. Alle Zeichnungen unterstützen div. CAD-Programme im Originalformat. Das Berechnungsprogramm ermöglicht Lösungen nach Mass. Integrierte Bestellformulare werden direkt ausgefüllt und ausgedruckt.

Verlangen Sie Unterlagen bei: Egco AG, Technische Bau-Produkte  
Industriestrasse 38, 3178 Böisingen, Telefon 031 740 55 55  
Telefax 031 740 55 56

**EGCO**<sup>®</sup>  
Kreativität am Bau



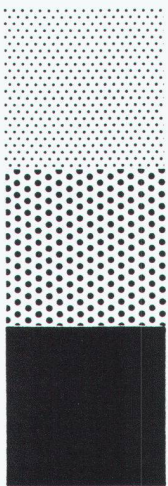

**TERRATECH**

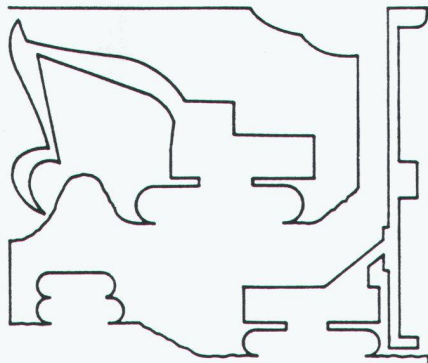

- Gesamtbaugruben
- Spezialarbeiten im Tiefbau

**TERRATECH AG** 01/312 20 44



## Verbundpfähle

Beispiel: Einfamilienhäuser. Überbauung Tüfwies in Oberweningen, Kt. Zürich.

Einsatzbereiche der Verbundpfähle:

- Pfahlfundationen,
- Unterfangungen und Fundamentverstärkungen,
- Hang- und Rutschstabilisierungen,
- Auftriebssicherungen,
- kleine Rühlwände.

Wir sind **die** Spezialisten  
für Spezialarbeiten im Tiefbau

**GREUTER  
GRUNDBAU AG**

8182 Hochfelden, Postfach 26  
Tel. 01-860 70 78 • Fax 01-860 80 65

 **Biral**<sup>®</sup>



Die Biral  
Heizungsumwälz-  
pumpen mit und  
ohne integrierter  
elektronischer  
Drehzahlregelung.

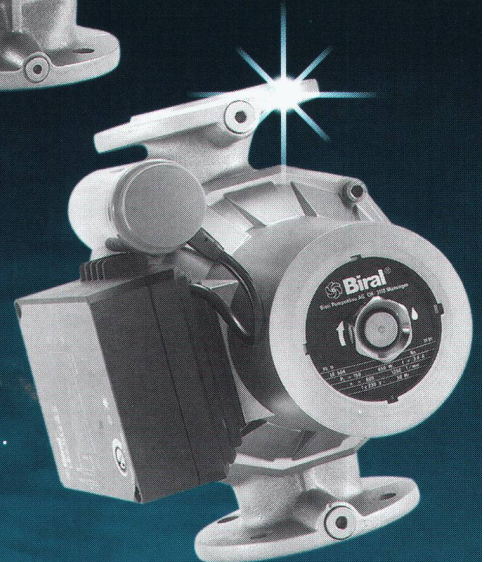

Wir garantieren  
modernste  
Technik zu  
günstigem Preis.

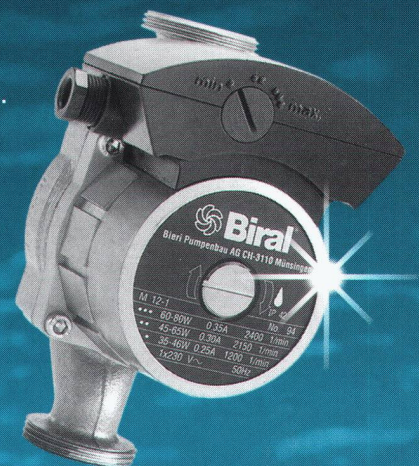

**Bieri Pumpenbau AG Biral International 3110 Münsingen**

Beratung und Verkauf:

**Hoval Herzog AG**

8706 Feldmeilen Tel. 01 925 61 11  
 4153 Reinach BL Tel. 061 711 20 70  
 3013 Bern Tel. 031 332 62 66  
 1000 Lausanne Tel. 021 624 89 01  
 6900 Lugano Tel. 091 23 48 01

**Hoval**  
Verantwortung für  
Energie und Umwelt





*Donnerwetter? Somfy macht  
die Schotten dicht. Automatisch.*

ROLLÄDEN, LAMELLEN- UND SONNEN-  
STOREN SOWIE VIELES MEHR BEWEGEN  
SICH GANZ NACH IHREN WÜNSCHEN.  
ODER NACH DEN LAUNEN DES WET-  
TERS. AUTOMATISCH. DANK STEUE-  
RUNGEN UND MOTOREN VON SOMFY.

**SOMFY**

*Wer sonst?*

SOMFY AG, VORBUCHENSTRASSE 17,  
8303 BASSERSDORF, TEL: 01 836 80 70

**Der Charakter eines Menschen  
bildet sich aus Erfahrungen.**

**Auch beim Haus  
bilden die Details ein Ganzes.**



**Setzen Sie auf Kompetenz**

Viele Teile bilden ein Ganzes im Wohn-  
bau. Das Kamin ist ein wichtiger Be-  
standteil, der Sicherheit gewährleisten  
muss, in bezug auf einen sinnvollen  
Umgang mit unseren Brennstoffen.  
Rutz Kaminbau AG setzt führende Tech-  
nologien für kompetente Lösungen ein.

**RUTZ  
KAMINBAU**

**DER NAME FÜR KAMINE**

**RUTZ KAMINBAU AG**  
Wibachstr. 3 • Postfach • CH-8153 Rümlang  
Telefon 01-817 13 11 • Fax 01-817 24 33

**Stahl • Glas**

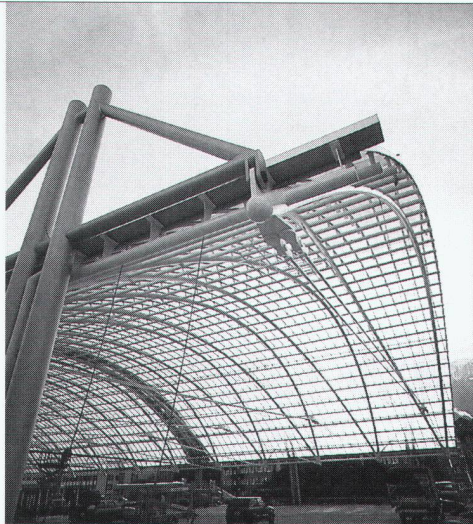

Projekt: Postautostation Chur Hallendach Architekten: Brosi Chur & Obrist St. Moritz

Stahl-Glas-Konstruktionen in architektonisch perfekter Voll-  
endung verwirklichen wir mit innovativen Ideen und  
höchsten Anforderungen an Materialien und Ausführung.



Tuschmid AG  
Tuschmid Engineering AG  
Tuschmid Constructa AG  
CH-8501 Frauenfeld  
CH-8501 Frauenfeld  
CH-6065 Meggen  
Telefon 054 728 81 11  
Telefon 054 728 81 11  
Telefon 041 37 40 04

**Brauchen Sie Raum nach Mass  
für Büro, Lager, Werkstatt usw.?**

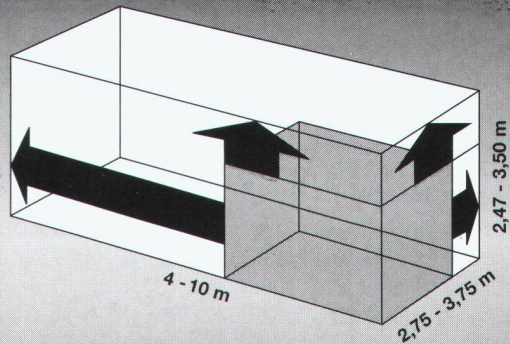

**Die Lösung heisst FRISBA Polybox**

- Raum à la carte mit der Beton-Raumzelle aus einem Guss
- Die einfache und schnelle Lösung für Ihre Raumprobleme

Rufen Sie uns an oder faxen Sie Ihren Plan.

**FRISBA Polybox**

**FRISBA AG, 6275 Ballwil**  
Garagen, Tiefgaragen, Raumzellen  
Tel. 041-89 16 66, Fax 041-89 33 94



# ArchiCAD 2D/3D

**für  
Windows/Windows NT**

identisch und kompatibel  
mit:

- ArchiCAD  
Macintosh**
- ArchiCAD  
Power PC**

**für  
Apple Macintosh/Power PC**

identisch und kompatibel  
mit:

- ArchiCAD  
Windows**
- ArchiCAD  
Windows NT**

Generalvertrieb für die Schweiz und das Fürstentum Liechtenstein  
**INGENIEUR- & PLANUNGSBÜRO BOGATZKIAG**  
Bahnstrasse 102, CH-8105 Regensdorf, Telefon 01/870 05 01, Telefax 01/870 06 43

Die  
bessere  
Lösung

## **Mit Brandabschottungen an kritischen Stellen das Schlimmste verhindern!**

Für Brandfälle wirksam vorbeugen,  
ist ein "Muss". Besonders wirksam ist das  
richtige Abschotten von Öffnungen und  
Leitungsdurchgängen an Wänden, Decken  
und Böden.

NeoVac installiert fachmännisch die bewährten  
Systeme aus dem HILTI-Brandschutzsortiment.  
Verlangen Sie Unterlagen!

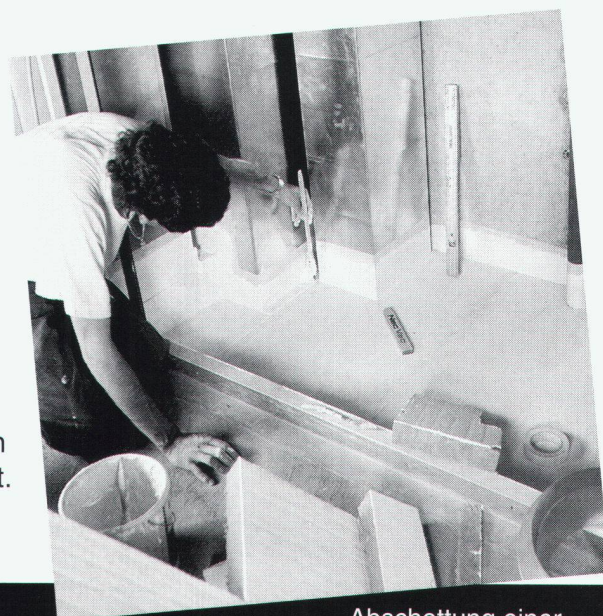

Abschottung einer  
Steigzone mit Weichschott

## **NeoVac**

9463 Oberriet Eichastr. 1 Tel. 071/780 180 Fax 071/78 35 66



Feller

S I E E N T S C H E I D E N !

**16 Farben** und alle möglichen **Funktionen**: Das sind Gestaltungs- und Anwendungsmöglichkeiten wie sie nur ein Schalter- und Steckdosen-Programm bietet.

**Das ist EDIZIO von Feller:**

- EDIZIO Unterputz
- EDIZIO Aufputz
- EDIZIO für Brüstungskanäle
- EDIZIO Infrarot

Feller AG

Postfach

CH-8810 Horgen 1

Telefon 01 728 72 72

Telefax 01 728 72 99

*Edizio*  
by  
FELLER

