

Zeitschrift: Schweizer Ingenieur und Architekt
Herausgeber: Verlags-AG der akademischen technischen Vereine
Band: 115 (1997)
Heft: 12

Werbung

Nutzungsbedingungen

Die ETH-Bibliothek ist die Anbieterin der digitalisierten Zeitschriften. Sie besitzt keine Urheberrechte an den Zeitschriften und ist nicht verantwortlich für deren Inhalte. Die Rechte liegen in der Regel bei den Herausgebern beziehungsweise den externen Rechteinhabern. [Siehe Rechtliche Hinweise.](#)

Conditions d'utilisation

L'ETH Library est le fournisseur des revues numérisées. Elle ne détient aucun droit d'auteur sur les revues et n'est pas responsable de leur contenu. En règle générale, les droits sont détenus par les éditeurs ou les détenteurs de droits externes. [Voir Informations légales.](#)

Terms of use

The ETH Library is the provider of the digitised journals. It does not own any copyrights to the journals and is not responsible for their content. The rights usually lie with the publishers or the external rights holders. [See Legal notice.](#)

Download PDF: 30.01.2025

ETH-Bibliothek Zürich, E-Periodica, <https://www.e-periodica.ch>



**EgoKiefer hat
das Fenster
entscheidend
verbessert:**



**Mit EgoVerre®,
dem ersten
vollkommenen
Isolierglas.**

EgoVerre® ist das weltweit erste Isolierglas für den Hausbau mit gleichmässig hoher Isolationswirkung bis an den Glasrand bei extremer Langlebigkeit. Ein thermoplastisches Kunststoffprofil ersetzt bei EgoVerre® den als Kältebrücke bekannten Metallabstandhalter. Der positive Effekt unserer Innovation: kaum noch Kondenswasser auf der Fensterinnenseite und weniger Luftturbulenzen. Wohnen wird behaglicher – bei sinkenden Heizkosten. EgoVerre® ist in der Schweiz exklusiv bei EgoKiefer erhältlich und wird dank modernster Verfahrenstechnik zum Preis von konventionellem Isolierglas angeboten. Es kann in jedes Produkt unserer Fenster- und Türenpalette integriert werden, auch in bereits eingebaute Fenster- und Türrahmen. Interessiert? Wir schicken

EgoVerre®
Das vollkommene Isolierglas

Ihnen gerne einen ausführlichen Prospekt. EgoKiefer, Nr. 1 für Fenster
und Türen in der Schweiz, 9450 Altstätten/SG, Telefon 071/757 33 33.

EgoKiefer
Fenster und Türen

**Wenn die Leitplanke hält,
was sie verspricht...**

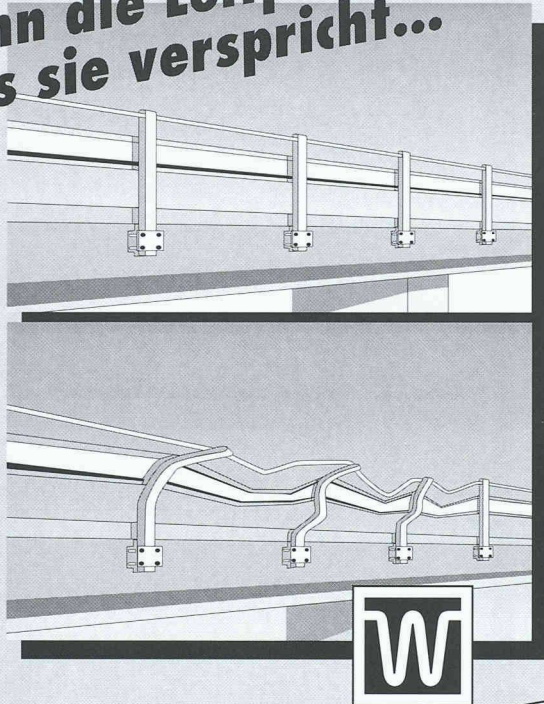

WALSER+CO.AG

...hatten Sie Glück im Unglück und eine Betonverankerung von Walser. Das neue Befestigungssystem für Bauelemente wie Leitplanken, Geländer, Schallschutzwände und Vordächer und einiges mehr, gewährleistet höchste Sicherheit.

Die wichtigsten Merkmale der Walser-Betonverankerung

- montagefreundlich
- zuverlässig
- brandsicher
- reparaturfreundlich
- korrosionsgeschützt
- wirtschaftlich
- umweltfreundlich
- bietet neue Konstruktionsmöglichkeiten
- ist in vielen Versionen und Normgrößen erhältlich

Rufen Sie uns an. Unsere Spezialisten geben gerne Fachauskunft.

9044 Wald AR
Tel. 071877 15 21
Fax 071877 15 07

Brücken in Stahl

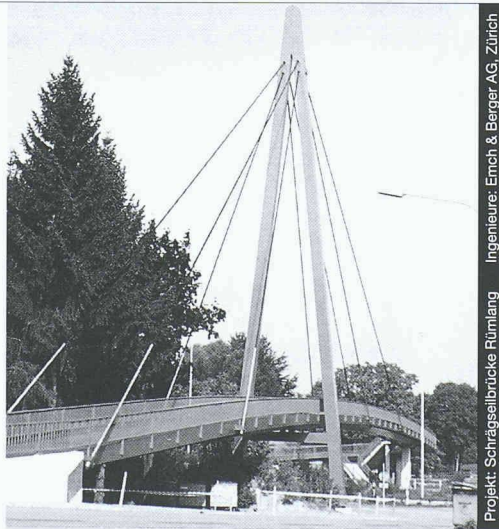

Projekt: Schrägseilbrücke Rümliang Ingenieure: Emch & Berger AG, Zürich

Nur mit diesem Baustoff sind die grössten Spannweiten und Höhen möglich, dies mit Berücksichtigung der Wirtschaftlichkeit und des vorteilhaften Leistungsgewichtes. Stahl bietet eine nahezu unerschöpfliche Fülle von Möglichkeiten, Ihre Ideen zu verwirklichen.

Wir informieren Sie gerne kompetent und ausführlich.



Tuchschnid Engineering AG
Kehlhofstrasse 54, CH-8500 Frauenfeld

Telefon 052/728 81 11
Telefax 052/728 81 00

FLEXWELL - Fernwärmeleitungen

Ein biegbares, wärmedämmtes Chromnickelstahlrohr mit Stahlmantel und äusserem mehrschichtigem Korrosionsschutz. Längen bis 800 m lassen sich in schwierigstem Gelände, in einem Stück auf dem kürzesten Weg rasch verlegen. Vorteile: Keine Verbindungen im Erdreich. Kürzeste Trassenführung. Keine Schweissarbeiten und Druckproben. Kleine Grabenabmessungen. Betriebstemperatur bis 140°C, Betriebsdruck bis 16 bar.

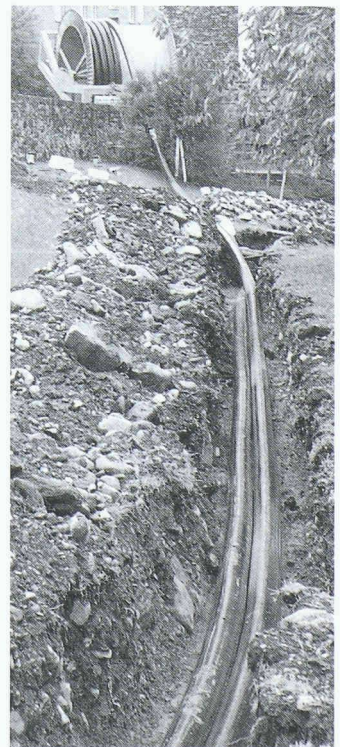
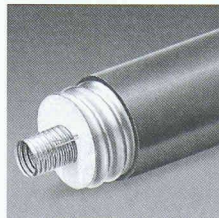

Rohrsysteme

Brugg Rohrsystem AG
Fernwärme- und
Flüssigkeitstransport-Leitungen

CH-5200 Brugg
Telefon 056 460 35 00
Telefax 056 460 35 35

DAS BAUGESPANN - IHRE

VISITENKARTE

Montage

Demontage

Vermietung



**KELLER
+STEINER AG
BAUPROFILE**

Industrie Breite 5615 Fahrwangen
Tel. 056/667 36 27 Fax 056/667 33 47

Preisgünstig - Ausführungen in diversen Kantonen

SPUNDWÄNDE
SIND UNSERE SPEZIALITÄT

...kein Lärm
...keine Erschütterung

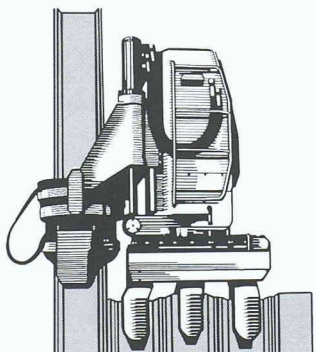

Pressen und Ziehen
mit dem Silent Piler

BRUN GEBR. BRUN AG
Bauunternehmung
Luzern

Schützenmattstrasse 36
6021 Emmenbrücke
Telefon 041-261 00 55
Telefax 041-260 50 77

Bauen mit der Natur



Steilböschungen

Mit dem Bauhauptstoff Erde
für begrünbare Stützwerke
im Strassen-, Garten- und Bahnbau.

STEBO

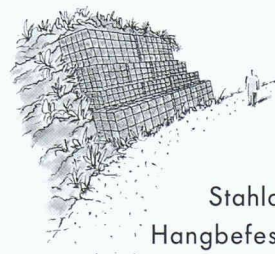

Steinkörbe

Aus aluverzinktem
Stahldraht für Stützmauern,
Hangbefestigungen, Lärmschutz-
und Bachverbauungen.

RUBO

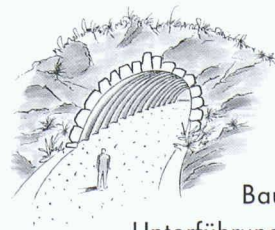

Wellstahl- konstruktionen

Die Multi-Plate-
Bauweise für Durchlässe,
Unterführungen, Tunnels und Silos.

HAMCO

6. Solarsalon der Schweiz in Zürich

und 9. Leicht-Elektromobil-Salon, 17.-20. April 1997

Do/Fr/Sa 10-20 Uhr, So 10-18 Uhr

- Umfassendste Sonnenenergie-Ausstellung
- Neueste Solaranlagen für Wärme und Strom
- Neu: Solarflugzeuge und Solarboote
- Neu: EWZ-Solarstrombörse
- Neue Leicht-Elektromobile + Elektrovelos zum Testen
- Erstmals in Zürich: Sonderschau Elektrovelos
- Neu: Holzenergie und Wärmepumpen
- Stündliche Vorträge für alle
- Gratis: Betreutes Kinderprogramm...



Messe Zürich

Informationen: Ing. Büro Muntwyler
Pf 512, 3052 Zollikofen, Tel. 031 911 50 61

Verlangen Sie Informationen bei: Bossard + Staerke AG
Im Göbli 61 · 6301 Zug · Tel. 041 769 12 12 · Fax 041 761 45 69

HUESKER + SCHOELLKOPF = umfassendstes Geotextil- Angebot in der Schweiz!

Eine einfache Rechnung, die bestimmt auch für Sie aufgeht! Zu den seit Jahren erfolgreich eingesetzten **Enkadrain** Filter-, Sicker- und Schalungsmatten von Akzo Nobel Geosynthetics kommt neu das innovative **HUESKER**-Programm hochwertiger synthetischer Geogitter, Gewebe, Gewirke, Vlies- und Verbundstoffe sowie geosynthetischer Ton-Dichtungsbahnen hinzu: Die Produkte Fortrac®, Stablenka®, Comtrac®, Incomat® und NaBento® finden ihren Einsatz im **Erd- und Grundbau, Deponiebau, Wasserbau und Verkehrswegebau**; sie sichern, schützen, trennen, dränen, filtern und armieren **anforderungsgerecht und kostengünstig**.

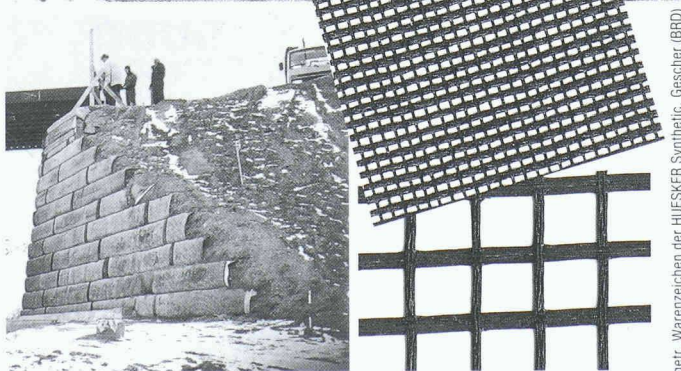
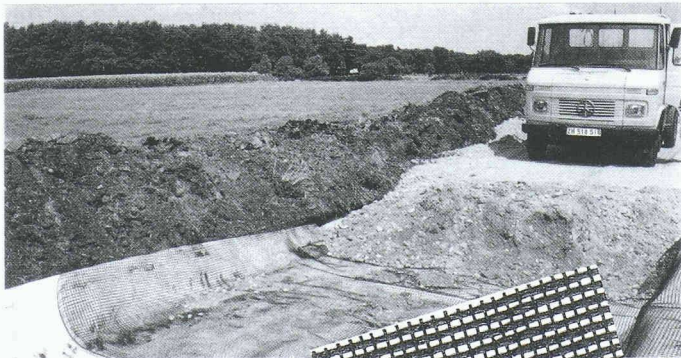

© Einget. Warenzeichen der HUESKER Synthetic, Gescher (BRD)

Anwendungsberatung und Verkauf:

SCHOELLKOPF AG

Schaffhauserstrasse 265, 8057 Zürich
Tel. 01/312 16 16, Fax 01/312 16 26

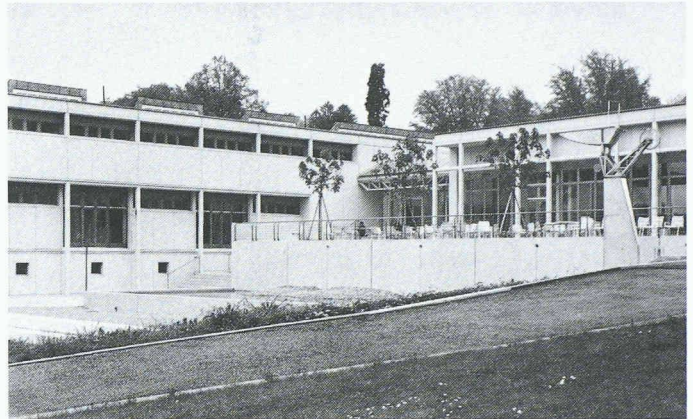

Verbundpfähle

Beispiel: Öffentliche Gebäude. Neubauteil
Kantonsschule Rychenberg, Winterthur.

Einsatzbereiche der Verbundpfähle:

- Pfahlfundationen,
- Unterfangungen und Fundamentverstärkungen,
- Hang- und Rutschstabilisierungen,
- Auftriebssicherungen,
- kleine Rühlwände.

Wir sind **die** Spezialisten
für Spezialarbeiten im Tiefbau

**GREUTER
GRUNDBAU AG**

8182 Hochfelden, Postfach 26
Tel. 01-860 70 78 · Fax 01-860 80 65



Sicherheitsroste

Sicherheitstreppen

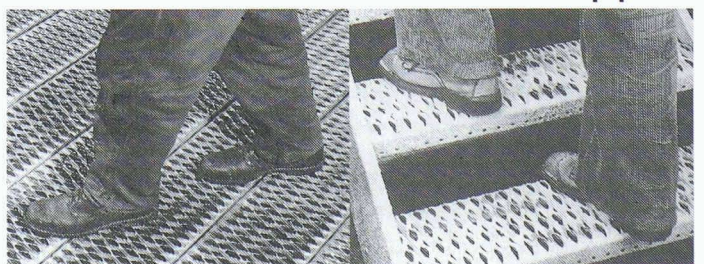

ECKOLD AG

7203 Trimmis Telefon 081 354 12 50 Telefax 081 354 12 51

Stahlkonstruktionen für den Tiefbau

Leitschranken

für Nationalstrassen, Hauptverkehrsstrassen,
Nebenanlagen oder als Fassadenschutz



VECU-STOP®

Anpralldämpfer zum Schutz
an besonders gefährlichen Stellen



Ihr Spezialist für

- Leitschranken
- Anpralldämpfer
- Geländer
- Lärmschutz
- Wellstahl
- Spiwell



KOENIG
Bausysteme

CH-8953 Dietikon
Lagerstrasse 10
Tel. 01 743 31 11
Fax 01 741 18 65

Nur Luft. Und sonst gar nichts.

D. Lacher-Dumas

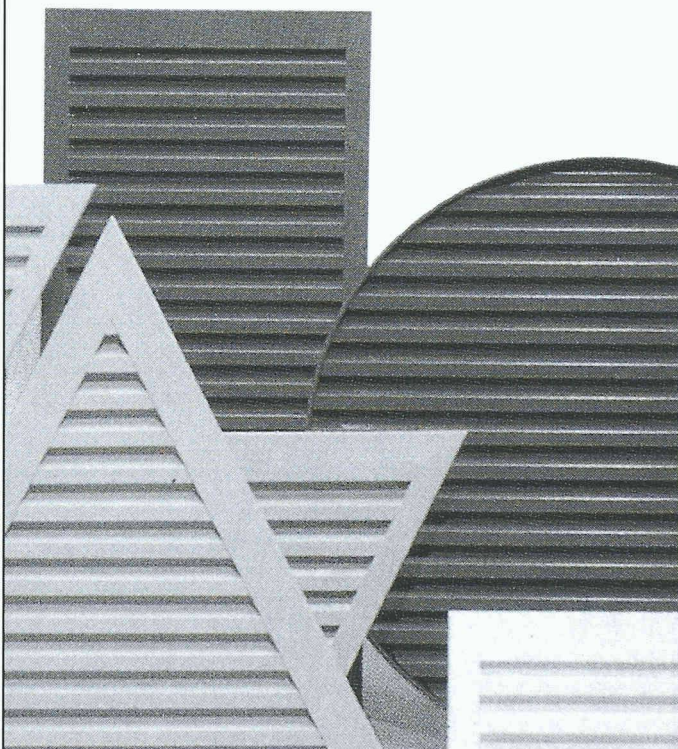

Hinter Renson-Lüftungs- Gitter.



RENSON
LÜFTUNGSGITTER
Gitterrost-Vertrieb

Gitterrost-Vertrieb Walter Albiez AG
Bahnhofstrasse 33 · 8107 Buchs ZH
Tel. 01/845 08 09 · Fax 01/845 10 08

ANSON liefert



Bluffventilatoren ANSON VORTA
das beste für Kochnischen und Kleinküchen. 220 V, 420 m³/h. Nur 28×28×18 cm. ANSON VORTA — ein Qualitätsprodukt von ANSON:

ANSON liefert



Dampfabzughauben ANSOLUX G/4
modernste Bauart mit Schwadenschirm. Fettfilter abwaschmaschinenfest. 220 V 450 m³/h. Licht eingebaut. ANSOLUX G/4 ein preisgünstiges Qualitätsprodukt von:

ANSON liefert

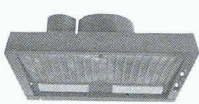

neue 2-motorige ANSOLUX INCA
Dampfabzughauben für perfekte Kücheneventilierung. Hohe Leistung. Sehr leise. Licht eingebaut. 220 V, 530 m³/h. — Verlangen Sie unser Angebot:

ANSON liefert

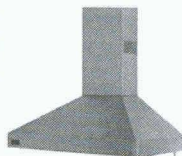

ANSON DECOR Abzughauben
für designbetonte Küchen. Für Einbau und Kochinseln. Inkl. Beleuchtung. 220 V. 400—1000 m³/h. In div. Formen und Farben. — Angebot von:

ANSON liefert

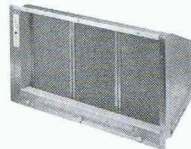

Hotelküchen-Dampfabzughauben
in vielen Grössen und Ausführungen. Rostfrei. Pflegeleicht. Licht eingebaut! Beratung und Angebot von:

ANSON liefert



auch das Montage-Zubehör zu Dampfabzughauben und Ventilatoren preisgünstig und genau passend: Flex, Lüftungsschläuche, steckbare Kanäle und Abluftrohre, Aussenwand- und Dachdurchführungen, Wetterschutzgitter etc. Fragen Sie ANSON:

D6

ANSON AG 01/4611111

8055 Zürich
Friesenbergstr. 108
Fax 01/463 09 26

... Top-Design und Qualität!

Der schnelle Griff zur stabilen Grünverbauung

Die einfache Montage der Drahtgitterkonstruktion im Baukasten-

system ermöglicht Materialersparnisse und garantiert Sicherheit und Stabilität. Verlangen Sie unsere ausführliche Dokumentation.



Drahtschotterkörbe System h+s füllemann AG

Moosgarten • 9200 Gossau/SG
Tel. 071/385 30 30 • Fax 071/385 41 56



NOVOBOX

Das richtige Raumangebot — Ihren Bedürfnissen entsprechend.
Einzelne oder beliebig zusammensetzbare Einheiten.



Geeignet auf **Baustellen** für Wohnzwecke, Wasch- und Toilettenräume, Baubüro, Mannschaftsraum usw.
Sportanlagen für Umkleieräume mit Toiletten, Duschraum, Geräteraum usw.
Kindergarten für Garderoben, Arbeits- und Spielraum, Toilettenanlagen usw.



NovoBoxen sind verzinkt und einbrennlackiert, optimal isoliert mit Doppeldach, stapelbar, robust, praktisch, wirtschaftlich.

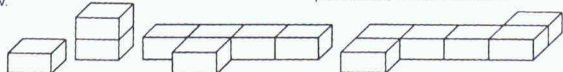

Lassen Sie sich von uns informieren. Wir haben den richtigen Raum für Sie.

MAX URECH
Lager- und Fördertechnik
CATERPILLAR Gabelstapler



5606 Dintikon
Tel. 056/624 23 27
Fax 056/624 26 61

BFL-MASTIX®

Fugenbänder für die Wasserdichtung von festen und beweglichen Fugen in Betonbauten

Internet: <http://www.mastix.ch>

mastix sa Fax 021/648 31 72

ISO 9001

SGS
N° enr. 12396-01
mastix sa

Wir helfen unserer Bergbevölkerung — helfen Sie mit!



SCHWEIZER BERGHILFE

Telefon 01/710 88 33
Fax 01/710 80 84

