

Zeitschrift: Schweizer Ingenieur und Architekt
Herausgeber: Verlags-AG der akademischen technischen Vereine
Band: 115 (1997)
Heft: 22

Werbung

Nutzungsbedingungen

Die ETH-Bibliothek ist die Anbieterin der digitalisierten Zeitschriften. Sie besitzt keine Urheberrechte an den Zeitschriften und ist nicht verantwortlich für deren Inhalte. Die Rechte liegen in der Regel bei den Herausgebern beziehungsweise den externen Rechteinhabern. [Siehe Rechtliche Hinweise.](#)

Conditions d'utilisation

L'ETH Library est le fournisseur des revues numérisées. Elle ne détient aucun droit d'auteur sur les revues et n'est pas responsable de leur contenu. En règle générale, les droits sont détenus par les éditeurs ou les détenteurs de droits externes. [Voir Informations légales.](#)

Terms of use

The ETH Library is the provider of the digitised journals. It does not own any copyrights to the journals and is not responsible for their content. The rights usually lie with the publishers or the external rights holders. [See Legal notice.](#)

Download PDF: 13.03.2025

ETH-Bibliothek Zürich, E-Periodica, <https://www.e-periodica.ch>

The screenshot displays the Ecodata CRB/NPK software interface. It consists of three main windows:

- Suchbaum (Tree View):** Shows a hierarchical list of categories for electrical and telecommunication materials, such as '500 Elektro- und Telekommu', '511 E und T: Bedingungen', etc.
- Positionen im Kapitel 522 (List View):** Displays a list of items with columns for 'Hau' (quantity), 'Unt' (unit), and 'Text' (description). The selected item is '112 IC 12'.
- Erfassen Leistungsverzeichnis (LV) (Main Table):** Shows the detailed entry for '112 IC 12'. It includes a table with columns for 'H', 'UP', 'Positionstext', 'Menge', 'EH', 'E. Preis', and 'G. Preis'. The entry shows a quantity of 1.00 m and a price of 25.25.

At the bottom of the interface, there is a toolbar with icons for 'Ausgang', 'Drucken', 'Zoom', 'OK', 'Ausgang', and 'Hilfe'. A status bar at the very bottom shows 'Neu Rechnen', '11:16:25', '24.04.97 [W17]', and 'Demoprojekt'.

Das ECO/NPK Grundprogramm weist folgende Leistungsmerkmale auf:

Adressen- und Auftragsprogramm zum Erstellen von CRB/NPK Leistungsverzeichnissen, Offerten und Rechnungen. CRB-Referenz- oder eigene Preise. SIA 451 Schnittstelle, elektronische CRB/NPK Bücher. **Im obigen Preis nicht inbegriffen sind:** Die CRB-Daten, Schulung und Support. Optional mit: Offertvergleich, Durchschnittspreiskalkulation, Vergabe und Werkvertrag.

Hervorragend geeignet für KMU!

Ausbaubar zur umfangreichen mehrplatzfähigen Komplettlösung mit Branchenmodulen (Elektro, Sanitär, Maler usw.), Finanzbuchhaltung, Salärabrechnung. Preise auf Anfrage.

Systemvoraussetzungen:
Min. Pentium 133Mhz, 16 MB RAM, 1 GB HDD, CD-ROM.

**Konkurrenzlos
günstiger Preis:
nur FR. 680.-**
(exkl. MwSt.)

Infos erwünscht?
Tel: 061 / 639 5 639

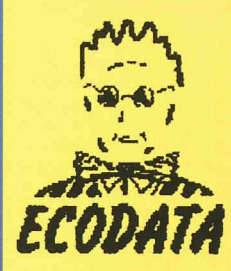

Das ECO/NPK Bau Programm ist die ideale Lösung für Architekten, Ingenieure, Planer und Bauhandwerker. Es eignet sich sehr gut zum Erstellen von CRB/NPK Leistungsverzeichnissen, Offerten und Rechnungen. Optional sind diverse Branchenmodule (Elektro, Sanitär, Maler usw.) erhältlich.

Highlights

Grundmodul

CRB geprüft

- Ein- und mehrplatzfähig
- Läuft unter Novell oder NT
- Datenhaltung MS-Access
- Passwortschutz
- Bedienung
- Adressverwaltung
- Word-Schnittstelle
- Projektverwaltung
- Leistungsverzeichnisse
- Offerten
- Rechnungen
- CRB-Referenzpreise
- Eigene Preise
- SIA 451 Schnittstelle
- CRB Daten
- Elektron.CRB-Bücher
- Reservepositionen
- Lieferantendaten
- Vielfältige Ausdrücke

Optionen

- Vergabe
- Werkvertrag
- Offertvergleich
- Durchschnittspreiskalkulation
- Anbindung ans Internet

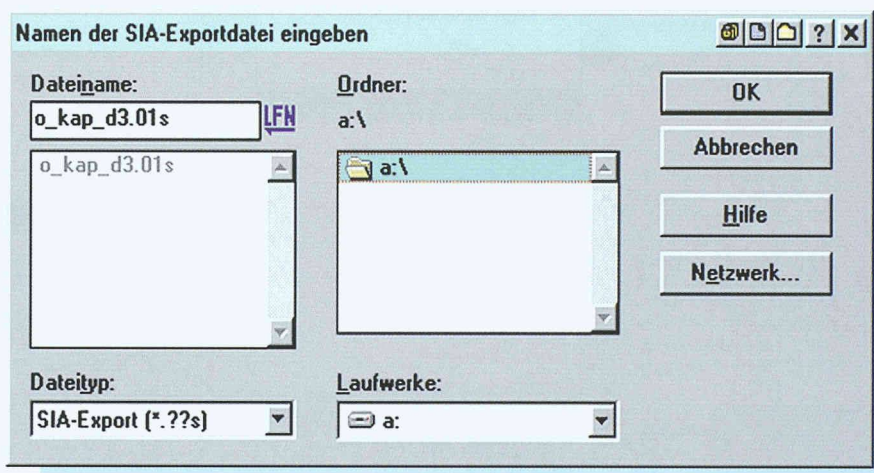

Die SIA-Schnittstelle übernimmt zuverlässig und schnell den normgerechten Import und Export von Leistungsverzeichnissen.

Branchenmodul

- Verbandsdaten
- Vorkalkulation
- Nachkalkulation
- Rapportwesen
- Kleinfaktura
- Formulareditor

Schnittstelle:

- Rechnungswesen
- Personalwesen

Systemvoraussetzungen

Pentium, 16 MB RAM, CD-ROM

Preise

Grundmodul ab Fr. 680.-
Branchenmodule ab Fr. 2500.-

Preise exkl. Daten

Ja, ich will kostenlos mehr Informationen über ECO/NPK !

Firma _____
Name _____
Strasse _____
PLZ/Ort _____
Tel/Fax _____

Coupon schicken
oder faxen an:



Ecodata AG
Schäferweg 18
4019 Basel
Fax 061 639 5 939
oder rufen Sie an:
Tel 061 639 5 639

Konkurrenzlos neu: Spirit, die neue Schulthess.

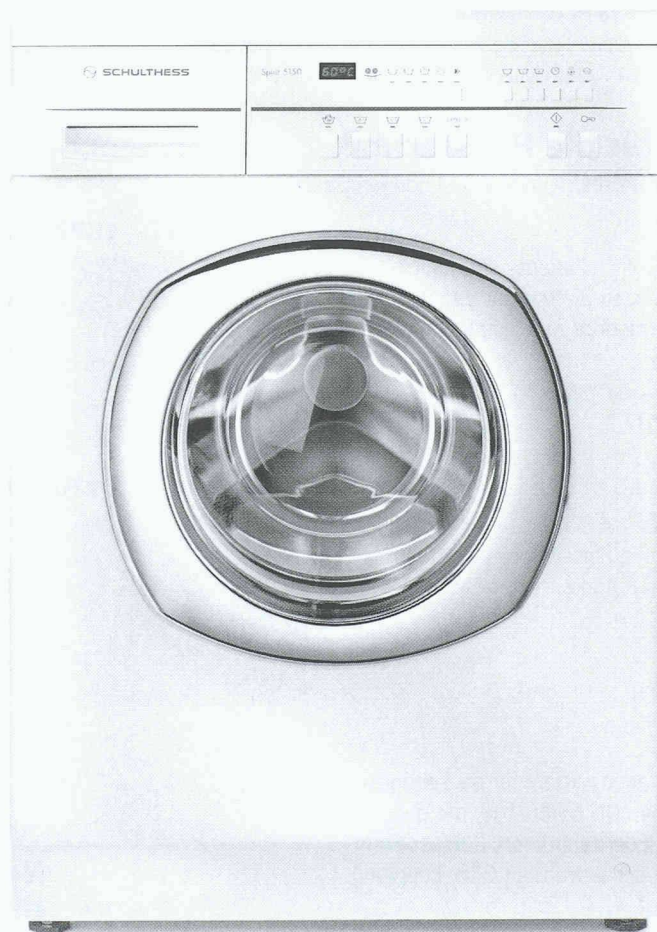

Konkurrenzlos schnell:

Express-Waschen in 27 Min. bei 30°, 30 Min. bei 40°, 39 Min. bei 60° und 55 Min. bei 95°C.

Konkurrenzlos schonend:

Hydrodynamisches Waschverfahren – so sanft wie von Hand.

Konkurrenzlos sparsam:

40°-Expressprogramm mit 35 Liter Wasser- und 0,2 kWh Energieverbrauch.

Eine Schweizer Meisterleistung. **Die neue Spirit.**



SCHULTHESS

Bitte senden Sie mir mehr Infos zur Spirit, der neuen, konkurrenzlosen Schulthess. Coupon einsenden oder faxen an: Schulthess Maschinen AG, Postfach, 8633 Wolfhausen, Tel. 055/253 51 11, Fax 055/253 54 64.

Name/Vorname: _____

Strasse: _____

PLZ/Ort: _____

Gebäude-Armaturen und Installationssysteme von Nussbaum...

Gebäude-Armaturen

Das umfassende Gebäude-Armaturen-Programm von Nussbaum lässt keine Wünsche offen. Vom Absperrventil und Druckreduzierventil bis hin zum Sicherheitsventil und Feinfilter enthält es alles, was die Trinkwasserversorgung im Keller oder Untergeschoss benötigt. Der rechts abgebildete Interbloc dient als Beispiel. Es ist die vielfach nachgeahmte, doch nie erreichte Verteilbatterie von Nussbaum – die zuverlässige Hauswasserzentrale mit eingebautem Redfil (der platzsparenden Kombination aus Druckreduzierventil und Wasserfeinfilter).



Installationssysteme für die Haustechnik

Alle Installationssysteme von Nussbaum sind korrosionsfrei und langzeitbeständig.

OPTIFLEX



Das Sanitär-Installationssystem mit dem schwarzen PE-Xc-Rohr und den beiden Verbindern zum Schrauben und Pressen.

CUPRESS

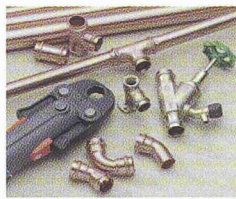

Das Installationssystem mit Cu-Rohr und Pressfittings aus Kupfer, sowie Pressfittings und Armaturen aus Spezial-Rotguss.

OPTIPRESS



Das Sanitär-Installationssystem mit Edelstahlrohr, Pressfittings und Armaturen aus Spezial-Rotguss.

OPTIFLEX-THERM

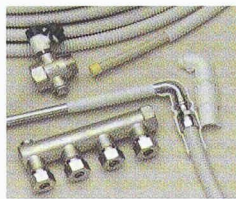

Das Heizkörperanschluss-System mit den Varianten starr und flexibel. Beim flexiblen Anschluss lassen sich die Heizkörper im Betriebszustand von der Wand wegheben.

OPTIGRIP



Das Installationssystem für die Leitungsdimensionen DN 65/80/100, mit dünnwandigen Edelstahlrohren, Rotguss-Formteilen und der bewährten GRIP-Kupplung.

Industrie-, Labor- und Spezialarmaturen

Ein breites Angebot überzeugender Produkte für die chemische und pharm. Industrie, für Spitäler, Laboratorien, Universitäten usw.

Kundenguss

Die Giesserei von Nussbaum ist ein kreativer und flexibler Betrieb zur Herstellung anspruchsvoller wie auch einfacher Gussteile, die nach individuellen Bedürfnissen in kleinen und grossen Serien gefertigt werden.

Nussbaum – Ihr Partner

Nussbaum ist ein eigenständiges, schweizerisches Industrieunternehmen mit rund 330 Mitarbeiterinnen und Mitarbeitern. Die Firma zählt zu den erfolgreichsten Herstellern von Gebäude-Armaturen und Sanitär-Installationssystemen. Der Hauptsitz befindet sich in Olten; Filialen bestehen in Basel, Bern, Biel, Brig, Giubiasco, Kriens, Lausanne, St. Gallen und Zürich. Über das dichte Filialnetz beliefert Nussbaum die Sanitär-Installateure in allen Teilen der Schweiz.

Nussbaum bürgt für Qualität



Nussbaum-Armaturen und Installationssysteme werden nach strengsten Qualitätskriterien hergestellt. Sie garantieren Sicherheit und Langlebigkeit. Die Produkte sind SVGW-geprüft und zugelassen. Das Qualitätsmanagement von Nussbaum ist SQS-zertifiziert und sämtliche Unternehmensbereiche arbeiten nach den Qualitätssicherungsnormen gemäss ISO 9001.

NUSSBAUM_{RN}

...damit im Haus rund ums
Wasser alles rund läuft.

R.Nussbaum AG
Metallgiesserei
und Armaturenfabrik
Martin-Disteli-Strasse 26
Postfach, CH-4601 Olten
Telefon 062 286 81 11
Fax 062 296 25 85
e-mail: Info @ Nussbaum.ch

Ray ag

Metallfassaden

Dach
Spenglerei
Planung
Renovationen

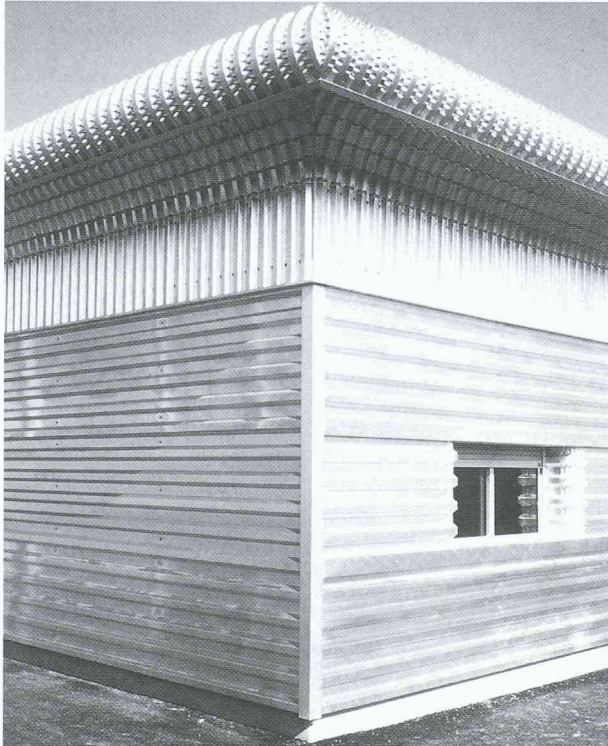

Mühletalweg 22
CH-4600 Olten

Tél. (062) 296 00 10
Fax (062) 296 00 11

Schlauchdrosseln

Abflußsteuerungen mit konstantem Abfluß.
Das Gerät arbeitet nach dem Bernoulli-Effekt ohne
mechanisch bewegte Teile und ohne Hilfsenergie.

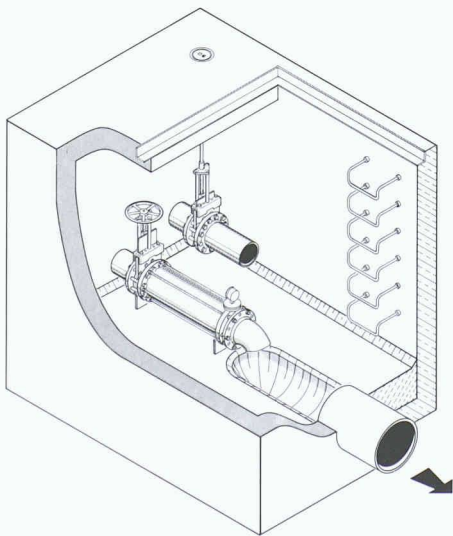

UFT
Umwelt- und Fluid-Technik
Niederegger AG

St. Georgenstrasse 78
CH-9000 St. Gallen
Tel. (071) 228 40 88
Fax (071) 228 40 86



DIESER TROPFEN SCHENKT WÄRME UND GEBORGENHEIT:

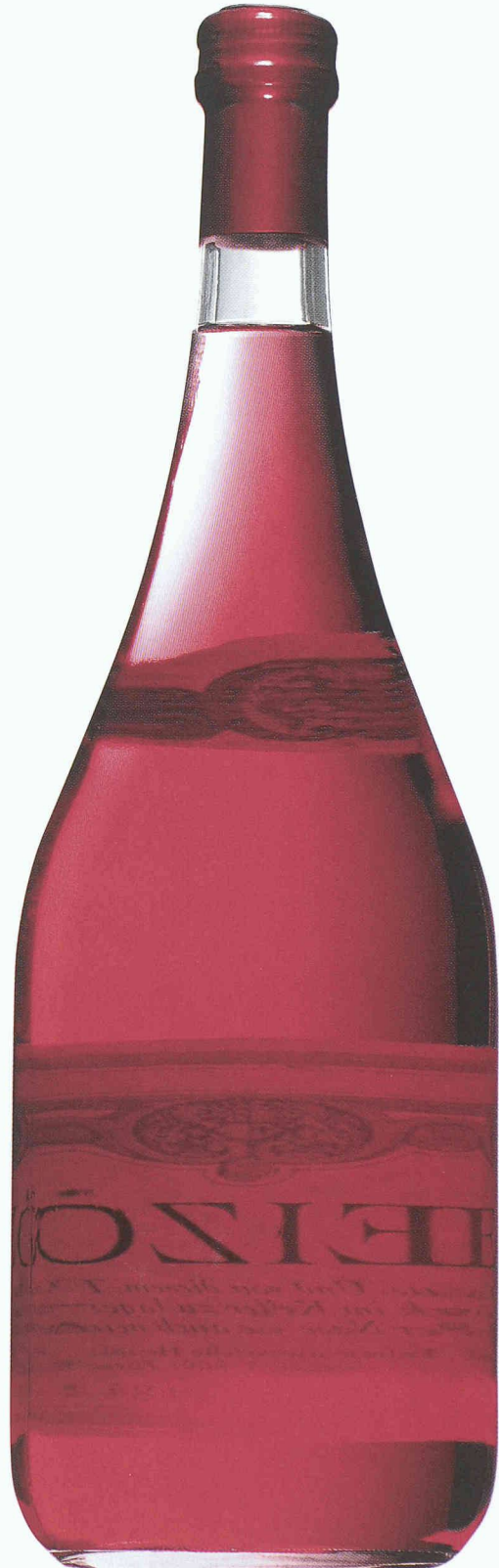

DAS NEUE, ROTE HEIZÖL.

Abbl. Strebel



HEIZEN MIT ÖL.
ENTSCHEIDEN RICHTIG.

DRUCKENTWÄSSERUNG MIT SYSTEM FERTIG- PUMPWERK

HÄNY

Das neue Fertigpumpwerk mit Polyethylenschacht setzt Massstäbe.

Die Pumpenvormontage erfolgt in unserem Werk. Mit ein paar Handgriffen ist die Endmontage auf der Baustelle eine leichte und kurze Sache. Das Pumpwerk ist als Einzel- oder Doppelpumpwerk erhältlich.

Weitere hervorstechende Merkmale:

- kurze Lieferfrist
- alles aus einer Hand
- leicht versetzbar durch geringes Gewicht
- absolut dichter Schacht
- preisgünstig.

Rufen Sie an Tel. 01 / 925 41 11
P. Fankhauser, K. Signer oder
G. Ballan geben Ihnen Auskunft.

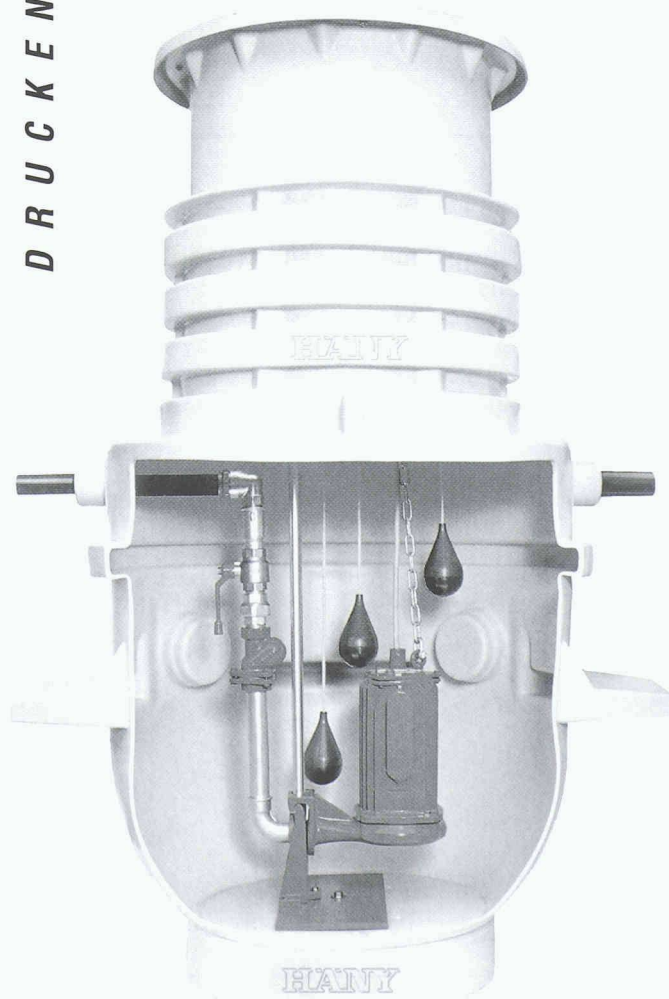

Häny & CIE. AG Pumpen und Wasseraufbereitung CH-8706 Meilen
Tel. 01 / 925 41 11 Fax. 01 / 923 38 44



Nur ein guter Grund von vielen,
warum Sie **Perimate^{AVANCE}** für
die Perimeterdämmung Ihres
Projektes wählen sollten.



**FORTSCHRITTLICHE
WÄRMEDÄMMUNG**



Alle blauen Polystyrol-Extruder-
schaumplatten in AVANCE
Qualität enthalten in ihren Zellen
Luft statt HFCKW. Was einfach
klingt, ist das Ergebnis jahre-
langer Forschungsarbeit.

Mit dem kombinierten Dämm- und
Dränelement **Perimate^{AVANCE}DI-A**
können Schutz, Dämmung und
Dränung der Kelleraussenwand
in einem einzigen Arbeitsgang
verlegt werden.

Eine moderne, zeit- und kosten-
sparende Lösung! Für die
Planung, Ausschreibung und
Anwendung steht Ihnen der
kompetente Beratungsservice
unseres Vertriebspartners, der
WANCOR AG, zur Verfügung.

Sie sind an Details oder
Beratung für Ihr spezielles Pro-
jekt interessiert? Dann schicken
Sie uns die Karte!

Vertriebspartner in der Schweiz:

Wancor AG

Regensdorf, Bern, Muttenz,
Crissier



Dämmstoffqualität
von Dow

* Marke – The Dow Chemical Company
Perimate und **AVANCE** sind Marken von The Dow Chemical Company.

Die sanfte Kühle von Stramax.

Vergessen Sie alles, was Sie über Raumkühlung wissen. Denn die Kühldecke Stramax 2000 verursacht weder Zugluft noch Geräusche. Ein feines Geflecht aus wasserführenden Kunststoffrohren kühlt gleichmässig den gesamten Deckenbereich. Auch an ausgeprägten Hitzetagen entsteht so ein angenehmes Klima. Die

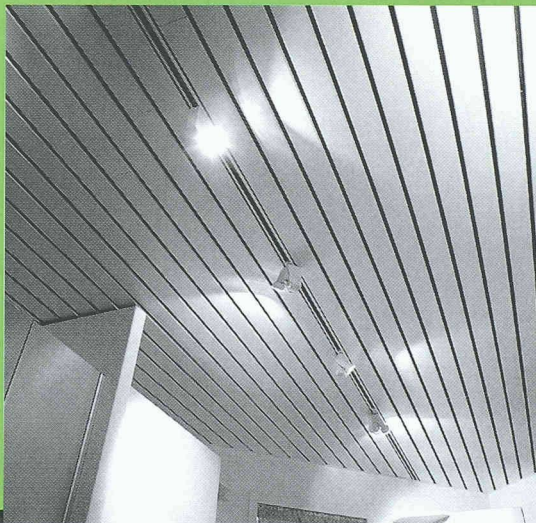

Stramax-Kühldecke ist unabhängig vom Deckenfabrikat und kann auch nachträglich in bestehende Bauten eingebracht werden.

Für ausführliche Infos benutzen Sie unseren **Info-Telefax 01 735 54 54** oder Tel. 01 735 50 00

TOBLER
Haustechniksysteme

DIE WELTNEUHEIT FÜR HOLZBALKONE

Das erste Wärmedämmelement für frei auskragende Holzbalkone; SCHÖCK ISOKORB® Typ KH und Typ QH.

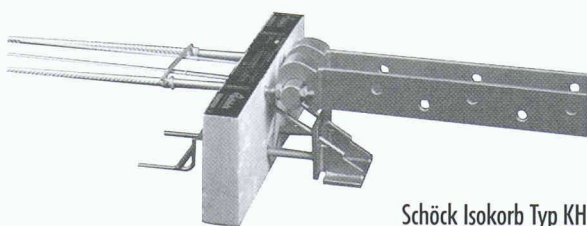

Schöck Isokorb Typ KH

Die Weltneuheit SCHÖCK ISOKORB® TYP KH und TYP QH revolutioniert den Bau mit Holzbalkonen. Mit ihm ist erstmals ein wärmedämmter Anschluß frei auskragender Holzbalkone möglich. Zwei Bauteile in einem: Der Bewehrungskorb garantiert optimale Wärmedämmung. Die Tragbalken des Balkons lassen sich aufgrund der innovativen Einhänge-Zughaken mit großer Zeitersparnis einfach einhängen.

Schöck ist Spezialist bei der Entwicklung von Bauteilen für bauphysikalische Anwendungen im Bereich Wärmedämmung auskragender Bauteile.

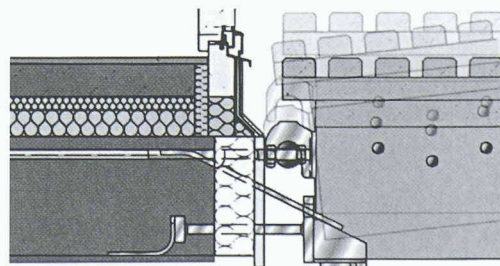

Einfaches Einhängen des Holzbalkens Schöck Isokorb Typ KH

Sie erhalten von den Schöck Bauingenieuren Informationen und kostenlose Beratung zum Thema „Wärmedämmung von auskragenden Bauteilen“. Rufen Sie uns einfach an.



Schöck
einfach besser bauen

Schöck Bauteile AG
Pilatusstrasse 26
CH-5630 Muri/AG
Tel. 056/66 45 544
Fax 056/66 44 785

ArchiCAD® 5.0

Das Standard-CAD des Schweizer Architekten...

- ArchiCAD 5.0 *Auf Windows®95/Windows®NT/PowerPC™*
- ArchiCAD 5.0 *Auf Apple Macintosh und Motorola PowerPC™*
- ArchiCAD 5.0 *Attraktive Umsteiger-Konditionen von anderen CAD-Systemen*
- ArchiCAD 5.0 *Kurze Einarbeitungszeit, einfachste Bedienung*
- ArchiCAD 5.0 *Assoziative Arbeit in Grundriss, Ansicht und Schnitt*
- ArchiCAD 5.0 *Mit SIA-Raumstempel und detailliertem Raumbuch*
- ArchiCAD 5.0 *Nachvollziehbare Flächenberechnung, Massenermittlung*
- ArchiCAD 5.0 *Umfangreiche Bibliotheken, Treppenmodul, Plottmaker*

...und Marktleader auf allen Plattformen

von Graphisoft 

Generalvertrieb für die Schweiz und Liechtenstein

INGENIEUR- & PLANUNGSBÜRO BOGATZKI AG

Bahnstrasse 102, CH-8105 Regensdorf, Telefon 01/870 05 01, Telefax 01/870 06 43

Alte Häuser, neue Chancen
Mit dem Hager System - garantiert sicher

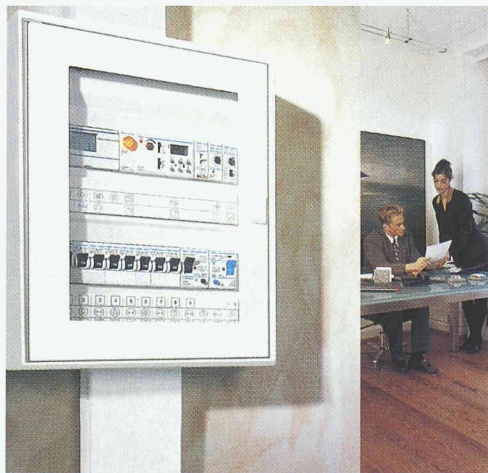
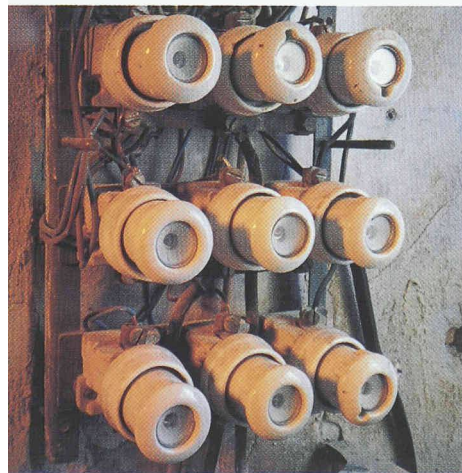

dezentere Optik auch in Fachwerkhäusern eine gute Figur macht. Oder unser umfangreiches Programm an Modulargeräten, mit denen Sie Altbauten in puncto Sicherheit, Komfort und Wirtschaftlichkeit schnell auf den neuesten Stand bringen können.

Überzeugen Sie sich selbst:

Kommen Sie auf die sichere Seite der Elektroinstallation!

Bitte schicken Sie mir ausführliche Informationen über das Hager System.

Herr / Frau: _____

Firma: _____

Adresse: _____

Bitte in einen Umschlag stecken und an uns schicken. Natürlich können Sie es uns auch als Fax senden.



erplatz- und
ilungssysteme
hilussysteme
ulargeräte

Alte Wohn- und Gewerbebauten bieten dem Handwerk oft ungeahnte Chancen: Denn die umfassende Renovierung von alter Bausubstanz macht in den meisten Fällen auch eine neue

Elektroinstallation notwendig.

Damit Sie auch bei der Altbaurenovierung auf der sicheren Seite sind, hat Hager nach ISO 9001 zahlreiche Pro-

dukte entwickelt, mit denen Sie schnell, kostensparend und effizient aus alt neu machen können. Zum Beispiel Volta APV, der Kleinverteiler für die Aufputzinstallation, der durch seine zeitlose,

hager

Der Partner mit System

Ausstellung Zürich:
Glattalstrasse 521
8153 Rümlang
Telefon (01) 817 34 00
Telefax (01) 817 34 04

Ausstellung Bern:
Wankdorffeldstrasse 104
3014 Bern
Telefon (031) 332 48 32
Telefax (031) 333 04 19

Hager Modula S.A.
En Budron A9
1052 Le Mont-sur-Lausanne
Telefon (021) 653 63 11
Telefax (021) 652 55 23

The Natural Choice

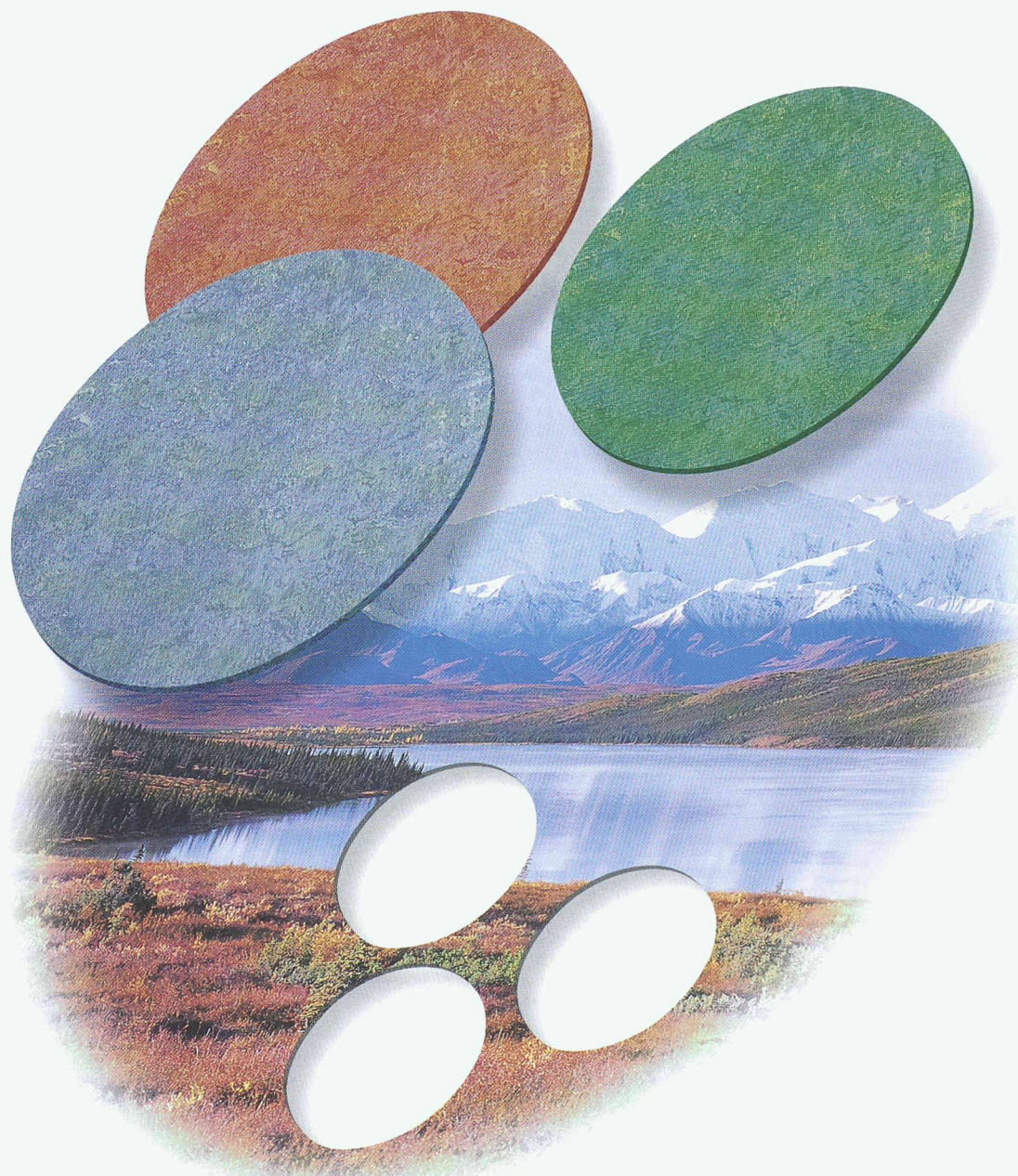

MARMOLEUM®

Der ökologische Linoleum-
Bodenbelag im Einklang
mit der Natur.

Aus den exklusiven, natürlichen
Rohstoffen, Leinöl, Harz
Holz-/Korkmehl, Pigmente
und Jute hergestellt, erfüllt er
die höchsten Anforderungen
einer **modernen und gesunden**
Architektur.

Einsatzbereiche

- Allgemeiner Wohnungsbau,
Schlafzimmer, Korridor
und Wohnzimmer
- Schulen, Krankenhäuser,
Verwaltungsgebäude,
Kaufhäuser, Theater,
Hotel und Restaurant
- Fahrzeug- und
Waggonbau

Neue Kollektion

MARMOLEUM®

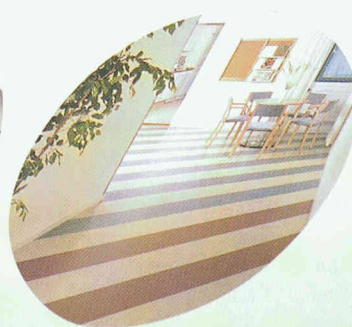
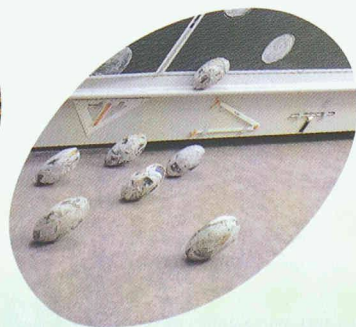
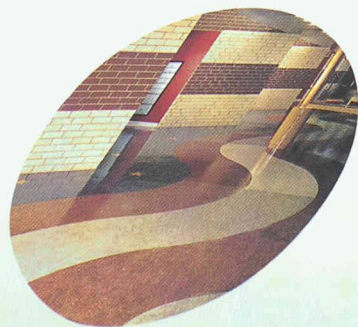

Forbo-Giubiasco SA
6512 Giubiasco
Tel. 091/850 01 11
Fax 091/850 01 41

Internet:
<http://www.forbo-giubiasco.ch>
E-mail:
marketing-tr@forbo-giubiasco.ch



forbo
GIUBIASCO

SOPRANATURE

Das dauerhafte Dachbegrünungssystem

Ein sicherer Wert für die Zukunft

100 % ökologisch



Wir beraten und devisieren für Sie !

Rufen Sie uns an!
Tel. 01 / 401 15 50
Fax 01 / 492 52 22



Rautstrasse 58 CH - 8048 Zürich

Kunststoff- Rohrleitungsbau

aus HDPE und PP (ETALEN® / ETASA®)

Anlagebau – Reliningtechnik – Kunststoffhandel

HDPE-Rohre \varnothing 20 bis 1200 mm

PP-Rohre \varnothing 20 bis 710 mm

Dank unserer Erfahrung über viele Jahre sind wir auch im Kunststoff-Rohrleitungsbau Ihr kompetenter Partner.



Verlangen Sie Unterlagen und Offerte.

ETASA AG Bautechnik – Kunststoffe
Im Zelgli/Erlösen, **CH-8340 Hinwil**
Tel. 01/938 12 12, Fax 01/938 12 14

Produkteinnovationen sind für uns ein Muss

Diem & Partner BSW

Selbst die besten Produkte verbessern wir stetig

Ja, auch wenn wir in einem Bereich die besten Produkte im Markt haben, verbessern wir sie stetig. Nach der weltweit erfolgreichen Anwendung von Faserverbundwerkstoffen in der Industrie und im speziellen in der Raumfahrt findet dieser nun auch in Form der CARBO Anker Einzug in das

Baugewerbe. Die CARBO Anker sind

eine der Weiterentwicklungen
der ZZ Ziegeleien und

sorgen dafür, dass künftig
Zweischalenmauerwerke
noch besser und be-

ständigiger verbunden
werden können als bis
anhin. Die neuen Anker,
hergestellt aus dem Faser-

verbundwerkstoff CFK,

garantieren eine hohe zulässige

Gebrauchslast dank der ausgezeich-

neten Materialfestigkeit und der optimalen Verankerungstechnik. Die CARBO Anker sind bei jeder Anwendung korrosionsbeständig, auch gegen aggressive Medien. Aufgrund der Materialbeschaffenheit weisen sie auch eine wesentlich geringere Wärmeleitfähigkeit auf als gängige Anker aus Stahl (keine k-Wert-Verschlechterung durch Wärmebrücken).

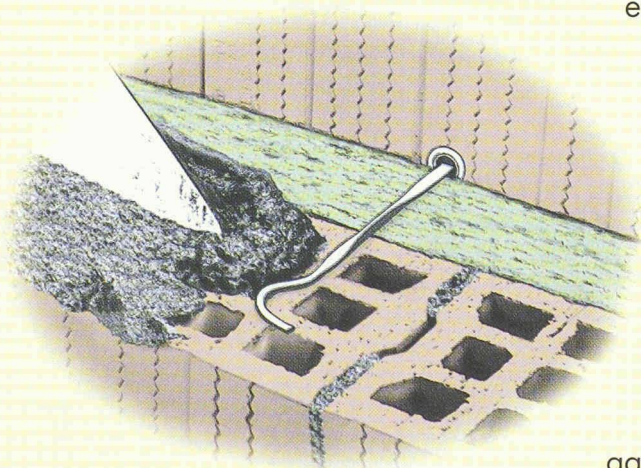

**Sie finden bei uns mehr,
als Sie suchen:**

5 Formen und 16 Farben der Marke
ZZ Istighofer Tondachziegel.

**Spezielle Problemstellungen
lösen wir Ihnen gerne:**

ZZ Istighofer Tondachziegel
frostsicher in allen Höhenlagen.

**Verlangen Sie von uns,
was der Markt begehrt:**

Optitherm Verbandmauerwerk
für natürliches Wohnen. Ein Trend.

**Stellen Sie an uns
hohe Anforderungen:**

Sumo SwissModul-Backsteine
halten höchstem Druck stand.

**Als Kunde sollen Sie
zufrieden sein:**

Hohlstürze oder Fensterbänke nach
Mass liefern wir in einer Stunde aus.

**Sie können von uns
beste Qualität erwarten:**

Das Röbenklinker Sichtmauerwerk ist
über Generationen wertbeständig.



CARBO® Anker

Die innovative Verbindung für Zweischalenmauerwerke

Zukünftig. Mit Sicherheit.

ZZ

ZZ ZIEGELEIEN

ZZ Ziegeleien, Postfach, 8045 Zürich

Tel. 01/468 21 11, Fax 01/468 23 09