

Zeitschrift: Schweizer Ingenieur und Architekt
Herausgeber: Verlags-AG der akademischen technischen Vereine
Band: 115 (1997)
Heft: 24

Werbung

Nutzungsbedingungen

Die ETH-Bibliothek ist die Anbieterin der digitalisierten Zeitschriften. Sie besitzt keine Urheberrechte an den Zeitschriften und ist nicht verantwortlich für deren Inhalte. Die Rechte liegen in der Regel bei den Herausgebern beziehungsweise den externen Rechteinhabern. [Siehe Rechtliche Hinweise.](#)

Conditions d'utilisation

L'ETH Library est le fournisseur des revues numérisées. Elle ne détient aucun droit d'auteur sur les revues et n'est pas responsable de leur contenu. En règle générale, les droits sont détenus par les éditeurs ou les détenteurs de droits externes. [Voir Informations légales.](#)

Terms of use

The ETH Library is the provider of the digitised journals. It does not own any copyrights to the journals and is not responsible for their content. The rights usually lie with the publishers or the external rights holders. [See Legal notice.](#)

Download PDF: 30.01.2025

ETH-Bibliothek Zürich, E-Periodica, <https://www.e-periodica.ch>

Zeitgemässe Abdichtungstechnik erfordert den Spezialisten

Neutral

Als unabhängiger Spezialist bin ich an kein System und Produkt gebunden und kann somit optimale Methoden und Materialien wählen.

Kompetent

Als langjähriger Spezialist für Abdichtungsfragen bin ich der kompetente Partner für Bauherren, Ingenieure und Architekten.

Planung

Beratung, Planung, Projektierung und Bauleitung im Bereich der Abdichtungstechnik erfordern immer mehr den spezialisierten Fachmann.

Abdichtung

Grundwasser, Tunnel- und Stollenbau, Brücken, Galerien und Deponien.

Ingenieurbüro für Abdichtungstechnik

Peter Zwicky Ing. HTL

Terrassenstrasse 5
6060 Sarnen
Telefon 041/66 29 39

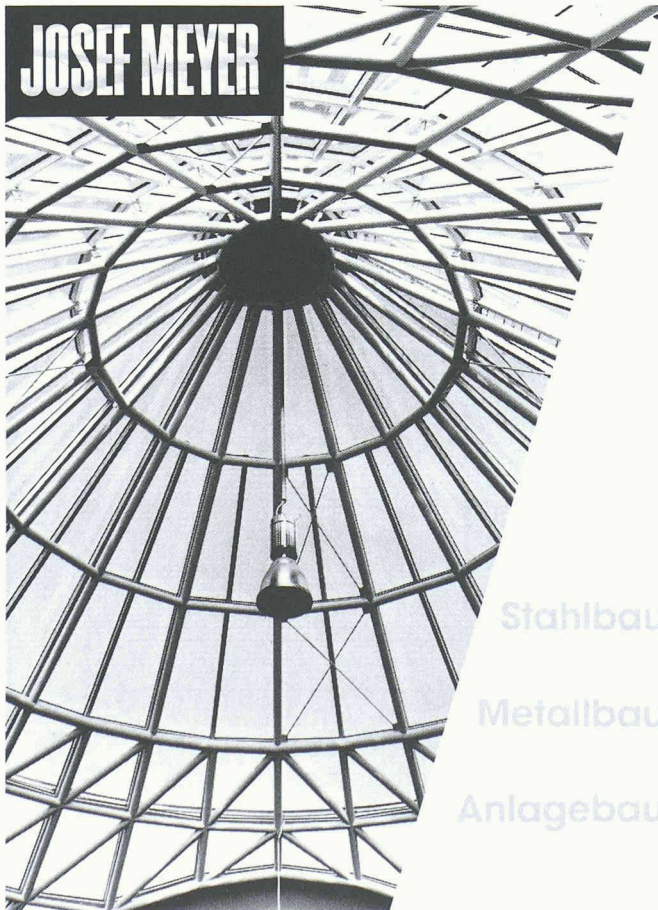

JOSEF MEYER

Stahlbau
Metallbau
Anlagebau

JOSEF MEYER STAHL UND METALL AG CH-6032 EMMEN / LUZERN

ancotech

Spezialbewehrungen

Produktion und Administration:

Industriestrasse 3
CH-8157 Dielsdorf
Tel: 01/854 72 22
Fax: 01/854 72 29

Bureau de Lausanne:

CH-1052 Le Mont / Lausanne
Tel: 021/652 61 60
Fax: 01/854 72 29

ancoFIX®
Bewehrungen

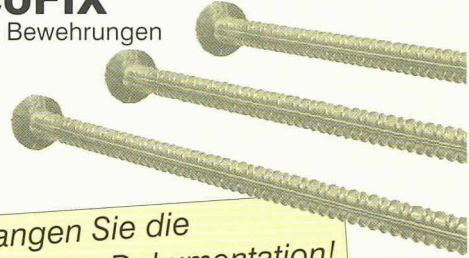

*Verlangen Sie die
technische Dokumentation!*

ancoPLUS®
Durchstanzelemente



*Verlangen Sie die
technische Dokumentation!*

HBS

Schraubbewehrungen



*Verlangen Sie die
technische Dokumentation!*

SpezialBewehrungen

Systembau

Frutiger

Frutiger AG

3661 Uetendorf
Tel 033 346 42 22
Fax 033 346 44 11

Holzelementbau

Containeranlagen

Ihre Bedürfnisse

Büro- und Verkaufsräume
Schul- und Gruppenräume
Asylantenheime
Clubhäuser
Unterkünfte
Kindergärten

Unsere Lösungen

Gesamtlösungen
Occasion/Neu
Umsetzen
von Systembauten
Provisorien aller Art
Vermietung/
Verkauf/Leasing

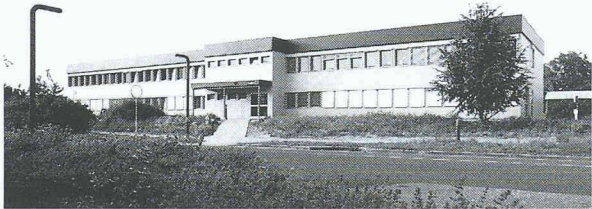
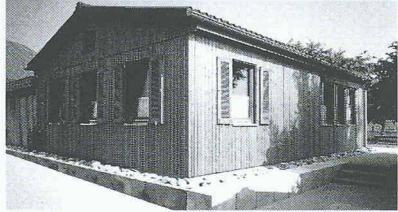
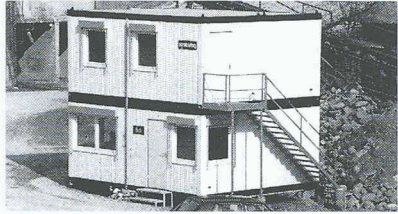

Fertigpumpwerke für die zuverlässige Haus- und Grundstückentwässerung

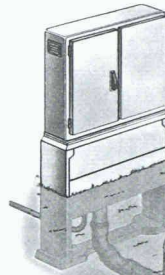

Zwei starke Partner garantieren Ihnen:

- kurze Bauzeit dank Vorinstallation
- hohe Wirtschaftlichkeit durch minimalen Aufwand bei Inbetriebnahme
- höchste Systemsicherheit durch Qualität
- absolut dichte Schächte

ABS
Ein Unternehmen der Cardo Gruppe
KOLB

ABS Kolb Pumpen AG 8594 Göttingen
Bahnhofstrasse 8,
Tel. 071 - 694 65 55, Fax 071 - 694 65 56



Fritschi Bauelemente AG
Polymerbeton
Allmend, 4617 Gunzgen

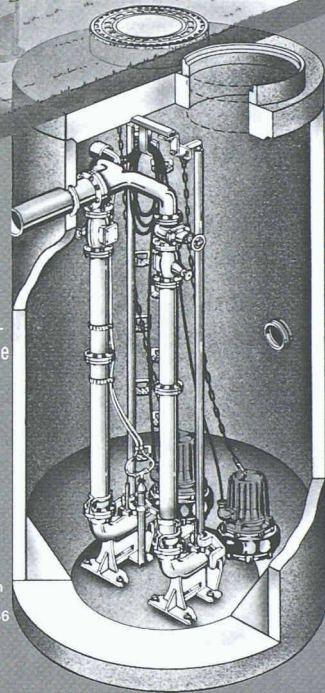

AquaDrain

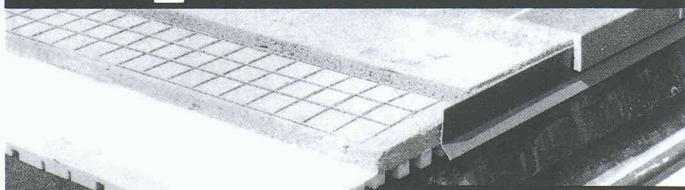

**Drainagebahn
für keramische
Aussenbeläge**

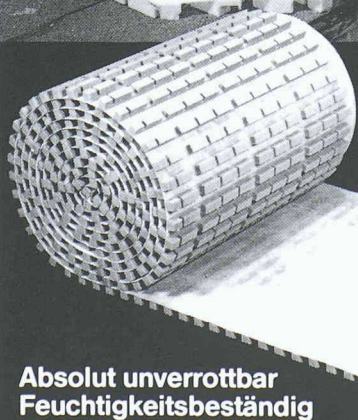

**Absolut unverrottbar
Feuchtigkeitsbeständig
Druckfest (2 to/m²)**

**Lieferform: Rollen 0,6 x 10 m
Lamellenhöhe: 10 - 20 mm**

**UNIVERSAL-
mit
Sicherheit
besser
Bauprodukte**

KORFF AG.



NIEDERMATTSTR. 35 · OBERBIPP · TEL. 032 636 33 32

INNOLAB

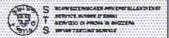

Labor für Umwelt- und Spurenanalytik

Schnelle
UMWELTANALYTIK
von höchster Qualität

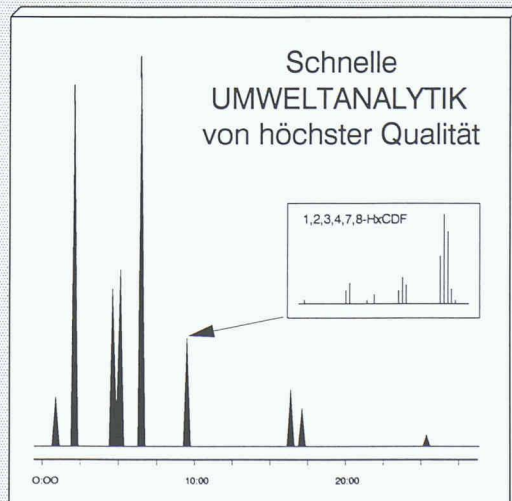

Nach SN EN 45001 akkreditiert (STS 029)

INNOLAB AG, Klosterstr. 42, 5430 Wettingen
Tel. 056/427 18 77, Fax 056/427 25 63

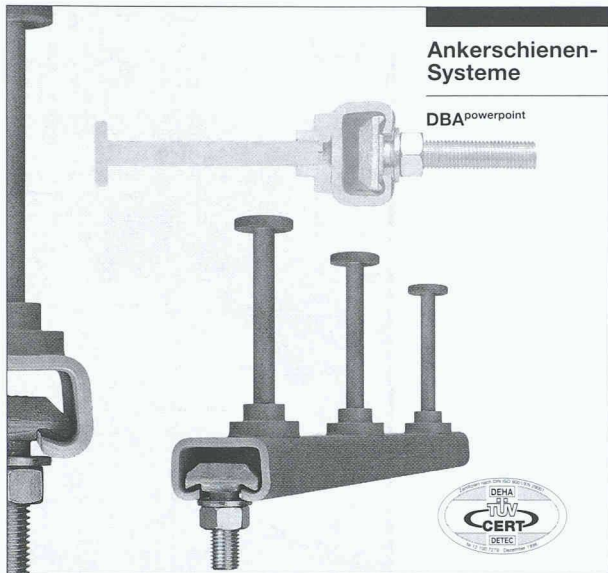

Ankerschienen-Systeme

DBA^{powerpoint}

DBA^{powerpoint} – die neue Alternative

DBA^{powerpoint} (DEHA-Bolzen-Ankerschiene) ist ein Stahlblechteil für den Ortbeton oder Betonfertigteile aller Art (Stützen, Binder, Platten, etc.). Sie fügt sich ein in die Reihe von Ankerschienen, die heute als anerkannte Technik auf dem Markt sind.

Neu ist die Technologie der Anschweißmutter. Sie ist patentiert und macht DBA^{powerpoint} zu einem leistungsstarken Produkt

der Befestigungstechnik. In internationalen Großprojekten bereits erfolgreich eingesetzt, kommt DBA^{powerpoint} jetzt auch auf den Schweizer Markt.

DBA^{powerpoint} dient der Befestigung von:

- Stahlbetonfassaden
- Natursteinfassaden
- Anschlusskonstruktion aus Stahl oder Holz
- Verblendmauerwerk
- Versorgungsleitungen

RISS

CH-8108 Dällikon-Zürich
Industriestrasse 32
Telefon (01) 8 44 11 22
Telefax (01) 8 44 11 51

CH-1166 Perroy-Sus-Craux
Case postale 33
Telefon (021) 8 25 24 14
Telefax (021) 8 25 41 40

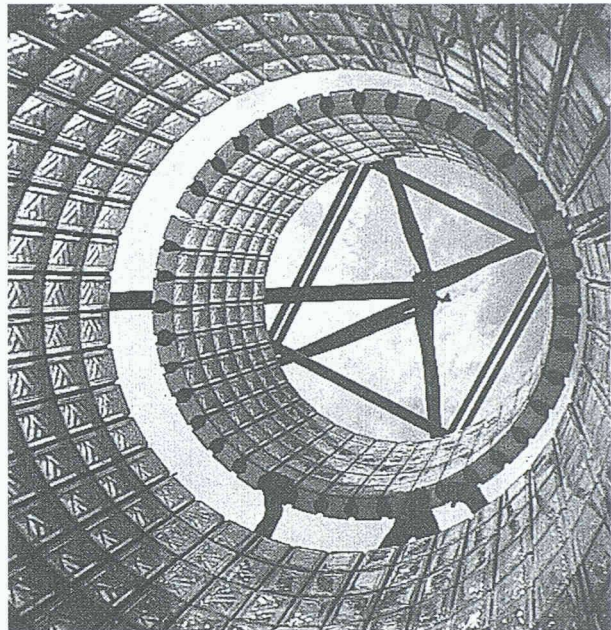

GLASBAUSTEINE VORGEFERTIGTER WAND UND DECKEN



42, route de Satigny - 1217 Meyrin-Genève
Tél. 022/341 4081 - Fax 022/341 4082

Brücken in Stahl

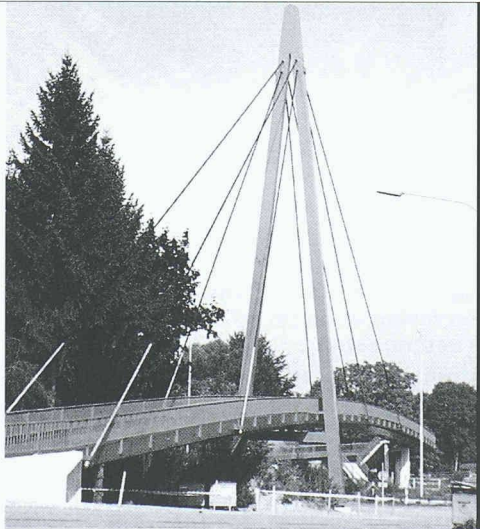

Projekt: Schrägseilbrücke Rümliang Ingenieure: Emch & Berger AG, Zürich

Nur mit diesem Baustoff sind die grössten Spannweiten und Höhen möglich, dies mit Berücksichtigung der Wirtschaftlichkeit und des vorteilhaften Leistungsgewichtes. Stahl bietet eine nahezu unerschöpfliche Fülle von Möglichkeiten, Ihre Ideen zu verwirklichen.

Wir informieren Sie gerne kompetent und ausführlich.

Tuschmid



Tuschmid Engineering AG
Kehlhofstrasse 54, CH-8500 Frauenfeld

Telefon 052/728 81 11
Telefax 052/728 81 00



Klimageräte von Krüger

Ob Wohnung, Büro, Verkaufs- oder Produktionsräume, wir bieten nicht nur das geeignete Gerät, wir haben auch das Know-how für eine kompetente Beratung und fachgerechte Montage.

**Aktuell:
Mobile Kompakt-
Klimageräte für den
Soforteinsatz!**

Info-Coupon

Wir haben ein Klimaproblem.
Senden Sie uns Unterlagen.

Name _____
Adresse _____
Telefon _____ SIA

Krüger + Co. AG, 9113 Degersheim
Tel. 071/372 82 82

KRÜGER

weitere Niederlassungen:

Siebnen SZ, Zizers GR, Samedan GR, Dielsdorf ZH, Weggis LU,
Grellingen BL, Münsingen BE, Forel VD, Gordola TI

Lärmschutz Körperschalldämmung

Erschütterungsschutz Schwingungsdämmung

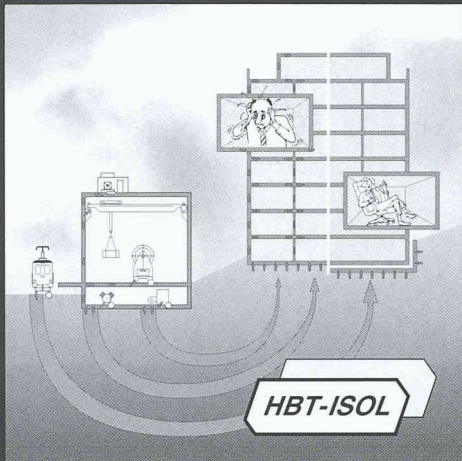

Für Sie planen, liefern
und montieren wir
wirksame,
wirtschaftliche
Lösungen

HBT-ISOL AG
CH-5610 Wohlen/AG

Tel. 056 622 01 55
Fax 056 621 98 18



Industrie-Lagertanks

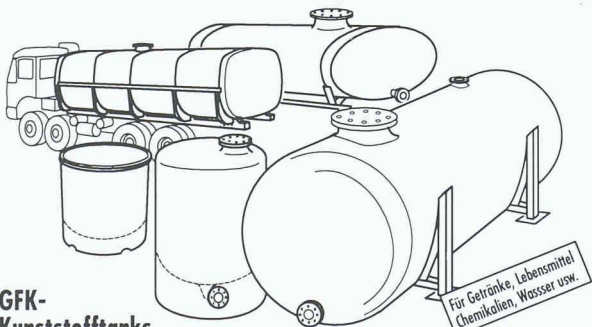

GFK-Kunststofftanks
von 1'000 bis 100'000 Litern, GFK-Transportbehälter in diversen
Formen und Grössen. Spezialanfertigungen auch in Chromnickelstahl.

Profitieren Sie von unserer langjährigen Erfahrung!
Verlangen Sie Unterlagen oder unverbindlich eine Offerte.

Faser-Plast AG FAPA-CENTER
9532 Rickenbach/Wil
Industrie Sonnmatt, Tel. 071/923 21 44

faser-plast

Alle Informationen über alles vom Bau.

Schweizer
Baumuster-Centrale Zürich
Schweizer Baumuster-Centrale Zürich SBC
Talsrasse 9, 8001 Zürich, Tel. 01/211 76 88/89
Ausstellung und Beratung durchgehend:
Mo-Fr 8.30-17.30 h, Sa 8.30-12.00 h.
Für Leute die bauen.

D'a 6/97

BFL-MASTIX®

Fugenbänder für die Wasserdichtung
von festen und beweglichen Fugen
in Betonbauten

Internet: <http://www.mastix.ch>

mastix sa Fax 021/648 31 72

**ISO
9001**

SGS
N° enr. 12396-01
mastix sa

CH-INDUSTRIE: KLIMA OK?

Modulares Mehrzonen Heiz- und Kühlsystem aus Japan:
VRV von Daikin – die Klimaanlage für Industrie
und Gewerbe.

KURZE INSTALLATIONSZEIT

Aufwendige, platzraubende Kanalsysteme entfallen. Das System lässt sich
einfach und ohne aufwendige bauliche Veränderungen etappenweise
installieren. Es eignet sich daher auch besonders für bestehende Bauten.

NIEDRIGE BETRIEBSKOSTEN

Dank integrierter Wärmepumpe, drehzahlabhängiger Leistungs-
regulierung des Kompressors sowie elektronischer Mikroprozessors-
steuerung werden die Betriebskosten auf ein Minimum reduziert.



DAIKIN

Weitere Argumente, die Sie
interessieren dürften, erhalten Sie
gegen Einsendung dieses Inserates
oder ganz einfach per Telefon!

TCA THERMOCLIMA AG

Piccardstr. 13, 9015 St.Gallen, Tel. 071-313 99 22, Fax 071-313 99 29
Rue du lac 32, 1020 Renens, Tel. 021-634 57 50, Fax 021-634 57 80