

Zeitschrift: Schweizer Ingenieur und Architekt
Herausgeber: Verlags-AG der akademischen technischen Vereine
Band: 115 (1997)
Heft: 37

Werbung

Nutzungsbedingungen

Die ETH-Bibliothek ist die Anbieterin der digitalisierten Zeitschriften. Sie besitzt keine Urheberrechte an den Zeitschriften und ist nicht verantwortlich für deren Inhalte. Die Rechte liegen in der Regel bei den Herausgebern beziehungsweise den externen Rechteinhabern. [Siehe Rechtliche Hinweise.](#)

Conditions d'utilisation

L'ETH Library est le fournisseur des revues numérisées. Elle ne détient aucun droit d'auteur sur les revues et n'est pas responsable de leur contenu. En règle générale, les droits sont détenus par les éditeurs ou les détenteurs de droits externes. [Voir Informations légales.](#)

Terms of use

The ETH Library is the provider of the digitised journals. It does not own any copyrights to the journals and is not responsible for their content. The rights usually lie with the publishers or the external rights holders. [See Legal notice.](#)

Download PDF: 06.02.2025

ETH-Bibliothek Zürich, E-Periodica, <https://www.e-periodica.ch>

One Neathouse Place, London, England, Fassadenfläche: 9.000 m², Architekten: Avery Associates Architects, London, England, Bauherr: Chesterfield Properties, London, England, Foto: Peter Durant

Wir erzielen 70 %
des Umsatzes
im Ausland



Fenster und Fassadenbauer

Felix AG
Eintrachtstrasse 11
8820 Wädenswil

Tel. 01 780 08 87

Félix constructions sa
Route de Renens 1
1030 Bussigny-Lausanne

Tel. 021 701 04 41
Fax 021 701 31 68



zeigt Weitsicht



Energie- und umweltbewusst
ALSEC 2000
das Metallbausystem
für wärmedämmte
Fenster, Türen und Fassaden



Alusuisse Allega AG
Buckhauserstr. 5
CH-8048 Zürich
Tel. 01/497 41 11
Fax 01/497 43 54

METALLICA SA
Rte de Marcolet 37
1023 Crissier
Tél. 021/635 13 13
Fax 021/634 00 01

cubus

SOFTWARE

Eggbühlstr. 20 8052 Zürich
Telefon 01 305 30 30
Telefax 01 305 30 35
E-Mail cubus@cubus.ch

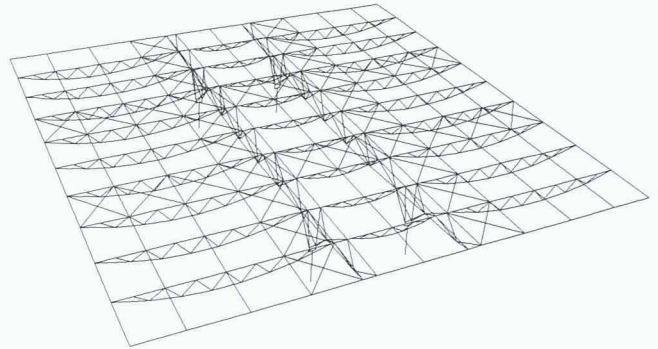

Computerstatik für das Bauingenieurwesen

CEDRUS-3plus: Platten und Scheiben mit Finiten Elementen, Dynamikmodul, Vorspannmodul

STATIK-3: Lineare Stabstatik mit grafischer 2D- und 3D-Eingabe, 2. Ordnung, Dynamik, Stabilität, Vorspannung, Antwortspektren

STATIK-2N: Nichtlineare 2D-Stabstatik

FAGUS-3: Querschnittberechnungen Stahl-/Spannbeton, mit grafischer Eingabe

LARIX-3S, 3G, 3M: Grundbauprogramme

AVENA: Nachweis und Bemessung von Stahlstäben

PYRUS: Nichtlineare Stützenberechnung

FERRO-2: Eisenlisten

Stahlbauten

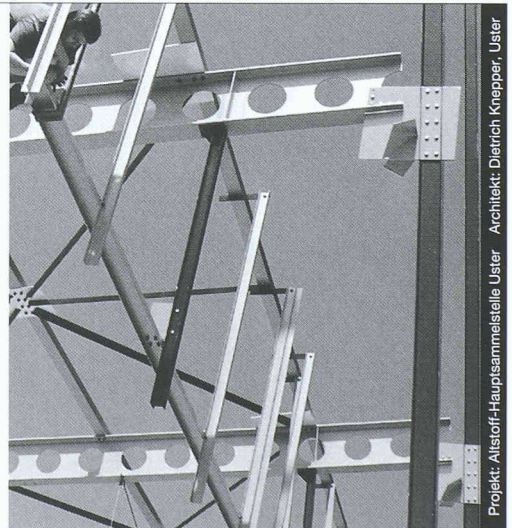

Projekt: Alstoft-Hauptsammlstelle Uster Architekt: Dietrich Knepper, Uster

Nur mit diesem Baustoff sind die grössten Spannweiten und Höhen möglich, dies mit Berücksichtigung der Wirtschaftlichkeit und des vorteilhaften Leistungsgewichtes. Stahl bietet eine nahezu unerschöpfliche Fülle von Möglichkeiten, Ihre Ideen zu verwirklichen.

Wir informieren Sie gerne kompetent und ausführlich.



Tuchschnid Engineering AG
Kehlhofstrasse 54, CH-8501 Frauenfeld

Telefon 052 728 81 11
Telefax 052 728 81 00

Planschachteln

PEG

Für eine saubere und übersichtliche Planablage.
Representable und robuste Ausführung.

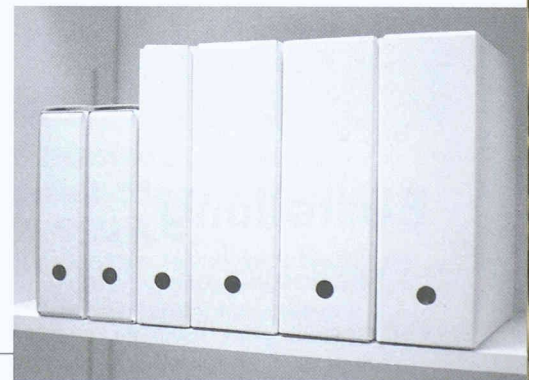
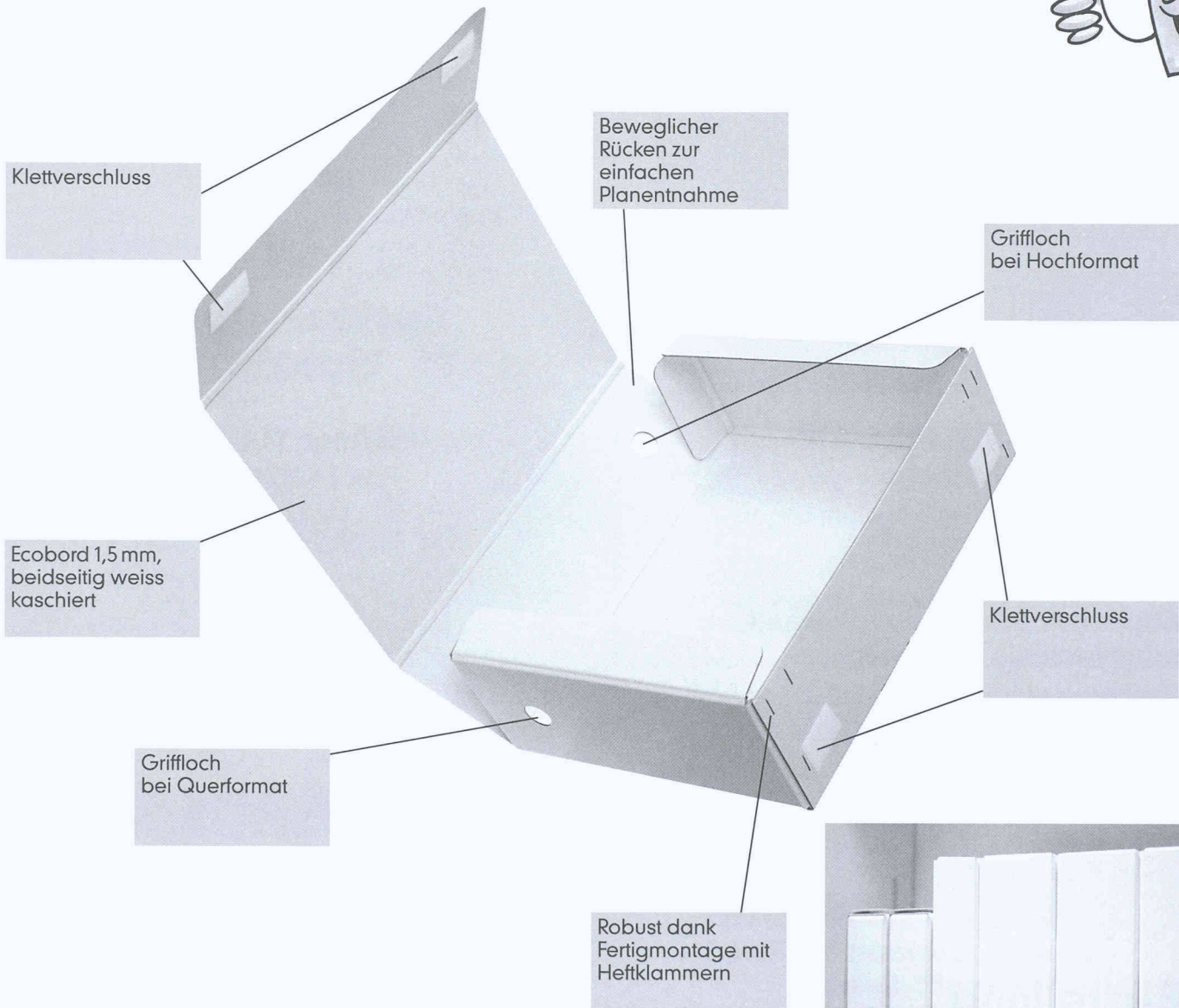
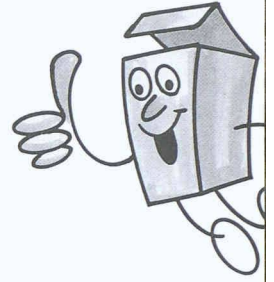

Modell	Breite mm	Länge mm	Füllhöhe mm	Stück-Preis bei				
				10	25	50	100	250
11	240	320	40	9.40	7.75	6.90	6.50	4.80
12	240	320	60	9.70	8.15	7.30	6.90	5.20
13	240	320	80	10.15	8.55	7.65	7.20	5.55
14	240	320	100	10.70	9.05	8.10	7.60	7.15
15	240	320	120	11.10	9.40	8.40	7.85	7.55

Ab Lager lieferbar. Weitere Dimensionen und Farben auf Anfrage.
Mit Firmen- oder Objekt-Aufdruck.
Aufkleben von Inhaltspanels und Rückenschildern möglich.

Preise exkl.
6,5% MWST und
Versandspesen.

... und das alles machen wir sonst noch für Sie:

Beratung, Konzept-Entwicklung, Design

Holen Sie sich Ideen in unserem
unerschöpflichen Musterraum.

Kaschieren, Stanzen, Schneiden, Ausrüsten maschinell/manuell

Auch in grossen Formaten.

Schaufenster-Dekorationen, Displays, Werbeträger

Mit Pfiff, genau nach Ihren Wünschen.

Verpackungen aller Art, Schachteln, Luxuskartonagen

In allen Grössen und Ausführungen,
mit viel Liebe zum Detail.

Abpacken, Schrumpfen, Versand, professionelle Distribution

Der Beweis für unseren Full-Service.

Ausgefallene Kartonage-Handarbeiten

Jeder Umfang – unschlagbar in Preis
und Termin.

Senden oder faxen

Bestellung

Senden Sie uns:

Grösse Stück

11 _____

12 _____

13 _____

14 _____

15 _____

Nehmen Sie mit uns
Kontakt auf für eine Sonder-
anfertigung.

Senden Sie mir ein Muster.

PEG Kartonagen AG

Birmensdorferstrasse 20
CH-8902 Urdorf

Telefon (+41) 1-734 02 22

Fax (+41) 1-734 09 27

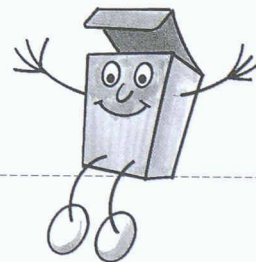

Absender:

Firma _____

Sachbearbeiter/in _____

Strasse + Nummer _____

PLZ + Ort _____

Telefon _____

Fax _____

Datum _____

Unterschrift _____

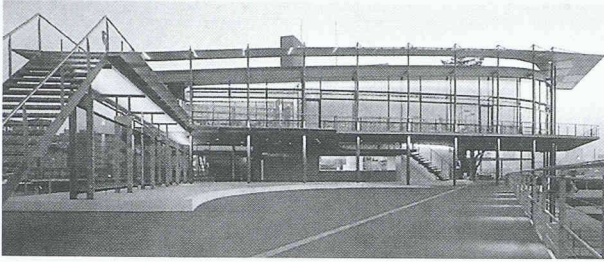

Dreiländereck Basel

aus-
gezeichnet



mit dem

Europäischen Stahlbaupreis 1997



seit 1865

PREISWERK + ESSER AG

Stahlbau / Metallbau / Kunststoff-Fenster

Schönaustrasse 10, 4021 Basel

Telefon 061/691 37 37, Fax 061/691 60 74

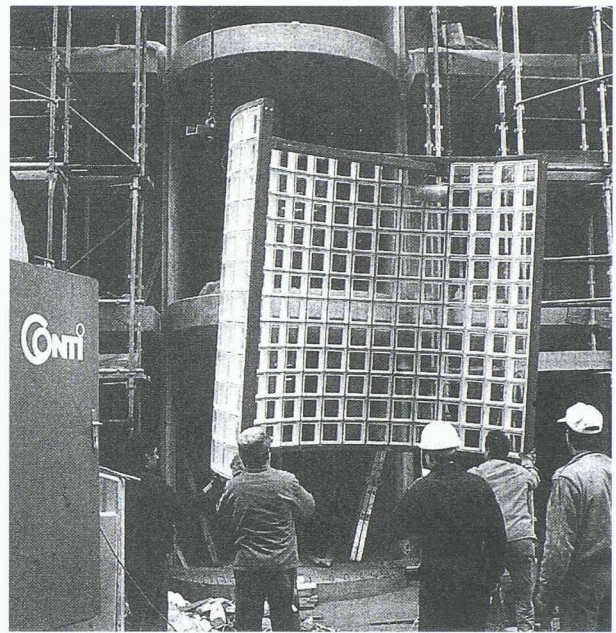

GLASBAUSTEINE VORGEFERTIGTER WAND UND DECKEN



23101

42, route de Satigny - 1217 Meyrin
Tel. 022/341 40 81 - Fax 022/341 40 82

SCH E D L E | K E L L P A X

Sicherheitstüren

Einbruchhemmend - Schusshemmend



Weitere Schweiz. Qualitätstüren von Schedle-Kellpax

Alupan® - Haus- und Bereichsabschlusstüren

Kellpax® - Nassraumbtüren

Kellcopan® - Innentüren

erhältlich im Holzfachhandel

Bezugsquellennachweis: T. 056 - 648 99 77 F. 648 97 01

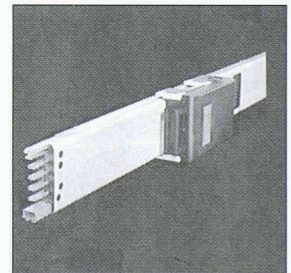
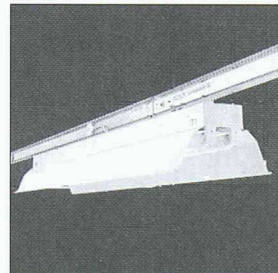

LANZ Beleuchtungs- und Verteil-Stromschienen 25-900 A

Für die preisgünstige Lampenmontage und für die unkomplizierte, änder- und erweiterbare Stromanschlussmöglichkeit der Geräte, Apparate und Maschinen in Fabrikationsräumen, Fertigungsstrassen, Versuchslokalen, Labors, Garagen, Lager- und Speditionshallen, Sportanlagen, Supermärkten etc. Einfach montierbar. Montagematerial, Anschluss- und Abgangskästen werden mitgeliefert.

Verlangen Sie Beratung und Offerte vom Spezialisten
lanz oensingen 062/388 21 21 Fax 062/388 24 24

Bitte senden Sie Unterlagen: ✂

- | | |
|---|--|
| <input type="checkbox"/> Beleuchtungs- und Verteil-Stromschienen 25-900 A | <input type="checkbox"/> LANZ Kabelträger aus galv. Stahl/Inox/Polyester |
| <input type="checkbox"/> LANZ G-Kanäle und kleine Gitterbahnen | <input type="checkbox"/> LANZ Doppelböden für Büros/techn. Räume |
| <input type="checkbox"/> LANZ BETOBAR Stromschienen 380-6000 A | <input type="checkbox"/> LANZ Brüstungskanäle |
| <input type="checkbox"/> Können Sie mich besuchen? Bitte tel. Voranmeldung! | <input type="checkbox"/> LANZ UP/AP-Dosen |
- Name/Adresse/Tel.: _____



lanz oensingen ag
CH-4702 Oensingen · Telefon 062 388 21 21

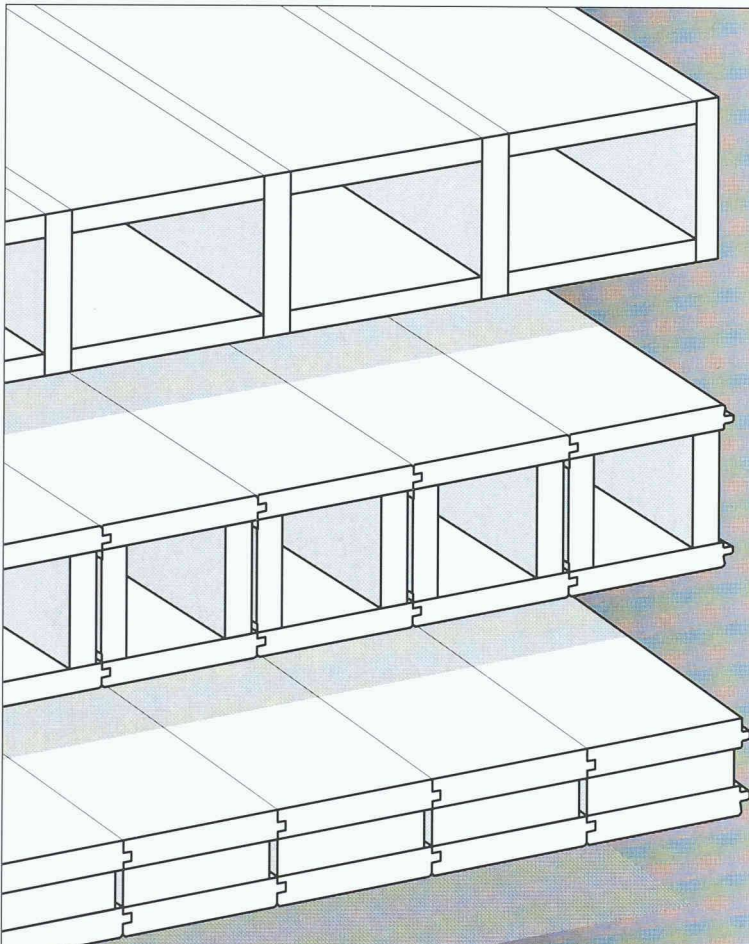

LIGNATUR

Das tragende Element. Aus Holz.

LIGNATUR-Elemente sind industriell gefertigte Holzbaulemente, hergestellt auf CNC-gesteuerten Präzisionsmaschinen und garantieren absolute Spitzenqualität.

LIGNATUR-Elemente zeichnen sich durch extrem hohe Tragfähigkeit aus und öffnen dadurch neue Anwendungsmöglichkeiten im konstruktiven und gestalterischen Bereich.

LIGNATUR-Elemente gepaart mit dem aussergewöhnlichen Fachwissen und der Unterstützung der LIGNATUR-Fachberatung: Eine Revolution im zukunftsgerichteten Holzbau.

LIGNATUR-Elemente spielen eine tragende Rolle bei Boden- und Dachflächen-Konstruktionen.

LIGNATUR-Elemente - ein Muss für alle Architekten und Planer, die offen sind für Neuentwicklungen im Holzbau.

Verlangen Sie unsere Dokumentation oder eine unverbindliche Beratung

LIGNATUR AG

Tel +41 071 353 04 10
Fax +41 071 353 04 11

DSC stahl

Die CAD-Lösung für den Stahlbau

DSCstahl ist die neue 3D-CAD-Stahlbauapplikation auf AutoCAD-Basis.

Eigenschaften von DSCstahl:

- Schnell und einfach erlernbar
- 100% integriert in AutoCAD
- Flexibel durch seinen objektorientierten Ansatz
- Setzt 100% auf Standards: MFC für die Benutzeroberfläche, ODBC für den Datenbankzugriff, CIMsteel, STEP AP230 oder IFC für den Produkt-Datenaustausch
- Änderungsfreundlich auf allen Ebenen, z.B. der Einzelemente, der Anschlüsse und der abgeleiteten Dokumente (Werkstattzeichnung, Stückliste, NC)

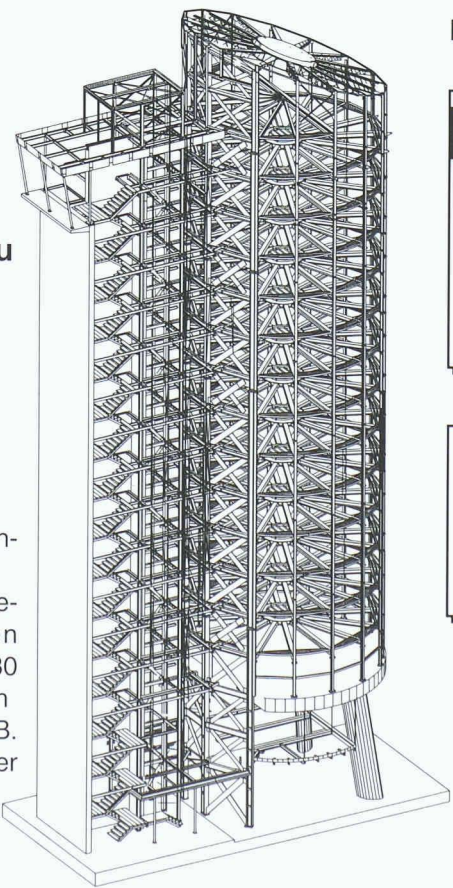

DSCstahl kann bezogen werden bei:

CADitron AG
Konstruieren wie Sie wollen.
Rüchligweg 101
4125 Riehen
Telefon 061 / 606 90 00
Fax 061 / 601 55 77
www.CADitron.ch

und bei:

DATASTATIC AG
Reinhardstrasse 10
8034 Zürich
Telefon 01 / 261 55 81
Fax 01 / 262 52 24

Besuchen Sie uns
an der
orbit
Basel, 19.-23.9.1995
Halle 222 / Stand G21
Halle 222 / Stand G20

Pfahlfundationen

- Bohrpfähle
- Ortsbetonpfähle «DELTA»
- Vibro - Ortsbetonpfähle
- Vorfabrizierte Betonpfähle
- Holzpfähle
- Presspfähle für Unterfangungen
- Mikropfähle
- Wasserbauarbeiten
- Spundwände

EGGSTEIN AG

Spezialgrundbau

Industriestrasse 16

6005 Luzern

Telefon 041 / 360 66 04/05



Stahlbau

Metallbau

Anlagebau

JOSEF MEYER

JOSEF MEYER STAHL UND METALL AG CH-6032 EMMEN/LUZERN
TEL. 041 / 269 44 44 FAX 041 / 269 44 88

G

Unternehmerschule SBV

ZUSATZAUSBILDUNG

FÜR SPITZENKRÄFTE

L

Der Generalisten-Kurs ist auf die Baubranche abgestimmt und befähigt Sie, ganzheitlich, langfristig und visionär zu denken und zu handeln.

Während 38 Kurstagen, verteilt über zwei Jahre, arbeiten Sie praxisbezogen und setzen das Gelernte sofort in Ihren Unternehmeralltag um.

Sieben Module (Unternehmensführung, Unternehmenspolitik, Marketing, Finanz- und Rechnungswesen, Personalpolitik/Mitarbeiterführung, Verhaltenstraining, Unternehmensplanspiel) bilden die Grundlage für die professionelle Managementausbildung.

O

F

R

E

KURSBEGINN
(6. Durchführung)
24. Oktober 1997

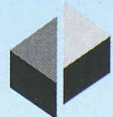

AUSBILDUNGSZENTRUM
DES SCHWEIZERISCHEN
BAUMEISTERVERBANDES

Postfach, 6210 Sursee, Telefon 041/926 24 24

Coupon

Bitte senden Sie mir:

- Informationsunterlagen
 Anmeldeunterlagen

Name, Vorname _____

Adresse _____

PLZ/Ort _____

Einsenden an:

AZ SBV, Herr P. Scheidegger, Postfach, 6210 Sursee

WA WALDER & CO. JUSTER

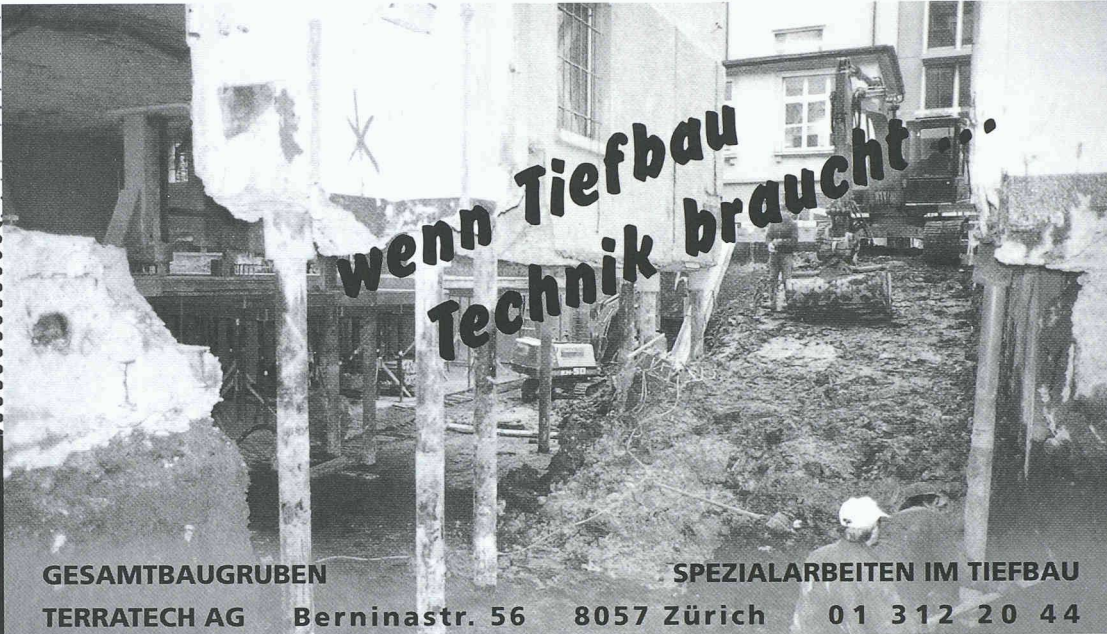

wenn Tiefbau
Technik braucht...

GESAMTBAUGRUBEN

SPEZIALARBEITEN IM TIEFBAU

TERRATECH AG Berninastr. 56 8057 Zürich 01 312 20 44

TERRATECH

FACHHOCHSCHULE

In Gründung

Brechen
Sie auf:
01/307 33 33

Nachdiplom Wirtschaftsingenieur/in STV

Nachdiplom für Wirtschaft

*Nachdiplomausbildung Informatik und
Telekommunikation NDIT/FPIT*

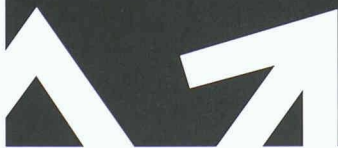

Völlige Neukonzeption mit modernsten Lerninhalten und attraktiven Vertiefungsrichtungen. Zusammenarbeit mit dem STV (Schweiz. Technischer Verband). Erfolgssicher: Erfolgsquote an Prüfungen über 95%. Verbundmethode mit individuellem Lernen zu Hause und Präsenzunterricht schon im 1. Semester, damit Sie optimal berufsbegleitend lernen können. Beginn jederzeit.

AKAD, Jungholzstrasse 43, 8050 Zürich
Tel. 01/307 33 33, Fax 01/302 57 37

AKAD Fachhochschule für Wirtschaft (in Gründung), Martinsberg,
5401 Baden, Tel. 056/221 68 69, Fax 056/221 68 70.

AKAD Online: <http://www.akad.ch>, AKAD E-Mail: info@akad.ch



MIT UNS GEHT'S AUFWÄRTS.



Verbundpfähle

Beispiel: Einfamilienhäuser. Überbauung
Tüfwies in Oberweningen, Kt. Zürich.

Einsatzbereiche der Verbundpfähle:

- Pfahlfundationen,
- Unterfangungen und Fundamentverstärkungen,
- Hang- und Rutschstabilisierungen,
- Auftriebssicherungen,
- kleine Rühlwände.

**Wir sind die Spezialisten
für Spezialarbeiten im Tiefbau**

**GREUTER
GRUNDBAU AG**

8182 Hochfelden, Postfach 26
Tel. 01-860 70 78 • Fax 01-860 80 65

**Wer lässt sich
von einem schweren
Brummer anstands-
los überfahren?**

SECURRO

**Linienentwässerungs-
Systeme**

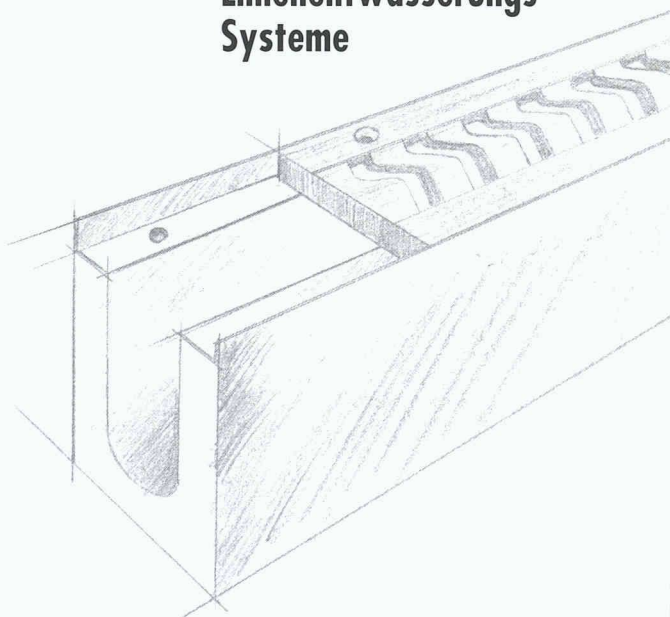

Auch ein Schwertransporter kann einer Securro-Rinne nichts anhaben. Die aus Beton gegossene Rinne und der gusseiserne Rost halten in der stärksten Ausführung Radbelastungen von 25 Tonnen stand. Securro-Rinnen gibt es in vielen Dimensionen, von 80 bis 400 mm Höhe und Lichtweiten von 100 bis 400 mm. Doch wie gross sie auch sein mögen, ihre Einbauweise und funktionell gestaltete Roste bewirken, dass man sie zwar sieht, aber nicht spürt.

HUNZIKER

Baustoffe

Verkauf/Auslieferungslager:

3000 Bern 21 Tel. 031 371 96 66 Fax 031 372 05 78
4603 Olten Tel. 062 206 91 11 Fax 062 206 92 00
5200 Brugg Tel. 056 460 51 11 Fax 056 441 58 18
8716 Schmerikon Tel. 055 282 41 14 Fax 055 282 41 61
9230 Flawil Tel. 071 393 13 75 Fax 071 393 43 14
7203 Trimmis Tel. 081 354 04 04 Fax 081 354 04 40
1123 Aclens VD Tel. 021 869 72 72 Fax 021 869 73 73

Edelstahl
in Perfektion

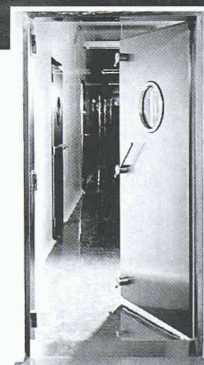
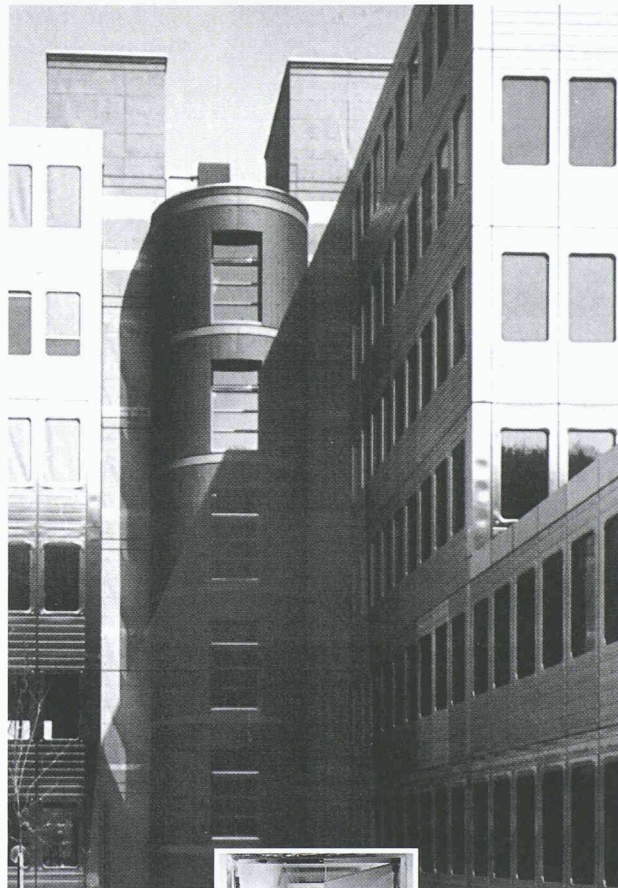

**Wo man täglich
durchgeht, sollte man
nichts durchgehen
lassen:**

keine Konzessionen bezüglich Qualität, Ausführung und Funktionalität. Nur die von Franke entwickelten und produzierten Türen aus edlem Chromnickelstahl sind so flexibel in der Ausführung und dauerhaft in der Anwendung, dass sie

den höchsten Ansprüchen zeitgemässer Architektur zu genügen vermögen.

Die Edelstahlsysteme von Franke für Fenster, Türen, Zargen und Fassadenelemente sind das Produkt langjähriger praktischer Erfahrung und beständiger Weiterentwicklung. **Profitieren Sie davon.**

Franke AG
CH-4663 Aarburg
Schweiz

FRANKE

Produktbereich
Metallbau

Telefon 062 787 31 31
Telefax 062 787 30 02

■ Technik

■ Qualität

■ Design

Leibungsfenster

POLYLUX.

Minutenschnell

eingebaut!

Leibungsrahmen aus
POLYDYN für höchste
Ansprüche.

Komplettes Fenster-
einsatzprogramm mit
3-Punkte-Auflager.

Blitzmontage der Fenster
mit dem POLY
Einschraubensystem.

Einfache Reinigung bei
Bauabgabe und bei der
Wartung.

Zeitloses Design.



POLY-BAUELEMENTE AG
Lorraineweg 10
CH - 3315 Bätterkinden
Telefon : 032 / 666 42 42
Telefax : 032 / 666 42 45

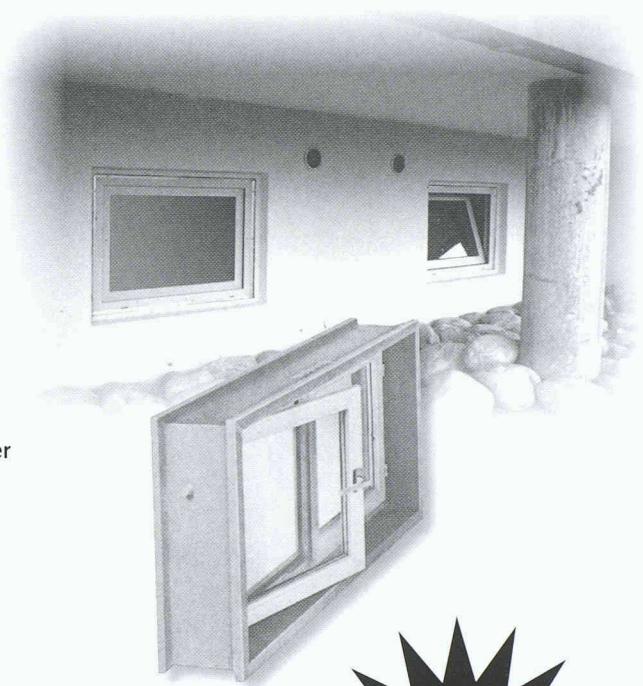

1898.3

BUFFOLI...LEZZA

feuchtigkeit die unsichtbare Gefahr

Wir haben das Fachwissen,
die Erfahrung und die Geräte
für eine zuverlässige und
dauerhafte Trockenhaltung
von privaten oder gewerbli-
chen Räumen. Lassen Sie sich
beraten oder verlangen Sie
unverbindlich ein Probergerät.

Info-Coupon

Wir haben ein Feuchtigkeits-Problem.
Senden Sie uns Unterlagen.

Name

Adresse

Telefon

SIA

Krüger + Co. AG, 9113 Degersheim
Tel. 071/372 82 82

KRÜGER

Formtec-Fassaden



Die Lösung für
kreative Leute.

J. Stampfli AG
CH-4553 Subingen
Tel. 032 614 11 22
Fax 032 614 11 65

stampfli

Verlangen Sie jetzt Unterlagen oder besuchen Sie unsere
Fabrikausstellung mit Fassaden, Fenstern, Türen und Toren!

**Erfolgreich inserieren im
«Schweizer Ingenieur und Architekt»**

UNSERE QUALITÄT WIRD IM SERVICE SICHTBAR!



Beratung, Verkauf und Service gehören bei uns unabdingbar zum Leistungsangebot. Darum garantieren wir auch für einen hohen Qualitätsstandard nach dem Verkauf und der Fertigstellung unserer Anlagen.

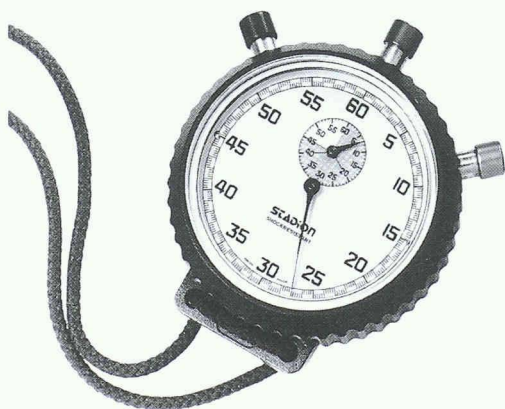

Unsere leistungsfähige, erfahrene Serviceorganisation wartet, repariert und betreut sämtliche Kranfabrikate. Eine Leistung, auf die Sie zählen können!

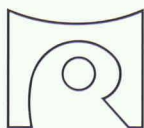

MARTI-DYTAN AG

Dytan-Kranbau, Lager- und Fördersysteme
CH-6048 Horw

Telefon 041/209 61 61, Fax 041/209 61 62

ancotech

Spezialbewehrungen

Produktion und Administration:

Industriestrasse 3
CH-8157 Dielsdorf
Tel: 01/854 72 22
Fax: 01/854 72 29

Bureau de Lausanne:

CH-1052 Le Mont / Lausanne
Tel: 021/652 61 60
Fax: 01/854 72 29

ancoPLUS® - Durchstanzelemente

sind wirtschaftlich, verlegefreundlich und statisch hochwirksam. Eingesetzt werden sie im Hochbau wie auch im Brücken- und Tunnelbau. ancoPLUS-Durchstanzelemente garantieren Qualität und Sicherheit.



Verlangen Sie die technische Dokumentation!



ancoPLUS®
Durchstanzelemente

einfach - sicher - baustellengerecht



CUPOLUX-LICHTBÄNDER: TRANSPARENZ IN BESTFORM.

Funktion und Ästhetik: Kreativ gestaltete Lichtbänder als Witterungsschutz und Tageslichtquelle setzen attraktive Akzente am Bau. Innovative Lösungen sind unsere Spezialität.

Jakob Scherrer Söhne AG
Allmendstrasse 7
8059 Zürich 2
Telefon 01 202 79 80
Telefax 01 202 79 90

Bau- und Apparatespenglerei

CUPOLUX-Lichtkuppeln
und -Lichtbänder

Rauch- und
Wärmeabzugsanlagen

Statische Entlüfter

Bleipresswerk

MAB

Amsler AG 4512 Bellach

Blech - Form - Farbe + Finish

Telefon 032 618 11 31

Fax 032 618 14 78

Lichtblicke in unserer Welt.

Glasbausysteme von Eberspächer für Dach und Fassade beeindrucken auf den ersten Blick. Sie schaffen eine natürliche, angenehme Atmosphäre und eröffnen Architekten unbegrenzte Möglichkeiten der kreativen Gestaltung. Von der Beratung, Detailplanung bis zur Konstruktion und Montage vor Ort steht Eberspächer Ihnen dabei partnerschaftlich zur Seite. Kurz: Kompetenz und Qualität aus einer Hand. Fragen Sie nach unseren europaweiten Referenzobjekten.

Eberspächer AG
Lindenmoosstrasse 19
Postfach 279
8910 Affoltern am Albis
Telefon (01) 7 62 62 00
Telefax (01) 7 62 63 63
<http://www.eberspaecher.de>



Eberspächer