

Zeitschrift: Schweizer Ingenieur und Architekt
Herausgeber: Verlags-AG der akademischen technischen Vereine
Band: 115 (1997)
Heft: 49

Werbung

Nutzungsbedingungen

Die ETH-Bibliothek ist die Anbieterin der digitalisierten Zeitschriften. Sie besitzt keine Urheberrechte an den Zeitschriften und ist nicht verantwortlich für deren Inhalte. Die Rechte liegen in der Regel bei den Herausgebern beziehungsweise den externen Rechteinhabern. [Siehe Rechtliche Hinweise.](#)

Conditions d'utilisation

L'ETH Library est le fournisseur des revues numérisées. Elle ne détient aucun droit d'auteur sur les revues et n'est pas responsable de leur contenu. En règle générale, les droits sont détenus par les éditeurs ou les détenteurs de droits externes. [Voir Informations légales.](#)

Terms of use

The ETH Library is the provider of the digitised journals. It does not own any copyrights to the journals and is not responsible for their content. The rights usually lie with the publishers or the external rights holders. [See Legal notice.](#)

Download PDF: 06.02.2025

ETH-Bibliothek Zürich, E-Periodica, <https://www.e-periodica.ch>

Die SENN AG dankt der Bauherrschaft im Zusammenhang mit der Sanierung der Berner Lorraine-Brücke für den uns erteilten Auftrag „Bau einer Stahlkonstruktion für die Fussgängerhilfsbrücke“.

- Stahl-, Brücken- und Industriebau
- Metall-, Fenster- und Torbau
- Blechbearbeitungs-Center
- Notstrom-Anlagen
- Pneukrane und Transporte

SENN AG[®]

Heinz Senn AG
Bernstrasse 9
Postfach 228
CH-4665 Oftringen 1

Telefon 062 788 55 55
Telefax 062 788 55 60
E-Mail:
heinz.sennag@spectraweb.ch

40 Jahre
SENN sationell

Schalten Sie.

automatisch

GIRA

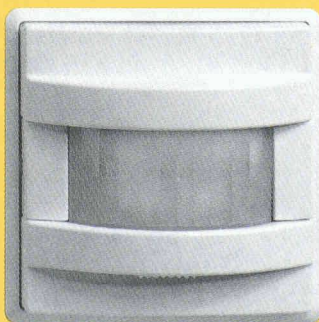

manuell

und

programmiert

LINEX

EIB

- ein starkes Trio.

LEVY
FILS

Qualität bis ins Detail.

Levy Fils AG, Fabrik elektrischer Apparate, CH - 4013 Basel, Telefon 061/322 00 86, Telefax 061/321 11 69

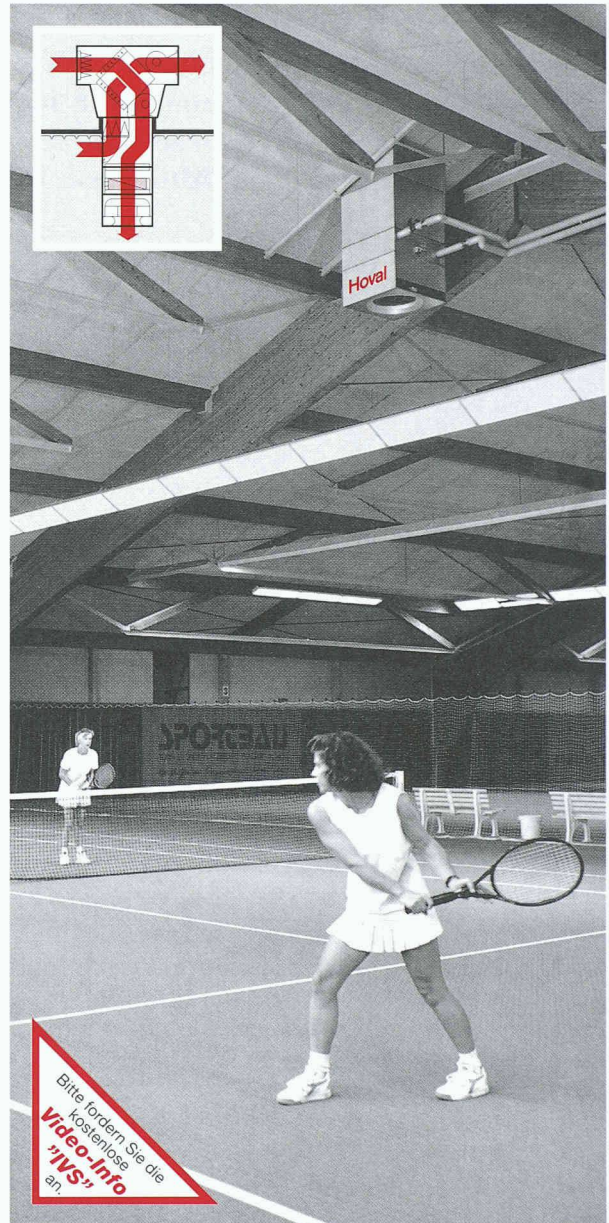

„Vorteil Hoval!“

Nicht nur für Tennis-Hallen gilt: „Vorteil Hoval!“ Die entscheidenden Punkte beim Heizen oder Kühlen und beim Lüften von Hallen macht Hoval durch die Energieeinsparung und die zugfreie Luftführung.

Für Energieeinsparung sorgt die Absaugung unmittelbar unter der Decke und die vertikale Luftführung: Kein nutzloser Wärmestau mehr und stark reduzierte Wärmeverluste durch das Dach.

Eine noch stärkere Senkung der Heiz- oder Kühlkosten bieten die Hoval-Lüftungsgeräte mit Energie-rückgewinnung. Sie holen aus der Abluft einen Gross- teil der Wärme oder Kälte zurück.

Der patentierte Drallluftverteiler passt sich vollautomatisch den Temperaturen von Hallenluft und Zuluft an: für eine stets zugfreie Heizung oder Kühlung.

Bitte verlangen Sie Unterlagen über unser breites Programm für die Heizung oder Kühlung und die Lüftung von hohen Hallen.

Hoval Herzog AG
8706 Feldmeilen
Telefon 01/925 61 11
Fax 01/923 11 39

Hoval

Auch kälteste Winter haben ihren Schrecken verloren. Dank über 100 Ölheizern und den umfassenden Dienstleistungen von Roth-Kippe AG.

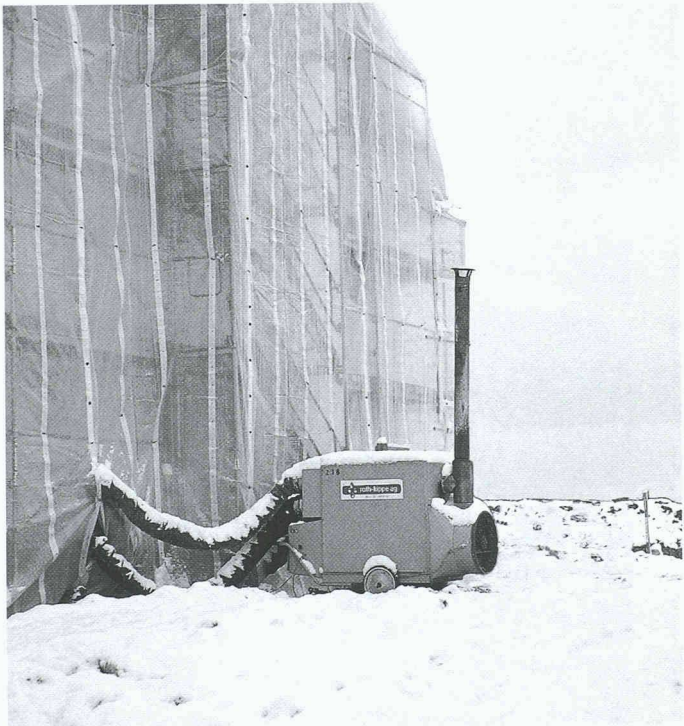

Mit einem Gerätepark von **über 100 Ölheizern** – mit Leistungen bis zu 150 kW – sind wir in der Lage, jeden noch so grossen Bau auf die gewünschte Temperatur aufzuheizen. In kürzester Zeit sind wir mit den Service-Fahrzeugen auf der Baustelle und dank unserem **7-Tage-Pikettdienst** auch sofort wieder da, wenn einmal nicht alles rund laufen sollte; was allerdings höchst selten vorkommt, denn unsere Heizer werden **nach jedem Einsatz gewartet**. Wir sorgen auch dafür, dass die richtigen Geräte eingesetzt werden. Genau die, welche es braucht, um die notwendige Temperatur zu erreichen. **Und das Ergebnis:** Die Arbeit geht schneller voran, Termine werden eingehalten, die Austrocknung der Gebäude wird beschleunigt. **Verlangen Sie mit dem Coupon weitere Unterlagen.**



roth-kippe ag

Vogelaustrasse 40, 8953 Dietikon
Telefon 01 744 71 71, Telefax 01 744 71 72

Senden Sie uns folgende Unterlagen:

- Prospekt Öl- und Winterbauheizungen
 Gesamtdokumentation

Name: _____

Adresse: _____



Verbundpfähle

Beispiel: Einfamilienhäuser. Überbauung Tüfwies in Oberweningen, Kt. Zürich.

Einsatzbereiche der Verbundpfähle:

- Pfahlfundationen,
- Unterfangungen und Fundamentverstärkungen,
- Hang- und Rutschstabilisierungen,
- Auftriebssicherungen,
- kleine Rühlwände.

Wir sind die Spezialisten für Spezialarbeiten im Tiefbau

**GREUTER
GRUNDBAU AG**

8182 Hochfelden, Postfach 26
Tel. 01-860 70 78 · Fax 01-860 80 65

BASYCON

der kraftschlüssige Anschluss für Sicherheit und bei Wärmebrücken

Anschluss Service

BASY AG
Bausysteme
Kirchbergstrasse 105
3400 Bürgdorf
Tel. 034 426 11 11
Fax 034 426 11 15

- statisch getestetes Profilträgersystem: keine Stabilitätsprobleme
- temperaturbedingte Horizontalzwängungen berücksichtigt
- Korrosions- und Rissesicherheit
- durchgehender duktiler nichtrostender Duplexstahl 1.4462
- hervorragende Wärmedämmeigenschaften
- schalldämmende und feuerbeständige Isolation
- kein mühsames Einfädeln der Randarmierung
- kostenlose statische Dimensionierung

NEU

**Neuheit!
für Planer und
Baunternehmer**

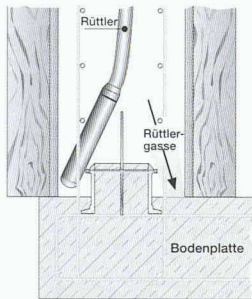
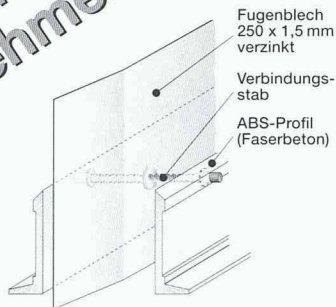

Quick-SOS-Element

- > baustellengerechte, vorgefertigte Elemente (Fugenblech inkl. Aufkantung)
- > handliche Elemente, 1,00 m lang (8,5 kg)
- > nur noch in die Anschlußösen stellen, mehr ist nicht nötig
- > SOS garantiert höchste Wirtschaftlichkeit
- > patentiert
- > Prüfbericht auf Wasserundurchlässigkeit MPA

...Interesse?

Sonderprospekt anfordern bei

6914 Carona · Postfach
Tel. 091 - 649 44 47
Fax 091 - 649 40 04

QUICK
Bauprodukte GmbH

Lunorette komplett

Moderne Trockenraum-Einrichtungen für jeden Raum, für jedes Budget.

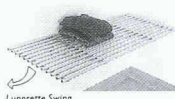
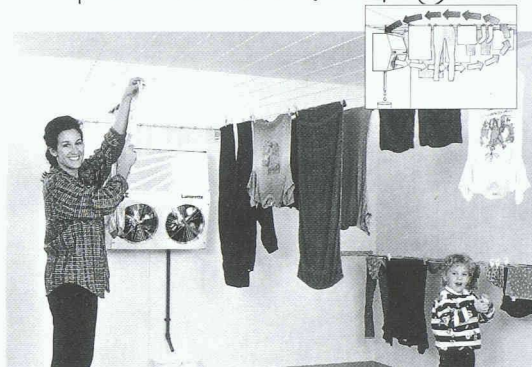

Lunorette Swing



Lunorette Box

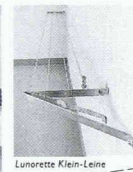

Lunorette Klein-Leine

Macht Ihnen Ihr Trockenraum Sorgen weil die Trocknungszeiten zu lang sind? Sind bereits die ersten Spuren von übermäßiger Feuchtigkeit sichtbar? Ist Ihre bisherige Trocknungs-Methode einfach zu teuer bezüglich Stromverbrauch oder Wartung? Dann sollten Sie sich die modernen Trockenraum-Einrichtungen Lunorette komplett unbedingt anschauen. Verlangen Sie weitere Unterlagen oder rufen Sie an.



G. Kull AG Aemlerstrasse 96 A CH-8003 Zürich
Telefon 01-451 10 20 Telefax 01-451 16 26
Plattstrassenstrasse 8 CH-3353 Jegenstorf
Telefon 031-761 11 26 Telefax 031-761 16 64

Lunorette komplett Info-Coupon

Ja, bitte senden Sie uns Ihre Dokumentation über:

- Lunorette-Wäschetrockner
- Starline-Wäscheleinen
- Swing-Atu Klapprost
- Box-Waschmittelschranke

(Zutreffendes bitte ankreuzen)
Coupon ausgefüllt einsenden an

Vorname _____
Name _____
Firma _____
Strasse _____
PLZ/Ort _____
Telefon _____
LUNOR G. Kull AG, Aemlerstrasse 96 A, 8003 Zürich



DU DEN

Die Rechtschreibereform bei Holderchem Euco.

Maßgebend in allen
Zweifelsfällen

Die gültigen Regeln der neuen Rechtschreibung.
Mit Bedeutungserklärungen, Angaben der
korrekten Bezeichnungen. Korrekturvorschriften.
19., völlig neu bearbeitete Auflage.
Siehe nächste Seite.

NEU

Die Schweizer Kragplatte aus Baustahl mit V4A-Schutz und Feuerwiderstand F90:

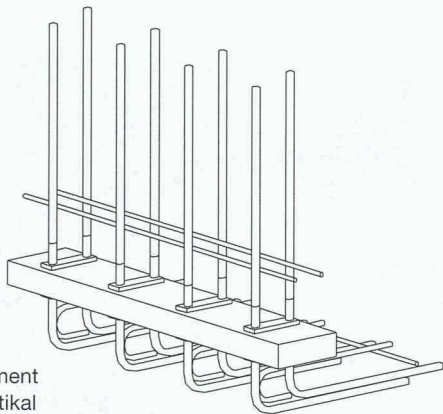

Brüstungselement
Anschluss vertikal

EGCO  **box**

Damit sind Sie nicht nur auf der rostlos sicheren Seite, sondern sichern auch alle Fluchtwege über Balkone ohne Mehrkosten und haben den Brand-Notfall im Griff! Unsere Engineering-Abteilung löst Ihre Balkon-Probleme schnell und zuverlässig. Wir produzieren ISO-9001-zertifiziert, liefern auch Spezialteile kurzfristig, nach Ihren Einbau-Etappen, direkt auf die Baustelle und fakturieren über den Stahl- und Baufachhandel!

SWISSBAU '98
27.-31. Januar
Halle 321, Stand E12

EGCO

Die professionelle Lösung

Egco AG, Industriestrasse 38, 3178 Böisingen, Telefon 031 740 55 55, Telefax 031 740 55 56, E-Mail technik@egco.ch, E-Mail admin@egco.ch



1/96 Umnutzungen von Bauten

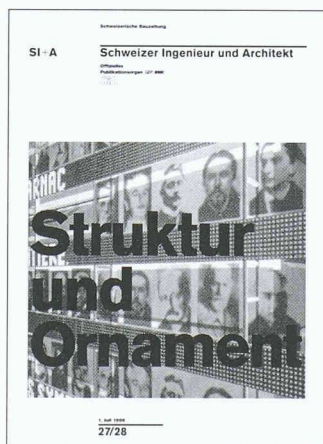

2/96 Struktur und Ornament

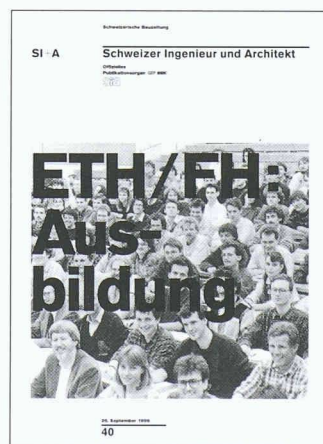

3/96 ETH/FH-Ausbildung

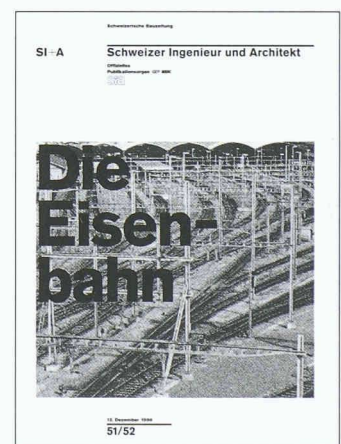

4/96 Die Eisenbahn

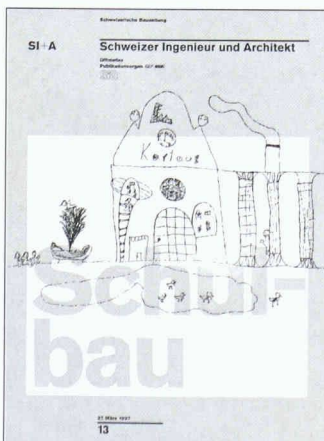

1/97 Schulbau

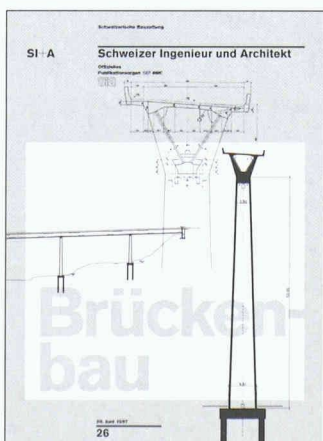

2/97 Brückenbau

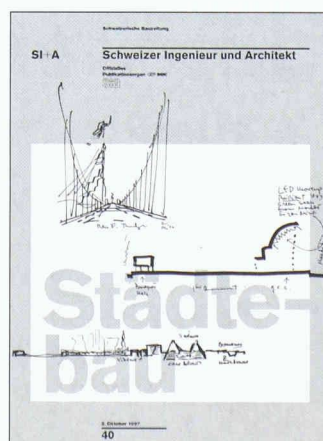

3/97 Städtebau

Schwerpunktheft

Viermal im Jahr veröffentlicht der «Schweizer Ingenieur und Architekt» ein Schwerpunktheft, das jeweils ein Thema vertieft behandelt. Die sieben bisher erschienenen Ausgaben können immer noch bezogen werden, wobei die im vergangenen Jahr erschienenen Ausgaben zum reduzierten Preis von je Fr. 5.- abgegeben werden. Schwerpunktheft 1/97, 2/97 und 3/97 kosten den üblichen Einzelnummerpreis von Fr. 8.70 plus Porto, inkl. MWST. Bestellungen bitte an die Redaktion SI+A, Telefon 01/201 55 36, Fax 01/201 63 77, E-Mail SI_A@swissonline.ch.



Bad/WC-Venti MAICO PRO mit Mehrjahresgarantie

für Mehrfamilienhäuser und Siedlungen. Top-Qualität. 3 Jahre Vollgarantie. MAICO PRO 220 V nur 13 W 85 m³/h IP 44 Schutzklasse II. Motor für Dauerbetrieb ausgelegt, wartungsfrei. Weiss, auf Wunsch auch in allen NCS-Farben. — Wählen Sie für MFH und Siedlungen MAICO PRO — die neue Ventilatorengeneration mit Mehrjahresgarantie von: ANSON ZÜRICH

ANSON AG 01/461 11 11
8055 Zürich Friesenbergstrasse 108



alles Zubehör zu den Ventilatoren

Schalter, Steuerungen, Lüftungsrohre, Briden, Mauer- und Dachdurchführungen, Klappen, Wetterschutzgitter etc. für saubere, rationelle Montagen. Fragen Sie:

... wählen Sie MAICO PRO!

Verlangen Sie unseren Katalog «exclusiv»: Tel. 055 617 21 60 – Fax 055 617 21 66



Setzen Sie wirkungsvolle
Akzente
mit Zierbeschlägen von Hager

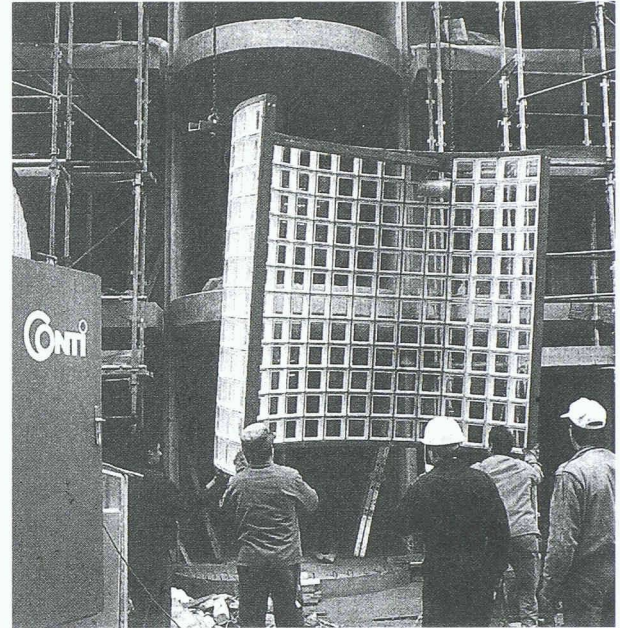

GLASBAUSTEINE VORGEFERTIGTER WAND UND DECKEN



23101

42, route de Satigny - 1217 Meyrin
Tel. 022/341 40 81 - Fax 022/341 40 82

DUODEN

Die Rechte bei H... Maßgeb... Zweifel

Die gültigen F... Mit Bedeutung... und den kor... 19., völlig ne...

Richtlinien zur neuen Rechtschreibung von Holderchem Euco:

Hinweise für den Benutzer

Alte Schreibweise:

- Fertigmörtel**
- Vergussmörtel**
- Betoninstandsetzung**

Neue Schreibweise:

- **EUCOTEC**
- **EUCOGROUT**
- **SAKRET**

Sakret: [sack-kreet] (ugs. Betoninstandsetzung) bish. Handelsf. Betoprim 84, Contact 86, Betec 305A/...340A/...022/...305/...310/...340/...380/...504/...508/...343/...330N, ab sofort neu im Baumaterialhandel oder im Direktbezug unter den Namen:
Sakret KOS / Sakret BHS / Sakret BMF / Sakret BEM / Sakret M04 / Sakret M1 / Sakret M4 / Sakret M8 / Sakret FL 504 / Sakret FL 508 / Sakret RP 3S / Sakret SPC 3F /
in Packungen, Säcken à 25 kg. Paletten 42 x 25 kg.

Eucotec: [öikotek] (ugs. Fertigmörtel) und Dichtungsschlämme, bish. Handelsf. Betec 630/...666, ab sofort neu im Baumaterialhandel oder Direktbezug unter den Namen:
Eucotec 630 / 670 zu finden. In Kessel à 12 kg (Eucotec 630), in Packungen à 30 kg (Eucotec 670). **Eucotec 630** ist ein gebrauchsfertiger, normalabbindender Kosmetikmörtel für Reparaturen an Sicht- und Normalbeton. **Eucotec 670** ist eine hochelastische Dichtungsschlämme auf Zementbasis.

EucogROUT: [öikogROUT] (ugs. Vergussmörtel), bish. Handelsf. Betec 040/...110/...140/...180/...804 ab sofort neu im Baumaterialhandel oder Direktbezug unter den Namen:
EucogROUT 040 / 110 / 140 / 180 / 804, in Säcken à 25 kg. Paletten 42 x 25 kg. Zum Ver- und Untergiessen von: Stützen, Ankern, Maschinen, vorgefertigten Elementen aus Beton und Stahl.



Für genauere Informationen rufen Sie uns an Tel. 034 445 51 51
Holderchem Euco AG, Industrie Neuhof 9, 3422 Kirchberg

Stellenangebote

Ingenieurbüro in Zürich sucht einen selbständigen, fachlich bestqualifizierten, engagierten

Dipl. Bauingenieur ETH

Sie führen das Projektteam eines sehr grossen Bauvorhabens im Hochbau und tragen die Verantwortung für eine einwandfreie fachtechnische Abwicklung. Neben fundiertem Fachwissen und Erfahrung im konstruktiven Ingenieurbau legen wir Wert darauf, dass Sie offen und kommunikativ sind und mit kreativem Denken vielseitige und komplexe Aufgaben mit Freude und Kompetenz anpacken.

Sind Sie zwischen 35- bis 45jährig und verfügen über die notwendige Erfahrung als Projektleiter, so bieten wir Ihnen ein interessantes Arbeitsumfeld mit modernen Hilfsmitteln und engagierten jungen Mitarbeitern.

Gerne erwarten wir Ihre Bewerbung mit den üblichen Unterlagen unter Chiffre SIA 34868 an IVA AG, Postfach, 8032 Zürich.

Kleine Generalunternehmung in Winterthur sucht

Architekt HTL evtl. Bauleiter

für Devisierung und Bauleitung.

Erfahrene Bewerber melden sich bitte unter Chiffre SIA 472510 an IVA AG, Postfach, 8032 Zürich.

Gesucht in Winterthur

Bauingenieur ETH oder HTL

für die selbständige Führung eines kleinen Ingenieurbüros im Hochbau.

Chiffre SIA 47251 an IVA AG, Postfach, 8032 Zürich.

Stellengesuche

Dipl. Bauingenieur HTL /STV, 29

mit Erfahrung in der Zustandserfassung und Instandstellungen von Betonbauten inkl. Bauleitung sowie Projektierung und Bauleitung im Tief- und Hochbau (Statik). Gesucht wird ausbaufähige Position in Ingenieurbüro oder Unternehmung in der Schweiz.

Offerten unter Chiffre SIA 37290 an IVA AG, Postfach, 8032 Zürich.

Dipl. Bauingenieur HTL

mit langjähriger Erfahrung im allg. Tiefbau, Wasserversorgung, Wasserbau, Grundbau/Spezialtiefbau, sucht neue Herausforderung in Ingenieurbüro oder Unternehmung, vorzugsweise Raum Zürich - Ostschweiz.

Offerten unter Chiffre SIA 37716 an IVA AG, Postfach, 8032 Zürich.

Nach misslungenem Versuch am Technikum suche ich Temporär- oder Festanstellung als **Tiefbauzeichner** im Raum Deutschschweiz.

Offerten unter Chiffre SIA 34028 an IVA AG, Postfach, 8032 Zürich.

Diverses

Für Ingenieur / Architekt ein erstes Domizil

Speerstrasse 54, Zürich-Wollishofen, Kreis 2

75 m² + 40 m²

ruhig und dennoch zentral

Fr. 190.- m²/p.a.

Parkplätze vorhanden

Rufen Sie an! Tel. 01/225 28 33

Seitzmeir
IMMOBILIEN

Stellen Sie sich vor, Sie haben ein gutes

Wenn's um Inserate geht, ist professionelle Unterstützung angezeigt.

Produkt - und keiner weiss davon.

Die IVA - Ihre engagierte Anzeigen-Verkaufsspezialistin seit 50 Jahren.



IVA AG für internationale Werbung,

Geschäftssitz: Mühlebachstrasse 43, 8032 Zürich, Tel. 01/251 24 50, Fax 251 27 41

Filialen: Pré-du-Marché 23, 1004 Lausanne, Tel. 021/647 72 72, Fax 647 02 80

Via Pico 28, 6906 Lugano-Cassarate, Tel. 091/52 66 84, Fax 52 45 65