

**Zeitschrift:** Schweizer Ingenieur und Architekt  
**Band:** 116 (1998)  
**Heft:** 23

## Werbung

### Nutzungsbedingungen

Die ETH-Bibliothek ist die Anbieterin der digitalisierten Zeitschriften. Sie besitzt keine Urheberrechte an den Zeitschriften und ist nicht verantwortlich für deren Inhalte. Die Rechte liegen in der Regel bei den Herausgebern beziehungsweise den externen Rechteinhabern. [Siehe Rechtliche Hinweise.](#)

### Conditions d'utilisation

L'ETH Library est le fournisseur des revues numérisées. Elle ne détient aucun droit d'auteur sur les revues et n'est pas responsable de leur contenu. En règle générale, les droits sont détenus par les éditeurs ou les détenteurs de droits externes. [Voir Informations légales.](#)

### Terms of use

The ETH Library is the provider of the digitised journals. It does not own any copyrights to the journals and is not responsible for their content. The rights usually lie with the publishers or the external rights holders. [See Legal notice.](#)

**Download PDF:** 06.10.2024

**ETH-Bibliothek Zürich, E-Periodica, <https://www.e-periodica.ch>**

# Bauen mit der Natur



## Steilböschungen

Mit dem Bauhauptstoff Erde für begrünbare Stützwerke im Strassen-, Garten- und Bahnbau.

**STEBO**



## Steinkörbe

Aus aluverzinktem Stahldraht für Stützmauern, Hangbefestigungen, Lärmschutz- und Bachverbauungen.

**RUBO**

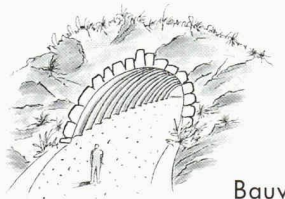

## Wellstahlkonstruktionen

Die Multi-Plate-Bauweise für Durchlässe, Unterführungen, Tunnels und Silos.

**HAMCO**

Verlangen Sie Informationen bei: Bossard + Staerle AG  
Im Göbli 61 · 6301 Zug · Tel. 041 769 12 12 · Fax 041 761 45 69



Diese Verantwortung übernehme ich gerne.

# Thermofuss<sup>Plus</sup><sup>®</sup>

Dreidimensionale Wärmedämmung ● Hohe Tragfestigkeit ● Feuchtigkeitsbeständig ● Einfachste Verarbeitung ● Sensationeller Preis!

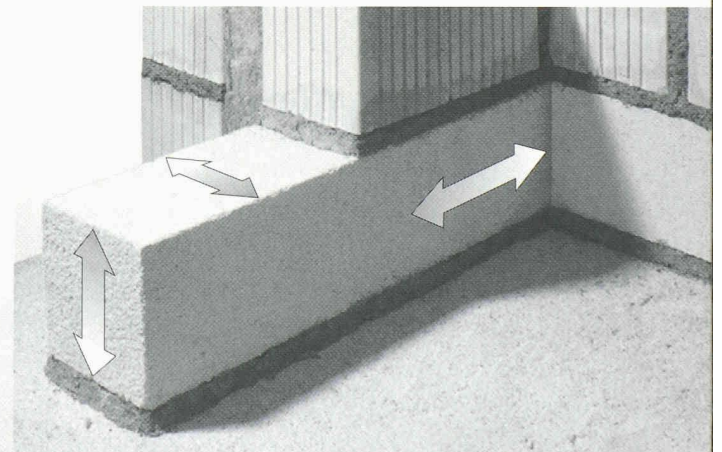

PL-3

# amtl. geprüft.

(Prüf- und Forschungsinstitut, 6210 Sursee)

Ein Produkt der **YTONG** (Schweiz) AG  
Hotlines für technische Fragen:  
Tel. 01/242 30 80 Fax 01/242 59 85

## "Kannst kommen, die Luft ist rein"

"Kein Wunder, da steht ja auch eine Herding® Filteranlage!"



Wir sorgen für reinere Luft

**Herding**  
FILTERTECHNIK  
Herding AG  
Filtertechnik

Sonnhaldenstr. 2  
9607 Mosnang  
Tel 071 / 9 83 34 35  
Fax 071 / 9 83 33 53

mit Sinterlamellentechnik



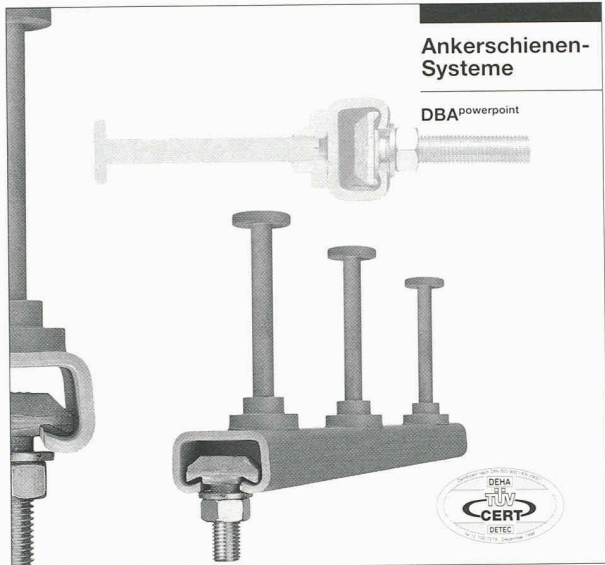

### Ankerschienen-Systeme

DBA powerpoint

## DBA powerpoint – die neue Alternative

DBA powerpoint (DEHA-Bolzen-Ankerschiene) ist ein Stahleinbauteil für den Ortbeton oder Betonfertigteile aller Art (Stützen, Binder, Platten, etc.). Sie fügt sich ein in die Reihe von Ankerschienen, die heute als anerkannte Technik auf dem Markt sind.

Neu ist die Technologie der Anschweißmutter. Sie ist patentiert und macht DBA powerpoint zu einem leistungsstarken Produkt

der Befestigungstechnik. In internationalen Großprojekten bereits erfolgreich eingesetzt, kommt DBA powerpoint jetzt auch auf den Schweizer Markt.

DBA powerpoint dient der Befestigung von:

- Stahlbetonfassaden
- Natursteinfassaden
- Anschlusskonstruktion aus Stahl oder Holz
- Verblendmauerwerk
- Versorgungsleitungen

RISS

CH-8108 Dällikon-Zürich  
Industriestrasse 32  
Telefon (01) 8 44 11 22  
Telefax (01) 8 44 11 51

CH-1166 Perroy-Sus-Craux  
Case postale 33  
Telefon (021) 8 25 24 14  
Telefax (021) 8 25 41 40

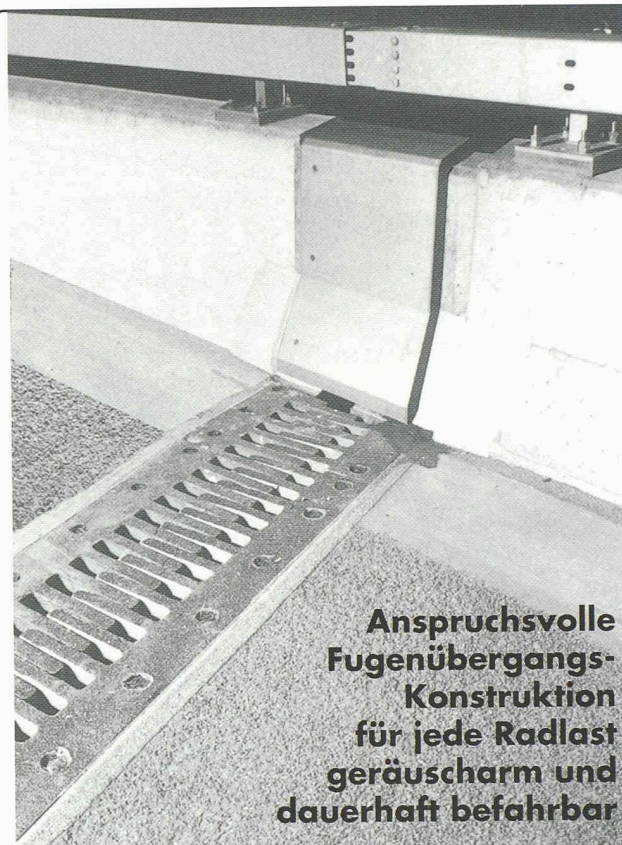

**Anspruchsvolle  
Fugenübergangs-  
Konstruktion  
für jede Radlast  
geräuscharm und  
dauerhaft befahrbar**

**BAMECOAG** 8424 Embrach, Stationsstrasse 100

Tel. 01/865 31 34, Fax 01/865 57 90

# Enkadrain®

Die meistverwendeten Drainagematten in Schweizer Baugruben.

Natürlich von der Nr.1 für Geosynthetics:

**SCHOELLKOPF AG**

Schaffhauserstrasse 265, 8057 Zürich

Tel. 01/312 16 16, Fax 01/312 16 26



**Wo Beratung, Qualität und Preis stimmen!**



## Wir heben und verschieben

Zugegeben unser Beispiel ist etwas extrem, aber im Prinzip realisierbar. Wer ganze Bauwerke hebt oder verschiebt verstösst eigentlich gegen Naturgesetze. Gemeint sind Schwerkraft und Reibungswiderstand. Hier zeigt sich die langjährige Erfahrung unserer Mitarbeiter. Feinfühligkeit in Verbindung mit „grosser Kraft“ sind unsere Stärke!

**Wir heben und verschieben Brücken, Unterführungen, Gebäude und vieles mehr.**



**HEBAG AG**

Im Hölderli 10 · 8405 Winterthur · Tel. 052 233 57 44 · Fax 052 233 57 45





**FRISBA**  
*Garagen*

**Jede Grösse, jede Ausführung**

FRISBA AG, Bohler, 6221 Rickenbach LU, Tel. 041-930 09 30, Fax 041-930 09 31

**HaTe<sup>®</sup>**

HaTelit<sup>®</sup>  
Fortrac<sup>®</sup>  
Stabilenka<sup>®</sup>  
Comtrac<sup>®</sup>  
Incomat<sup>®</sup>  
NaBento<sup>®</sup>

Natürlich von der Nr.1 für Geosynthetics:

**SCHOELLKOPF AG**

Schaffhauserstrasse 265, 8057 Zürich  
Tel. 01/312 16 16, Fax 01/312 16 26



**Wo Beratung, Qualität und Preis stimmen!**

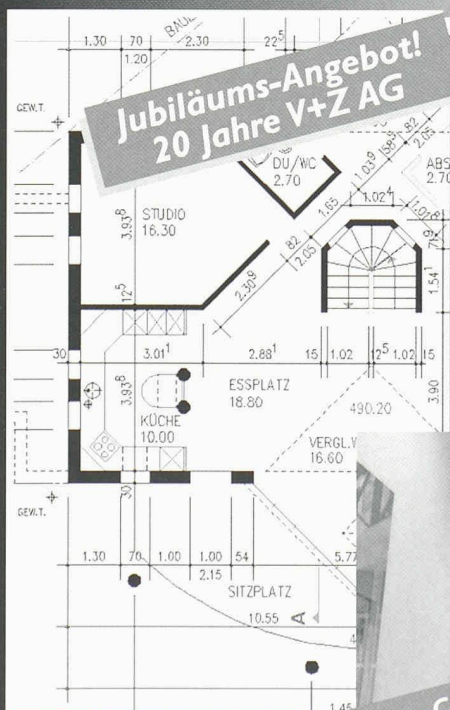

**Jubiläums-Angebot!**  
**20 Jahre V+Z AG**

**Jetzt Demo-CD bestellen!**

Vifian+Zuberbühler AG  
Architekturbüro  
Haldenstrasse 31  
8904 Aesch b. Birmensdorf  
Tel. 01 737 38 11  
Fax 01 737 01 40  
e-mail vzag@vzag.ch

**Zeichnen und Präsentieren mit „V+Z Bau97“**

CAD-Architektur-Applikation von Vifian+Zuberbühler AG auf AutoCAD LT97: einfach erlernbar, bringt schnell grossen Nutzen

**Fr. 2'800.-**

**AutoCAD LT97, der unbestritten weltweite Standard**

**Fr. 1'199.-**

**Visualisieren mit 3D Studio VIZ inkl. Update auf Rel. 2**

**Fr. 3'035.-**

~~Fr. 7'034.-~~

**Komplettes CAD- und Visualisierungspaket**

Wir bieten Installation, Schulung und Support.

**Fr. 5'995.-**

Ausbildungsversion „V+Z Bau97“ inkl. AutoCAD LT97 Fr. 295.-

Preise inkl. MwSt

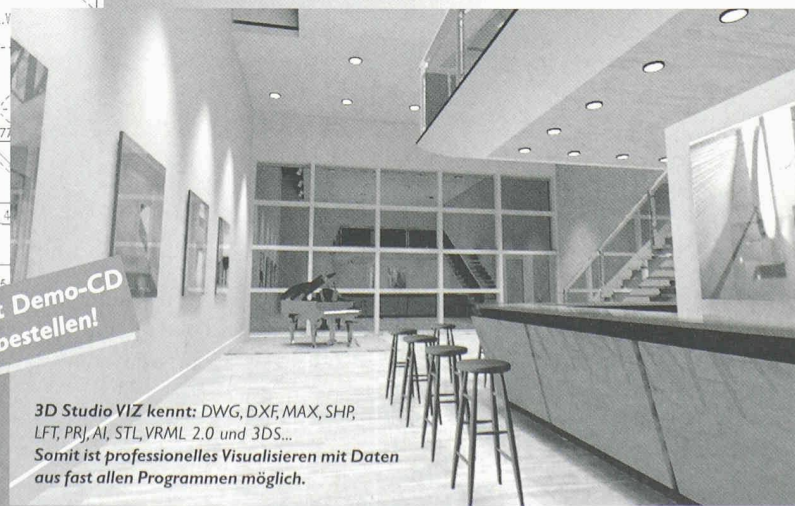

3D Studio VIZ kennt: DWG, DXF, MAX, SHP, LFT, PRJ, AI, STL, VRML 2.0 und 3DS...  
Somit ist professionelles Visualisieren mit Daten aus fast allen Programmen möglich.

**KINETIX**  
Authorized Dealer  
3D STUDIO MAX/VIZ

**Autodesk**  
Authorized Systems Center  
Registered Developer

**CAD VOM +Z ARCHITEKTEN**



**UNSERE LEISTUNGEN IM NORMKRANBAU SIND MESSBAR!**

Die Norm ISO 9001 ist nur einer unserer Leistungsnachweise. Projektbezogene Beratung, sorgfältige Montage und absoluter Leistungswille speziell im Service sind unsere weiteren Schwerpunkte. Sie, der Kunde und Ihre Anforderungen, sind unser Massstab!

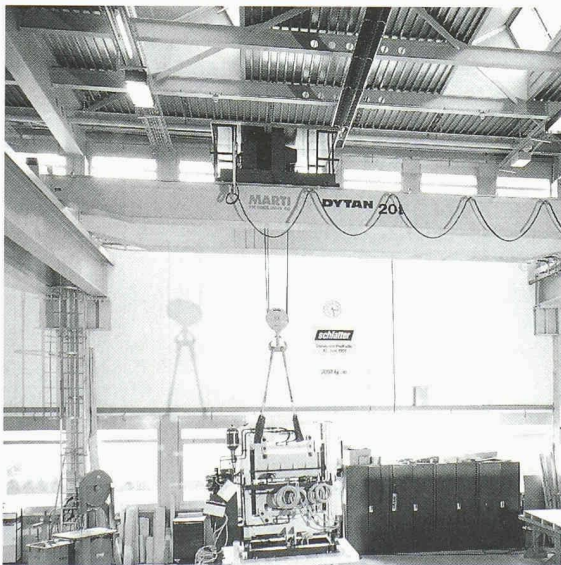
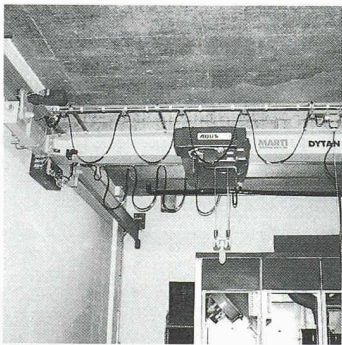

**MARTI-DYTAN AG**

Dytan-Kranbau, Lager- und Fördersysteme  
CH-6048 Horw  
Telefon 041/209 61 61, Fax 041/209 61 62

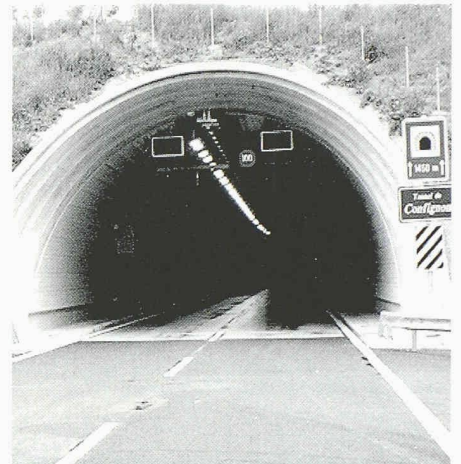

## Beispielhaft im Verkehr

### Polyester-Kabelkanäle

- leicht
- sicher
- dauerhaft
- isolierend
- halogenfrei
- wirtschaftlich

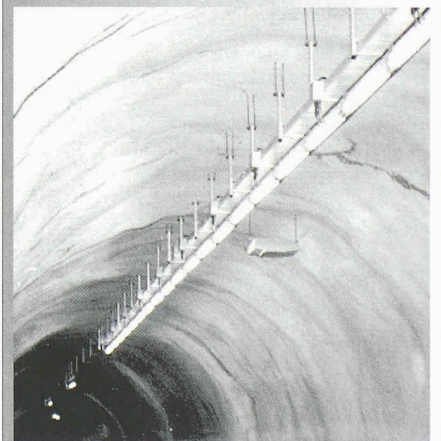

Wir beraten Sie gerne oder senden Ihnen detaillierte Unterlagen.

Ebo Systems AG  
Zürichstrasse 103  
CH-8134 Adliswil  
Tel. 01 487 22 11  
Fax 01 487 22 99

