

Objektyp: **Advertising**

Zeitschrift: **Schweizer Ingenieur und Architekt**

Band (Jahr): **116 (1998)**

Heft 46

PDF erstellt am: **21.07.2024**

Nutzungsbedingungen

Die ETH-Bibliothek ist Anbieterin der digitalisierten Zeitschriften. Sie besitzt keine Urheberrechte an den Inhalten der Zeitschriften. Die Rechte liegen in der Regel bei den Herausgebern. Die auf der Plattform e-periodica veröffentlichten Dokumente stehen für nicht-kommerzielle Zwecke in Lehre und Forschung sowie für die private Nutzung frei zur Verfügung. Einzelne Dateien oder Ausdrucke aus diesem Angebot können zusammen mit diesen Nutzungsbedingungen und den korrekten Herkunftsbezeichnungen weitergegeben werden. Das Veröffentlichen von Bildern in Print- und Online-Publikationen ist nur mit vorheriger Genehmigung der Rechteinhaber erlaubt. Die systematische Speicherung von Teilen des elektronischen Angebots auf anderen Servern bedarf ebenfalls des schriftlichen Einverständnisses der Rechteinhaber.

Haftungsausschluss

Alle Angaben erfolgen ohne Gewähr für Vollständigkeit oder Richtigkeit. Es wird keine Haftung übernommen für Schäden durch die Verwendung von Informationen aus diesem Online-Angebot oder durch das Fehlen von Informationen. Dies gilt auch für Inhalte Dritter, die über dieses Angebot zugänglich sind.



Instandsetzung Rheinbrücke Oberriet-Meiningen (Kt. St.Gallen)

An der vor 35 Jahren erstellten Rheinbrücke Oberriet-Meiningen wurden wegen der gestiegenen Verkehrslasten Verstärkungsmaßnahmen an der Fahrbahnplatte notwendig. Der Betonquerschnitt wurde um 8 cm erhöht und die Bewehrung mittels Sika CarboDur-Lamellen verstärkt. Dies mit total 670 Laufmeter Kohlefaserkunststoff-Lamellen.

Sika AG, SikaBau
Geerenweg 9
8048 Zürich
Tel. 01 436 40 40
Fax 01 432 91 87



SikaBau 

Niederlassungen:

Aarau, Bern, Cadenazzo, Chur, Echandens, Luzern
Meyrin/Satigny, Muttenz, Steg, St.Gallen, Zürich

FIRIPA[®]
Eine Armierung von
FISCHER REINACH.

Wenn 3 Meter Armierung in 3 Minuten stehen statt in 30, haben Sie mehr als 27 Minuten gewonnen...



Wenn das Praktische, das Angenehme und das Wirtschaftliche so eng verschweisst sind, kann es sich nur um den FIRIPA-Anschlusskorb handeln. Im Handumdrehen massgenau und sicher - von einer Person - versetzt, erspart er das mühsame Aufstellen einzelner U-Bügel, das zeitraubende Fixieren an Längsstäben und das nervensägende Umkippen. Über die weiteren Vorteile brauchen wir uns nicht zu unterhalten. Die liegen ja buchstäblich auf der Hand. Die FIRIPA-Anschlusskörbe finden Sie im Fachhandel.

FIRIPA. Die vofabrizierte Arbeitserleichterung.

Fischer Reinach AG 5734 Reinach 062 77 11 555

Panfer 1522 Lucens 021 906 10 30

RUWA Drahtschweisswerk AG 3454 Sumiswald 034 432 35 35

Stahl- und Walzwerke Gerlafingen AG 4563 Gerlafingen 032 674 22 22

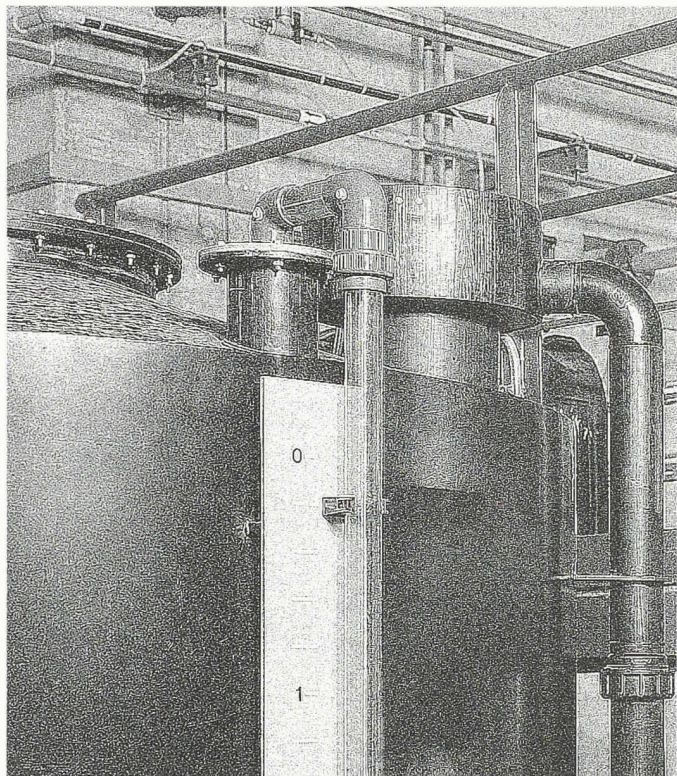

**Wenn Sie
das Risiko
ausschliessen
wollen:
Lagertanks
aus Hart-
Polyethylen
von KVA**

Verlangen Sie unverbindlich eine
Offerte oder detaillierte Informationen:

Zulassung
gemäss Technische
Tankvorschriften
bis 30 000 l

KVA

Kunststoffverarbeitung
und Apparatebau AG
Lindauerstrasse 25
8315 Lindau-Tagelswangen
Telefon 052 343 20 21
Telefax 052 343 53 84

nach

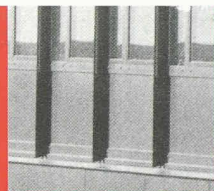

Renovieren. Sanieren. Modernisieren.
Ästhetik und Umwelt in Einklang bringen.

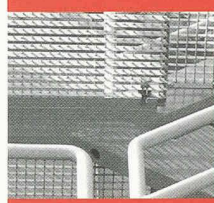

60° ...

Wir entfernen Farbe wie auch Lack.
Professionell. Schonend. Umweltgerecht.

top



Ob Aluminium, Stahl oder Holz, ob Fassaden-
Element, Wintergarten, Radiator oder Täfer:

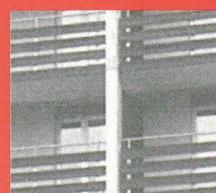

fit!

Unser Know-how garantiert optimale
Resultate ohne Formveränderungen.

Wir beraten Sie gerne. Kompetente, aus-
führliche Information: **01/869 11 57**

Ablaugerei Meier
Wenn die alte Farbe runter muss!

Ablaugerei Meier AG, CH-8197 Rafz
Tel. 01/869 11 57, Fax 01/869 11 34

WERBUNG IN EXTENSIO AEGSCHIZH

Der KüchenAusstatter

Mit
Bucher

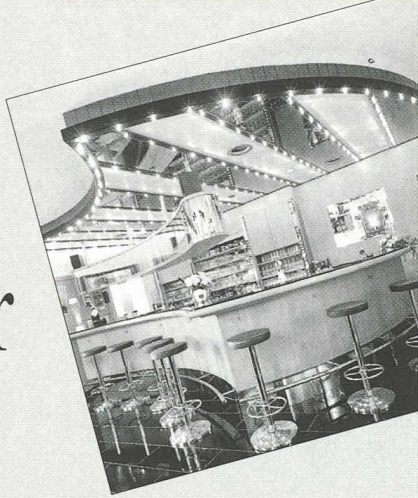

gelingt Ihnen

die perfekte



Halogen-



Ausleuchtung.



Einbauleuchten
in funktioneller
Perfektion.

BUCHER
TECHNISCHER GROSSHANDEL

Senden oder faxen Sie diesen Coupon zurück.
Ich wünsche Infos im Bereich: Halogenleuchten
Ich bestelle den Lichtkatalog Beschlägekatalog
Infos via Internet: <http://www.BeatBucherAG.ch>

Firma _____

Name _____

Adresse _____

Beat Bucher AG • Konstanzerstrasse 58 • CH-8274 Tägerwilen
Fax 071-666 71 00 • Tel. 071-666 71 71 • e-mail@BeatBucherAG.ch

SOLARLUX - FALTSYSTEME

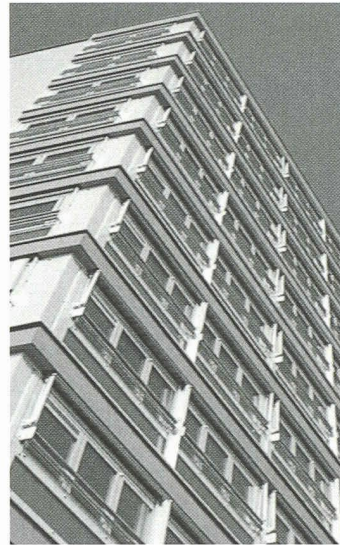

Mit Faltsystemen von Solarlux schaffen Sie zusätzlichen Wohnraum und erhöhen den Wert Ihres Hauses. Einfachste Montage und kürzeste Umbauzeiten. Fordern Sie die detaillierten Unterlagen an.

SOLARLUX
FALTSYSTEME

Weltweiter Marktführer
Solarlux Schweiz AG
Industriestr. 34 • 4415 Lausen
Tel 061/926 91 91
Fax 061/926 91 95

DIE Konstruktion über
DER Dilatationsfuge und
DAS Problem ist
gelöst

Reihe ES 60
Edelstahl massiv für Lebensmittel-
betriebe, Chemische Industrie usw.

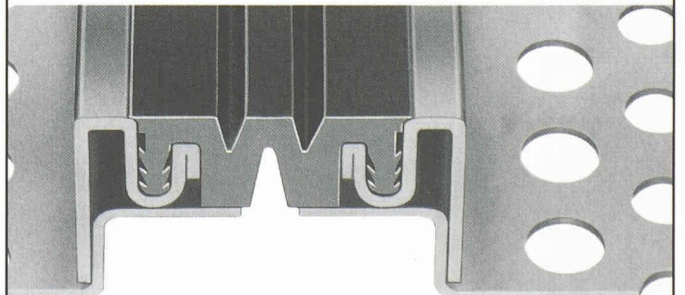

Für starke Beanspruchung, beständig gegen aggressive Medien

BAMECOAG 8424 Embrach, Stationsstrasse 100
Tel. 01/865 31 34, Fax 01/865 57 90

*Geraten Sie gerne
ins Schweben?*

BRUN - Hohlplatten sind Bauelemente unserer Zeit und dabei **erstaunlich leicht**. Durch den projektgerechten Einsatz dieser Fertigelemente werden technische und wirtschaftliche Lösungen erreicht. Der Anwendungsbereich ist vielseitig.



ELEMENTWERK

ELEMENTWERK BRUN AG
MOOSHÜSLISTRASSE, 6032 EMMEN
TEL. 041 / 269 40 40
FAX 041 / 269 40 41

**Immer aktuell:
bessere Schalldämmung!**

Wenn Sie bei **Sanierungen, Renovationen** höchste Ansprüche an den Lärmschutz stellen:

Percophon

schallgedämmte Verlegeelemente für

(Trocken-) Böden

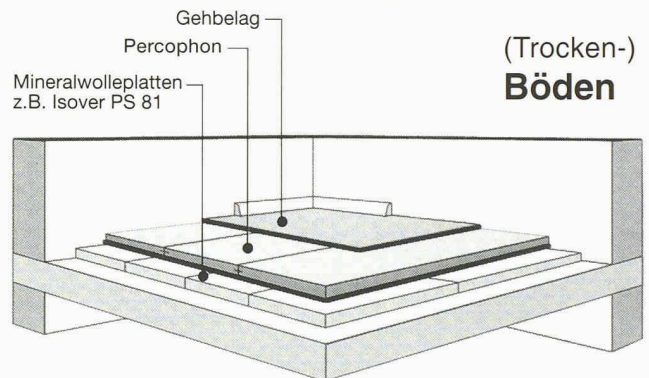

Wände

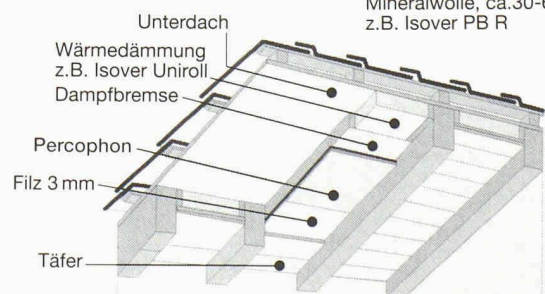
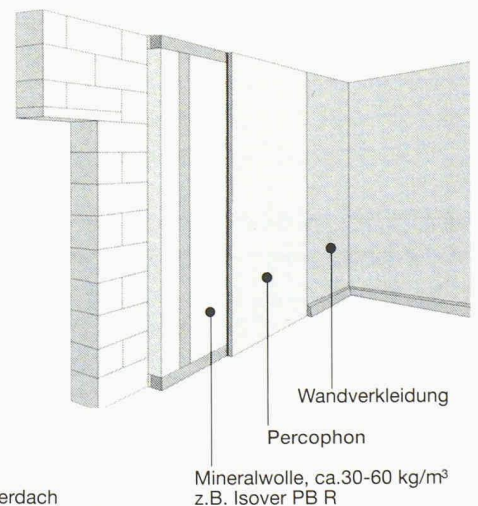

Decken

Information und Beratung:

Per Akustik AG

Hertistrasse 29

Postfach

8304 Wallisellen

☎ 01 830 44 90

Fax 01 830 44 28

Name: _____

Firma: _____

Strasse: _____

PLZ, Ort: _____

Telefon: _____

Die Weltneuheit der Querkraft-Übertragung mit vergütetem Stahl 1.7225:

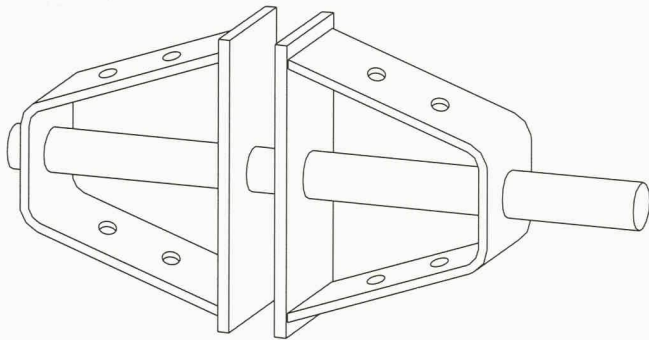

Typ DNC

EGCO dorn

Hochbelastbarer Dorn in hochfestem Material, neue Geometrie zur optimalen Krafteinleitung, noch nie dagewesene Kraftübertragung bei minimalsten Bauteilstärken – mit dem Egco-Dorn-Programm erzielen Sie in jedem Fall eine über der Norm liegende Sicherheit! Wir produzieren für Sie ISO-9001-zertifiziert, liefern direkt auf die Baustelle und fakturieren über den Stahl- und Baufachhandel.

EGCO

Die professionelle Lösung

Egco AG, Industriestrasse 38, 3178 Böisingen, Telefon 031 740 55 55, Telefax 031 740 55 56, E-Mail technik@egco.ch, E-Mail admin@egco.ch

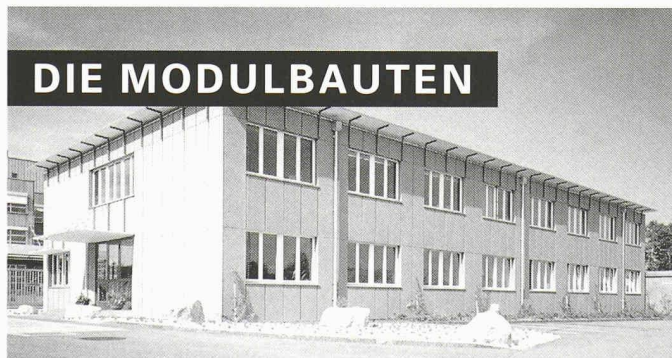

DIE MODULBAUTEN

Das moderne, ökologische und innovative Bauen in Elementbau-Technik eröffnet für die verschiedensten Objekte neue Perspektiven.

Auch im Bau sind heute moderne, zukunftsgerichtete Konzepte gefragt. Die flexible Planung, moderne Fertigungsmethoden und kurze Bauzeiten sowie hohe Ausführungsqualität bieten Architekten und Bauherrschaft neue Möglichkeiten bei der Realisierung ihrer Projekte. Von der Umsetzung vorliegender Planunterlagen bis zur Übernahme von Objekten als Generalunternehmer bieten wir alle Möglichkeiten. Wir planen und realisieren seit über 50 Jahren vorfabrizierte Modulbauten mit dem ökologischen Basiswerkstoff Holz. Vorfabrikation bedeutet Trockenbauweise und viele Vorteile bei der Montage. Der hohe Fertigungsgrad und die erheblichen Zeitersparnisse ergeben das günstige Preis-Leistungs-Verhältnis. Miete, Kauf, Leasing – fragen Sie uns.

ERNE
modul technologie

Erne AG Holzbau, Werkstrasse 3, 5080 Laufenburg
Tel. 062/869 8181, Fax 062/869 8100, E-Mail: info@erne.net, Internet: www.erne.net
Ein Unternehmen der Erne-Gruppe

Entwicklung und Produktion von Schulen, Kindergärten, Büros, Banken, Kliniken, Altersheimen, Hotels, Sanitär- und Wohneinheiten und anderen Modulbauten.

Mit **HVV** sicher verbinden

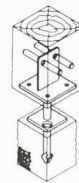

- Breites, vollständiges Verbinderprogramm ab 12 Auslieferungslagern in der Schweiz!
- Prompter Lieferservice, innert 24 bis 48 Stunden

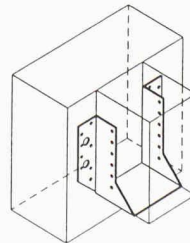
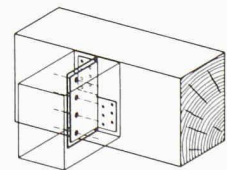

- Vielseitiges Zusatzprogramm wie
- Lüftungsprofile
 - Holzdübel, Hartholzrundstäbe
 - Balkongeländerstützen
 - Passbolzen, Passschrauben usw.

*** 25 Jahre HVV-Schweiz ***

Holzbau Verbinder Vertrieb AG

Postfach

3415 Hasle-Rüegsau

Tel. 034 461 36 05

Fax 034 461 46 57

Prompter Lieferservice innert 24 bis 48 Stunden!

Fordern Sie unser Informationsmaterial an!

ArchiMedia[®]
BOGATZKI AG

ArchiCAD[®] MacOS, Win95/98/NT
Generalimport für die Schweiz

ArchiMedia[®] BOGATZKI AG
Bahnstrasse 102 8105 Regensdorf
Tel. 01 870 05 01 Fax 01 870 06 43
e-mail mail@archimedia-ag.ch
Internet www.archimedia-ag.ch

A t t r a k t i v e
U m s t e i g e r P r e i s e
V e r l a n g e n
S i e u n s e r e
S p e z i a l O f f e r t e

ArchiMedia[®]
BOGATZKI AG

ArchiCAD

ArchiCAD 6.0 - die neue Generation

- Leistungsfähig, effizient und benutzerfreundlich
- Entwurf und Planung 3D, Visualisierung, Animation
- Komfortable 2D Werkzeuge für Ausführungs- und Werkplan
- Autom. Massenermittlung, Flächenberechnung, Raumbuch
- MacOS 7.6/8.x und Windows 95/98/NT 4.0

<http://www.archicad.ch>

KVT Koenig Verbindungstechnik

Anker / Dübel
verzinkt und rostfrei

Komplettes
Anker-Dübel Sortiment
für die Baubranche



Koenig Verbindungstechnik AG, CH-8953 Dietikon
Telefon 01/743 33 33, Telefax 01/740 65 66

www.kvt-koenig.ch

24

Ray^{ag}

Metallfassaden

Mühletalweg 22
CH-4600 Olten
Tel. (062) 296 00 10
Fax (062) 296 00 11

«Weil es zu Sicherheit keine Alternative gibt, gibt es auch zu CRET-Querkraftdornen keine.»

Es gibt wahrlich überzeugende Gründe, weshalb der Ingenieur für Querkraftübertragungen bei Dilatationsfugen auf CRET-Dornen besteht. Der wichtigste vorab: Die kompromisslose Sicherheit und zertifizierte Qualität des patentierten Originals von Aschwanden.

Addiert er noch das gesammelte Fachwissen, die 50jährige Erfahrung, die mustergültigen technischen Dokumentationen und die kompetente Beratung von Aschwanden, hat der verantwortungsvolle Ingenieur erst recht allen Grund, Kopien zu meiden.

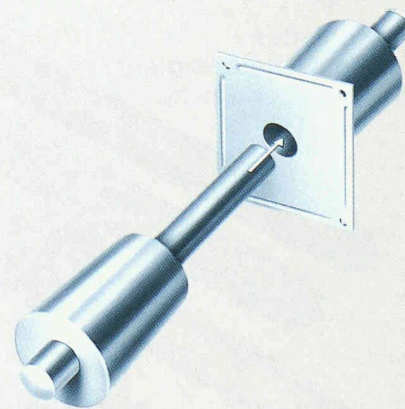

Aschwanden