

Zeitschrift: Schweizer Ingenieur und Architekt
Herausgeber: Verlags-AG der akademischen technischen Vereine
Band: 117 (1999)
Heft: 12

Werbung

Nutzungsbedingungen

Die ETH-Bibliothek ist die Anbieterin der digitalisierten Zeitschriften. Sie besitzt keine Urheberrechte an den Zeitschriften und ist nicht verantwortlich für deren Inhalte. Die Rechte liegen in der Regel bei den Herausgebern beziehungsweise den externen Rechteinhabern. [Siehe Rechtliche Hinweise.](#)

Conditions d'utilisation

L'ETH Library est le fournisseur des revues numérisées. Elle ne détient aucun droit d'auteur sur les revues et n'est pas responsable de leur contenu. En règle générale, les droits sont détenus par les éditeurs ou les détenteurs de droits externes. [Voir Informations légales.](#)

Terms of use

The ETH Library is the provider of the digitised journals. It does not own any copyrights to the journals and is not responsible for their content. The rights usually lie with the publishers or the external rights holders. [See Legal notice.](#)

Download PDF: 13.03.2025

ETH-Bibliothek Zürich, E-Periodica, <https://www.e-periodica.ch>

DIE LAPPLÄNDISCHE ALTERNATIVE ZU HEIZEN MIT ÖL.



Wer sich die Kälte vom Leib halten will, heizt am besten mit Öl. Denn Heizen mit Öl ist preiswert und so effizient, dass man sich hierzu-lande jeden Gedanken an mögliche Alternativen sparen kann. **HEIZEN MIT ÖL.**

Gratis-Info-Hotline 0800 84 80 84, Internet: <http://www.erdoel.ch> **ENTSCHIEDEN RICHTIG.**

Problem... gelöst!

- Ideal bei engen Platzverhältnissen
- Kein Schweißen, Drehen oder Gewinden nötig
- Keine Fachkräfte erforderlich
- Einfach anziehen bis Schraubenkopf abschert: = hohe Sicherheit und leichte Kontrolle

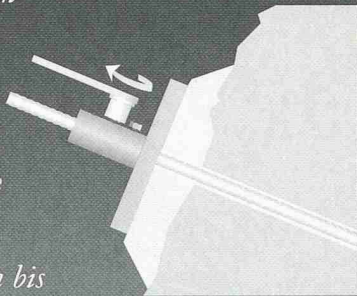

Beispiel Felsanker
Betonstahl S500

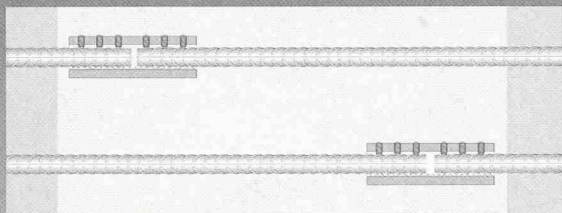

Beispiel Schwindgasse

Betonstahlkupplung

MBT - die Alternative.



Zugelassen in
Deutschland, USA.

Pflüger
+ PARTNER

CH-3216 Ried b. Kerzers
Tel. 031 750 30 30 Fax 031 750 30 33
www.pflueger.ch e-mail: info@pflueger.ch

Talon einfach ausfüllen und faxen oder am besten gleich telefonieren:

- Bitte nehmen Sie Kontakt mit uns auf!
 Senden Sie uns Ihre Preisliste

Name: _____

Firma: _____

Tel.: _____

AUF HÖCHSTEM NIVEAU



Wir haben etwas gegen das ungesunde Dauersitzen im Büro. Gesundheit und Fitness dürfen nicht erst nach Feierabend ein Thema sein. Bei uns ist Sitzen und Stehen am sekundenschnell verstellbaren H.E.L.O.S-Tisch ganz normal. Zur Freude aller rüchenschmerzgeplagten Büromenschen. Chefs und Arbeitsmediziner atmen auf. Einfach Unterlagen anfordern und/oder unsere WEBSITE besuchen.

Aha-Erlebnis garantiert.



JOMA

BÜRO MÖBELSYSTEME

A A D O R F

JOMA-Trading AG, Weiernstrasse 22, CH-8355 Aadorf,
Telefon 052/365 41 11, Fax 052/365 20 51

<http://www.joma.leuwico.com/>

SIA/H1

Damit Sie Ihren Balkon früher und länger voll geniessen können.

Balkonabschlüsse aus dem HFB-Programm für Alt- und Neubauten.

Mehr Wohnraum schaffen,
Komfort erhöhen,
Heizkosten senken, passive
Sonnenenergie nutzen
(aktiver Umweltschutz).

Gerne helfen wir Ihnen,
die für Sie günstigste
Lösung zu finden.
Verlangen Sie unverbindliche
Beratung oder eine
individuelle Offerte.

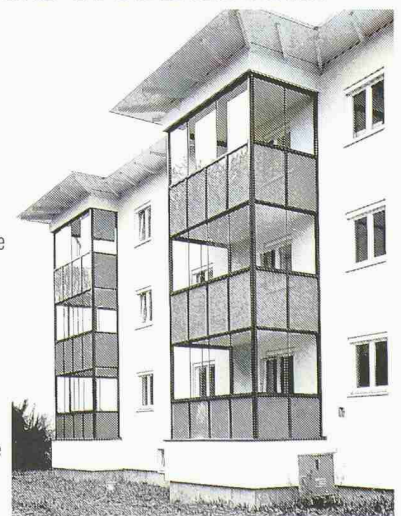

HFB HAERRY & FREY AG
GLASTECHNIK
SPIEGEL

Haerry & Frey AG
CH-5712 Beinwil am See
Telefon 062 771 93 31
Telefax 062 771 81 34

Glasbau und
Glasmontagen
Glasbearbeitung
und Glashandel

Sitzplatz- und
Balkonverglasungen
Wintergärten
Überwachungsspiegel

Mozart geniessen auch bei 120 km/h.



Storebælt-Brücke, Dänemark

Aeschlimann-Technologie garantiert Verkehrssicherheit und Objektschutz auch bei der längsten Brücke Europas (Spannweite 1624 m). Und – dank einem speziell entwickelten Belagskonzept konnten über 19000 Tonnen Belagsgewicht eingespart werden.

Asphalt hat viele Gesichter.



Strassenbau- und Asphaltunternehmung

Aarau, Bern, Delémont, Lausanne, Olten, Rivera, Sissach, Wikon, Zofingen, Zürich

Aeschlimann AG, Untere Brühlstrasse 36, CH-4800 Zofingen, Tel. 062-751 07 07, Fax 062-751 05 31, E-Mail info@aeschlimann.ch

NR.1 FÜR GEOSYNTHETICS

Enkadrain® Die meistverwendeten Drainagematten in Schweizer Baugruben.
Enkadrain® CK: Filter-, Sicker- und Schalungsmatten. Enkadrain ist in jedem Fall die richtige und **preisgünstigste Bauwerksdrainage** zur sicheren Ableitung maximaler Wassermengen.

® Eingetr. Warenzeichen der Akzo Nobel Geosynthetics GmbH (zertifiziert nach ISO 9001)

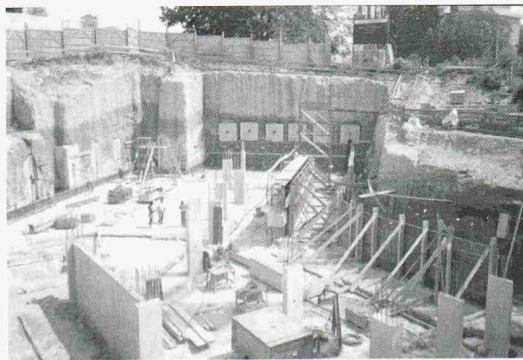

NEU!

Enkadrain Eco:
der Preisknüller
auf hohem
Qualitätsniveau.

**Konkurrenzlose
Preise
im Verhältnis zu den
Qualitäten.**

Technisch versierte

Planung

und

Beratung.

Weltweiter

**Know-how-
Transfer**

(AKZO NOBEL, HUESKER)

Verlangen Sie den

Beweis.

SCHOELLKOPF AG

Schaffhauserstr. 265
8057 Zürich
Tel. 01/312 16 16
Fax 01/312 16 26



Verkauf auch durch den Baumaterialhandel

HaTe® HaTelit®, Fortrac®, Stabilenka®, Comtrac®, Incomat®, NaBento®.

Das breiteste Programm zum Sichern, Schützen, Trennen, Dränen, Filtern und Armieren im **Erd-, Grund-, Deponie-, Wasser- und Verkehrswegebau.** Anforderungsgerecht und **kostengünstig.**

® Eingetr. Warenz. der Huesker Synthetic, Gescher/BRD (zertifiziert nach ISO 9001)

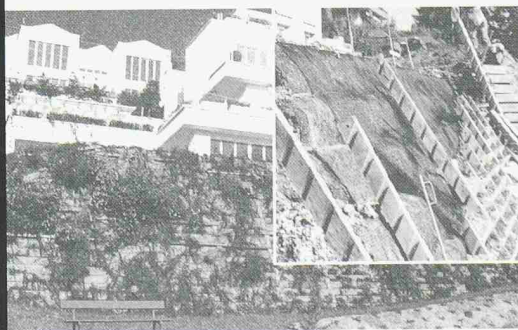

Wir **danken** allen unseren Lieferanten, zu denen wir in den vergangenen zehn Jahren eine partnerschaftliche Beziehung pflegen durften.

Auf eine **weiterhin**

■ Bauabdichtungen ■ Kunstharz-Bodenbeläge ■ Beschichtungen ■ Injektionen

Raumakustik: **BASWAphon**

Baswa Schall- und Wärmedämmstoffe AG
Marmorweg 10, 6283 Baldegg
Tel.: 041 910'44'44 Fax: 041 910'21'30

Stahlbauten



Projekt: Kultur- und Kongresszentrum Luzern Architekt: Jean Nouvel, Paris

Nur mit diesem Baustoff sind die grössten Spannweiten möglich, dies mit Berücksichtigung der Wirtschaftlichkeit und des vorteilhaften Leistungsgewichtes. Stahl bietet eine nahezu unerschöpfliche Fülle von Möglichkeiten, Ihre Ideen zu verwirklichen.

Wir informieren Sie gerne kompetent und ausführlich.



Tuschmid Engineering AG
Kehlhofstrasse 54, CH-8501 Frauenfeld

Telefon 052 728 81 11
Telefax 052 728 81 00

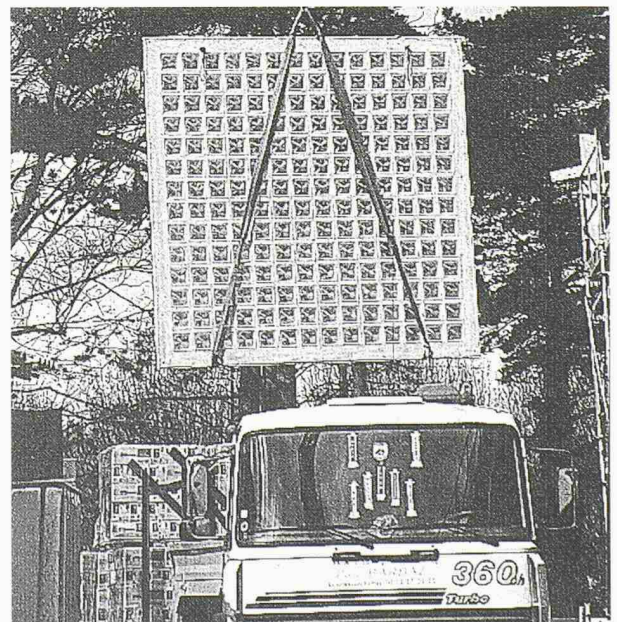

**GLASBAUSTEINE
VORGEFERTIGTE WÄNDE UND DECKEN**



42, route de Satigny - 1217 Meyrin-Genève
Tél. 022/341 4081 - Fax 022/341 4082

10 Jahre

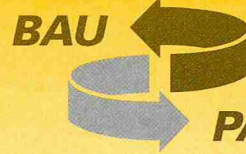

PARTNER AG

Spezialisten für Problemlösungen.

BAU PARTNER AG
 Vogelastrasse 48, 8953 Dietikon
 Telefon 01-742 00 11, Telefax 01-742 00 20
 Filiale: 8964 Rudolfstetten AG

Gute Partnerschaft!

Klebebewehrung ■ Betonsanierungen ■ Bautenschutz

Überzeugende Lösungen in Stahl und Metall

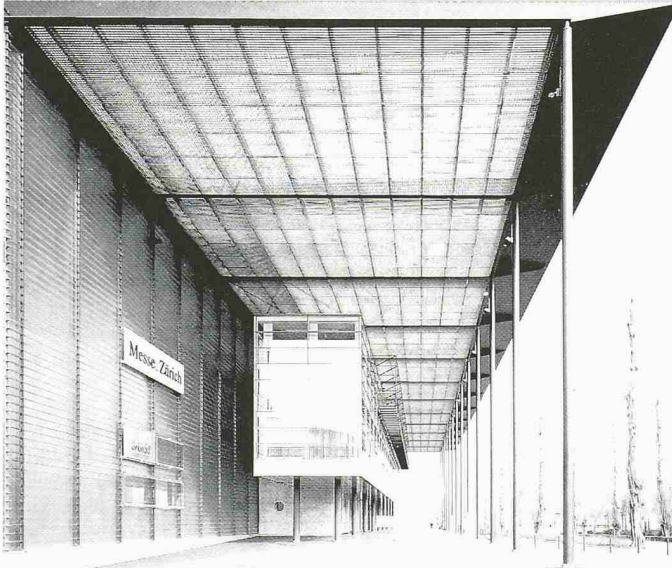

(in ARGE)

**Stahlbau
 Metallbau
 Anlagebau**

JOSEF MEYER

JOSEF MEYER STAHL & METALL AG • CH-6032 EMMEN

www.CADdy.ch

*Ingenieur-Hochbau • Architektur • Vermessung
 Tiefbau • Strasse • DGM • GEP • GIS*

PROBLEME MIT BODENSENKUNGEN?

Die Firma URETEK bietet mittels Kunstharz-Injektionen einfache und schnelle Massnahmen zur Verstärkung des Fundamentuntergrundes.

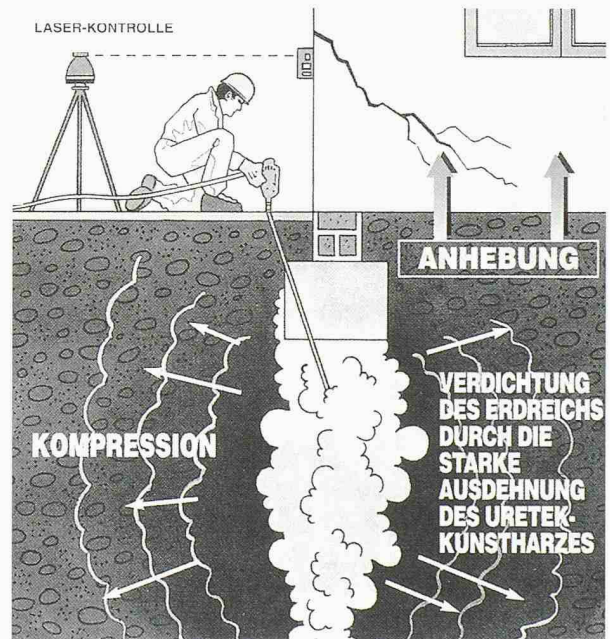

Erhöhung der Tragfähigkeit des Untergrundes
 Hebekraft bis über 50 t/m²

Kein Aushub • Keine Baustelle • Sauberes Arbeiten

Die URETEK-Technologie löst Bodenprobleme bei Senkungen von: Fundamentriegeln, Fundamentplatten, Fundamentsockeln, Mauern und Betonböden.

Bei: Häusern, Wintergärten, Schwimmbädern, Betonböden, Industriehallen sowie Strassen und Flugpisten.

URETEK, Inhaber Müller & Partner
 Brüngstrasse 95 • 6074 Giswil
 Telefon 041/676 00 80, Fax 041/676 00 81

- Wir bitten um einen Besuch Ihres Fachmannes.
- Bitte senden Sie uns Ihr Informationsmaterial.

Name:

Adresse:

PLZ/Ort:

Telefon:

**Erfolgreich inserieren im
 «Schweizer Ingenieur und Architekt»**

Rostbeständige Stähle

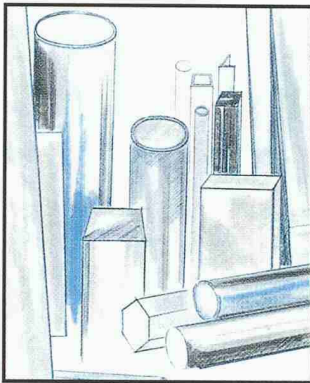

Décolletage – Halbzeuge

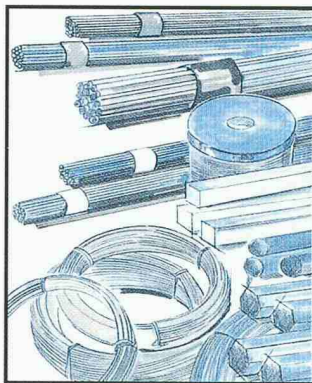

Rohrzubehör aus Edelstahl

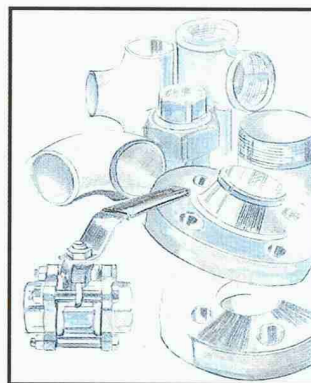

Bandstähle und Drähte

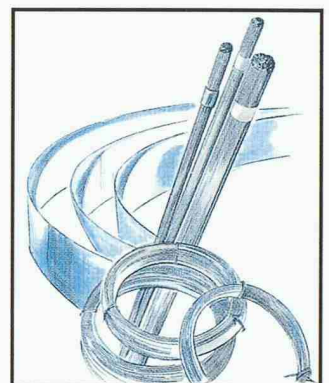

10 wichtige Gründe, die für Notz Metall sprechen:

Notz Metall AG, 2501 Biel
Postfach 1157
Tel. Verkauf : 032 366 77 55
Fax : 032 366 77 34

5000 t am Lager
Breites Sortiment
100 Jahre Erfahrung
Motivierte Mitarbeiter
Zuverlässige Lieferungen
Wettbewerbsfähige Preise
Leistungsfähiges Service-Center
Anerkanntes metallurgisches Labor
ISO-zertifiziertes Qualitätssicherungssystem
Stahl und Nichteisenmetall von führenden Produzenten

Notz Metall AG, Volketswil
Postfach 317, 8603 Schwerzenbach
Tel. Verkauf : 01 908 32 00
Fax : 01 908 32 11

Labor

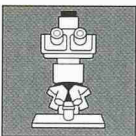

Werkstatt

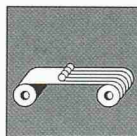

LKW-Flotte

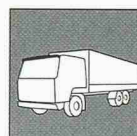

ISO 9002



NOTZ METALL

Rostwasser-Alarm! Wählen Sie doch gleich die Nr. 1 der Rohr- Innensanierer

Lining Tech saniert seit über 10 Jahren erfolgreich mit dem bestbewährten System interTechno-LSE und hat mit grösster Erfahrung und vielseitigem Können diesen Ruf erworben. Diese Rohrsanierung ist ohne Aufbrechen von Wänden und Böden Zeit und Kosten sparend durchzuführen.

Das Beinwiler LPM-Labor bestätigte die Qualität des interTechno-LSE-001 Korrosionsschutzbelages nach 10jährigem Einsatz in Rohrstücken aus verschiedenen von Lining Tech sanierten Objekten. Der Belag und die Haftung auf dem Metall ist unverändert gut. Ein konkurrenzloser Qualitätsbeweis für dieses Saniersystem.

LINING TECH AG, 8807 Freienbach/sz, Seestr.205
Tel. 01/784 80 84, Fax 01/787 51 77
www.liningtech.ch / e-mail: info @ liningtech.ch

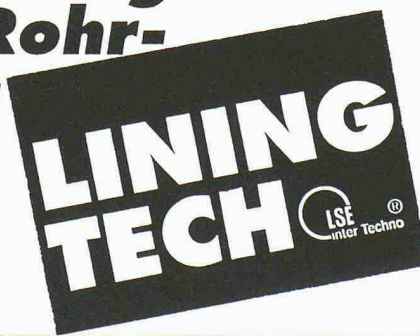

VE)

GEGEN AUFSTIEGENDE FEUCHTIG- KEIT IM MAUER- WERK

– insbesondere bei
Bruchsteinmauern
von Altbauten

Betroffen sind Mauerwerke
aus natürlichen und künst-
lichen Steinen.

Hauptfeuchtigkeitsträger
sind je nach Porosität:
Fugenmörtel, Stein oder
Ziegel.

Eine Sanierung mit dem
Bohrloch-Infusionsverfahren
stoppt die aufsteigende
Feuchtigkeit im Mauerwerk.

MAUERENTFEUCHTUNG

**HUMA
TEC**

HUMATEC
Surseestrasse 44
6206 Neuenkirch
Telefon 041/467 11 58
Telefax 041/467 27 57
E-Mail:
hugo.mueller@humatec.ch

und Luzernerstrasse 15 b
6285 Hitzkirch
Telefon 041/917 21 88
Telefax 041/917 21 71
E-Mail:
martin.wyss@humatec.ch

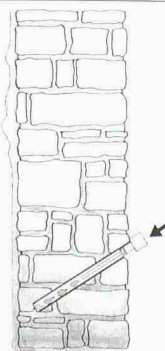

Visualisierungen

Perspektiven • Fotomontagen • Präsentationen

DIGITAL BILD SERVICE

Werbe- & Inserat-Illustrationen • Messeplakate • Bau-
tafeln • Homepage-Bilder • Architektur-Wettbewerbe
Kundenpräsentationen • Firmenportraits • Diashows

Jürg Bucher's 3D Studio
Murastrasse 8, 9496 Balzers
Tel. & Fax 075 / 384 18 64
Natel: 079 / 276 44 69
E-mail: jbucher@spin.ch

<http://www.sia.ch>

Forum

wo Fachleute sich unterhalten