

Zeitschrift: Schweizer Ingenieur und Architekt
Herausgeber: Verlags-AG der akademischen technischen Vereine
Band: 117 (1999)
Heft: 33/34

Werbung

Nutzungsbedingungen

Die ETH-Bibliothek ist die Anbieterin der digitalisierten Zeitschriften. Sie besitzt keine Urheberrechte an den Zeitschriften und ist nicht verantwortlich für deren Inhalte. Die Rechte liegen in der Regel bei den Herausgebern beziehungsweise den externen Rechteinhabern. [Siehe Rechtliche Hinweise.](#)

Conditions d'utilisation

L'ETH Library est le fournisseur des revues numérisées. Elle ne détient aucun droit d'auteur sur les revues et n'est pas responsable de leur contenu. En règle générale, les droits sont détenus par les éditeurs ou les détenteurs de droits externes. [Voir Informations légales.](#)

Terms of use

The ETH Library is the provider of the digitised journals. It does not own any copyrights to the journals and is not responsible for their content. The rights usually lie with the publishers or the external rights holders. [See Legal notice.](#)

Download PDF: 06.02.2025

ETH-Bibliothek Zürich, E-Periodica, <https://www.e-periodica.ch>



Auditorium der ETMN mit 300 Plätzen und modernster Technik. Generalunternehmer: Alfred Müller AG. Architekt: NCL La Chaux-de-Fonds.

Edizio
by
FELLER



EDIZIO

FELLER EDIZIO SCHALTER UND STECKDOSEN

BUS TECHNIK

Die ETMN (Ecole technique des Montagnes Neuchâteloises) hat EDIZIO für den Neubau der gewerblich-industriellen Berufsschule gewählt. Mit über 800 Ausbildungsplätzen für die technische Berufs-Grundausbildung, die technische Matur, das Vollzeitstudium «Techniker ET» sowie viele Tages- und Abendkurse für Erwachsene, setzt die Region La Chaux-de-Fonds/Le Locle auf ein kostbares Gut: Auf die Ressource Aus- und Weiterbildung.

Wenn Beleuchtung, Storen, Heizung, Lüftung usw. einfach und komfortabel gesteuert werden, dann heisst die Lösung EIB (Europäischer Installations-Bus). Mit EDIZIO EIB-Tastern in Ein-, Zwei- oder Viertasten-Ausführung, mit und ohne Rückmeldung, mit und ohne Beschriftung, sind Sie für alle Anwendungen bestens gerüstet.

Feller

MEHR INNOVATION

FELLER AG • Postfach • 8810 Horgen 1 • Telefon 01 728 72 72 • Telefax 01 728 72 99
www.fellerag.ch

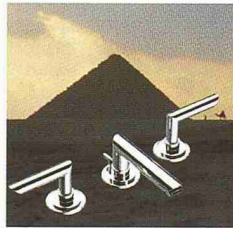
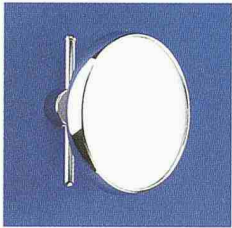
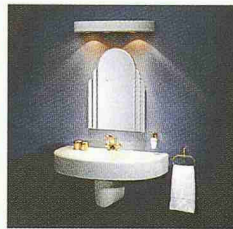

Aus Freude am Bad

sam: Die wahre Freude für Ihr Bad. Exklusive Produkte für die individuelle Badkultur. sam Badausstattungen, samroc Waschtischkonzepte, sam Armaturen. Innovation und Qualität aus einer Hand.

sam

Schulte SA
Via Cantonale CP 117
CH- 6805 Mezzovico
Tel. 091/9 35 97 10
Fax. 091/9 35 97 11



Auch samstags
9-12 Uhr geöffnet



NOVOBOX

Das richtige Raumangebot -
Ihren Bedürfnissen
entsprechend.
Einzelne oder beliebig
zusammensetzbare Einheiten.

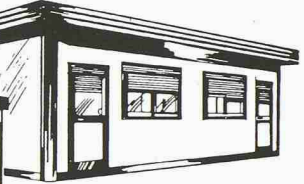
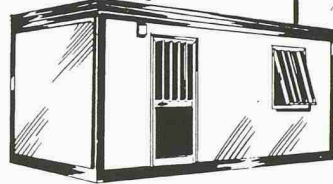

Geeignet auf
Baustellen für Wohnzwecke, Wasch-
und Toilettenräume, Baubüro, Mann-
schaftsraum usw.

Sportanlagen für Umkleieräume
mit Toiletten, Duschraum, Geräte-
raum usw.

Kindergarten für Garderoben,
Arbeits- und Spielraum, Toilettenanlagen
usw.

NovoBoxen sind verzinkt und
einbrennlackiert, optimal isoliert
mit Doppeldach, stapelbar, robust,
praktisch, wirtschaftlich.

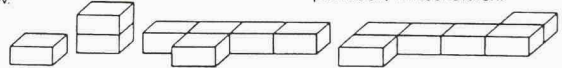

Lassen Sie sich von uns informieren. Wir haben den richtigen Raum für Sie.

MAX URECH
Lager- und Fördertechnik
CATERPILLAR Gabelstapler



5606 Dintikon
Tel. 056/616 70 10
Fax 056/616 70 20
<http://www.max-urech.ch>



Kaufen, erfolgreich
lernen und sofort
nutzbringend
einsetzen!

einfach Lernen

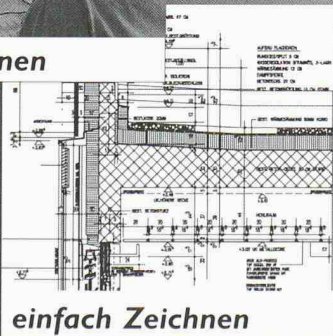

einfach Zeichnen

Neu, mit
AutoCAD LT 2000!

Vifan+Zuberbühler AG
Architekturbüro
Haldenstrasse 31
8904 Aesch b. Birmensdorf
Tel. 01 737 38 11
Fax 01 737 01 40
E-Mail vzag@vzag.ch

Zeichnen und Präsentieren mit V+Z Bau 2000 Fr. 4'214.-

- ✓ Die bewährte CAD-Architektur-Applikation von V+Z
- ✓ Neu! AutoCAD LT 2000, unbestritten der CAD-Standard

Visualisieren mit 3D Studio VIZ

- ✓ Weltweit erfolgreichstes Visualisierungsprogramm

Komplettes CAD- und Visualisierungspaket

Einfach lernen mit unseren vertonten Schulungs-CDs.

Kostenloses Ausprobieren und Testen an unseren beliebten
Demo-Workshops in Ihrer Region! Einfach Termin anfragen.

Verlangen Sie unsere Dokumentation und eine detaillierte Offerte.

Fr. 3'526.-

Fr. ~~7'740.-~~

Fr. 6'720.-

Preise inkl. MwSt.,
gültig bis 15.10.99



professionell Visualisieren und Präsentieren

Autodesk
Registered Developer

Autodesk
Authorized Systems Center

CAD VOM +Z
ARCHITEKTEN

Der neue Vidal ist wieder ganz der alte. (4)



Die Kunst des Orientteppichhandels sei der Einkauf, meinte Vitali Vidal, der 1925 das gleichnamige Teppichhaus an der Bahnhofstrasse gründete. Darauf verwendete er denn auch viel Liebe und Sorgfalt. Niemals hätte er Teppiche gleich ballen- oder gar postenweise eingekauft. Stück für Stück wurde begutachtet und erst nach mehreren Durchgängen gewählt, was als das Beste übrigblieb. Dieses Prozedere spielte Vidal bei allen Provenienzen genau gleich durch, egal ob es sich um Neuanfertigungen aus einer guten Manufaktur, um Stammesteppiche einzelner Knüpferrinnen oder um alte Preziosen handelte.

Wir halten es heute genauso.

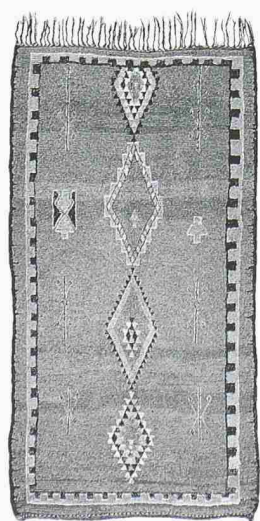

Sonderausstellung

Berber und andere
alte Stammesteppiche
aus Marokko
26.8. – 21.9.1999

Vidal AG, Bahnhofstrasse 31
8001 Zürich, Telefon 01 221 25 73

Vidal

KOROLNIK HORAK

**GRIESSER-
Lichtlenksysteme
erleichtern
das Leben**

Optimale Ausnutzung des natürlichen Lichtes. Durch gezielte Lenkung verteilt sich das Tageslicht im gesamten Raum. Blendfreie PC-Arbeitsplätze, weniger künstliches Licht, weniger Kosten.



www.griesser.ch

GRIESSER
STOREN UND ROLLADEN
CH-8355 Aadorf, Tel. 0848 841 258, Fax 052 368 43 43

Verlangen Sie unsere Gratis-Dokumentation und das ausführliche Verzeichnis unserer Verkaufsstellen in der ganzen Schweiz.

Name	Vorname
Adresse	
PLZ	Ort
IA 1/99	

Zünd Systemtechnik AG,
Altstätten SG
Architekt: AG für
Planung und Bauleitung,
Altstätten

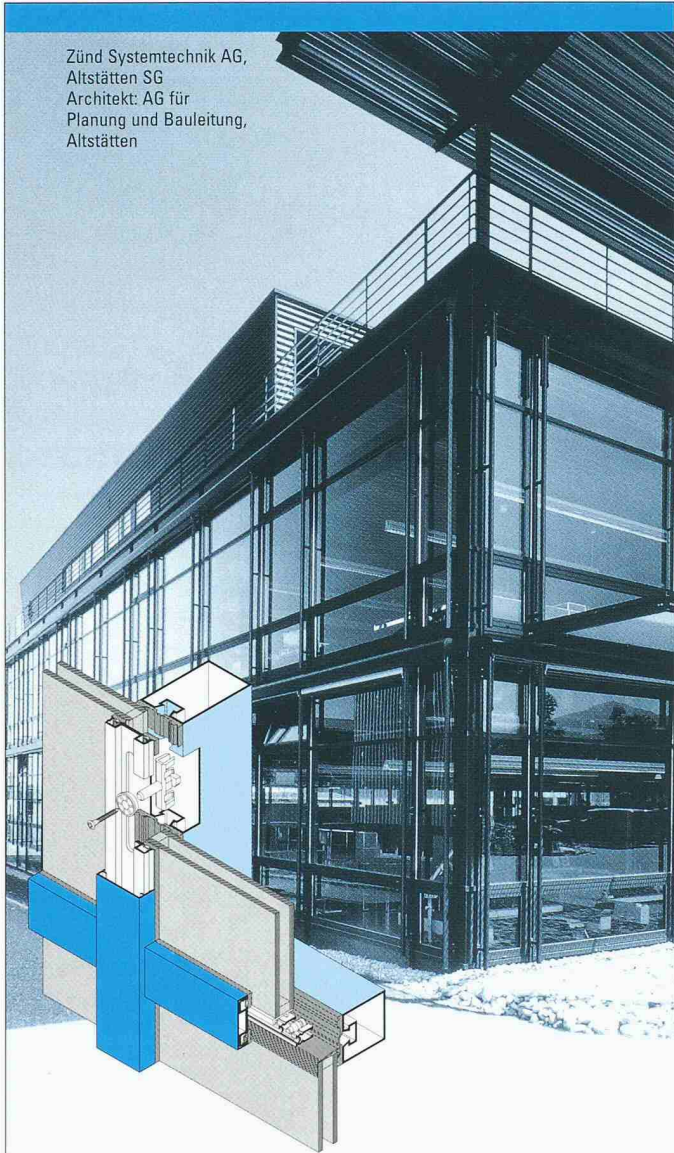

Faszination Stahlleichtbau

Beispielsweise mit dem System Jansen-VISS®-TV (Trockenverglasung). Speziell geeignet für grossflächige Vertikalfassaden. Die wärme gedämmte Pfosten-Riegelkonstruktion basiert auf dem System der Trocken-/Druckverglasung.

Mehr Information enthält unsere ausführliche Dokumentation. Rufen Sie uns an, wir beraten Sie gerne.

Auch für RMG1-Konstruktionen

Jansen AG, 9463 Oberriet SG
Stahlröhrenwerk, Kunststoffwerk
Telefon 071-763 91 11
Telefax 071-761 22 70
<http://www.jansen.com>



JANSEN

8234/1

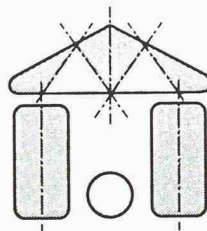

ARCHITEKTUR
SPEZIALISIERT IM GEBIET HOLZBAU

STATIK
BERECHNUNG MIT EIGENEM PROGRAMM
(VERKAUFSPREIS 1'450.--)

BAULEITUNG
DEVISIERUNG BIS ABRECHNUNG

EXPERTISEN
IN ALLEN BEREICHEN DES HOLZBAUS

HOLZBAUPLANUNG STAUFFER
ESCHENWEG 4 A , 2555 BRÜGG
TEL 032 325 11 05 FAX 032 325 11 07
E mail: stauffer@pingnet.ch

Die besonderen Rollladensysteme und Beschattungen

... so individuell wie Ihre Fenster und Ihr Wintergarten



Spezialrollladensysteme für Schrägfenster und Fenster mit allen Rundungen -Studio Star-, für Glasdächer und für Wintergärten mit symmetrischen und asymmetrischen Flächen in allen Dachneigungen -Wiga Star/Sun Star-. **Rollläden für Dachfenster, Raffstoren/Jalousien**, wind- und wetterfest für Haus und Wintergarten. **Markisen, Fassadenrollos und Markisoletten** für das Haus und den Wintergarten. **Markisen und Spezialsonnenschirme** für die Terrasse. Schreiben Sie uns oder rufen Sie uns an, wir schicken Ihnen gerne kostenlos Unterlagen.

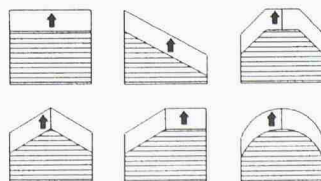

Peter Brunner, Gehrenackerweg 13, CH-4203 Grellingen
Tel. 061 / 741 2046, Fax 061 / 741 2063
www.brunner-storen.ch
Franz. Schweiz: Mme. Bulushek-Ihli
Tel. 021/701 3310, Fax 021/7014694

**Storen
Service**
PETER BRUNNER

www.schmidlin.ch

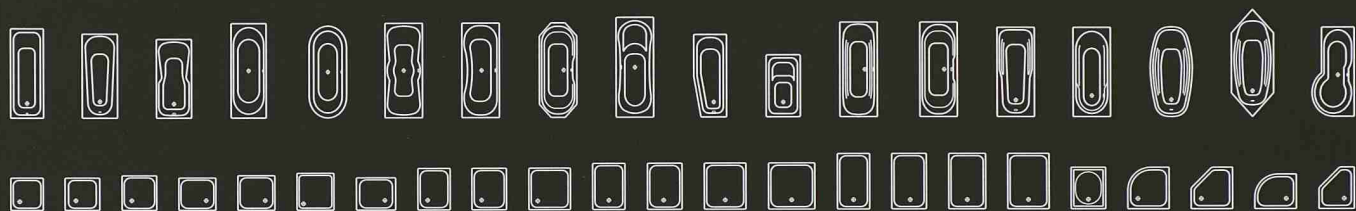

Wilhelm Schmidlin AG
 Gotthardstrasse 51-53 6414 Oberarth Telefon 041 859 00 60 Fax 041 859 00 79 www.schmidlin.ch

Schmidlin
Stahlbadewanne

FRISBA
Garagen

Jede Grösse, jede Ausführung

FRISBA AG, Bohler, 6221 Rickenbach LU
 Tel. 041-930 09 30, Fax 041-930 09 31

Neue
Ausstellung
 jederzeit zugänglich

CAD

Nächste Kurse:
 31. August '99

Abend-
 kurse

AutoCAD R14
 2D + 3D CAD-Kurse für Anfänger und Fortgeschrittene

3D Studio MAX
 Visualisierung, Rendering, Animation mit 3D Studio MAX 2.5

ISZ Informatik Schulungs Zentrum GmbH
 Löwenstrasse 22, 8001 Zürich

Tel. 01-211 47 17

GEGEN AUFSTIEGENDE FEUCHTIGKEIT IM MAUERWERK

– insbesondere bei Bruchsteinmauern von Altbauten

Betroffen sind Mauerwerke aus natürlichen und künstlichen Steinen.

Hauptfeuchtigkeitsträger sind je nach Porosität: Fugenmörtel, Stein oder Ziegel.

Eine Sanierung mit dem Bohrloch-Infusionsverfahren stoppt die aufsteigende Feuchtigkeit im Mauerwerk.

MAUERENTFEUCHTUNG

HUMATEC

HUMATEC
 Surseestrasse 44
 6206 Neuenkirch
 Telefon 041/467 11 58
 Telefax 041/467 27 57
 E-Mail: hugo.mueller@humatec.ch

und Luzernerstrasse 15b
 6285 Hitzkirch
 Telefon 041/917 21 88
 Telefax 041/917 21 71
 E-Mail: martin.wyss@humatec.ch

TERRAM

Vliesstoffe zum Trennen, Filtern und Schützen.

Natürlich von der Nr.1 für Geosynthetics:
SCHOELLKOPF AG

Schaffhauserstrasse 265, 8057 Zürich
 Tel. 01/312 16 16, Fax 01/312 16 26

Wo Beratung, Qualität und Preis stimmen!

Der Masstab für mobiles Bauen

Schulen, Büros, Kindergärten, Spitäler, Heime und



- Provisorien oder Langzeitobjekte
- kurze, wetterunabhängige Bauzeit
- individueller Innenausbau
- jederzeit erweiter-, aufstock- oder versetzbar
- gutes Preis-/Leistungsverhältnis



Beratung und Dokumentation:

De Meeuw® Kombi-Raumsysteme AG, Lettenstrasse 7, 6343 Rotkreuz, Tel. 041 790 56 35, Fax 041 790 56 85

**Innovation und Effizienz
schaffen Mehrwert**

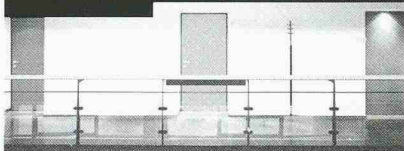

Das perfekte Türprogramm für intelligente Lösungen am Bau

RWD Schlatter
TÜREN

9325 Roggwil
Tel. 071 454 63 00

8953 Dietikon
Tel. 01 745 40 40

info@rwdschlatter.ch

Ein Unternehmen
der RWD Gruppe

Industrie-Lagertanks

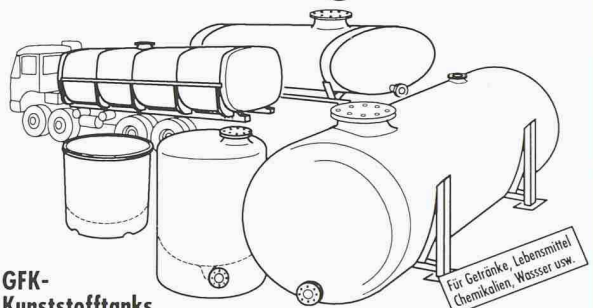

GFK-Kunststofftanks

von 1'000 bis 100'000 Litern, GFK-Transportbehälter in diversen Formen und Grössen. Spezialanfertigungen auch in Chromnickelstahl.

Profitieren Sie von unserer langjährigen Erfahrung!

Verlangen Sie Unterlagen oder unverbindlich eine Offerte.



Faser-Plast AG FAPA-CENTER

9532 Rickenbach/Wil

Industrie Sonnmatt, Tel. 071/923 21 44

Messen Beraten Planen

**Energie
Luftwechsel
Bauthermografie
Schadstoffe
Baubiologie**

THERMISCAN AG

Bauwerksdiagnostik Baubiologie

Im Bahnhof Tel. 01 933 53 67
8607 Aathal Fax 01 933 53 69

UNDERFLOOR HEIZKOMFORT



Bringt angenehme Wärme in Ihre Räume

**Altbaudernisierung,
Halle 5,
Stand 504**

Das verlegeleichte Heiz- oder Temperier-System. Millimeterdünn unter jedem Bodenbelag.

Underfloor AG
Rütistrasse 1
8820 Wädenswil
Tel. 01/781 36 05
Fax 01/781 36 08

JOSEF MEYER

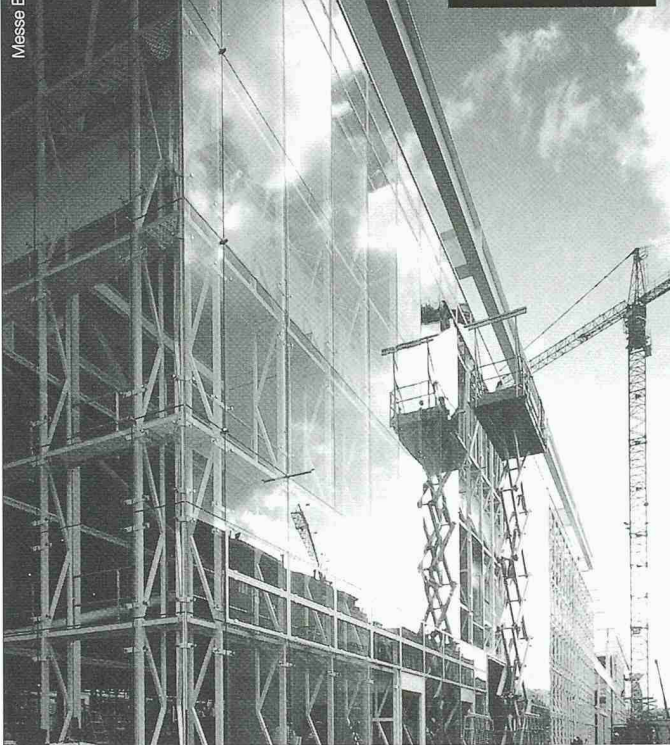

Überzeugende Lösungen in Stahl und Metall

JOSEF MEYER STAHL & METALL AG · CH-6032 EMMEN www.josefmeyer.ch

 **LIMODOR®**

Das Einrohr-Lüftungssystem: Gross in Komfort und Qualität - klein im Platzbedarf und Energieverbrauch.

Neu: Mit Energiesparmotor!

Lüftungsgeräte

für:

BAD / WC / KÜCHE

NEUBAU und SANIERUNG

www.trivent.com

TRIVENT AG TRIESENBERG Herstellung und Vertrieb von Lüftungsgeräten und Zubehör
Rotenboden 621, FL-9497 Triesenberg
Tel. 00423 265 42 42 Fax. 00423 265 42 52 E-mail: limodor@trivent.com

Wärmstens empfohlen



Saglan-Gold

Die neue Qualität Glaswolle -
Made in Dürrenäsch

innovation isolation
50
Jahre/
ans

SAGER

SAGER AG CH-5724 Dürrenäsch

Telefon 062 / 767 87 87

Fax 062 / 767 87 80

Internet www.sager.ch

E-mail verkauf@sager.ch

Isolierstoffe • Kunststoff-Profile

Lärmschutz Körperschalldämmung

Erschütterungsschutz Schwingungsdämmung

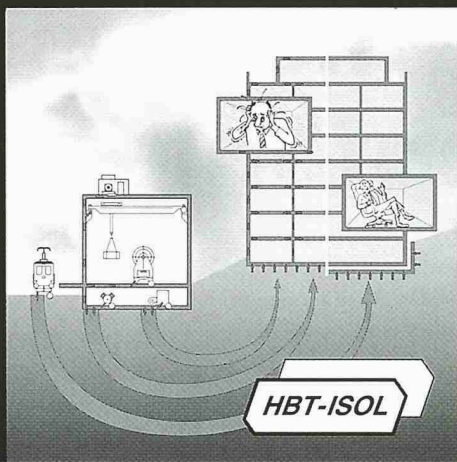

Für Sie planen, liefern
und montieren wir
wirksame,
wirtschaftliche
Lösungen

HBT-ISOL AG
5620 Bremgarten AG 2

Tel. 056 648 41 11
Fax 056 648 41 18

Internet
<http://www.laermschutz.ch>

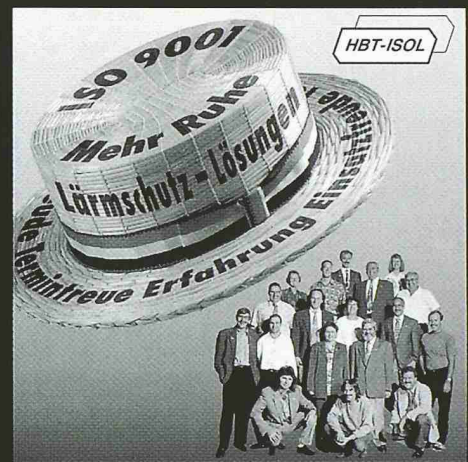

ZMOOS SA

Tiefbau- und Fräsunternehmung

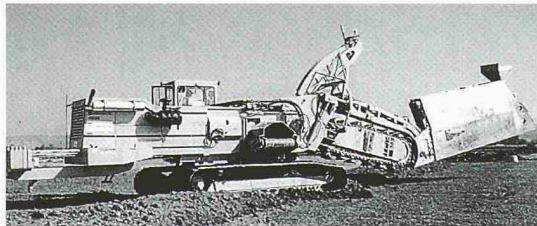

- Kanalisation
- Drainage, Schlitzdrainagen mit Filterkies
- Druckleitungen für Gas und Wasser, Pumpstationen
- Grabenloses Verlegen von Kabelschutzrohren und Druckleitungen mittels Pflug
- Durchstoss mit Schlagvortrieb, Grundwasserabsenkung
- Flur- und Waldwege, Quartierserschliessungen, Umgebungsarbeiten und Renaturierungsarbeiten
- Planierarbeiten für Flurverbesserungen, Sport- und Golfplätze
- Vermietung von Raupendumper und Felsfräsen
- Vermietung von Kiessortiermaschinen Typ Powerscreen
- Spezialtransporte (Nutzlast bis 60 t)

Unsere Niederlassungen befinden sich in:

2318 Brot-Plamboz (NE) 3236 Gampelen (BE)
1438 Method (VD) 3215 Büchsen (FR)

Für weitere und technische Auskünfte:
Tel. 032/312 96 80 Fax 032/312 96 89

E-mail: zmoossa@swissonline.ch Web site: <http://www.zmoossa.ch>

VITROVIUS Das Immobilien-Analyse-, Planungs- und Managementsystem der neuen Generation

- Objektinventar
- Raum & Flächen
- Energie
- Erträge & Betriebskosten
- Immobilienbewertung
- Finanzierung
- Kostenplanung & Diagnosen
- Szenario
- Managementinfos

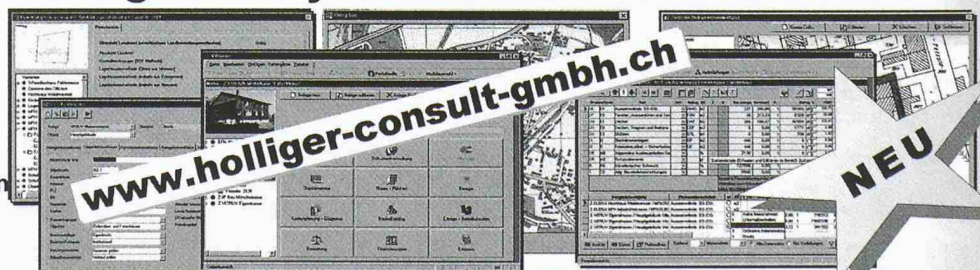

www.holliger-consult-gmbh.ch

Bestellen Sie gleich jetzt detaillierte Unterlagen! ☎ **031 994.08.80**
HOLLIGER Consult GmbH Bau-, Energie- & Umwelttechnik Bümplizstr.148 PF 597 3018 Bern Fax: 031 994.08.81

<http://www.3DStudio.li>

- Animationen
- Illustrationen
- 3D Visualisierung

DIGITAL BILD SERVICE
075 / 384 18 64
079 / 276 44 69
info@3dstudio.li

Inserate bitte frühzeitig aufgeben!

HOLINGER SOLAR AG CH-4410 LIESTAL

Rheinstrasse 17 Tel: 061 921 07 57 / 69 Fax

Photovoltaik
Thermische Solaranlagen
Regenwassernutzung

Leicht-Elektromobile
Elektro, Telefon
Energiespar-Technik

Beratung
Planung
Ausführung

Distributor

E-Mail: holinger_solar_ag@bluewin.ch

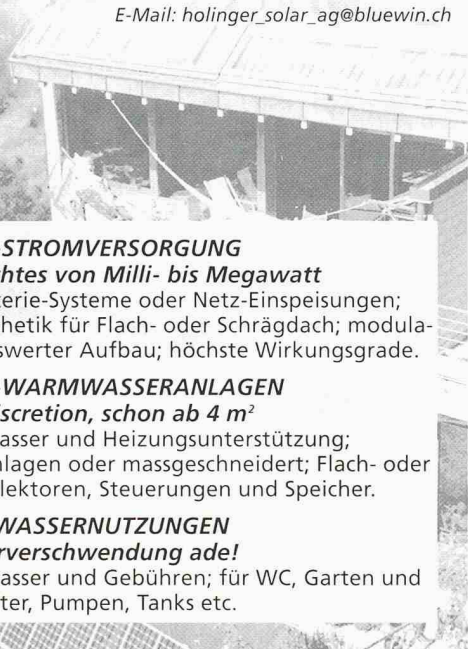

SOLAR-STROMVERSORGUNG

Hausgemachtes von Milli- bis Megawatt
autarke Batterie-Systeme oder Netz-Einspeisungen;
perfekte Ästhetik für Flach- oder Schrägdach; modu-
larer und preiswerter Aufbau; höchste Wirkungsgrade.

SOLAR-WARMWASSERANLAGEN

Wärme à discretion, schon ab 4 m²
für Brauchwasser und Heizungsunterstützung;
Kompakt-Anlagen oder massgeschneidert; Flach- oder
Vakuum-Kollektoren, Steuerungen und Speicher.

REGENWASSERNUTZUNGEN

Trinkwasserverschwendung ade!
spart Trinkwasser und Gebühren; für WC, Garten und
Waschen; Filter, Pumpen, Tanks etc.

- Naturfarben
- Bodenbeläge
- Ökologische Dämmstoffe

NATURHAUS
für gesundes Bauen

**Ihr Handelspartner
für Naturbaustoffe!**

Güterstrasse 1 · 9100 Herisau
Telefon 071/354 85 85 · Telefax 071/354 85 80

SCHWERPUNKT

'SAUBERES HEIZEN'

MIT WÄRMEPUMPEN

**30. Schweiz. Fachmesse für
Altbau-Modernisierung
Messe Zürich: 2. - 6. 9. 1999**

Halle 5, Stand 569

KOMPAKTE

INFORMATIONSPLATTFORM

Auf 250 m² erfahren HausbesitzerInnen, Bauherrschaften und Fachleute alles Wissenswerte über sauberes Heizen. Heizungsmodernisierung, Energiequellen, Technik und Kosten stehen dabei im Mittelpunkt. Ein Naturpark lädt zum Verweilen ein.

SEMINARE FÜR FACHLEUTE

HaustechnikerInnen, ArchitektInnen, PlanerInnen, EnergieberaterInnen und andere erweitern ihr technisches und marktorientiertes Fachwissen an den flankierenden Workshops. Do, Fr, Sa, 10.15 – 12.15 Uhr

REFERATE FÜR DAS PUBLIKUM

Warum sich immer mehr für die saubere Wärmepumpenheizung entscheiden, über Qualität und Kosten u.v.m. erfahren Sie in leicht verständlicher Sprache in Kurzreferaten. Täglich, 15.00 Uhr (Dauer: 30 Minuten)



Fördergemeinschaft
Wärmepumpen Schweiz FWS
<http://www.fws.ch>, Tel. 031 352 41 13

in Zusammenarbeit mit den Elektrizitätswerken
der Nordostschweiz und Installateuren



INOX



Edelstahl

Als **Produktionsbetrieb** verfügt ancotech ag über ein grosses Wissen im Bereich Edelstahlverarbeitung.

Zusammen mit der **Ingenieur Erfahrung** von ancotech ag werden täglich wirtschaftliche Lösungen im Bereich Verankerungen und Befestigungen erarbeitet, **und dies mit grossem Erfolg!**

Unsere Ingenieure unterstützen Sie beim Erarbeiten von wirtschaftlichen Lösungen!

Internet: <http://www.ancotech.ch>

6933.3

ancotech

Spezialbewehrungen

ancotech ag
Spezialbewehrungen
Industriestrasse 3
CH-8157 Dielsdorf
CH-1052 Le Mont/Lausanne

Tel: 01/854 72 22
Fax: 01/854 72 29
E-Mail: ancotech@bluewin.ch
Internet: www.ancotech.ch
Tél: 021/652 61 60

Sia

Betriebsausweis S2 nach SIA 161/1



Qualitätsmanagement nach ISO 9001

pom+LM95

Die professionelle EDV-Unterstützung für das Leistungsmodell 95 nach SIA

pom+LM95 unterstützt den Bauherrn, den Gesamtleiter und die übrigen Planer im Planerteam bei der Ausschreibung, Kalkulation, Offertstellung, Offertanalyse, Vertragsausgestaltung und -abwicklung sowie der Nachkalkulation.

Bestellen Sie jetzt die Demoversion für Win 95/98 oder NT4.0 mit verbessertem Filehandling!

pom+LM95

Highlights und Funktionen

- Definition und Bewirtschaftung von Leistungsmodulen im benutzer-spezifischen Katalog
- Ziel- und ergebnisorientierter Leistungsbeschreibung mit projektspezifischen Leistungsmodulen
- Erstellung der Ausschreibungsunterlagen für das Planerteam
- Stufengerechte Kalkulation und Nachkalkulation von Aufwand und Nebenkosten pro Teilleistungsträger, Modul und Phase mit übersicht-

lichen Kalkulationstabellen

- Einfacher Datentransfer im Planerteam und zwischen Bauherr und Planerteam
- Zusammenfassen der einzelnen Kalkulationen zu einem Angebot
- Offertvergleiche zwischen Planerteams oder einzelnen Planern
- Rationelle Vertragsausarbeitung für die Verträge gemäss SIA (Durchstreichen von Originalvertragstexten und Einfügen eigener Texte möglich)
- Formatierungsmöglichkeiten zur individuellen Gestaltung von Tabellen

pom+Consulting AG

Technopark Zürich
Technoparkstrasse 1
8005 Zürich
Telefon 01 445 28 60
Telefax 01 445 28 55
www.pom.ch

pom+

HaTe®

HaTelit®
Fortrac®
Stabilenka®
Comtrac®
Incomat®
NaBento®

Natürlich von der Nr.1 für Geosynthetics:

SCHOELLKOPF AG

Schaffhauserstrasse 265, 8057 Zürich
Tel. 01/312 16 16, Fax 01/312 16 26



Wo Beratung, Qualität und Preis stimmen!