

Objektyp: **Advertising**

Zeitschrift: **Schweizer Ingenieur und Architekt**

Band (Jahr): **117 (1999)**

Heft 39

PDF erstellt am: **21.07.2024**

Nutzungsbedingungen

Die ETH-Bibliothek ist Anbieterin der digitalisierten Zeitschriften. Sie besitzt keine Urheberrechte an den Inhalten der Zeitschriften. Die Rechte liegen in der Regel bei den Herausgebern. Die auf der Plattform e-periodica veröffentlichten Dokumente stehen für nicht-kommerzielle Zwecke in Lehre und Forschung sowie für die private Nutzung frei zur Verfügung. Einzelne Dateien oder Ausdrucke aus diesem Angebot können zusammen mit diesen Nutzungsbedingungen und den korrekten Herkunftsbezeichnungen weitergegeben werden. Das Veröffentlichen von Bildern in Print- und Online-Publikationen ist nur mit vorheriger Genehmigung der Rechteinhaber erlaubt. Die systematische Speicherung von Teilen des elektronischen Angebots auf anderen Servern bedarf ebenfalls des schriftlichen Einverständnisses der Rechteinhaber.

Haftungsausschluss

Alle Angaben erfolgen ohne Gewähr für Vollständigkeit oder Richtigkeit. Es wird keine Haftung übernommen für Schäden durch die Verwendung von Informationen aus diesem Online-Angebot oder durch das Fehlen von Informationen. Dies gilt auch für Inhalte Dritter, die über dieses Angebot zugänglich sind.

CircLet ist das innovative Multitalent für ein klares Deckenbild: Einsätze für Duales Licht, Videocamera, E-Control Lichtmanagement, Klimatisierungsfunktion, Lautsprecher, Rauchmelder, Sprinkler und vieles mehr.

CircLet ist flexibel: Als Einbau-, Anbau- und Pendelleuchte, mit BAP-Radialrastern oder attraktiven Lichtoptiken. CircLet ist kompakte Technologie: Ab 75 mm Höhe, hochwertige Lichttechnik, T-R 16 Ringlampe.

WILA

circLet

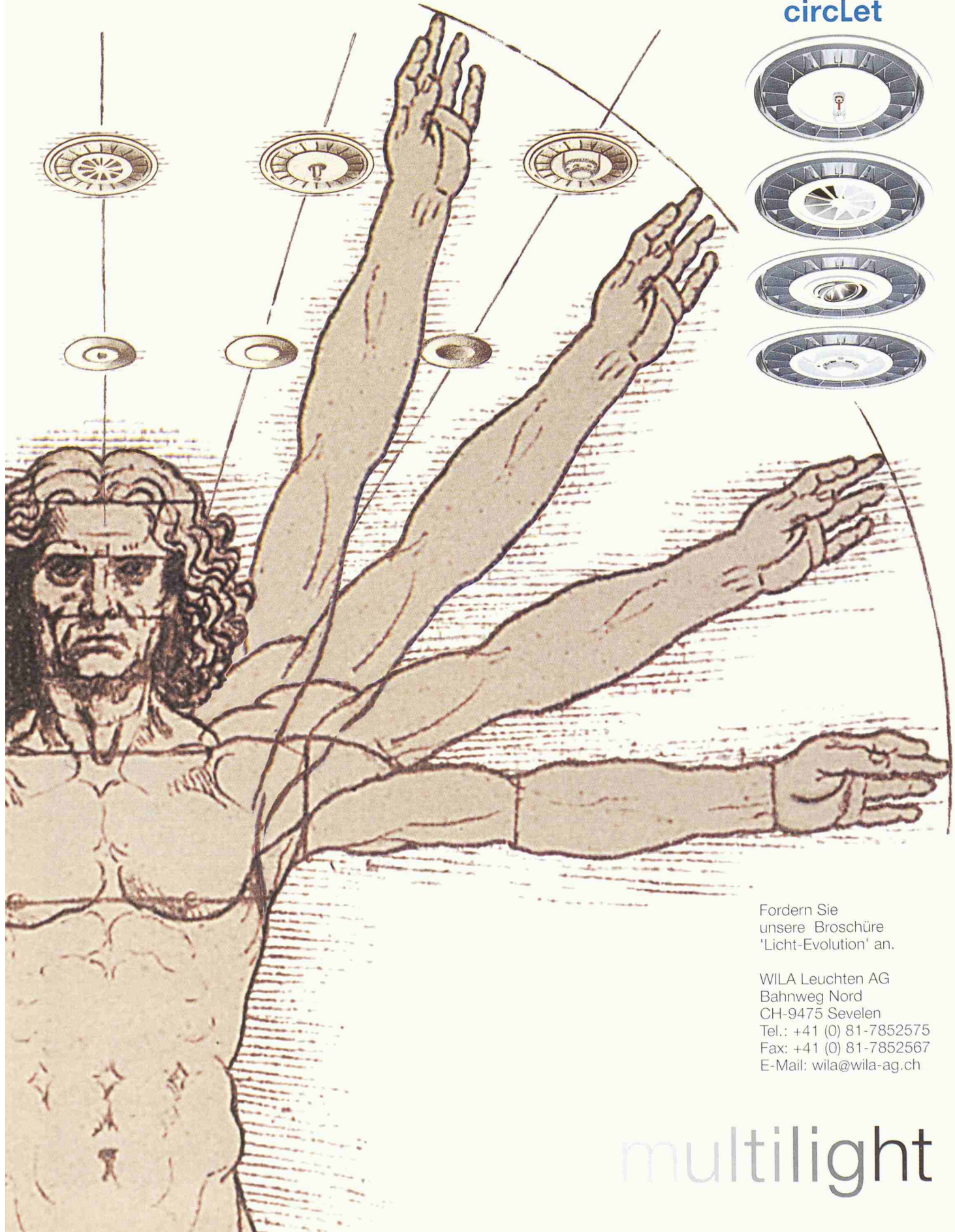
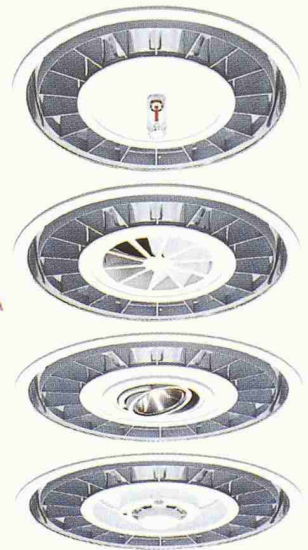

Fordern Sie unsere Broschüre 'Licht-Evolution' an.

WILA Leuchten AG
Bahnweg Nord
CH-9475 Sevelen
Tel.: +41 (0) 81-7852575
Fax: +41 (0) 81-7852567
E-Mail: wila@wila-ag.ch

multilight

ANSON liefert die besten + modernsten Lüftungsgeräte für STWE, EFH und MFH:



**ANSOMATIC
Bad-/WC-Venti
mit Zeitautomatik**
die besten, die es gibt!
230 V 100 m³/h 50 Pa.
Putzbündig. Preisgünstig
von ANSON

**Verlangen Sie
Besuch + Beratung:**



**Superleise 1-Rohr-
Ventilatoren UP**
Mit Zeitautomatik.
Formschön. 230 V 80
m³/h 300 Pa. Auch in
AP-Ausführung. CE-
konform. Von ANSON



**Formschöne
Einbau-Hauben
ANSOLUX**
1- und 2-motorig. Hohe
Leistung 570 m³/h 310
Pa. Einbaumasse ab 258
x 494 mm. Pflegeleicht.



**ANSON DECOR
Abzughauben**
für designbetone
Küchen und Kochin-
seln. Auch inox. 230 V
400–1000 m³/h.–Ange-
bot verlangen von:

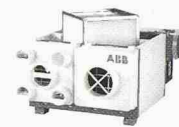

**ABB Ventilatoren
mit WRG**
4 Anschlüsse 80 mm Ø;
400 m³/h, für Bad-/
WC- und Küchen-Ent-
lüftung in STWE und
EFH. Von ANSON!



**Luft-Entfeuch-
ter für Wäsche-
Trockenräume**
in EFH und MFH. War-
tungsfrei. Geringer
Energiebedarf. 4 Model-
le 230 V 400–800 W.
Ab Lager! Von ANSON.

ANSON 01/461 11 11

**Friesenbergstrasse 108
8055 Zürich Fax 01/461 31 11**



BC

pom+LM95

**Die professionelle EDV-Unterstützung für das
Leistungsmodell 95 nach SIA**

pom+LM95 unterstützt den Bau-
herrn, den **Gesamtleiter** und die
übrigen **Planer** im Planerteam bei
der Ausschreibung, Kalkulation,
Offertstellung, Offertanalyse, Ver-
tragsausgestaltung und -abwicklung
sowie der Nachkalkulation.

**Bestellen Sie jetzt die
Demoversion für Win 95/98
oder NT4.0 mit verbesser-
tem Filehandling!**

pom+LM95

Highlights und Funktionen

- Definition und Bewirtschaftung von Leistungsmodulen im benutzer-spezifischen Katalog
- Ziel- und ergebnisorientierter Leistungsbeschreibung mit projektspezifischen Leistungsmodulen
- Erstellung der Ausschreibungsunterlagen für das Planerteam
- Stufengerechte Kalkulation und Nachkalkulation von Aufwand und Nebenkosten pro Teilleistungsträger, Modul und Phase mit übersicht-

lichen Kalkulationstabellen

- Einfacher Datentransfer im Planerteam und zwischen Bauherr und Planerteam
- Zusammenfassen der einzelnen Kalkulationen zu einem Angebot
- Offertvergleiche zwischen Planerteams oder einzelnen Planern
- Rationelle Vertragsausarbeitung für die Verträge gemäss SIA (Durchstreichen von Originalvertragstexten und Einfügen eigener Texte möglich)
- Formatierungsmöglichkeiten zur individuellen Gestaltung von Tabellen

pom+Consulting AG

Technopark Zürich
Technoparkstrasse 1
8005 Zürich
Telefon 01 445 28 60
Telefax 01 445 28 55
www.pom.ch



**Lärmschutz
Körperschalldämmung**

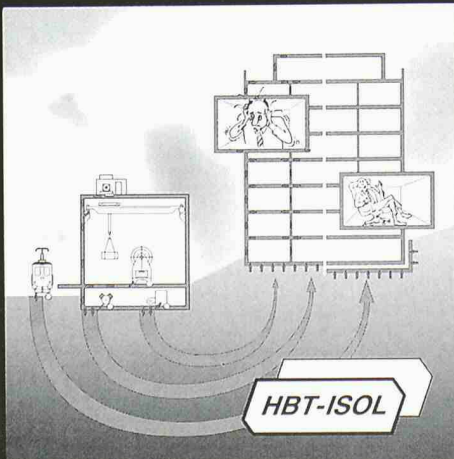

**Erschütterungsschutz
Schwingungsdämmung**

**Für Sie planen, liefern
und montieren wir
wirksame,
wirtschaftliche
Lösungen**

HBT-ISOL AG
5620 Bremgarten AG 2

Tel. 056 648 41 11
Fax 056 648 41 18

Internet
<http://www.laermschutz.ch>



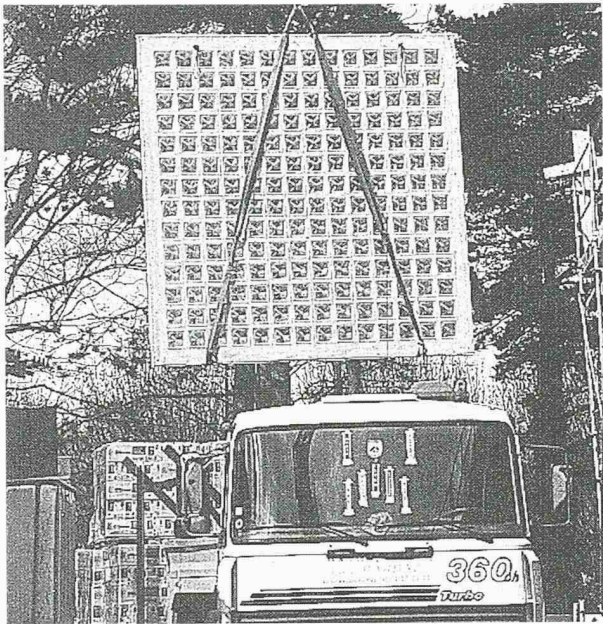

**GLASBAUSTEINE
VORGEFERTIGTE WÄNDE UND DECKEN**



42, route de Satigny - 1217 Meyrin-Genève
Tél. 022/341 40 81 - Fax 022/341 40 82

**GRIESSER-
Lichtlenksysteme
erleichtern
das Leben**

Optimale Aus-
nutzung des na-
türlichen Lichtes.
Durch gezielte
Lenkung verteilt
sich das Tages-
licht im gesam-
ten Raum. Blend-
freie PC-Arbeits-
plätze, weniger
künstliches Licht,
weniger Kosten.



www.griesser.ch



STOREN UND ROLLADEN

CH-8355 Aadorf, Tel. 0848 841 258, Fax 052 368 43 43

Verlangen Sie unsere **Gratis-Dokumentation** und das ausführliche
Verzeichnis unserer Verkaufsstellen in der ganzen Schweiz.

Name	Vorname
Adresse	
PLZ	Ort

IA 1/99

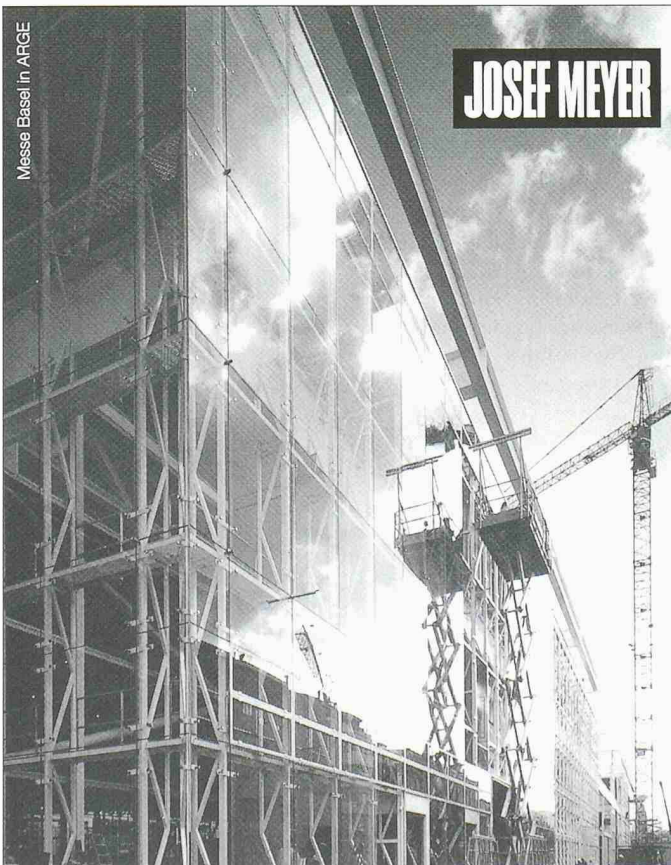

Messe Basel in AFGE

JOSEF MEYER

Überzeugende Lösungen in Stahl und Metall

JOSEF MEYER STAHL & METALL AG · CH-6032 EMMEN www.josefmeyer.ch

Flexible Bausysteme im Land-und Wasserbau

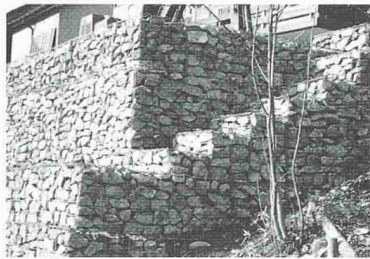

RUBO

STEINKÖRBE

Das Baukastensystem aus Galfan-Draht mit unbegrenzten Variationen

STEBO

STEILBÖSCHUNGEN

Der begrünbare Stützkörper aus Erdmaterial für Böschungen steiler als 60°

HAMCO

WELLSTAHL-KONSTRUKTIONEN

Die wirtschaftliche Bauweise für Unterführungen, Durchlässe, Tunnels, Silos

Bossard+Staerkle AG, 6301 Zug Flexible Bausysteme

Tel 041/769 12 12, Fax 041/760 80 13, E.Mail: bossardstaerkle@pop.agri.ch

Typ: Aluminium-Schrägstrahler SG 180
 Hersteller: Licht + Raum AG
 Dimensionen: Reflektor Ø 180 mm, Ø 135 mm, Ø 385 mm
 Befestigung: mit Gelenkhalter
 Eignung: Hallen, Korridore, Durchgänge, Treppen, Wohnbereich

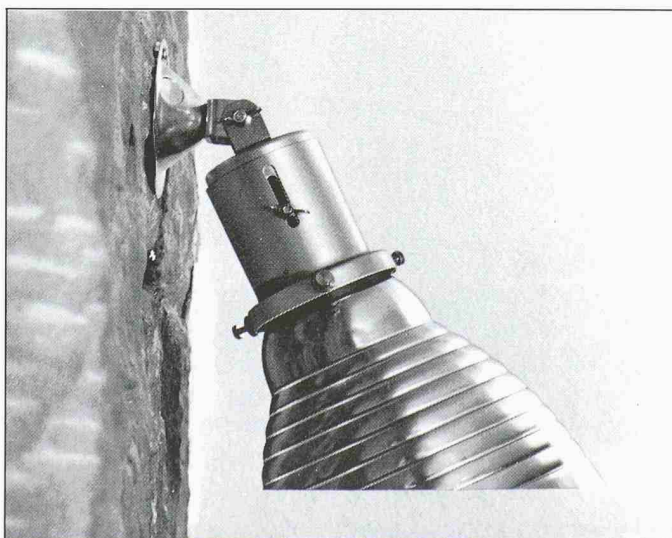

LICHT+RAUM^{AG}
 Hinterer Schermen 44, CH-3063 Ittigen, 031 921 77 88

Nr.

Grabenloser Leitungsbau

Wir unterqueren für Sie:

- Strassen und Autobahnen
- Schienen und Geleiseanlagen
- Bäche und Flüsse
- Gärten und Parkanlagen
- Natürliche und bauliche Hindernisse
- usw. usw.

- Steuerbares Horizontalbohrsystem
- Stahlrohrvortrieb
- Rohrsplitting
- Erdraketen

in der Schweiz

Das Kraftpaket

D50x100
 Navigator



Verlangen Sie unverbindlich eine Offerte!

IKI Emil Keller AG
 Tiefbauunternehmung

Postfach 123
 Neumühlestrasse 42
 8406 Winterthur
 Tel. 052 203 15 15
 Fax 052 202 00 91

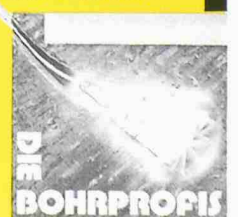

Anspruchsvolle Fugenübergangs-Konstruktionen

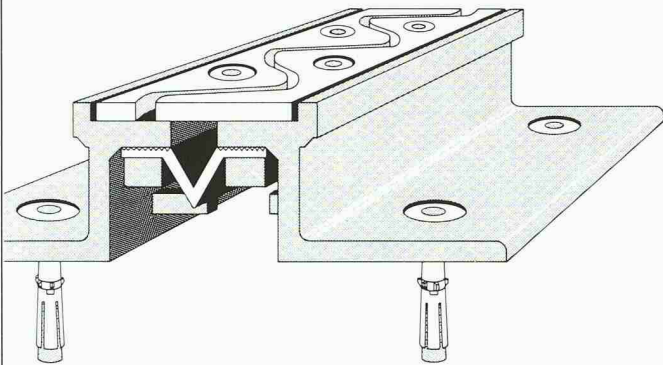

Optimale Problemlösungen zeigen sich im Detail

- o wasserdicht
- o wartungsfrei
- o schlagfrei überfahren
- o für sämtliche Belagsarten

BAMECO AG 8424 Embrach, Stationsstrasse 100
Tel. 01/865 31 34, Fax 01/865 57 90

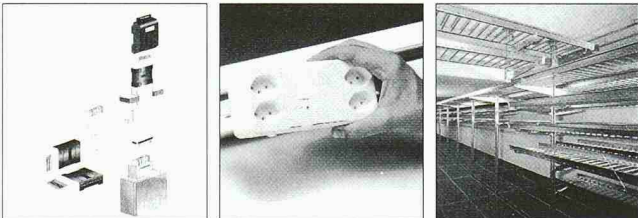

Für moderne Verwaltungsgebäude

- LANZ Stromschienen 25 – 8'000 A, Cu- oder Alu-Leiter.
- LANZ Brüstungskanäle 150 x 200 – 250 x 250 mm
- kb-Brüstungskanal-Stromschienen mit 2 Stromkreisen 230 V/63 A und 400 V/63 A. Abgänge beliebig platzierbar.
- Boden-Anschlussdosen und Anschlussdosen für den Doppelbodenplatten-Einbau. Kabelauslässe 8-/16-fach
- G-Kanäle/Aluminium-Kabelschutzrohre Inst•Alum
- LANZ Multibahnen + MULTIFIX zur Kabelführung, auch farbig und Stahl inox. SN SEV 1000/3 und CE-konform.
- G-Kanäle und Elektro-Installationsmaterial

Hervorragende Funktionalität. Problemlos anpassbar und ausbaubar. ISO-9001-Produktion. – LANZ ist marktführender Hersteller **modernster Stromschienen** zur Übertragung und Verteilung, sowie von fortschrittlichen Produkten für die **rationelle Kabel- und Leitungsführung**. Angebot verlangen:

lanz oensingen ag Tel. 062 388 21 21 Fax 062 388 24 24

- ... interessieren mich! Bitte senden Sie Unterlagen.
- Könnten Sie mich besuchen? Bitte tel. Voranmeldung!

AL 01

Name/Adresse/Tel. _____



lanz oensingen ag
CH-4702 Oensingen • Telefon ++41/62 388 21 21



Natürlich Kupfer

» Informationsdienst Kupfer für Dach und Wand«, Fax 01.7.82.89.91



Wie lange hält eine Dach- und Fassadengestaltung den heutigen Umwelteinflüssen stand, wie kann man sie wirksam schützen? Es gibt eine Antwort: ein Kupferdach hält lange, sehr lange – fachgerecht verlegt für Generationen. Es bildet natürliche Oxidschichten, mit denen es sich selbst schützt – gegen alles, was Wind und Wetter mit sich bringen.



UNSERE QUALITÄT WIRD IM SERVICE SICHTBAR!



Beratung, Verkauf und Service gehören bei uns unabdingbar zum Leistungsangebot. Darum garantieren wir auch für einen hohen Qualitätsstandard nach dem Verkauf und der Fertigstellung unserer Anlagen.

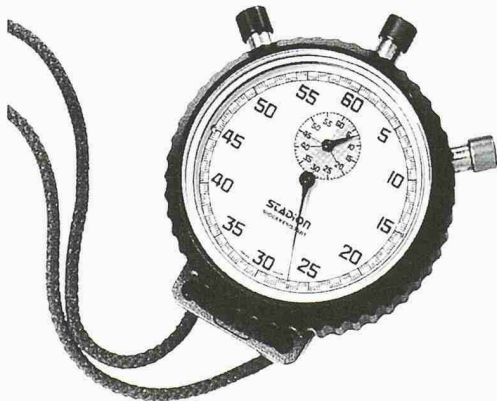

Unsere leistungsfähige, erfahrene Serviceorganisation wartet, repariert und betreut sämtliche Kranfabrikate. Eine Leistung, auf die Sie zählen können!

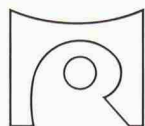

MARTI-DYTAN AG

Dytan-Kranbau, Lager- und Fördersysteme
CH-6048 Horw
Telefon 041/209 61 61, Fax 041/209 61 62



Der grosse Backstein mit erstaunlichen Druckfestigkeiten und Wärmeleitzahlen. Leicht und baubiologisch wertvoll.

- für innovatives Bauen
- für rationelles Bauen
- für ökologisches Bauen
- für wirtschaftliches Bauen

Fordern Sie unser Informationsmaterial über ISOTON® an!

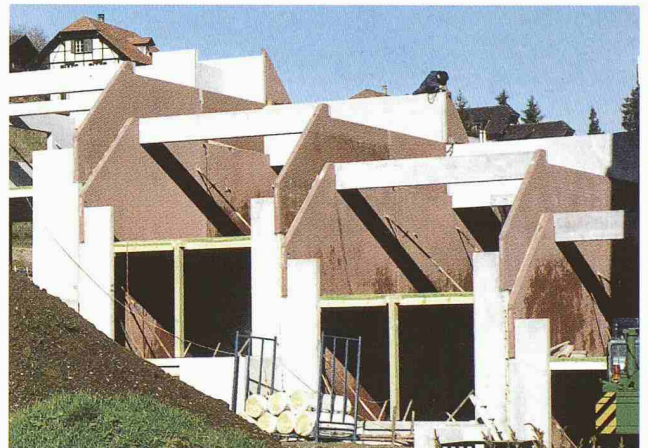

E. Bernasconi AG Telefon: 032 392 45 11
Alte Lysstrasse 21 Telefax: 032 392 50 56
3270 Aarberg E-mail: ebag@element.ch
www.element.ch



Planschachteln

für eine saubere und übersichtliche Planablage.
In Weiss ab Lager lieferbar.
Farben auf Anfrage.
Mit Firmen- oder Objekt-Aufdruck möglich.

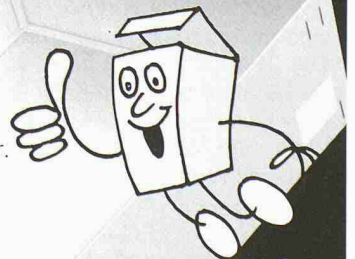

**Rufen Sie an!
Fordern Sie weitere Unterlagen mit Preisliste an.**

PEG Kartonagen AG
Birmensdorferstrasse 20
CH - 8902 Urdorf

Tel. 01 / 734 02 22
Fax 01 / 734 09 27
peg-kartonagen@active.ch