

Objektyp: **Advertising**

Zeitschrift: **Schweizer Ingenieur und Architekt**

Band (Jahr): **118 (2000)**

Heft 3

PDF erstellt am: **21.07.2024**

Nutzungsbedingungen

Die ETH-Bibliothek ist Anbieterin der digitalisierten Zeitschriften. Sie besitzt keine Urheberrechte an den Inhalten der Zeitschriften. Die Rechte liegen in der Regel bei den Herausgebern. Die auf der Plattform e-periodica veröffentlichten Dokumente stehen für nicht-kommerzielle Zwecke in Lehre und Forschung sowie für die private Nutzung frei zur Verfügung. Einzelne Dateien oder Ausdrucke aus diesem Angebot können zusammen mit diesen Nutzungsbedingungen und den korrekten Herkunftsbezeichnungen weitergegeben werden. Das Veröffentlichen von Bildern in Print- und Online-Publikationen ist nur mit vorheriger Genehmigung der Rechteinhaber erlaubt. Die systematische Speicherung von Teilen des elektronischen Angebots auf anderen Servern bedarf ebenfalls des schriftlichen Einverständnisses der Rechteinhaber.

Haftungsausschluss

Alle Angaben erfolgen ohne Gewähr für Vollständigkeit oder Richtigkeit. Es wird keine Haftung übernommen für Schäden durch die Verwendung von Informationen aus diesem Online-Angebot oder durch das Fehlen von Informationen. Dies gilt auch für Inhalte Dritter, die über dieses Angebot zugänglich sind.

Ein Dienst der *ETH-Bibliothek*
ETH Zürich, Rämistrasse 101, 8092 Zürich, Schweiz, www.library.ethz.ch

<http://www.e-periodica.ch>

speedikon®

Das Architektur-CAD auf AutoCAD 14

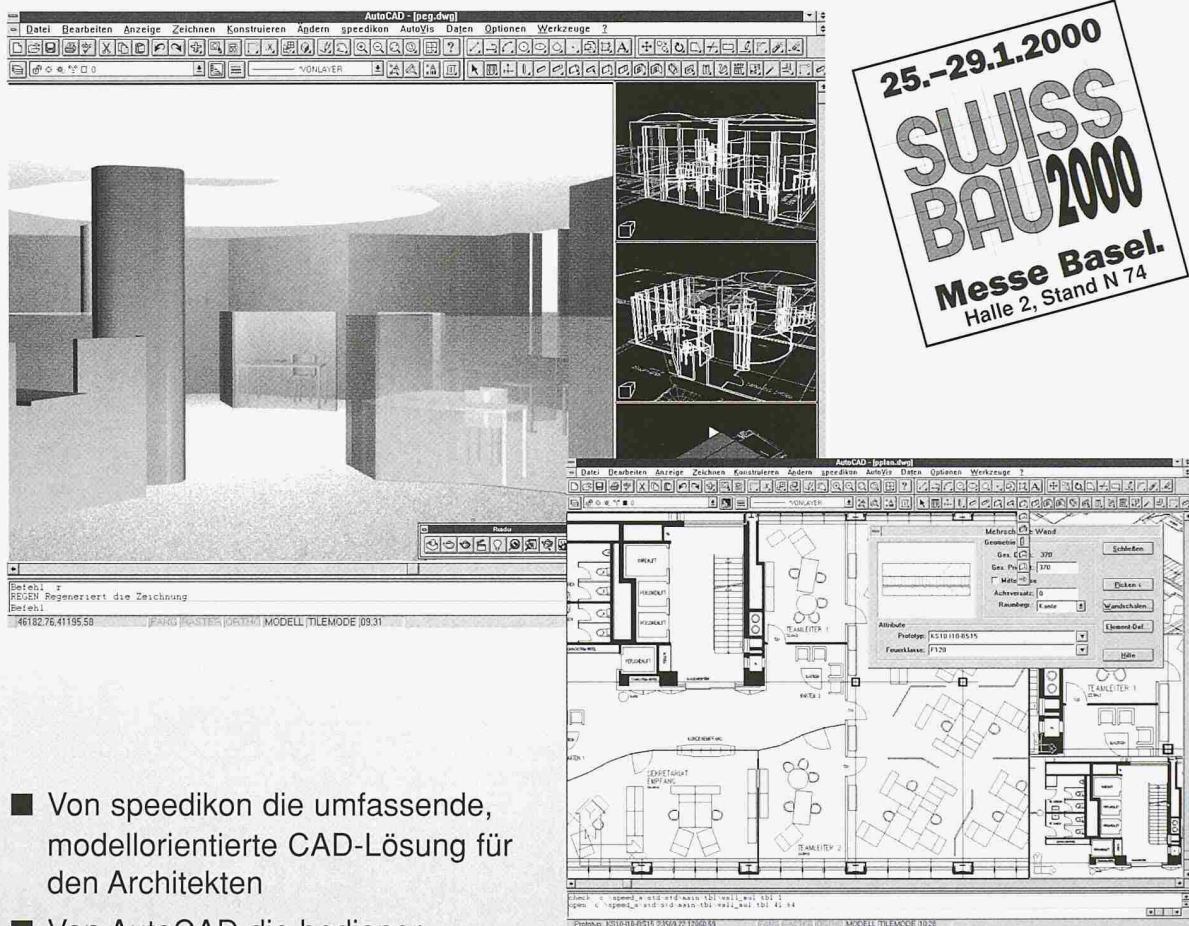

25.-29.1.2000
**SWISS
 BAU2000**
 Messe Basel.
 Halle 2, Stand N 74

- Von speedikon die umfassende, modellorientierte CAD-Lösung für den Architekten
- Von AutoCAD die bedienerfreundliche Windows-Oberfläche auf PC
- Perfekte Darstellung vom Entwurf bis zur Ausführungsplanung und Visualisierung
- Einfacher Datenaustausch

“ Effizienzsteigerung bei der Planbearbeitung und die 3D-Visualisierung der Gestaltungsaufgaben sind die Hauptmerkmale von speedikon A, auf die wir nicht verzichten möchten. ”

RZW



**HEWLETT
 PACKARD**

Neukom - Hiestand
 Architekten + Planer HTL ETH SIA, Zürich
 speedikon A auf PC HP Vectra XU 6/150

Walder & Trüb Engineering AG
 Tannackerstrasse 2, CH 3073 Gümligen
 Tel. 031 951 21 24 · Fax 031 951 81 06

Messerli BAUAD

B a u a d m i n i s t r a t i o n

- ▶ Kostenvoranschlag
- ▶ Ausschreibung nach NPK
- ▶ Angebotsvergleich
- ▶ Werkvertrag
- ▶ Baubuchhaltung
- ▶ Baukostenkontrolle
- ▶ Adressverwaltung

ELITE NT

Architektur CAD für PC

▶ 3D CAD Programm

Bearbeiten Sie Ihr Objekt aus einer beliebigen Ansicht, resultierende Änderungen an Plänen (Fassaden, Grundrissen, Schnitten) übernimmt das Programm.



▶ Parametrik von Bauteilen

Damit die Architekturbauteile beliebige Konstruktionsvarianten annehmen können setzen wir die Parametrik ein. Sie wählen die Konstruktion, die Software übernimmt die Plananpassung.

▶ Darstellungstiefen

Für die korrekte Plandarstellung nach SIA400 sorgt die integrierte Darstellungstiefe. Wählen Sie den Massstab, der Plan passt seine Darstellung automatisch an.

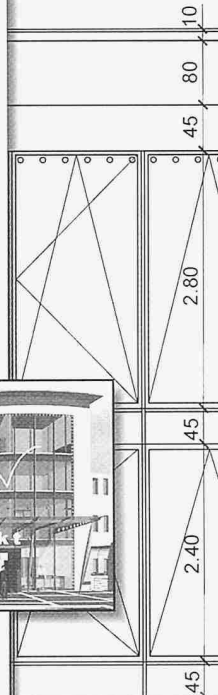

Besuchen Sie uns an der
SWISS BAU 2000
25.-29.1.2000
Messe Basel
Halle 2^o Stand N22

BAUSOFTWARE für Ihre Zukunft

ROLAND MESSERLI AG

I N F O R M A T I K

Epfackerstrasse 6
CH-8957 Spreitenbach

Tel. : 056 / 418 38 00
Fax : 056 / 418 39 00

E-Mail: info@rmi.ch
Internet: www.rmi.ch

KVT Koenig Verbindungstechnik

Befestigungstechnik für das Flachdach isofast - spike

Für Montage auf:

- Blech
- Porenbeton
- Beton
- Holz

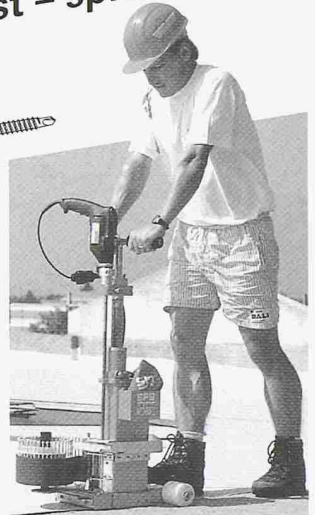

Beratungsservice für Planer und Architekten
Schulung und Baustellenbetreuung

Koenig Verbindungstechnik AG, CH-8953 Dietikon
Telefon 01/743 33 33, Telefax 01/740 65 66

Internet: <http://www.kvt.ch>

Swissbau 2000, Halle 1.1, Stand D01

28.99

ligno form

Akustik / Formteile

Individuell
auch für die
Möbel-
industrie

Qualitäts- Formteile

ab Lager oder individuell
angefertigt für Industrie,
Gewerbe und Handel

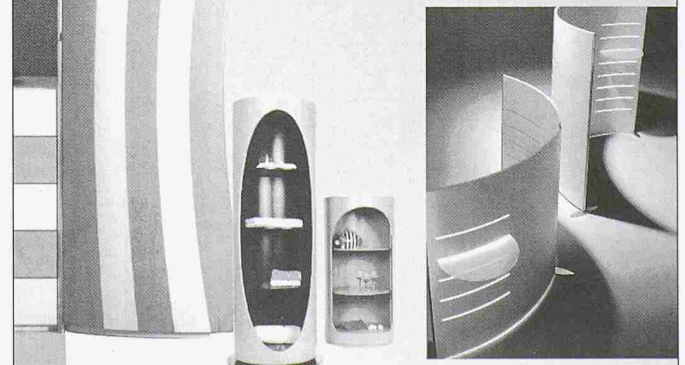

Rufen Sie uns an, verlangen Sie unsere Dokumentation
Lignoform Benken AG • CH-8717 Benken SG
Telefon 055-283 01 00 • Fax 055-283 28 50



Sarnafil

"Eintritt in neue Dimensionen!"

**Tradition und Innovation –
Werte, die sich widersprechen?**
Unser diesjähriger Stand an der
Swissbau beweist das Gegenteil!

Er widerspiegelt unser Credo, mit tra-
ditionellen Werten Neues zu schaffen.

Wir freuen uns auf Sie!



Sarnafil AG:
Innovation, Ökologie,
Partnerschaft, Sicherheit

Neuer Stand-Ort!
Halle 2.1, Stand B 26

25.-29.1.2000

**SWISS
BAU2000**

Messe Basel.

Sarnafil AG
Industriestrasse
CH-6060 Sarnen
Telefon 041 666 99 66
Telefax 041 666 98 17
Internet <http://www.sarnafil.com>

 **Sarna**
Sarnafil Division

SILVERSTAR SELEKT*

das Spezialglas gegen Überhitzung
im Sommer...



www.glastroesch.ch



...und Heizwärmeverlust im
Winter, k-Wert 1,0.

Mit dem neuen Anti-Condensat-System SWISSEGE.

Infos bei Ihrem Fensterlieferanten.

Oder direkt bei Glas Trösch: Gratis-Nummer 0800 855 755.

**Der SIA im Massstab 1:1 an der Swissbau 2000
Drehscheibe für Planen und Bauen von Lebensraum mit
Lebensqualität im 21. Jahrhundert**

La SIA à l'échelle 1:1 à Swissbau 2000
Point de ralliement pour concevoir et construire la qualité
de vie du XXI^e siècle

sia

schweizerischer ingenieur- und architektenverein
société suisse des ingénieurs et architectes
società svizzera degli ingegneri e architetti
swiss society of engineers and architects

Swissbau 2000

Messe Basel

25.–29.1.2000

Halle 2.1 Stand E28

SIA-Talk täglich von 11 bis 12 Uhr

SIA-Talk chaque jour de 11 à 12 h.

EUROPILZ® das Original...

spannverbund

JOSEF MEYER

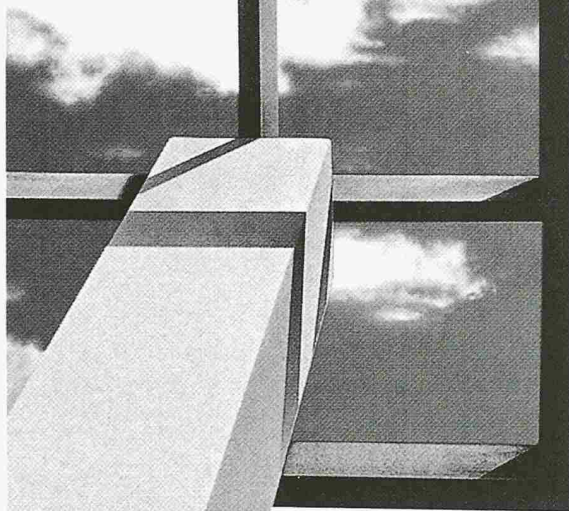

Spannverbund Bausysteme GmbH
Schützenmattstrasse 1
CH-8180 Bülach
Telefon 01 862 52 00
Telefax 01 862 52 05

Josef Meyer Stahl & Metall AG
Seetalstrasse 185
6032 Emmen
Telefon 041 269 44 44
Telefax 041 269 44 48

Einviertel?



Halbgewandelt?

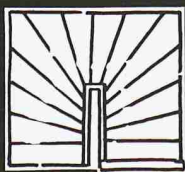

**TREPPEN
MEISTER**

**Alles passend
bei Ihrem
Treppenmeister!**

SWISSBAU, Halle 2.2., Stand F 25



Keller Treppenbau AG

3322 Schönbühl Tel. 031 859 23 13
5600 Lenzburg Tel. 062 891 28 15
8953 Dietikon Tel. 01 741 50 52

Ab sofort erhältlich:

**die neue LIGNATUR®-
Sanierungsbroschüre!**



LIGNATUR®

Das tragende Element. Aus Holz.

Bestellen Sie diese informative Broschüre
noch heute per Post oder per Fax.

LIGNATUR AG
CH-9104 Waldstatt
Tel. ++41 (0) 71 353 04 10
Fax ++41 (0) 71 353 04 11

Besuchen Sie uns an der SWISSBAU,
25.-29.1. 2000, Halle 2.2., Stand A42!

Name _____

Branche _____

Adresse _____

Tel./Fax _____ / _____

PLZ _____ Ort _____ (S)

3 Gründe warum Sie uns an der Swissbau besuchen sollten.

25.-29.1.2000

**SWISS
BAU2000**

Messe Basel.

Strassenbau

Lassen Sie sich die in der Schweiz mit über **400 Installationen** am meisten verbreitete Strassenbausoftware vorführen.

Leitungskataster

Neu: Integrierte Datenbank Neu: Interlis Schnittstelle

Bewehrung

30 Minuten Effizienztest: Bringen Sie einen Plan mit und testen Sie wie effizient Sie mit **cadwork** arbeiten können.

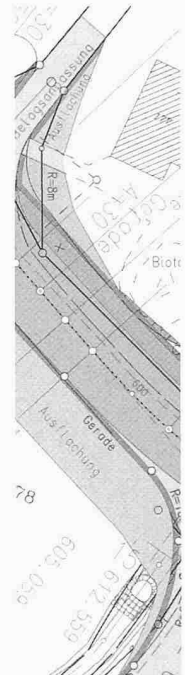

cadwork[®] CAD-Software für Hoch- und Tiefbauingenieure
Tel. 061 278 90 10 E-Mail: info@cadwork.ch

**Halle 2.0
Stand N83**

Neu von RISS: Schraubanschluss WD90. Mit Easy-Handling.

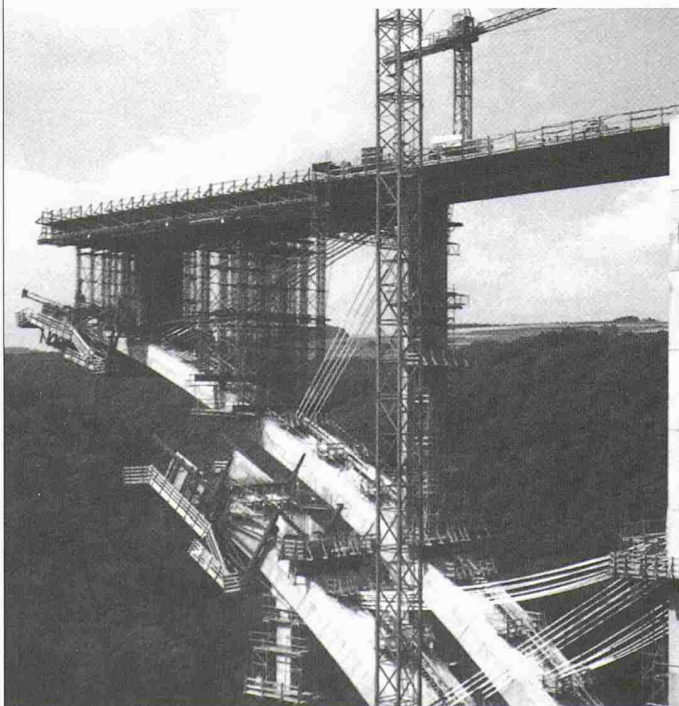

Vorbei ist die Zeit, in der Sie Bewehrungsanschlüsse kompliziert mit Drehmomentenschlüssel oder Spezialwerkzeugen montieren mussten. Verwenden Sie beim nächsten Mal einfach WD90, das Schraubsystem mit der Garantie für einfache, schnelle und damit kostensparende Montage.

Leistungsmerkmale:

- rationelle und wirtschaftliche Montage
- kein Drehmomentenschlüssel erforderlich
- einfache Montagekontrolle durch Sichtprüfung

Gerne stellen wir Ihnen ausführliches Informationsmaterial und alle notwendigen technischen Daten zur Verfügung.

RISS AG
Ein Unternehmen der DEHA-Gruppe

Industriestrasse 32 - 8108 Dällikon
Tel. 01 849 78 78 - Fax 01 849 78 79
<http://www.rissag.com>



ArchiDraft[®]

the best in 2D

ArchiMedia[®]
BOGATZKI AG



Mac OS

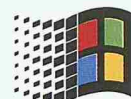

MICROSOFT
WINDOWS

2D ist nicht alles...

...aber fast **alles** ist 2D

ArchiDraft[®]

Ausführungsplanung

Detailplanung

Werkplanung

Medienplanung

Altbausanierung

ArchiMedia BOGATZKI AG
Bahnstrasse 102
Tel. ++41 1 870 05 01
E-Mail
Internet

8105 Regensdorf Zürich
Fax ++41 1 870 06 43
mail@archimedia-ag.ch
www.archidraft.ch

ArchiDraft[®]
the best in 2D



Eine gesicherte Verkehrsberuhigung und eine Höhenverstellbarkeit innerhalb von wenigen Minuten !

Die Konstruktion dieser Serie garantiert optimales Verhalten sowohl bei intensivem Verkehr wie auch unter schwersten Belastungen.

SOLO-SELFLEVEL, Schachtabdeckungen mit **aufklappbarem** Deckel und auf Strassenbelageebene **höhenverstellbar**, mit einem durchgehenden Neoprendichtungsring versehen, deren Stellung eine perfekte Stabilität gewährt, ohne Wackeln und Klappern.

SOLO SELFLEVEL Brevet + Patent



Klasse D400, E600 und F900

mit oder ohne Verriegelung (mit oder ohne Belüftungslöchern in D400).

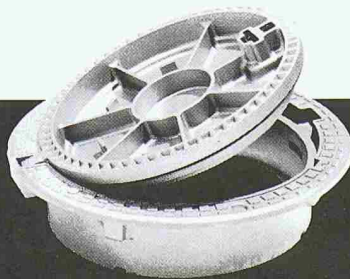

Klasse D400

mit oder ohne Verriegelung.



Klasse D400.

info@fasa.ch
www.fasa.ch

CH-1957 Ardon
+41 27 305 30 30
+41 27 305 30 40

vss/a/01-99

FASA-FONDERIE ET ATELIERS MECANQUES D'ARDON S.A.

Die Norm ISO 9001 ist nur einer unserer Leistungsnachweise. Projektbezogene Beratung, sorgfältige Montage und absoluter Leistungswille speziell im Service sind unsere weiteren Schwerpunkte. Sie, der Kunde und Ihre Anforderungen, sind unser Massstab!

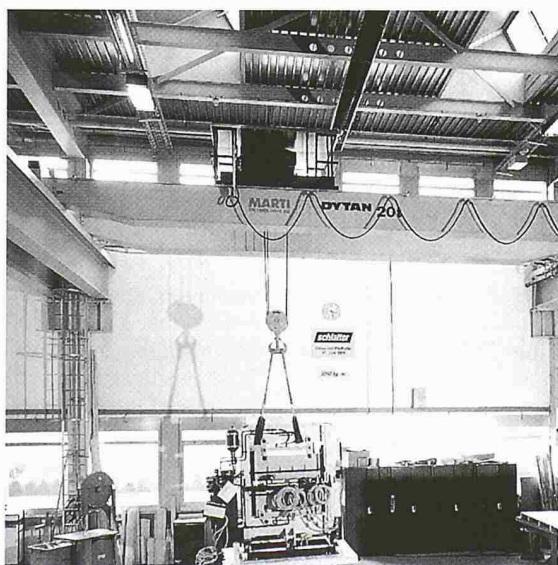

MARTI-DYTAN AG

Dytan-Kranbau, Lager- und Fördersysteme
CH-6048 Horw
Telefon 041/209 61 61, Fax 041/209 61 62

Für Rinnen und Rohre, Spenglerarbeiten, Dachdeckungen und Fassadenbekleidungen in RHEINZINK® blank oder vorbewittert.



RHEINZINK®
Der Werkstoff für die individuelle Architektur

«PanGas ist in Ihrer Nähe.»

Mit umfassendem Know-how für sämtliche Anwendungsbereiche.»

In der Schweißtechnik wie in der Metallurgie, in der Chemie und der Umwelttechnik, in der Medizin, in der Lebensmittelbranche oder in der Elektronik – PanGas kennt die branchenspezifischen Aufgaben. Und weiss, wo sich Arbeitsprozesse durch Gase noch vereinfachen lassen.

Rufen Sie an für weitere Informationen!

25.-29.1.2000

SWISS
BAU 2000

PanGas ist in Ihrer Nähe. Auch an der diesjährigen Swissbau.

Messe Basel.

Halle 1.1, Stand C60

kompetent
rasch
freundlich

PanGas

® Hauptsitz
PanGas, Postfach, 6002 Luzern
Tel. 041 319 97 00
Fax 041 319 98 14
www.pangas.ch/info@pangas.ch

Dagmersellen Winterthur Aigle

Trittschall-Probleme im Treppenhaus? Egco bietet die Lösung:

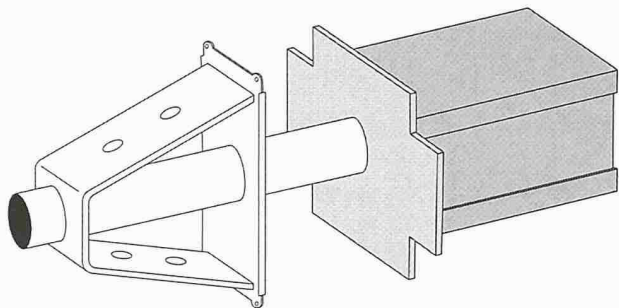

Typenreihe DK

EGCO pal

Ob Treppenpodeste, Treppenläufe, Laubengänge oder abgestützte Balkone: Podestaufleger Egcopal lösen das Trittschallproblem. Die komplette dauerelastische Trennung, ergänzt durch eingebaute Wärme- und Brandschutzdämmung, spart Zeit, Geld und erhöht die Nettogeschossfläche! Wir produzieren ISO-9001-zertifiziert, liefern auf die Baustelle und fakturieren über den Stahl- und Baufachhandel.

SWISSBAU 2000
Basel, 25.-29. Januar
Halle 1.0, Stand D50

EGCO

Die professionelle Lösung

Egco AG, Industriestrasse 38, 3178 Böisingen, Telefon 031 740 55 55, Telefax 031 740 55 56, E-Mail technik@egco.ch, E-Mail admin@egco.ch

FÜR BAUSYSTEME UND BEWEHRUNGEN

...aller Art kommen Sie am besten gleich zu uns. Weil von der Beratung, über Qualität und Auswahl bis zum Service einfach alles stimmt. Rufen Sie uns an, oder besuchen Sie uns an der Swissbau, Halle 1^o, Stand A30 wir informieren Sie gerne.

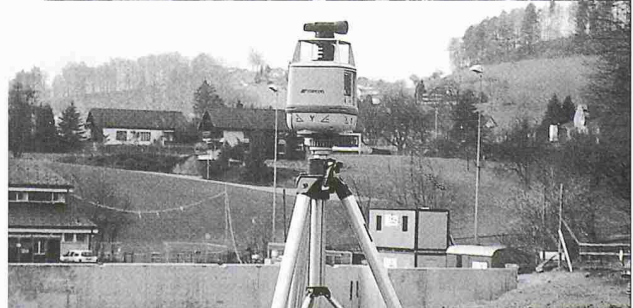
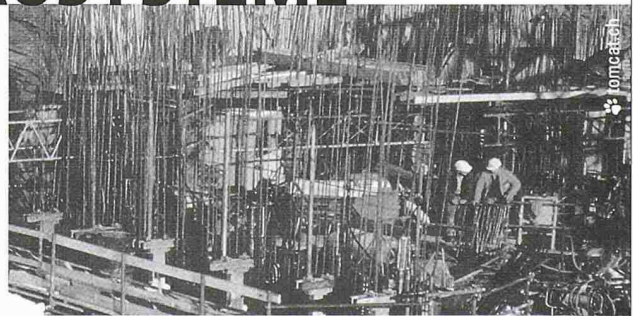

25.-29.1.2000

**SWISS
BAU 2000**
Messe Basel.

**LOCHER
HAUSER**

SPARTE BEWEHRUNG

Tel. 0848 800 547

Fax 0848 800 548

Produktionsstandorte in:
St.Gallen, Winterthur

SPARTE BAUSYSTEME

Tel. 0848 800 551

Fax 0848 800 552

Abholstandorte in:
Altstätten/SG, Buchs/ZH,
St.Gallen, Winterthur

Was macht das **SANDWICH?** auf dem Dach ■

Was macht ein Sandwich auf dem Dach? Eigentlich gehört es dort nicht hin. Es sei denn als Pausen-Snack für fleissige Handwerker.

Oder aber...! Oder aber als neuartiger Dachaufbau für Flachdächer, der ganz nach dem Geschmack von Planern, Ausführenden und Bauherren entwickelt wurde. Ein Dachpaket also, das bautechnisch perfekt und bauphysikalisch einwandfrei alle Ansprüche an Wirtschaftlichkeit, Funktionalität und Lebensdauer erfüllt.

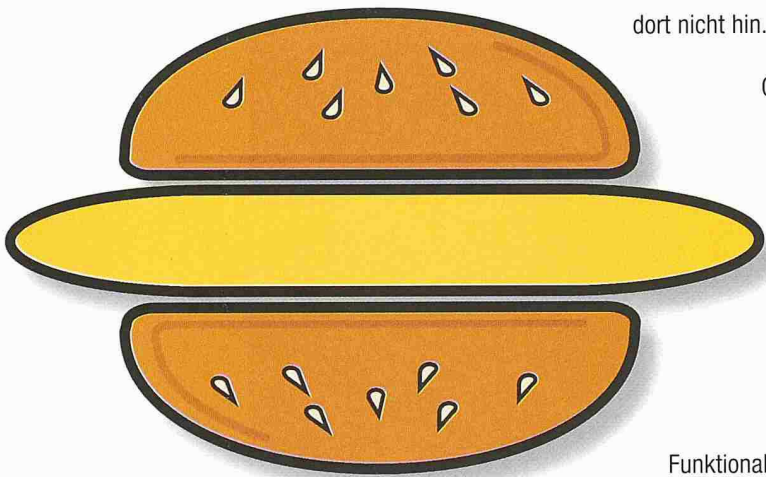

Was macht das Sika-Trocal Sandwich auf dem Dach?

Es bringt für Planung und Ausführung überzeugende Nutzen und Vorteile für die moderne Flachdach-Technik. Mit nur wenigen Systemkomponenten und in Sandwich-Manier konzipiert, eröffnet es ein Anwendungsspektrum, das kaum einen Wunsch offen lässt. Mehr über die Zutaten und die Rezeptur der Neuheit sagen und zeigen wir Ihnen auf der SWISSBAU 2000.



Halle 2.1 – Stand N32

25.-29.1.2000

**SWISS
BAU2000**

Messe Basel.

**Sika
Trocal**

Sika-Trocal AG · Tüffenwies 16-22 · CH-8048 Zürich · Tel. 01/4364700 · Fax 01/4364588