

Objektyp: **Advertising**

Zeitschrift: **Schweizer Schule**

Band (Jahr): **64 (1977)**

Heft 21

PDF erstellt am: **22.07.2024**

Nutzungsbedingungen

Die ETH-Bibliothek ist Anbieterin der digitalisierten Zeitschriften. Sie besitzt keine Urheberrechte an den Inhalten der Zeitschriften. Die Rechte liegen in der Regel bei den Herausgebern. Die auf der Plattform e-periodica veröffentlichten Dokumente stehen für nicht-kommerzielle Zwecke in Lehre und Forschung sowie für die private Nutzung frei zur Verfügung. Einzelne Dateien oder Ausdrucke aus diesem Angebot können zusammen mit diesen Nutzungsbedingungen und den korrekten Herkunftsbezeichnungen weitergegeben werden. Das Veröffentlichen von Bildern in Print- und Online-Publikationen ist nur mit vorheriger Genehmigung der Rechteinhaber erlaubt. Die systematische Speicherung von Teilen des elektronischen Angebots auf anderen Servern bedarf ebenfalls des schriftlichen Einverständnisses der Rechteinhaber.

Haftungsausschluss

Alle Angaben erfolgen ohne Gewähr für Vollständigkeit oder Richtigkeit. Es wird keine Haftung übernommen für Schäden durch die Verwendung von Informationen aus diesem Online-Angebot oder durch das Fehlen von Informationen. Dies gilt auch für Inhalte Dritter, die über dieses Angebot zugänglich sind.

Ein Dienst der *ETH-Bibliothek*
ETH Zürich, Rämistrasse 101, 8092 Zürich, Schweiz, www.library.ethz.ch

<http://www.e-periodica.ch>

Bücher

Schülerbeurteilung

Kleber, Eduard W. u. a.: Beurteilung und Beurteilungsprobleme. Eine Einführung in Beurteilungs- und Bewertungsfragen in der Schule. Weinheim/Basel, Beltz. 315 S., Fr. 25.10.

Dieses Buch bietet eine Einführung in Beurteilungsprobleme im Raume der Schule. Der Schwerpunkt liegt auf der Lernleistungsbeurteilung. Anhand der verschiedenen Kapitel kann der Leser die Beurteilungsproblematik neu erfahren; er erhält Anregungen zu einer persönlichen Auseinandersetzung.

Am Anfang wird die Beurteilerfunktion des Lehrers analysiert und auf Tendenzen hingewiesen, die das Lehrerurteil beeinflussen.

Unter dem Kapitel «Ansätze zur Objektivierung der Beurteilungsgrundlage und der Erlangung gültiger Aussagen bei der Lernleistungsbeurteilung» werden Hilfsmittel beschrieben, die der Unterrichtende einsetzen kann. Es folgen Konstruktionsanleitungen zu Klassenarbeiten, überregional-gruppenbezogenen Tests, lehrzielorientierten und informellen Tests.

Das Mittel der *überregional-gruppenbezogenen* Tests setzen bereits heute einige Lehrer ein, um Leistungsbeurteilungen objektiver und vergleichbarer zu gestalten. Die *lehrzielorientierten* Tests sind erst mit der etwa vor zehn Jahren einsetzenden Curriculum-Diskussion aktuell geworden. Ihre Konstruktion erweist sich für den einzelnen Lehrer als aufwendig und ihre wissenschaftliche Überprüfung als recht kompliziert. *Informelle* Tests sind praxisnah und relativ unproblematisch in der Konstruktion. Der Lehrer erfährt Wissenswertes über deren Konstruktions-, Analyse-, und Auswertungsmöglichkeiten.

Zum Schluss werden die «Fallstudien-Methode» und der «Curriculum-Leitfaden» für Beurteilungsfragen diskutiert und Probleme bei deren Anwendung besprochen.

Das Buch bietet viel Stoff für Lehrerfortbildungsveranstaltungen, die die Notengebung und Schülerleistungsbeurteilung zum Gegenstand haben.

Albin Niedermann

Spielen

Michalski Martin: Die Zauberpalme und 13 andere Zaubertricks. Spiel- und Spassbücher. Otto Maier Verlag, Ravensburg 1977. 28 Seiten. Fr. 4.30.

Die 13 Zaubertricks in diesem Heft sind für Kinder ab 9 Jahren verständlich beschrieben und illustriert. Das Kind erfasst die Technik sehr schnell und hat sicher viel Freude daran, diese Tricks seinen Freunden vorzuführen.

Bossert Marcel

Schule in Reform ?

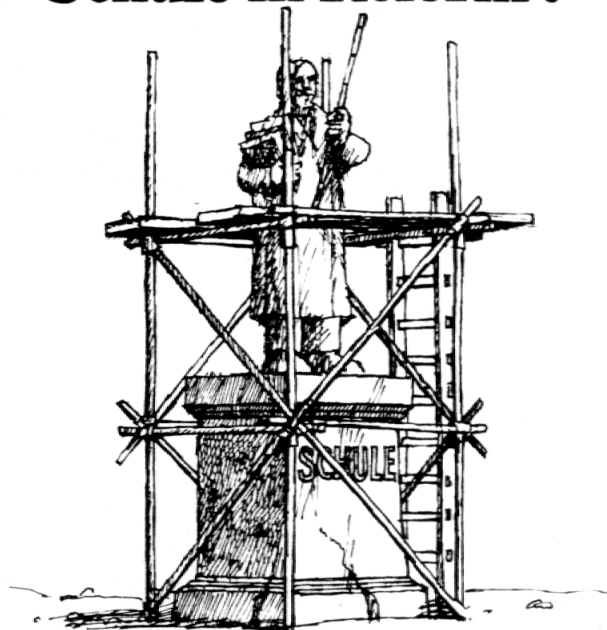

Zwei neue Bücher stehen zur Diskussion

Lehrerbildung für die Orientierungsstufe

Bericht einer Expertenkommission im Auftrag der
Innerschweizer Erziehungsdirektoren-Konferenz

Herausgegeben vom Zentralschweizerischen
Beratungsdienst für Schulfragen (ZBS)

ISBN 3-264-90110-2 - ca. Fr. 19.-

Die Reform der Sekundarstufe I in Richtung einer Orientierungsstufe wird nicht erleichtert durch die heute sehr verschiedenartige Ausbildung der Real-, Sekundar- und Gymnasiallehrer. Ausgehend von den bildungspolitischen Leitideen einer künftigen Orientierungsstufe in der Zentralschweiz sowie vom entsprechenden Berufsbild des Lehrers dieser Stufe werden hier Grundsätze für die Gestaltung der Lehrerbildung entwickelt.

Der Bericht steht in der Zentralschweiz zur Vernehmlassung bei Behörden und Lehrerschaft. Er richtet sich aber auch allgemein an interessierte Politiker, Schulbehörden, Lehrerbildner, Lehrer und Lehrerorganisationen, Dozenten, Erziehungswissenschaftler und Bildungsplaner.

Die Rolle des Lehrers — neu entdeckt

Heiniger, Ueli

ISBN 3-264-90050-3 - ca. Fr. 28.50

Das vorliegende Buch ist die Beschreibung einer Infrastruktur, die es dem Lehrer ermöglichen soll, in Zusammenarbeit mit seinen Kollegen, mit Wissenschaftlern und Behördevertretern, mit Eltern und Schülern die täglichen Probleme zu sehen, nach Verbesserungsmöglichkeiten zu suchen — kurz: Ein Verfahren wird aufgezeigt, wie der Lehrer aus seinem isolierten Schulzimmer heraustreten kann, um sich aktiv und schöpferisch an der Verbesserung der Schule — auch seiner Schule — zu beteiligen.

Klett Klett + Balmer **Balmer**

Verlag Landsgemeindeplatz 4 6300 Zug 042 - 21 41 31



AKADEMIE FÜR ANGEWANDTE PSYCHOLOGIE

Abendschule. Praxisbezogene Vorlesungen und Seminare in kleinen Gruppen.

Speziell geeignet für:

- Lehrer
- Pfarrer
- Mediziner
- medizinische Hilfsberufe
- Sozialarbeiter
- Juristen
- Personalausbildner

Diplomabschluss. Praktikum.

Anfragen oder Informationsgespräch bei

Akademie für Angewandte Psychologie
Rötelstrasse 73, 8037 Zürich, Telefon 01 - 26 47 88
(nachmittags Dienstag bis Freitag)



Realschule Oberdorf Kanton Basel-Land

Auf Frühjahr 1978 suchen wir, unter Vorbehalt der Stellenbewilligung durch den Regierungsrat,

1 Reallehrer(in) phil. I

wenn möglich mit Englisch.

Unsere Schule hat 12 Klassen, 6.-9. Schuljahr, mit Anschluss an das Gymnasium oder Abschluss. Für die Wahl werden mindestens 6 Semester Hochschulstudium und ein Bezirks-, Sekundar- oder Reallehrerpatent verlangt.

Auskunft erteilt Ihnen der Rektor der Realschule, Herr Richard Schad, 4436 Oberdorf, Telefon 061 - 97 90 63.

Gerne erwarten wir Ihre Anmeldung mit den üblichen Unterlagen an den Präsidenten der Realschulpflege, Herrn Franz Rudin, Talweg 55, 4436 Oberdorf BL.

134.086.188 1 95

Hauszeitschriften
Periodika
Dissertationen
Privat-
drucksachen

Buchdruckerei
Kalt-Zehnder, Zug

Grienbachstrasse 11
Telefon 042 31 66 66



Freis

Handels
schule
Luzern

Seit 1897

Tages- und Abendschule

Handel
Sekretärinnen
Arztgehilfinnen
Vorbereitung
für PTT, SBB
Verwaltungen

Telefon
041 - 22 11 37/38
Direktion:
Dr. Gerh. Frei
Dr. René Frei
6000 Luzern

Haldenstraße 33

Eine hervorragende Qualität

Stopfwatte

aus Polyesterfasern, mit grosser Sprungkraft und gutem Füllvermögen erhalten Sie in Boxen mit 5 kg Inhalt, franko Haus, für Fr. 47.50 pro Boxe, bei

Die Polyester-Stopfwatte ist weich, warm und geschmeidig; absolut geruchlos, staubfrei, bakterienfrei, waschbar und daher sehr hygienisch.



Neidhart + Co., Wattefabrik 8544 Rickenbach-Attikon

Telefon 052 - 37 31 21



BEA Sammelbände

Normalbände

BEA-Normalbände im Format von 20 x 26 cm und 64 Seiten Inhalt, fadengebunden, mit laminiertes Buchdecke, werden zum sehr günstigen Preis von nur Fr. 8.30 abgegeben.

Die dazugehörigen 49 Farbbilder zum Einkleben können Sie bei der BEA + Poly-Verlags AG, 8957 Spreitenbach, gegen Ein-sendung von 100 BEA-Punkten kostenlos beziehen.



Erleben Sie mit diesem BEA-Band die vielseitige und interessante «Welt» rund um den Bauernhof.



Dieses Meisterwerk mit zauberhaften Farbbildern ist ein Juwel in jeder Bibliothek.

Sonderwerke

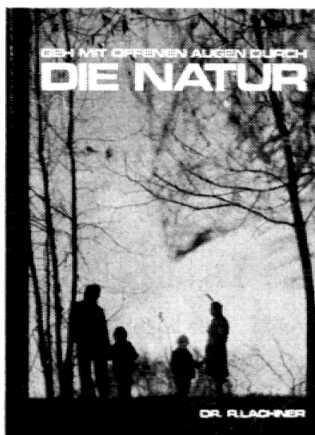

Entdecken auch Sie die Schönheiten der Natur vor Ihrer Haustüre. Ein lehrreiches, besinnliches Buch für die ganze Familie.

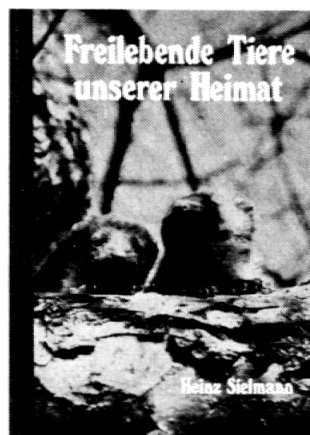

Heinz Sielmann, bekannt von Fernsehsendungen, Büchern und Zeitschriften, stellt Ihnen in diesem Band unsere heimischen Tierarten vor.

BEA-Sonderwerke sind Perlen in jeder Hausbibliothek. Mit 128 Seiten Inhalt, etwa 80 zum Teil grossformatigen und ganzseitigen Farbbildern.

In wertbeständiger Ausführung: mit laminiertem Umschlag, Fadenheftung, Kunstlederrücken und mit Goldprägung.

BEA-Sonderwerke sind fertig und benötigen 300 BEA-Punkte und Fr. 12.90.



BEA-Bildbände mit Themen über Tiere und Natur werden vom Schweizer Tierschutz empfohlen!

ZESAR

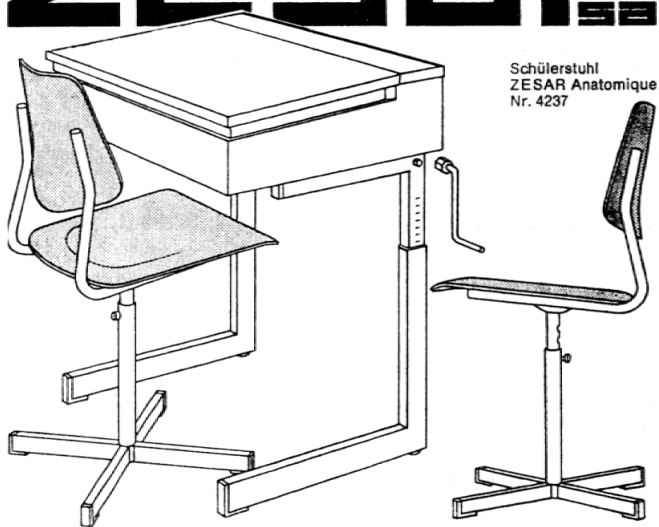

Schülerstuhl
ZESAR Anatomique
Nr. 4237

Ein Begriff
für
Schulmobiliar



ZESAR AG 2501 Biel, Postfach 25, Tel. 032 25 25 94



SKI- UND KLASSENLAGER

Aurigeno/Maggiatal TI, 62 Betten, 341 m ü. M.
Les Bois/Freiberge, 30-150 Betten, 938 m ü. M.
Oberwald/Goms VS, 34, 60 u. 120 B., 1368 m ü. M.
Frau R. Zehnder, Hochfeldstr. 88, 3012 Bern
Telefon 031 - 23 04 03 / 25 94 31
W. Lustenberger, Ob. Weinhalde 21, 6010 Kriens
Telefon 041 - 45 19 71

Ferienheim Fraubrunnen in Schönried BO

1300 m ü. M.
Eignet sich vortrefflich für Ferienlager, Landschulwochen, Wochenende.
Günstige Pauschalpreise. Auskunft erteilt:
Fritz Schmalz, Lehrer
3313 Büren zum Hof
Telefon 031 - 96 75 45

Ferienhaus Därstetten i. S.

Ideales Gebäude für Skilager, Sommerferien und Landschulwochen. Moderne Küche, Zentralheizung, 110 Betten. Teilweise oder ganze Vermietung möglich. Anfragen an Gemeindeschreiberei 3763 Därstetten i. S., ☎ 033 - 83 11 73

20 700 Farbdias, Tonbildreihen, 1100 Transparente, **Grossdias**, polarisierte Transparente (mit dem **Trickfilmeffekt!**) für **dynamischen Unterricht** im 175seitigen **Farbkatalog** mit über 500 Abbildungen! Gegen Fr. 3.- in Briefmarken erhalten Sie diese wertvolle Informations- und Einkaufshilfe von der Generalvertretung des Jünger-Verlages:

Reinhard Schmidlin - AV-Medien/Technik - 3125 Toffen/Bern

**Büchergestelle
Zeitschriftengestelle
komplette
Bibliothekseinrichtungen**

Verlangen Sie Prospekte und Referenzen! Unverbindliche Beratung und detaillierte Einrichtungsvorschläge durch Fachleute.



ERBA AG BAUPRODUKTE
8703 Erlenbach, Telefon 01 - 90 42 42

Cementit

DER LEIM FÜR BASTLER

merz+benteli ag

3172 NIEDERWANGEN BE
TELEFON 031 - 34 11 21

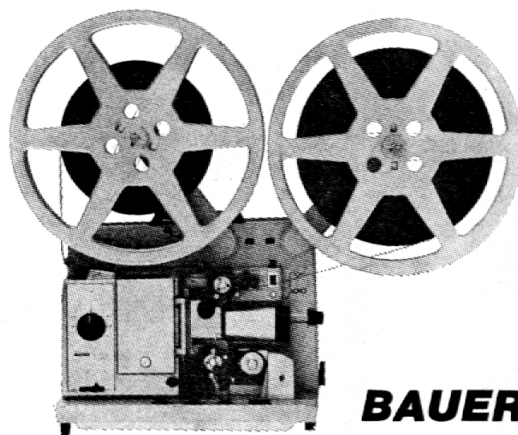

BAUER

Der neue Tonfilm - Projektor 16 mm P7

mit 5 jähriger Garantie

Verkauf	Umtausch	Leasing
zu günstigem Schulpreis	Zurücknahme des alten Projektors	Zahlung in monatl. Raten

CORTUX-FILM AG

Rue Locarno 8 1700 Freiburg Telefon 037 / 22 58 33

Hartmut Hacker, Dieter Poschardt (Hrsg.)

Lernplanung und Unterrichtsgestaltung

Lernpsychologische Grundlagen –
pädagogische Perspektiven

Auswahl Reihe B, Band 89
Best.-Nr. 36440, ca. 160 Seiten, kart., Fr. 14.10

Trotz jahrelanger, intensiver didaktischer Diskussion besteht noch immer eine Diskrepanz zwischen theoretisch-wissenschaftlichen Aktivitäten und den Bedürfnissen der Unterrichtspraxis. Diese Diskrepanz versuchen die Autoren des vorliegenden Bandes zu verringern. Die einzelnen Beiträge – Die Planbarkeit des Unterrichts (Glöckel); Unterrichtsplanung und Lernpsychologie (Poschardt); Grundsätze in der Unterrichtsplanung (Breslauer); Die Erziehungsdimension der Unterrichtsplanung (Hacker) – bieten keine direkten Handlungsanweisungen, enthalten jedoch so konkrete Vorschläge, dass sie vor allem auch dem jungen Lehrer, der sich noch in der Ausbildung befindet, wertvolle Hilfe leisten.

Schroedel

Hermann Schroedel Verlag AG

CH-4020 Basel

Hardstrasse 95

Wir basteln für Weihnachten



Porzellanmal Farben

in kl. Dosen à 5 g / Mengenrabatte
Verlangen Sie unsere Preisliste!
Veio Zanolini
Postfach, 6648 Minusio-Locarno
Telefon 093 - 33 62 54

BIBLIOTHEKSMATERIAL

 **HAWE**®

SELBSTKLEBEFOLIEN

**P.A. Hugentobler 3000 Bern 22
Mezenerweg 9 Tel. 031/42 04 43**

ARM

Webrahmen
Handwebstühle

für Sonderschulen
Arbeitsschulen
Hauswirtschaft

vom Spezialhaus ARM AG
CH-3507 Biglen/Schweiz, Telefon 031 - 90 14 62

Schulkonforme **Klebstoffe**

für Lehrer und Schüler.



Nachfüllmöglichkeit für die bewährten Klebstoffe:

HERON-Bastlerleim
HERONOL-Fertigkleister
HERONIT-Universalleim

Verlangen Sie Gratismuster und Prospekte bei
Briner & Co., 9002 St. Gallen, Tel. 071 - 22 81 86

Bastelzentrum Bern

Ideen! Ideen! Ideen!

für Schulen, Handarbeitsschulen
und Kindergarten.

Über 5000 Bastelartikel.

Lehrerinnen und Lehrer aus der
ganzen Schweiz besuchen uns
regelmässig.

Wir freuen uns auf Ihren Besuch
bei uns.

Bastelzentrum Bern

am Bubenbergrplatz 11
im Gotthardhaus, 3011 Bern

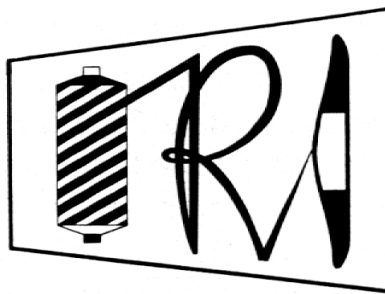

Handweb- und Knüpfgarne

(Wolle, Leinen, Seide, Baumwolle)
Schwedische Webstühle
Esslinger- und Kircher-Webrahmen
Holzringe bis 80 cm Durchmesser (für Knüpfen
und Weben)
Bandwebbrettchen 20, 30 und 60 cm breit
Plättchen zum Bandweben
Grosse Auswahl an Fachliteratur
Verlangen Sie unsere Garnmuster
und Prospekte

Rüegg-Handwebgarne

Tödistrasse 52, Postfach 158, 8039 Zürich,
Telefon 01 - 201 32 50
Besuchszeit: Mo - Fr 14.00-16.00 Uhr

WIR SIND JETZT SELBER DA

mit 340 m² Ausstellungsfläche für
ECONOMY-BRENNÖFEN und
TÖPFEREI-BEDARF

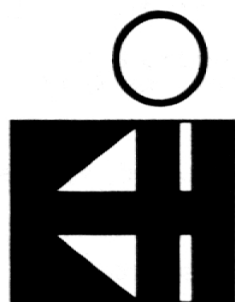
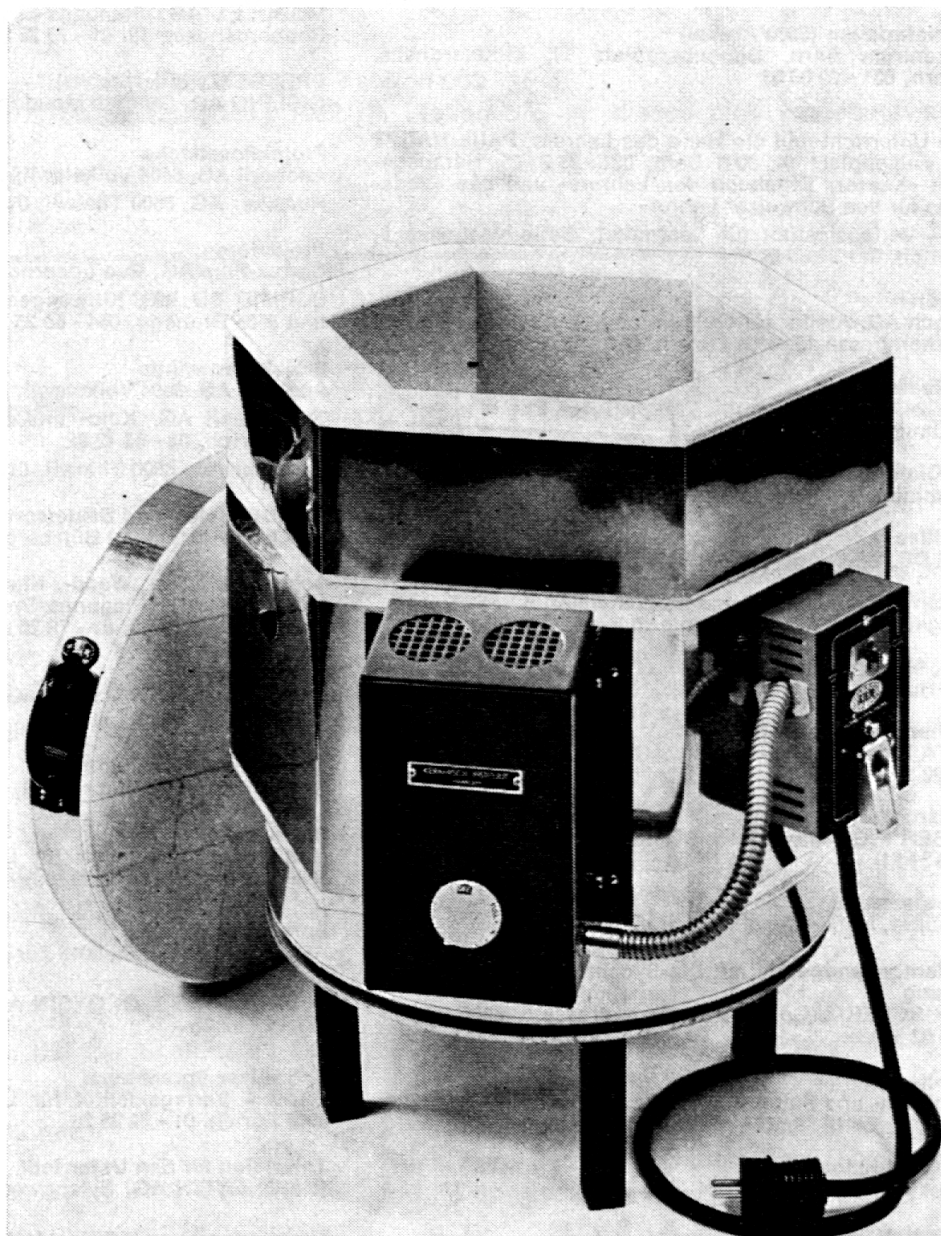

KIAG Keramisches Institut AG
Bernstrasse 240 3510 Konolfingen
Telefon 031 99 24 24

Arbeitsblätter für Deutsch, Geografie, Handarbeit, Rechnen und Vorschule

SABE – Verlagsinstitut für Lehrmittel, Bellerivestrasse 8, 8008 Zürich, 01 - 32 35 20

Bastelmaterialien (5000 Artikel)

Bastelzentrum Bern, Bubenbergplatz 11, Gotthardhaus, 3001 Bern, 031 - 22 06 63

Bücher

für den Unterricht und die Hand des Lehrers: **PAUL HAUPT BERN**, Falkenplatz 14, 3001 Bern, 031 - 23 24 25, Herausgeber von «Kasser, Tagebuch des Lehrers» und des «Vademecums für den Schweizer Lehrer»

SABE – Verlagsinstitut für Lehrmittel, Bellerivestrasse 8, 8008 Zürich, 01 - 32 35 20

Blockflöten

Karl Koch AG, Atelier für Geigen- und Gitarrenbau, Murbacherstrasse 15, 6003 Luzern, 041 - 22 06 08

Dia-Aufbewahrung

Journal 24, Dr. Ch. Stampfli, Walchstrasse 21, 3073 Gümligen BE, 031 - 52 19 10

Dias / Diatransparente

R. Schmidlin, AV Medien/Technik, 3125 Toffen, 031 - 81 13 67

Diapositive

DIA-GILDE, Wülfliingerstr. 18, 8400 Winterthur, 052 - 25 94 37

Didaktische Arbeitsmittel und Werkenmaterial

Schubiger Verlag AG, 8400 Winterthur, 052 - 29 72 21

Farben, Mal- und Zeichenbedarf

Jakob Huber, Waldhöhweg 25, 3013 Bern, 031 - 42 98 63

Fernsehen für die Schule

VIESTA Video-System-Technik AG, 8050 Zürich, 01 - 48 20 33

Holzbearbeitungsmaschinen

H. WEBER ING., Maschinen, 8143 Sellenbüren, 01 - 700 31 51

Keramikkocher

Tony Güller, Naber-Schulbrennöfen, 6644 Orselina

Kassettenbandgeräte mit Dia-Synchrongerät und Fernbedienung

EGLI, FISCHER & Co. AG, Gotthardstrasse 6, 8002 Zürich, 01 - 202 02 34

Klebstoffe

Pritt, Stabilit- und Pattex-Klebstoffe
HENKEL CHEMIE GmbH, Basel, 061 - 23 98 95

Laboreinrichtungen

Hunziker AG, 8800 Thalwil, 01 - 720 56 21

Lautsprecher

EGLI, FISCHER & Co. AG, Gotthardstrasse 6, 8002 Zürich, 01 - 202 02 34

Lehrmittel

SABE – Verlagsinstitut für Lehrmittel, Bellerivestrasse 8, 8008 Zürich, 01 - 32 35 20

Mikrofone

EGLI, FISCHER & Co. AG, Gotthardstrasse 6, 8002 Zürich, 01 - 202 02 34

Mikroskope

OLYMPUS, Weidmann & Sohn, 8702 Zollikon, 01 - 65 51 06

Mobiliar

ZESAR AG, Postfach 25, 2501 Biel, 032 - 25 25 94

Musikinstrumente, Musikalien, Blockflöten

Zum Pelikan, Hadlaubstrasse 63, 8006 Zürich, 01 - 60 19 85

Planungstafeln Modulex für Gesamtschulstundenpläne

MODULEX AG, Planungs-Systeme, 8102 Oberengstringen, Rebbergstrasse 10, 01 - 79 25 20

PRESSE (Zylinderpresse)

GISLING AG, CH-1510 Moudon/Lausanne, 021 - 95 21 31

Projektionstische

Aecherli AG, 8604 Volketswil, 01 - 945 46 87

Hunziker AG, 8800 Thalwil, 01 - 720 56 21

Projektoren

Cortux-Film AG, Rue Locarno 8, 1700 Freiburg, 037 - 22 58 33

SCHMID CO, 8956 Killwangen, 056 - 71 22 62

und 5505 Brunnegg, 064 - 56 25 25

Projektionswände

Aecherli AG, 8604 Volketswil, 01 - 945 46 87

Theo Beeli AG, Kino- und Bühnentechnik, Postfach 114, 8029 Zürich, 01 - 53 42 92

Hunziker AG, 8800 Thalwil, 01 - 720 56 21

RONDO Spiel- und Bastelsortimente

MALAWER AG, 4922 Bützberg, 063 - 43 21 21

Schilder für Tür-, Wand-, Hinweis- und Orientierungstafeln

MODULEX AG, Planungs-Systeme, 8102 Oberengstringen, Rebbergstrasse 10, 01 - 79 25 20

Schulfernsehgerät

EGLI, FISCHER & Co. AG, Gotthardstrasse 6, 8002 Zürich, 01 - 202 02 34

Schulmöbel / Saalmöbel

Basler Eisenmöbelfabrik AG, 4450 Sissach BL, 061 - 98 40 66

Schülerbücher

SABE – Verlagsinstitut für Lehrmittel, Bellerivestrasse 8, 8008 Zürich, 01 - 32 35 20

Sprachlehranlagen

APCO AG, Postfach, 8045 Zürich (UHER-Lehranlagen), 01 - 35 85 20

ELEKTRON, G.A.G. GYSIN AG, Byfangweg 1a, 4051 Basel, 061 - 22 92 22

Schweizer Sprachbuch

SABE – Verlagsinstitut für Lehrmittel, Bellerivestrasse 8, 8008 Zürich, 01 - 32 35 20

Television für den Unterricht

G.A.G. GYSIN AG, Byfangweg 1a, 4051 Basel, 061 - 22 92 22

Tonbandgeräte mit Sprachlehreinrichtungen

EGLI, FISCHER & Co. AG, Gotthardstrasse 6, 8002 Zürich, 01 - 202 02 34

Verdunklungsvorhänge

Theo Beeli AG, Kino- und Bühnentechnik, Postfach 114, 8029 Zürich, 01 - 53 42 92

Video-Geräte und -Systeme

VIESTA Video-System-Technik AG, 8050 Zürich, 01 - 48 20 33

Wandtafeln

Eugen Knobel, Chamerstrasse 115, 6300 Zug, 042 - 21 22 38

Hunziker AG, 8800 Thalwil, 01 - 720 56 21

NEU ist der **Bastelkatalog** von Lonicera

mit wertvollen **Bastelneuheiten**, die auch Sie kennen sollten.

Wichtig
Unerlässlich

ist er für alle, die in der Schule und in der Freizeit gerne preiswert basteln.
ist er für alle diejenigen, die Ausbildungshilfen zur Förderung der Kreativität suchen.

Zudem kommen Sie in den Genuss eines 12 %igen Schulrabattes.

Darum verlangen Sie noch heute ganz unverbindlich und kostenlos den Bastelkatalog 1977/78.



An die **Lonicera AG**, Freizeitartikel, 4914 **Roggwil**, Telefon 063 - 49 27 34

Ich interessiere mich für ihren **Bastelkatalog 1977/78**. Stellen Sie mir diesen bitte umgehend zu.

Name:

Vorname:

Strasse:

PLZ:

Ort:

Primarschule Bülach

Wir suchen

Logopäden oder Logopädin

(eventuell auch für Teilpensum)

zur Betreuung der sprachgeschädigten Kindergarten- und Primarschüler. Eintritt sofort oder nach Übereinkunft.

Die Besoldung entspricht derjenigen eines Sonderklassenlehrers und ist bei der kantonalen Beamtenversicherungskasse versichert. Alle Dienstjahre werden voll angerechnet.

Bewerbungen mit den üblichen Unterlagen sind erbeten an die Primarschulpflege Bülach, Sekretariat, Hans-Haller-Gasse 9, 8180 Bülach, Telefon 01 - 96 18 97, wo auch weitere Auskünfte erteilt werden.

Bülach, 11. Oktober 1977

Die Primarschulpflege



Kanton Basel-Landschaft

Als Patronatskanton suchen wir für die

Schweizerschule Santiago de Chile

auf den 1. März 1978

1 Abschlussklassenlehrer (7./8. Klasse)

für die Fächer Deutsch, Schweizer Geschichte, Mathematik, Turnen Knaben.

Vertragsdauer: 3 bis 4 Jahre bei freier Hin- und Rückreise. Besoldung nach den Richtlinien des Eidg. Departements des Innern.

Pensionsversicherung.

Zwei bis drei Jahre Unterrichtserfahrung sind erwünscht.

Bewerber sind gebeten, ihre Anmeldung mit Studienausweisen und Angabe von Referenzen an das Schulinspektorat Baselland (Munzachstrasse 25c), 4410 Liestal, zu richten.

Fell- und Lederresten

Schaumstoffartikel aller Art

Fellresten (Farben gemischt) ab 5 kg	Fr. 12.— pro kg Fr. 11.— pro kg
Grosse Lederresten ab 5 kg	Fr. 9.— pro kg Fr. 7.50 pro kg
Kleinere Lederresten	Fr. 4.— pro kg

Versand ab 15 kg portofrei!

Frau U. Binder, Klosterfeld 31, 5630 Muri,
Telefon 057 - 8 23 57.
(vormals Frau M. Wicki, 5623 Boswil)



Realschule Aesch-Pfeffingen

Wir suchen auf das Frühjahr 1978 (Schulbeginn:
3. April 1978) für unsere Realschule mit progym-
nasialer Abteilung

3 Reallehrer(innen) phil. I

für Deutsch, Französisch, Geschichte und evtl. La-
tein.

Je nach Eignung und Bedarf kann auch in Zeich-
nen, Turnen, Singen und Knabenhandarbeit unter-
richtet werden.

Nach Ablauf eines Probejahres im provisorischen
Anstellungsverhältnis ist eine definitive Anstellung
möglich.

Die Besoldung ist fortschrittlich. Auswärtige
Dienstjahre werden angerechnet.

Für die Wahl sind mindestens 6 Semester Univer-
sitätsstudium sowie das Mittel- oder Oberlehrer-
diplom erforderlich.

Aesch hat noch Dorfcharakter und liegt 10 km
ausserhalb von Basel Richtung Jura. Die zwei
Schulhäuser sind modern eingerichtet. Zur Stadt
Basel bestehen gute Tram- und Bahnverbindun-
gen.

Bewerbungen mit den üblichen Unterlagen sind
zu richten an Beda Bloch-Schmidli, Präsident der
Realschulpflege, Kirschgartenstr. 39, 4147 Aesch,
Telefon 061 - 78 19 13 privat, 061 - 96 57 31 oder
73 14 14 Geschäft. Nähere Auskunft erteilt auch
der Rektor, Gustav Rudolf von Rohr, Telefon
061 - 78 13 10.

Anmeldungen sind erwünscht bis 30. Nov. 1977.

134.086.189 8 13

Die Schweizerschule in Ponte San Pietro (Italien)

sucht auf Mitte April 1978

1 Primarlehrer(in)

Für die Klassen 3 und 4, mit Unterrichtserfahrung
und guten Italienischkenntnissen.
Die Unterrichtssprache ist Deutsch.

Vertragsdauer:

3 Jahre bei freier Hin- und Rückreise.
Besoldung nach den Richtlinien des Eidg. De-
partements des Innern.
Pensionsversicherung

Bewerbungsformulare sind zu verlangen beim:

Eidg. Amt für kulturelle Angelegenheiten
Telefon 031 - 61 92 68
Thunstrasse 20
Postfach
3000 **Bern 6**

Auskünfte auch bei:

Herrn
Hans Stocker-Cadalbert
Reallehrer
Telefon 01 - 780 41 76
Friedheimstrasse 11
8820 **Wädenswil**

Anmeldetermin:

Mitte November 1977

25-141432

SCHWEIZER SPRACHBUCH SCHWEIZER SPRACHBUCH SCHWEIZER SPRACHBUCH

sabe
informiert

Das SCHWEIZER SPRACHBUCH ist ein vollständiges Lehrwerk für die Spracherziehung in der Primarschule und auf der Sekundarstufe I. Von Elly und Hans Glinz aufgrund eines sorgfältigen Planungskonzeptes entwickelt, trägt es sowohl den neueren Einsichten der Sprachbetrachtung als auch den Forderungen moderner Sprachdidaktik Rechnung.

Die Schülerbände sind Arbeitsbücher mit zahlreichen Arbeitshinweisen und Anregungen für die selbständige Schülerarbeit. Im Gegensatz zu einem Lehrgang, der den Ablauf des Unterrichts fest vorzeichnet, geben sie ein vielfältiges Stoffangebot, aus dem der Lehrer zielbewusst auswählt. Die einzelnen Teilbereiche sprachlichen Lernens werden von Buch zu Buch wieder aufgenommen. Das ermöglicht einen Lernvorgang, in dem fortschreitend vertieft, erweitert, differenziert wird.

Die Lehrerausgaben sind eigentliche Handbücher. Im allgemeinen Teil geben sie die theoretischen Grundlagen, der spezielle Teil bezieht sich unmittelbar auf die einzelnen Abschnitte des Schülerbuches und bietet didaktisch-methodische Hilfen zu jedem Thema. Seit 1972 sind vom SCHWEIZER SPRACHBUCH die Bücher für das 2.-6. Schuljahr erschienen. Der Doppelband für das 7. und 8. Schuljahr wird im Mai 1978 ausgeliefert, Band 9 ein Jahr später. Die Sprachbücher der Sekundarstufe I sind so angelegt, dass sie in allen Schultypen, also an der Volksoberstufe, an Bezirks-, Real- und Sekundarschulen sowie in der Unterstufe des Gymnasiums verwendet werden können.

Eine Informationsschrift «Spracherziehung mit dem SCHWEIZER SPRACHBUCH» ist kostenlos bei SABE erhältlich.

Verlagsinstitut für
Lehrmittel

Bellerivestrasse 3, 8008 Zürich, Telefon 01 3235 20

sabe

AZ 6300 Zug

Herrn
W. Abächerli-Steueler
Lehrer

6074 G i s w i l

Kanton Thurgau

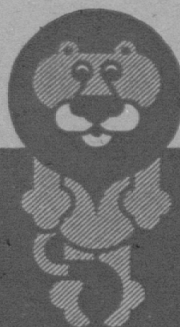

Schulpsychologischer Dienst

Wir suchen in unser Team einen

Schulpsychologen oder eine Schulpsychologin

Die Tätigkeit besteht in der Abklärung von Lern- und Verhaltensstörungen bei Kindern im schulpflichtigen Alter, in der Begutachtung der einer Sonderschulung zuzuführenden Schüler, in der erzieherischen Beratung von Eltern und Lehrern, in Schulreifeuntersuchungen, in der Erstellung von psychologischen Gutachten zuhanden von Schulbehörden und der Mitarbeit in der Sonderschullehrerausbildung.

Voraussetzungen für diese Tätigkeit sind: Abgeschlossenes Hochschulstudium mit Schwergewicht in Psychologie, ausreichende heilpädagogische Praxis und Unterrichtserfahrung, Fähigkeit zu selbständiger psychologischer Arbeit und zur Mitarbeit in einem Team.

Zeitgemässe Besoldung nach kantonaler Besoldungsverordnung, Stellenantritt sofort oder nach Vereinbarung.

Interessenten sind gebeten, ihre Bewerbung unter Beilage eines handgeschriebenen Lebenslaufes, der Ausweise über die Studien und die bisherige praktische Tätigkeit dem Erziehungsdepartement des Kantons Thurgau (Vermerk: Stellenbewerbung), 8500 Frauenfeld, einzureichen.

Nähere Auskunft erteilt der Leiter des Schulpsychologischen Dienstes des Kantons Thurgau (Dr. P. Bosshard), Telefon 054 - 7 91 11.

Frauenfeld, den 11. Oktober 1977

Die interessante Stelle für Sie !

**Analyse und
Beurteilung von
Unterricht**

Nr. 1 aus der Schriftenreihe der «schweizer schule»
Erhältlich bei der Administration (Stückpreis Fr. 5.—)

Kalt-Zehnder-Druck, 6301 Zug

Grienbachstrasse 11
Tel. 042-31 66 66