

Objektyp: **Advertising**

Zeitschrift: **Bulletin des Schweizerischen Elektrotechnischen Vereins :  
gemeinsames Publikationsorgan des Schweizerischen  
Elektrotechnischen Vereins (SEV) und des Verbandes  
Schweizerischer Elektrizitätswerke (VSE)**

Band (Jahr): **52 (1961)**

Heft 23

PDF erstellt am: **21.07.2024**

### **Nutzungsbedingungen**

Die ETH-Bibliothek ist Anbieterin der digitalisierten Zeitschriften. Sie besitzt keine Urheberrechte an den Inhalten der Zeitschriften. Die Rechte liegen in der Regel bei den Herausgebern.

Die auf der Plattform e-periodica veröffentlichten Dokumente stehen für nicht-kommerzielle Zwecke in Lehre und Forschung sowie für die private Nutzung frei zur Verfügung. Einzelne Dateien oder Ausdrucke aus diesem Angebot können zusammen mit diesen Nutzungsbedingungen und den korrekten Herkunftsbezeichnungen weitergegeben werden.

Das Veröffentlichen von Bildern in Print- und Online-Publikationen ist nur mit vorheriger Genehmigung der Rechteinhaber erlaubt. Die systematische Speicherung von Teilen des elektronischen Angebots auf anderen Servern bedarf ebenfalls des schriftlichen Einverständnisses der Rechteinhaber.

### **Haftungsausschluss**

Alle Angaben erfolgen ohne Gewähr für Vollständigkeit oder Richtigkeit. Es wird keine Haftung übernommen für Schäden durch die Verwendung von Informationen aus diesem Online-Angebot oder durch das Fehlen von Informationen. Dies gilt auch für Inhalte Dritter, die über dieses Angebot zugänglich sind.

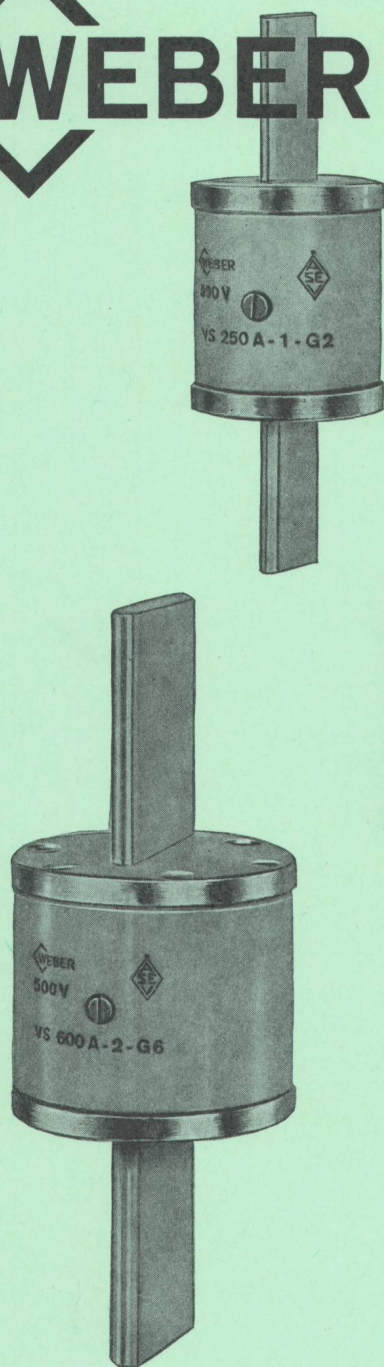

Betriebskalte NH-Sicherungen für 40-600 A/500 V, mit SEV-Zeichen, Trägheitsgrade I und II, haben sich seit vielen Jahren in 100 000-en von Fällen bestens bewährt. – Versilberte Kontaktmesser – Kleiner Wattverlust bei voller Belastung – Keine Alterung.

**WEBER AG EMMENBRÜCKE (SCHWEIZ) TEL. (041) 522 44**  
Fabrik elektrotechnischer Artikel und Apparate

**Niederspannungs - Hochleistungs - Sicherungsmaterial**

## NHS-Patronen

Abschaltvermögen je nach Sicherungs-Nennstrom:

bei 380 V	50-100'000 A
bei 500 V	30-100'000 A

Spezialausführung:

bei 500 V	100'000 A für alle Nennströme
-----------	-------------------------------

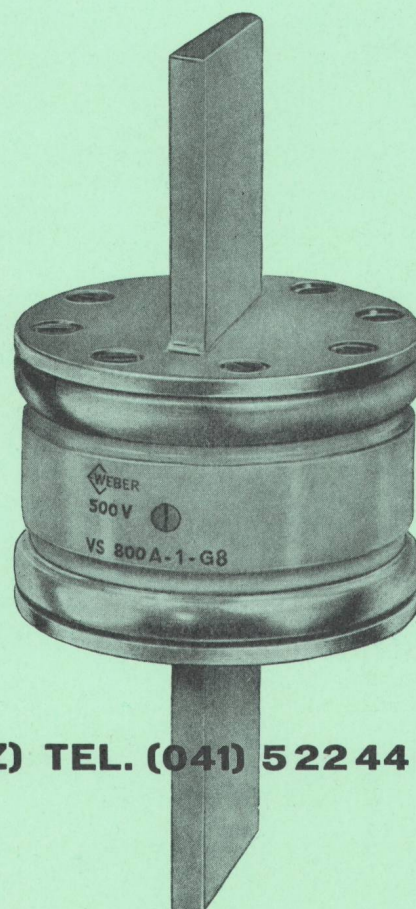

# Tragbare Universal-Instrumente

# UNIGOR

**für Betrieb  
und Service**

in Starkstrom-, Nachrichten-,  
Radio- und Elektrotechnik



**Kleine Abmessungen**  
(210 x 110 x 85 mm, ca. 1,4 kg)

**Einfachste Handhabung**

**Erschütterungsfestes  
Drehspulmesswerk**

**Geringer Eigenverbrauch**



**TRÜB, TÄUBER · ZÜRICH**

System:



#### Allgemeine Beschreibung

Unter Verwertung der neuesten Erkenntnisse in der Messtechnik und im Instrumentenbau, insbesondere durch die Verwendung gütemässig vervollkommener Trockengleichrichter, hochpermeabler weichmagnetischer Werkstoffe und hochwertiger Dauermagnete wurde der Starkstrom-, Radio-, Nachrichten- und Elektronentechnik eine Serie von Messgeräten zur Verfügung gestellt, die den vielseitigen und anspruchsvollen Forderungen der Praxis gerecht werden. Diese Universal-Betriebsmessgeräte zeichnen sich durch Stabilität, Vielfalt der Messmöglichkeiten und besonders durch einfachste Handhabung aus. Ein solider Aufbau, kleine Abmessungen und ein form-schönes Äussere machen das Arbeiten mit diesen Instrumenten besonders angenehm. Sie ermöglichen Strom-, Spannungs- und Widerstandsmessungen bei Gleich- und Wechselstrom, sowie Kapazitäts-, Dämpfungs- und Verstärkungsmessungen.

#### Besondere Merkmale:

- Drehspul-Spannbandmesswerk, daher erschütterungsfest, reibungsfrei, sehr geringer Eigenverbrauch.
- Eingebauter Überlastungsschutz (mit Ausnahme des UNIGOR 2).
- Gemeinsame lineare Skala für Gleich- und Wechselstrom.
- Vorzüglicher Frequenzgang bis 10 bzw. 20 kHz bei minimaler Eingangskapazität (50...70 pF).
- Übersichtlicher Aufbau durch gedruckte Schaltung.
- Trennung von Gleich- und Wechselstrom durch eingebauten Stromwandler bzw. Kapazität.
- Grosser Messbereichumfang bereits ohne separates Zubehör.
- Messbereicherweiterung durch handliches Zubehör (siehe Seite 4).

#### Praktische Winke für die Typenauswahl

**UNIGOR 1** (Listen-Nr. 210 226 201) ist in erster Linie für die Starkstromtechnik bestimmt. Es hat 42 Messbereiche und gestattet Strom-, Spannungs-, Widerstands- und Temperaturmessungen (mit separatem Temperaturfühler). Eingebauter Überlastschutz.

Dank kleinem Eigenverbrauch (3333  $\Omega/V$  bei Gleich- und Wechselspannung) und hoher Genauigkeit kann es auch in anderen Zweigen der allgemeinen Elektrotechnik, einschliesslich der Radiotechnik, universell verwendet werden.

**UNIGOR 2** (Listen-Nr. 210 226 202) vereint die Vorteile eines hochempfindlichen Instrumentes für die Radio-, Fernseh- und allgemeine Schwachstromtechnik mit den Eigenschaften eines Gerätes für die Starkstromtechnik, bei etwas geringerer Genauigkeit und Anzahl von Messbereichen. Kein Schutzschalter.

Das hochempfindliche Gerät (25 000  $\Omega/V$  bei Gleich- und 2000  $\Omega/V$  bei Wechselspannung) gestattet auf 34 Messbereichen die Messung von Strom, Spannung, Widerstand, Output, Kapazität, Dämpfung und Verstärkung. Es ist trotz seiner Vielseitigkeit ausserordentlich preisgünstig.

**UNIGOR 3** (Listen-Nr. 210 226 203) ist das ideale Messgerät für die Schwachstromtechnik und Elektronik, wie Radio-, Fernseh- und Nachrichtentechnik.

Bei hoher Genauigkeit und sehr kleinem Eigenverbrauch (25 000  $\Omega/V$  bei Gleich- und 2000  $\Omega/V$  bei Wechselspannung) gestattet es die Messung von Strom, Spannung, Widerstand, Output, Kapazität, Dämpfung und Verstärkung auf total 48 Messbereichen. Eingebauter Überlastschutz.

**UNIGOR 4** (Listen-Nr. 219 226 204) ist das empfindlichste Instrument der Typenreihe, besitzt allerdings keine Strommessbereiche für Wechselstrom. Infolge seiner extrem hohen Empfindlichkeit von 100 000  $\Omega/V$  bei Gleich- und 20 000  $\Omega/V$  bei Wechselspannung ist das Gerät in vielen Fällen geeignet, die Aufgaben eines Röhrenvoltmeters oder eines Galvanometers in der Elektronik und der Transistortechnik zu übernehmen. Eingebauter Überlastschutz.

Die nachstehende Tabelle gibt eine Übersicht über die wichtigsten **technischen Daten** der **UNIGOR**-Instrumente ohne separates Zubehör, während das zur Erweiterung der Messbereiche lieferbare Zubehör auf der letzten Seite zu finden ist.

## Technische Daten der UNIGOR-Instrumente

Typen-Name:	UNIGOR 1	UNIGOR 2	UNIGOR 3	UNIGOR 4
Listen-Nr.:	210 226 201	210 226 202	210 226 203	210 226 204
Verwendung:	Starkstromtechnik und allgemeine Elektrotechnik	Schwachstromtechnik, Radio- und Fernseh-technik, Starkstromtechnik	Schwachstromtechnik und Elektronik, wie Radio-, Fernseh- und Nachrichtentechnik	Messungen höchster Empfindlichkeit (anstelle von Röhren-voltmetern). Nullinstrumente in Brückenschaltungen. Isolationsmessungen
Gleichstrom-Messbereiche:	von 300 $\mu$ A bis 30 A	von 60 $\mu$ A bis 30 A	von 40 $\mu$ A bis 5 A	von 10 $\mu$ A bis 1 A
Gleichspannungs-Messbereiche:	von 12 m V bis 1200 V (3333 $\Omega$ /V)	von 60 m V bis 1200 V (25 000 $\Omega$ /V)	von 100 m V bis 5000 V (25 000 $\Omega$ /V)	von 100 m V bis 5000 V (100 000 $\Omega$ /V)
Wechselstrom-Messbereiche:	von 300 $\mu$ A bis 30 A	von 600 m A bis 30 A	von 500 m A bis 5 A	—
Wechselspannungs-Messbereiche:	von 600 m V bis 1200 V (3333 $\Omega$ /V)	von 6 V bis 1200 V (2000 $\Omega$ /V)	von 500 m V bis 5000 V (2000 $\Omega$ /V)	von 10 V bis 1000 V (20 000 $\Omega$ /V)
Widerstands-Messbereiche, mit eingeb. 1,5 V-Batterie:	von 0,1 $\Omega$ bis 100 k $\Omega$	von 5 $\Omega$ bis 1 M $\Omega$	von 1 $\Omega$ bis 500 k $\Omega$	von 1 $\Omega$ bis 5 M $\Omega$
Widerstands-Messbereiche, mit Fremdspannung:	von 10 $\Omega$ bis 10 M $\Omega$ (100—130 V = oder 100—240 V $\sim$ )	von 50 k $\Omega$ bis 100 M $\Omega$ (100—140 V =) von 5 k $\Omega$ bis 10 M $\Omega$ (180—240 V $\sim$ )	von 20 k $\Omega$ bis 50 M $\Omega$ (100—130 V =)	von 200 k $\Omega$ bis 500 M $\Omega$ (100—140 V =) von 20 k $\Omega$ bis 50 M $\Omega$ (100—240 V $\sim$ )
Kapazitäts-Messbereiche, mit Fremdspannung:	—	von 5000 pF bis 10 $\mu$ F (180—240 V/45—65 Hz)	von 100 pF bis 5 $\mu$ F (180—240 V/45—65 Hz)	von 2000 pF bis 5 $\mu$ F (100—240 V/45—65 Hz)
Dämpfungs-Messbereiche: (Pegel Odb entspr. 1 mW in 600 $\Omega$ 0,775 V)	—	—20 ... +18 db	—20 ... +10 db	—20 ... +10 db (Skalawert «12 db» entspricht Output «0 db»)

Die angegebenen **Messbereiche** gelten für die Instrumente **ohne separates Zubehör** und können mit Hilfe des auf der nächsten Seite angegebenen Zubehörs noch erweitert werden.

## Zusatzgeräte zur Messbereicherweiterung:

a) Zu **UNIGOR 1** (Listen-Nr. 210 226 201):

Erweiterter Bereich	Benennung	Listen-Nr.
600 und 120 A —	Nebenwiderstand, Kl. 0,5, 600 A/60 mV und 120 A/12 mV	821 155 217
600—120—30 A ~	Durchsteckstromwandler 100:1, Kl. 0,2 bei 500/5 A und 5 VA Bürde	821 454 407
600—120—24 A ~	Zangenstromwandler (Anleger) 2000:1 zusätzlicher Anzeigefehler $\leq 3\%$	821 454 453
6 kV $\approx$ (20 M $\Omega$ )	Vorwiderstand 4,8 kV (16 M $\Omega$ )	821 254 155
0 ... 220 °C	Temp.-Fühler mit Thermoelement Fe-Konst.	821 254 831

b) Zu **UNIGOR 2** (Listen-Nr. 210 226 202):

600 A (60 mV) —	Shunt, Kl. 0,5 (andere Messbereiche auf Anfrage)	821 155 217
600 und 60 A ~	Durchsteckstromwandler, 100:1, 5 VA, Kl. 0,2	821 454 407
600 und 120 A ~	Zangenstromwandler, 2000:1 (600 A bei 1/2 Endw.)	821 454 453
25 kV — (625 M $\Omega$ )	Vorwiderstand als Messkopf	821 254 130

c) Zu **UNIGOR 3** (Listen-Nr. 210 226 203):

100 A —	Nebenwiderstände, 100 mV, Kl. 0,5	821 154 260
50 A —		821 154 259
25 A —		821 154 258
500—100—25 A ~	Durchsteckstromwandler, 100:1, bei 500/5 A und 5 VA Bürde Kl. 0,2	821 454 407
500—100—20 A ~	Zangenstromwandler (2000:1) zusätzlicher Anzeigefehler $\leq 3\%$	821 454 453
25 kV — (625 M $\Omega$ )	Vorwiderstand als Messkopf	821 254 130
10 kV $\approx$ (50 M $\Omega$ )	Vorwiderstand (5 kV/25 M $\Omega$ )	821 254 154

d) Zu **UNIGOR 4** (Listen-Nr. 210 226 204):

100 A —	ansteckbare Nebenwiderstände 100 mV, Kl. 0,5	821 154 260
50 A —		821 154 259
25 A —		821 154 258
5 A —		821 154 257
25 kV (2500 M $\Omega$ )	Vorwiderstand als Messkopf	821 254 124

## Zubehör, passend für alle UNIGOR-Instrumente

Bereitschaftstasche aus Leder	821 050 155
Tragtasche aus Leder	821 050 157
Kabelgarnitur mit Prüfspitzen und Krokodilklemmen	821 950 002
Spezialmessleitung mit Prüfspitzen (Prüfspannung 20 kV)	821 950 009



**Bereitschaftstasche** aus Leder  
Nr. 821 050 155 Gewicht ca. 0,55 kg



**Vorwiderstände** als Messkopf  
Nrn. 821 254 124 und 821 254 130 Gewicht ca. 0,2 kg

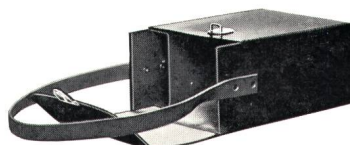

**Ledertragtasche**  
Nr. 821 050 157 Gewicht ca. 0,48 kg

**Temperaturfühler**

Nr. 821 254 831  
Gewicht ca. 0,1 kg

Die Temperaturfühler Nummer 821 254 831 mit Fe-Konst. Thermoelement dient für die Messung der Oberflächentemperatur von harten und halbharten Gegenständen, wie Metallteilen von Maschinen, Wicklungen usw. Zusammen mit UNIGOR 1 gestattet er die Ablesung von Temperaturunterschieden auf der Temperaturskala des Instrumentes von 0 ... 220 C.

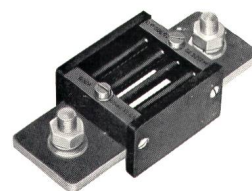
**Separater Nebenwiderstand**

Nr. 821 155 217  
Gewicht ca. 0,65 kg

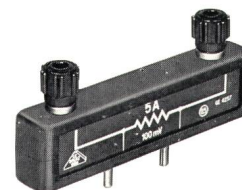
**Ansteck-Nebenwiderstände**

Nr. 821 154 257 ... 260  
Gewicht ca. 0,1 kg

**Stromwandler**

Nr. 821 454 407  
Gewicht ca. 0,35 kg

**Zangenstromwandler**

Nr. 821 454 453  
Gewicht ca. 0,41 kg

**Vorwiderstände**

Nrn. 821 254 154/155  
Gewicht ca. 0,035 kg

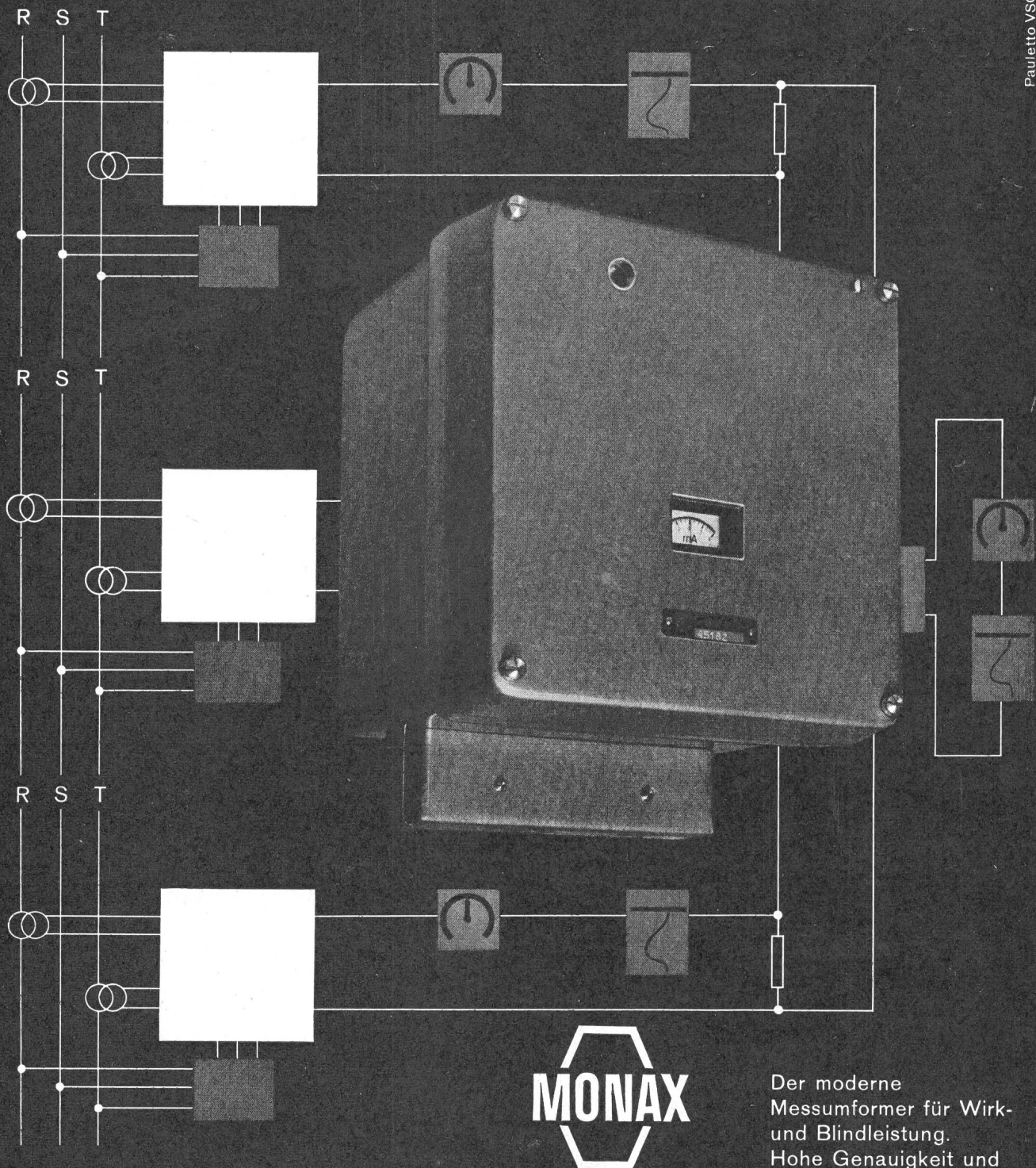

# MONAX

Der moderne  
Messumformer für Wirk-  
und Blindleistung.  
Hohe Genauigkeit und  
sehr schnelle  
aperiodische Einstellung.  
Einfachste Summen-  
und Differenzbildung.  
Verlangen Sie bitte  
ausführliche Unterlagen.

Aktiengesellschaft, Basel  
Filialen und Lager:  
Zürich, Bern, Genève  
Telephon 061 342440

# CAMILLE BAUER

6190 J Grösse: 71/76 mm

6195 J Grösse: 71/76 mm

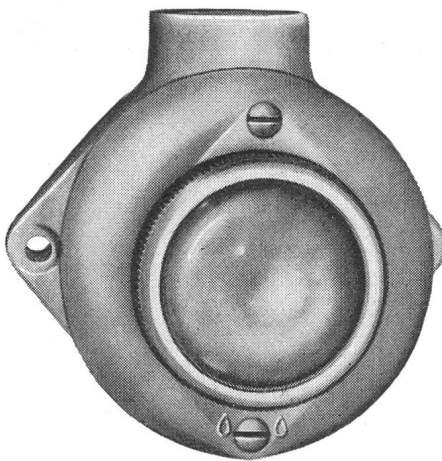
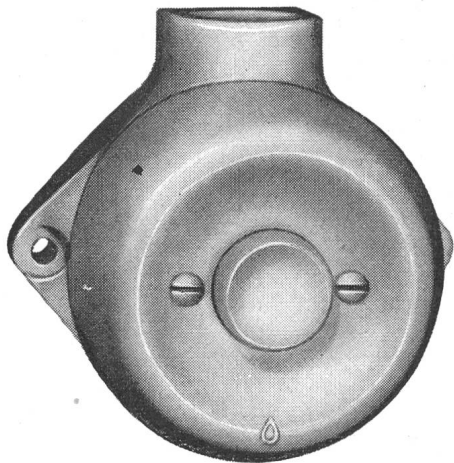

*Adolf Feller*

Druckkontakt, Signallampe,  
Drehschalter und  
Steckdose aus Isolier-  
presstoff, kleine Modelle, für  
feuchte und nasse Räume

**Adolf Feller AG Horgen**

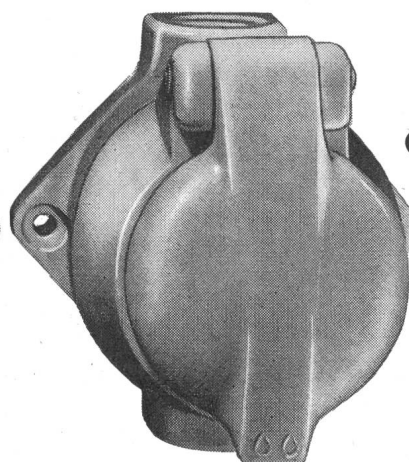
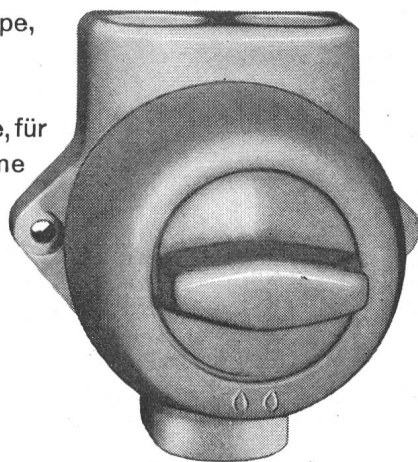

6203 J Grösse: 78/76 mm

6100 Jd Grösse: 78/76 mm

# AEG Siliziumgleichrichter

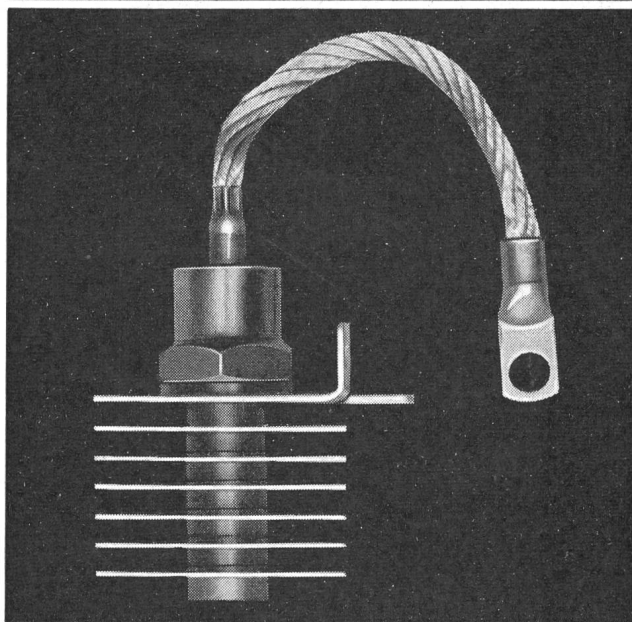

## Preis...

Haben Sie in letzter Zeit Preis-  
vergleiche auf dem Halbleiter-  
gebiet angestellt?

Es lohnt sich.

Verlangen Sie die neuesten  
Unterlagen.

## Lieferfrist...

Dank einem umfangreichen Lager  
halten wir das richtige Element  
immer für Sie bereit.

Generalvertretung der  
**ALLGEMEINEN ELEKTRICITÄTS-GESELLSCHAFT**

**ELEKTRON AG**

Zürich 2, Seestr. 31, Tel. 051 25 59 10





**PYRALEN**

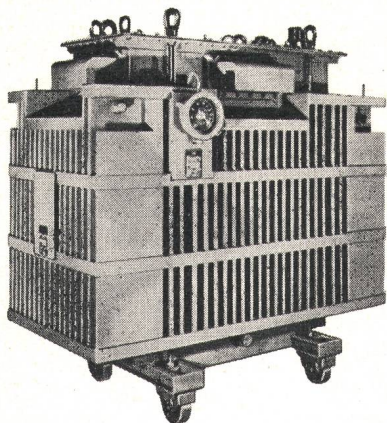

### **Flüssiges, flammwidriges Dielektrikum**

**Mit PYRALEN gefüllte Transformatoren bieten Sicherheit, Einfachheit und Wirtschaftlichkeit bei Installation und im Betrieb.**

Einige Einsatzgebiete:

**Fabriken, Werkstätten  
(Vielfachverteiler)**

**Bergwerke (Untertag-Anlagen)**

**Schiffe, elektr. Lokomotiven**

**Warenhäuser**

**Öffentliche Gebäude, Theater, Kinos**

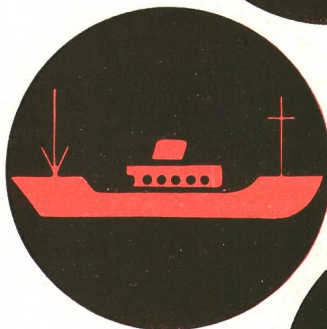

Auskünfte und Unterlagen erhalten  
Sie durch:

**ROBERT BINGGELI**

**Zürich - Zollikerberg**

**Tel. (051) 24 05 33**

Vertreter der Société PRODELEC Paris

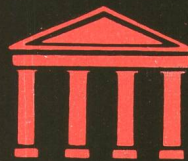

# CINTEL

## Doppel- Impulsgenerator Preis Fr. 3770.—

Dank seiner Vielseitigkeit findet dieser Impulsgenerator eine grosse Zahl von Anwendungsgebieten, z. B. Radio-Navigation, Radar, Television, Elektronik, Kerntechnik, Elektronische Rechentechnik, Fernmessung und Fernsteuerung, Physiolog. Forschung usw.

Aus der Vielzahl der technischen Daten sind speziell zu erwähnen: Die individuelle kalibrierte Einstellbarkeit

aller charakteristischen Grössen, sowie die Möglichkeit, Einzelimpulse durch Tastendruck zu starten.

Der Generator liefert:

- Vorimpuls konstanter Breite und Amplitude
- Hauptimpuls Einzel oder Doppel
- Sweep, gleichzeitig mit Hauptimpuls
- Kabel-Impuls

**Frequenz:**  
Kontinuierlich 0,95 Hz bis 1,1 MHz, in Zeit geeicht, 0,9  $\mu$ s bis 1,05 s.

**Vorimpuls:**  
Feste Breite 60  $\mu$ s.  
Feste Amplitude 8 V an 75  $\Omega$ , positiv.

**Delay:**  
Kontinuierlich 0,09  $\mu$ s bis 105 ms  
maximal 75 % der Vorimpuls-Periode.

**Hauptimpuls:**  
Breite kontinuierlich variabel 0,09  $\mu$ s bis 105 ms  
maximal 75 % der Vorimpuls-Periode.

Amplitude kontinuierlich variabel mit folgenden Grobstufen:

Amplitude	Impedanz	Anstiegszeit
5 V max.	75 $\Omega$	$\approx$ 10 $\mu$ s
10 V max.	150 $\Omega$	$\approx$ 25 $\mu$ s
15 V max.	600 $\Omega$	$\approx$ 40 $\mu$ s
50 V max.	1000 $\Omega$	$\approx$ 50 $\mu$ s

Polarität umschaltbar pos. oder neg.

**Sweep:**  
Gleichstromgekoppelter negativer Sägezahn mit gleicher Breite und zeitlicher Lage wie der Hauptimpuls.  
Linearität 2 %.  
Ausgangsimpedanz 300  $\Omega$ .

**Kabel-Impuls:**  
Feste Breite 25  $\mu$ s.  
Amplitude 3 V an 75  $\Omega$ .  
Anstiegszeit < 8  $\mu$ s.

**Synch./Trigger:**  
Ext. Synchronisierung 0,5 V bis 2 MHz.  
Trigger 1,0 V bis 2 MHz.

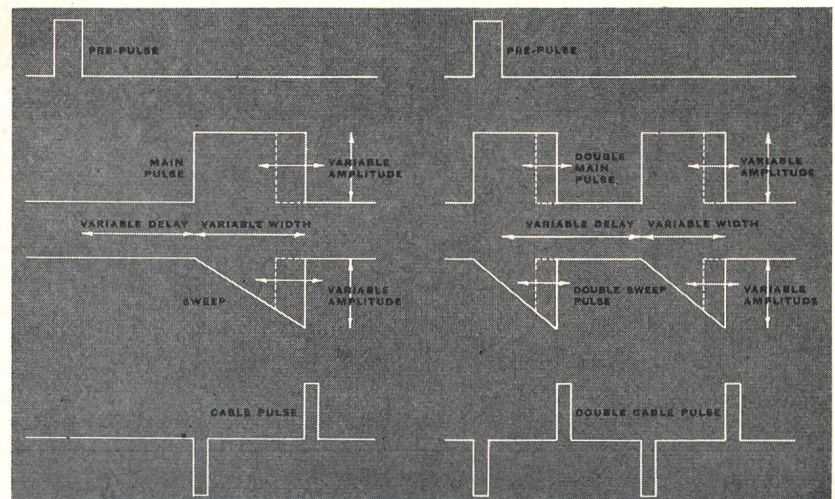

VERKAUF VON ELEKTRISCHEN UND ELEKTRONISCHEN MESSGERÄTEN

**SILECTRA**

**G. GLATZ & CO.**

**ZÜRICH 45**

POSTFACH

TELEPHON (051) 33 03 38

VERKAUF VON ELEKTRISCHEN UND ELEKTRONISCHEN MESSGERÄTEN

# Stützisolatoren aus Araldit \*



nach SEV-Normen

- Erhöhte, gleichmässige Festigkeit bei kleinerem Durchmesser.
- Dank der elastischen Struktur des Materials sind sie unempfindlich gegen normale Temperaturwechsel und halten grosse Stösse, wie sie bei Kurzschlüssen auftreten, aus.
- Absolut massgenau, daher untereinander auswechselbar.
- Grosse Kriechfestigkeit weil unhygroskopisch und säurefest.
- Eingegossene Befestigungsarmaturen, daher keine Luftzwischenräume die bei Ionisierung Radiostörungen verursachen.
- Keine Bruch- und Rissgefahr, selbst bei einem Leistungslichtbogen-Ueberschlag.



## Normalausführungen :

Nennspannung kV	Umbruchfestigkeit kg	
	1	750
1,5	1250	
7,2	400	
12	400	
12	750	
12	1250	
24	400	
24	750	
24	1250	
24	2000	
24	3500/2000	
24	8000/5000	
30	750	
30	1250	
45	750	
52	400	
52	750	
60	750	
72,5	400	
72,5	750	
170	2000	

Unsere Prospekte sind  
zu Ihrer Verfügung

**GARDY SA GENF**  
TELEPHON (022) 25 02 26

FABRIK ELEKTRISCHER APPARATE  
HOCH- UND NIEDERSpannung

\* Araldit ist eine der CIBA geschützte Marke



Misoxer Kraftwerke, Schienenkanal-  
anlage, Zentrale Soazza mit etwa 1500  
PEYER-ARALDIT-STÜTZEN  
Projektierung und Bauleitung:  
Elektrowatt AG, Zürich

# PEYER- \*ARALDIT- STÜTZISOLATOREN

für die Erstellung von Hoch- und Nieder-  
spannungsschaltanlagen

\* ARALDIT ist eine CIBA geschützte Marke



**SIEGFRIED PEYER ING. + CO. ADLISWIL**

Telephon 917777

# PHILIPS

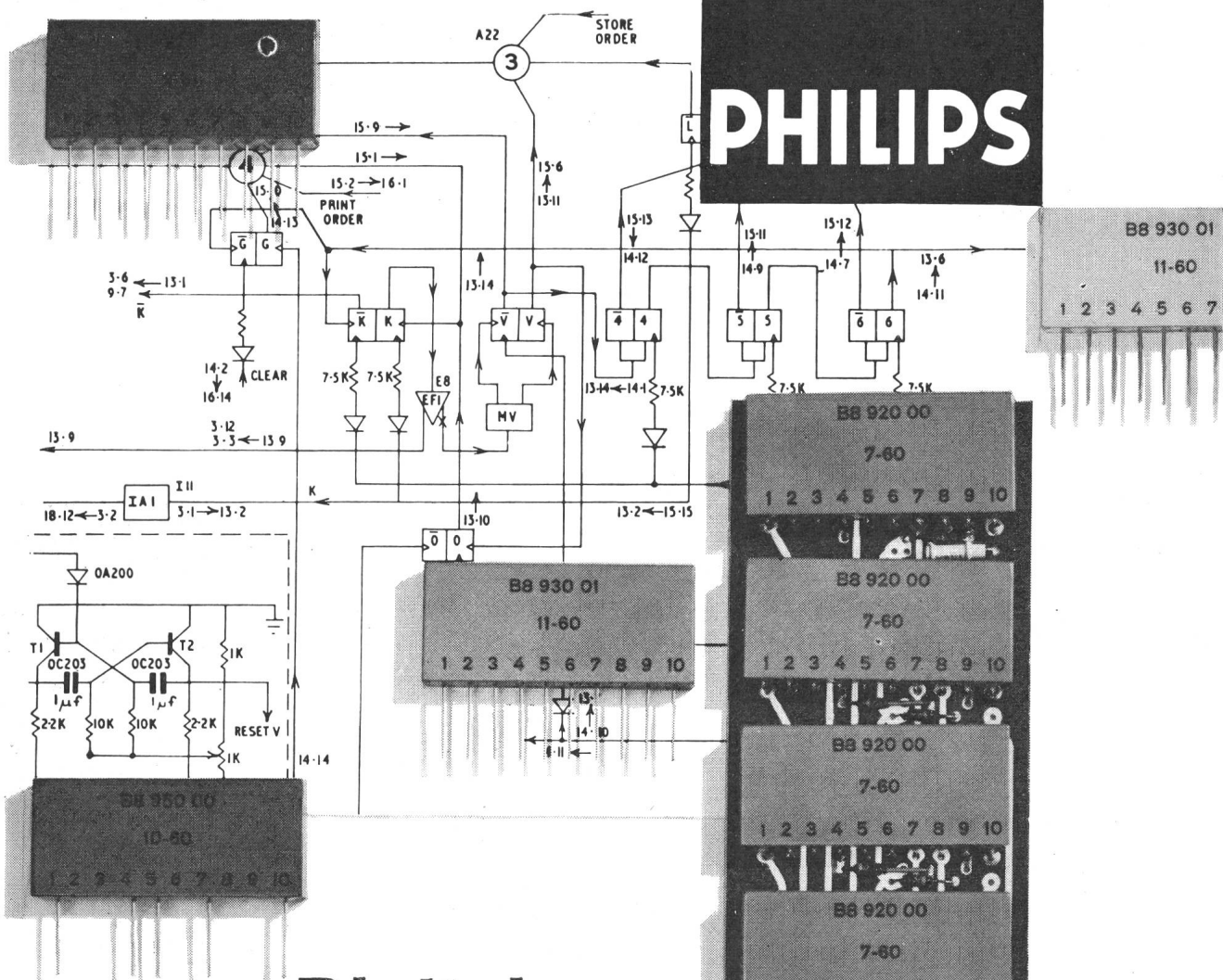

## Digitale Bausteine

Philips Digitale Bausteine sind in sich geschlossene kontaktlose Funktionselemente für den Aufbau elektronischer Anlagen in der Rechen-, Steuer-, Mess- und Regeltechnik. Sie erleichtern den Entwurf und die Ausführung elektronischer Schaltungen wesentlich und führen – unter Einsparung mehrerer Arbeitsgänge – vom Blockschaltbild direkt zum Produktionsmuster.

Philips Digitale Bausteine vereinigen in sich die Betriebssicherheit und Arbeitsgeschwindigkeit kontaktloser Steuerung mit dem übersichtlichen und einfachen Aufbau eines Bausteinsystems.

## Philips Electronica

Abteilung Halbleiter und Baueinheiten

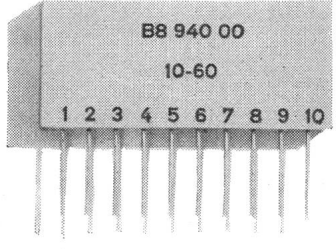

# Klar sehen – auf **OSRAM** \* bestehen

Mehr leisten... Dann gutes Licht – OSRAM-Licht  
Mit OSRAM-L-Fluoreszenzlampen  
lässt sich gut arbeiten; sie geben 3-4 mal heller  
als Glühlampen und spenden angenehmes Licht  
das Augen und Nerven schont.  
Wie Sie mit OSRAM richtig beleuchten,  
sagen Ihnen unsere Lichttechniker gerne.

OSRAM AG. Zürich 22, Telephon 051 / 32 72 80

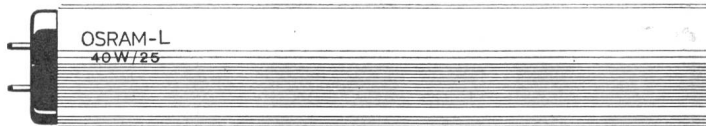

\*OSRAM-Lampen langlebig und zuverlässig

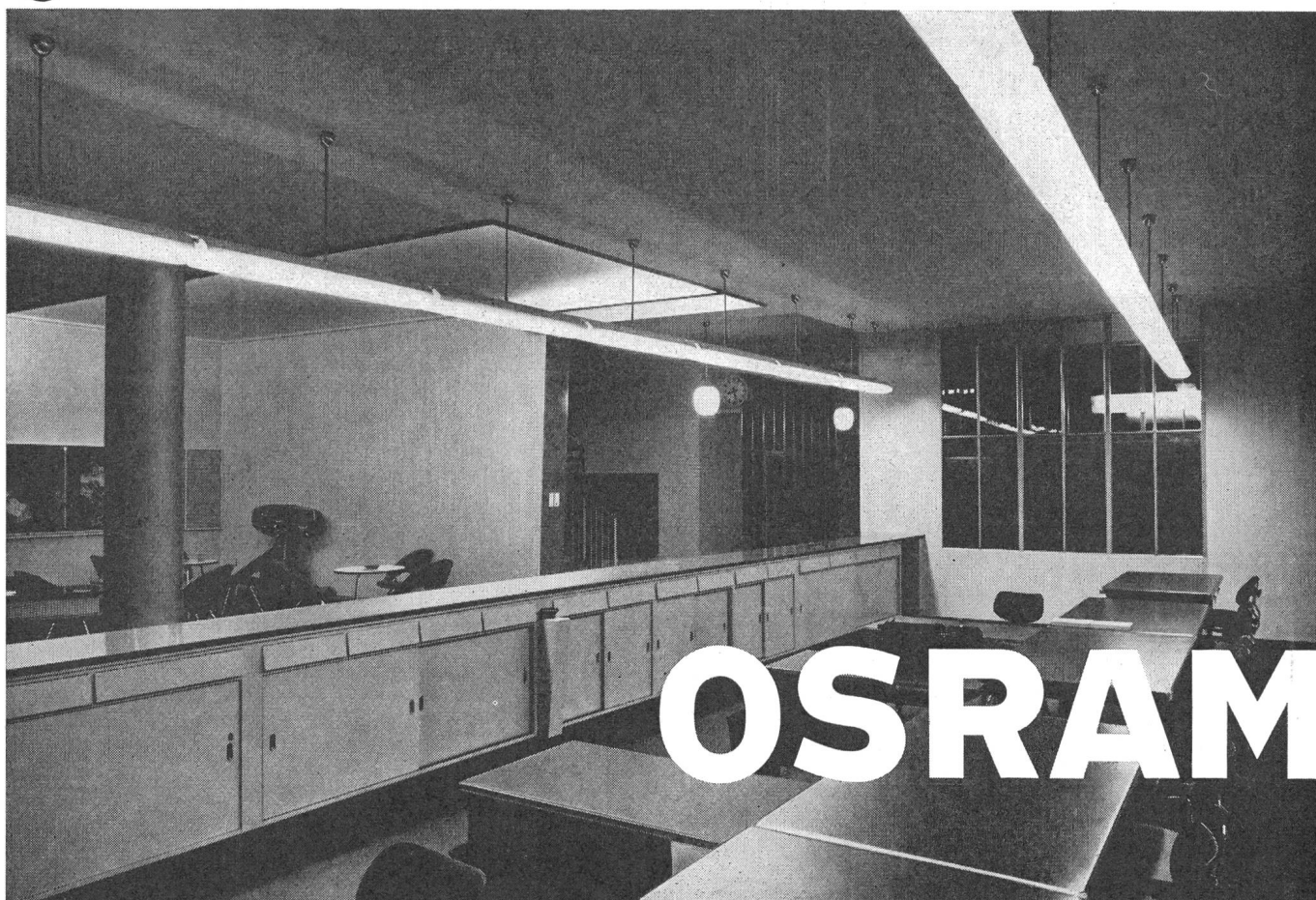

**Mit einer Gesamtzahl von  
rund 10 Millionen Anzeigen  
erscheinen diese Motive  
in den 19 bedeutendsten  
Tageszeitungen zu  
Ihrer Verkaufsunterstützung**

Profitieren Sie von dieser  
grossangelegten Werbekampagne und  
halten auch Sie sich an den Slogan  
«Klar sehen – auf OSRAM bestehen»  
Auf die Frage «Welche Lichtfarbe  
in welchem Raum?» gibt Ihnen unsere  
handliche Faltkarte Auskunft.  
Verlangen Sie die nötige Anzahl für  
sich und Ihre Mitarbeiter  
bei uns oder bei unserem Reisevertreter

# Warum noch Kettenunfälle, wo CM-Herc-Alloy sie vermeidet?

Diese Frage ist durchaus berechtigt, steht doch dem Markt seit vielen Jahren unsere speziell legierte und vergütete **CM-Herc-Alloy-Industrie- und Giessereikette** zur Verfügung, die **praktisch 98 % der bisher unvermeidlichen Kettenunfälle und des Materialverschleisses ausschaltet**. Unsere Kette ist von führenden schweizerischen Industrieunternehmen auf strengste getestet und als das einwandfreieste Kettenprodukt ermittelt worden.

Die Beseitigung der Unfälle, der Warenvernichtung, der Betriebs- und Arbeitsunterbrechungen und der Zeitverschwendung ermöglicht **riesige Kosteneinsparungen, im Vergleich zu denen der Anschaffungsbetrag für die Ketten sehr niedrig ist**. Zudem wird mit weniger Arbeitskräften ein bedeutend grösseres Arbeitspensum erfüllt, denn die Leute arbeiten mit den leichten **CM-Herc-Alloy** viel williger und rascher als mit schweren, unhandlichen Kettengehängen. Im weiteren wird unsere Kette nie thermisch behandelt, und zudem kann auf die periodischen Belastungsprüfungen verzichtet werden. Dadurch werden Arbeitskräfte für anderweitige, produktivere Verwendung frei, und ein Teil der Sorgen um den drückenden Arbeitermangel verschwindet.

**CM-Herc-Alloy-Ketten** sind ganz besonders da vonnöten, wo wertvolle Maschinen und andere Güter installiert und revidiert bzw. manövriert werden, ferner da, wo die Ketten, wie z. B. in Giessereien, grossem Verschleiss ausgesetzt sind.

Die Firma **Gebrüder Sulzer, Aktiengesellschaft, Winterthur**, verwendet diese Ketten in ihren neuen Giessereien. Zahlreiche weitere erstklassige Referenzen fortschrittlicher Firmen und Werke im In- und Ausland stehen zur Verfügung.

Durch die unserem Betrieb neu angegliederte

## Original-Herc-Alloy-Kettenservice-Station

sind Neuanfertigungen von Schlingketten **kurzfristig lieferbar**.

Die Station bietet volle Gewähr für **einwandfreie Revision, Instandstellung und Prüfung** der Herc-Alloy-Kettengehänge.

## Das CM-Hammerlok-Kupplungsglied

ist ein **Übergangsglied** für Kettengehänge, das jede Werkstattarbeit wie Schweißen und Schmieden vermeidet; es wird nur ein Hammer zum Einschlagen des Kerbstiftes benötigt. Das Hammerlok ist **stärker und sicherer als jedes geschweisste Verbindungsglied derselben Dimension**. Warum also noch Kupplungsglieder selber schweißen? Zum Hammerlok oder separat liefern wir auf Wunsch auch die **Aufhängeösen** und die **Lasthaken**, oder wir stellen die Gehänge bei uns fertig verwendungsbereit zusammen.

Man verlange unseren neuesten **Herc-Alloy-Prospekt Nr. 68**  
CM-Werk-General- und Alleinvertrieb mit **Service-Station** für die Schweiz, Deutschland, Frankreich, Österreich, Dänemark und Benelux:

# L. MEILI & SOHN ZÜRICH

Telefon (051) 57 03 30 (5 Linien), Zehntenhausstrasse 63

Briefadresse: Postfach Zürich 11/46

Spezialisten für Hebezeuge, Fördermittel, Werk- und Industrie-ausrüstungen seit über 25 Jahren

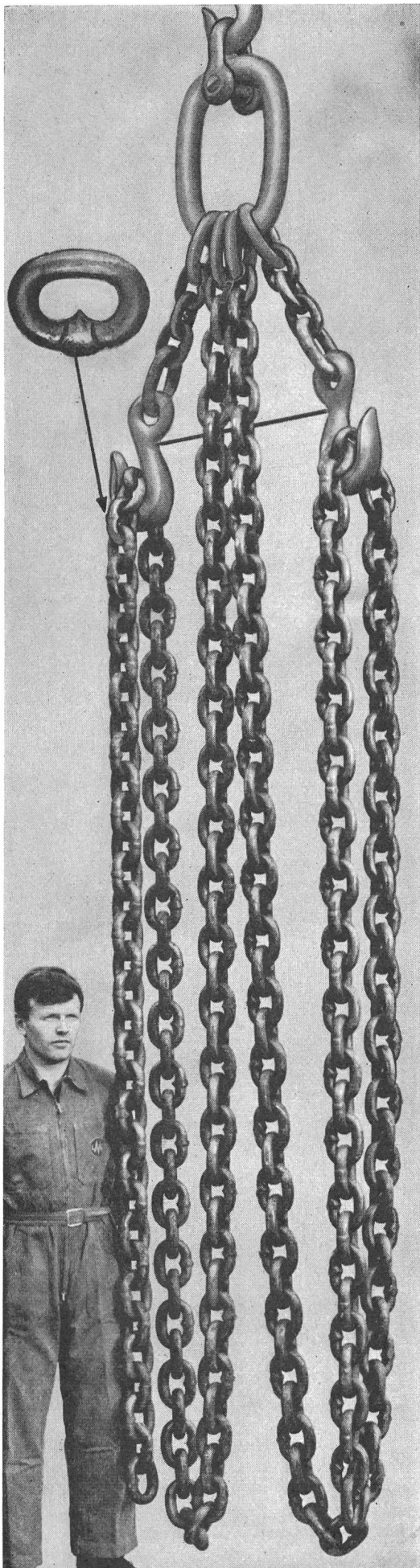
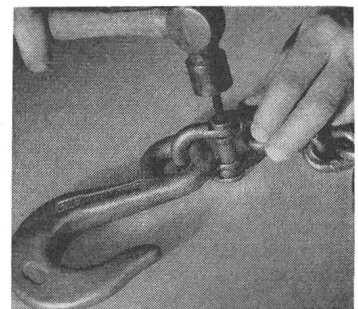
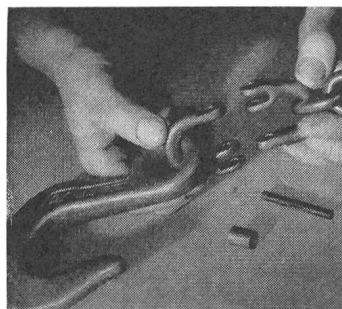

**Flexible Zuleitung  
zu Motoren im Freien  
und Betrieb**

# **Butanox Kabel**

**wetterfest  
unverwüstlich**

**bewährt auch in  
Tropen und Arktis  
Hitze und Kälte**



# **HUBER**

**PFÄFFIKON ZH**

Aktiengesellschaft R. & E. Huber,  
Schweizerische Kabel-, Draht- und Gummiwerke  
Pfäffikon-Zürich



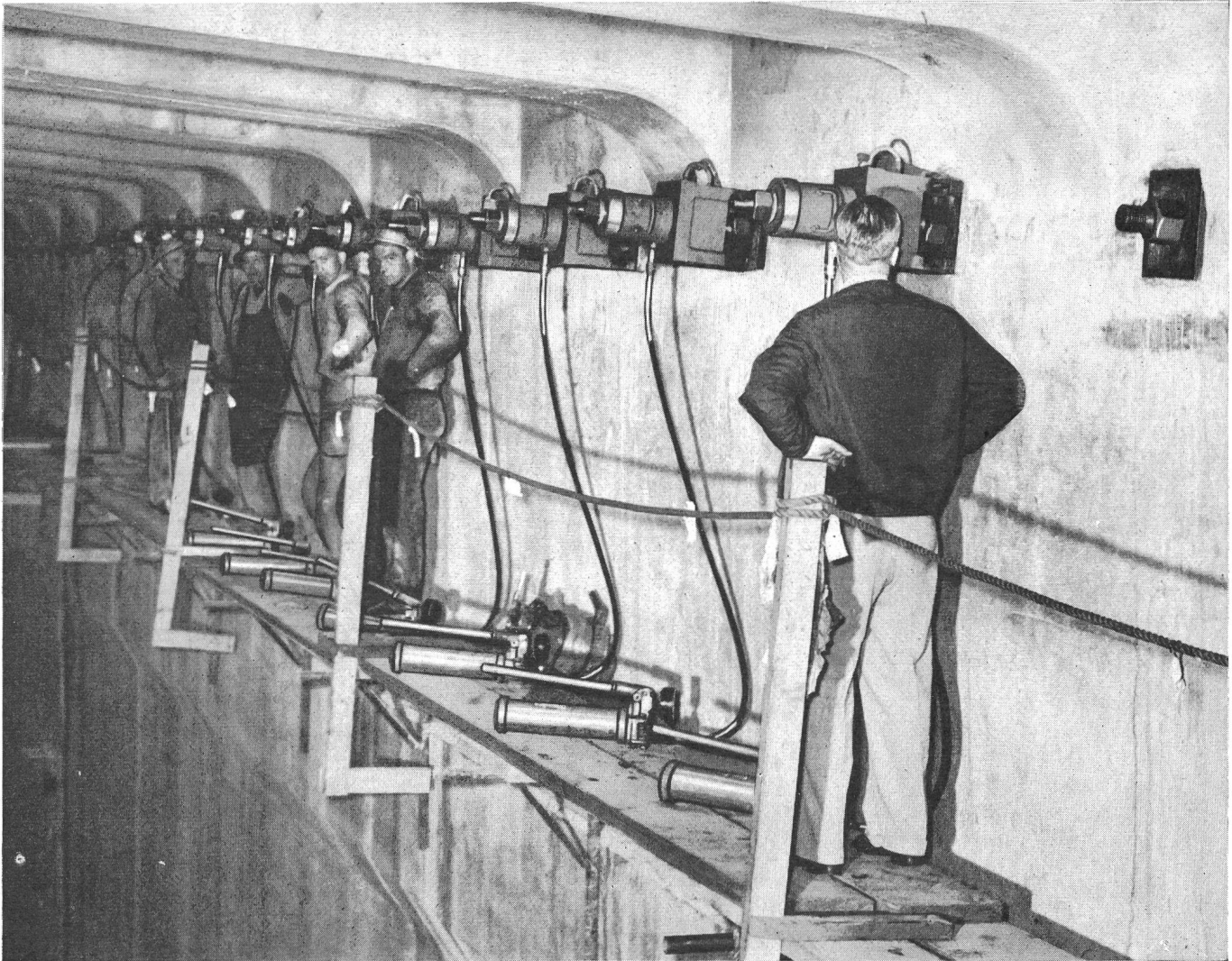

Oben: **SIMPLEX-Zentrumlochpressen**, die **Pioniergeräte** im Betonvorspannen. Hier eine **Batterie** mit 10 distanzbetätigten 54-t-Zylindern als Einzelstab-Spannvorrichtungen. Für jedes Vorspannverfahren liefern wir die entsprechende Hydraulik. **Prosp. Vorspannbeleg Nr. 56**

Ob **Industrie** oder **Genie**, **Werkstatt** oder **Montage**, überall wo praktisch und speditiv gearbeitet wird, wird

## SIMPLEX Hochdruckhydraulik

verwendet. Aus speziell legiertem und vergütetem Stahl hergestellt, bietet **SIMPLEX** — seit **62 Jahren** — den angestrebten Schutz vor Betriebsunfällen. Wegen ihres hohen **Betriebsdruckes von 700 atü** sind die **Simplex-Hydraulik-Geräte** zudem sehr kompakt und leicht gebaut, recht eigentlich Zwerge, die Riesenarbeiten verrichten und mit denen ein Mann das Pensum einer Equipe bewältigt.

Für jede Arbeit zum **Heben, Pressen, Ziehen, Stossen, Spannen, Vorspannen, Drücken, Zentrieren, Richten** usw. findet man aus unserem reichhaltigen **SIMPLEX-Hydraulik-Programm** mit mannigfaltigen **Hebeböcken, Zentrumloch-Zylindern** und **Pumpen** das geeignetste Gerät bis 540 t und 1800 mm Hub, ohne oder mit Zubehör. Alle Typen und gangbaren Modelle bis 90 t sind

## ab Lager lieferbar

Für die von uns verkauften Geräte kann jederzeit unser zuverlässiger **Original-Ersatzteil- und Werkstattservice** beansprucht werden.

Man verlange unsere ausführliche Prospektliteratur für Hydraulikgeräte.

## L. MEILI & SOHN, Zürich 11/46 Postfach

Zehntenhausstrasse 63, Telephon (051) 57 03 30 (5 Linien)  
«Simplex»-Generalvertrieb für Deutschland, Frankreich, Österreich und die Schweiz

# Ein weiterer Schritt in unserem Kupplungsstecker - Programm

für trockene Räume  
Kabeleinführung vertikal

No. 61 E  
2 P + E  
Typ 12

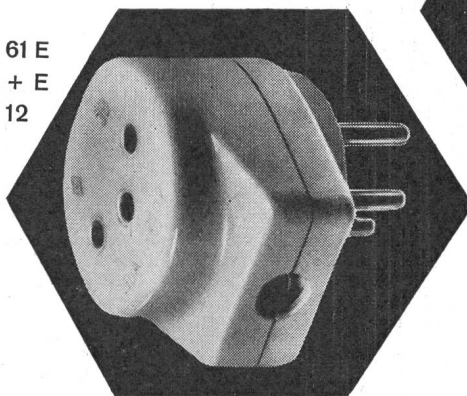

No. 61  
2-polig  
Typ 1

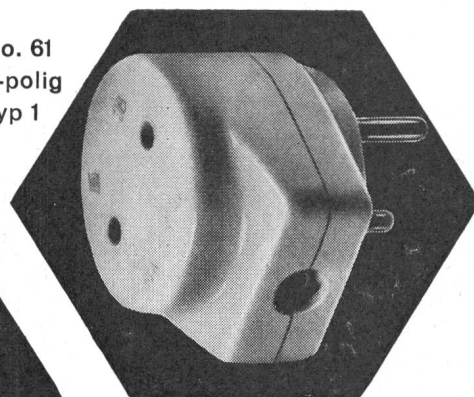

für trockene und feuchte Räume  
Kabeleinführung vertikal

No. 65  
2 P + E  
Typ 14

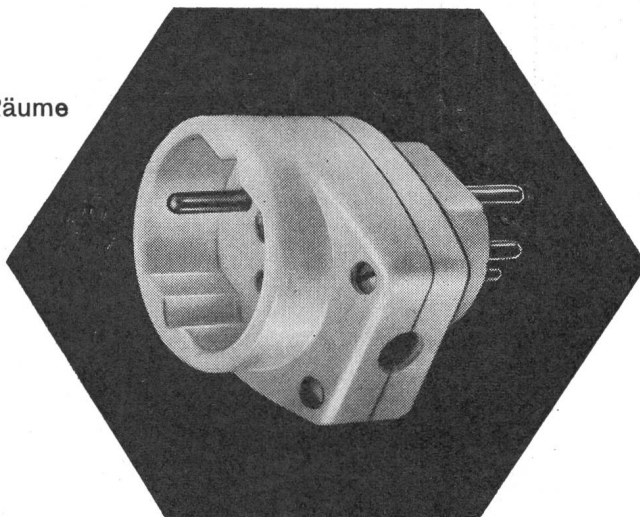

Zu beziehen durch  
die Elektrogrossisten

## Tschudin & Heid AG.

elektrotechn. Fabrik und Kunstharzpresswerk

### Reinach - Basel



Mit 6000 verschiedenen Arten von Lampen

# LEUCHTET SYLVANIA DEN WEG

Ein stetiger Strom neuer, besserer Lichtquellen von  
einem der grössten Leuchtmittelhersteller der Welt ...

# SYLVANIA

*International*

Division of *GENERAL TELEPHONE & ELECTRONICS INTERNATIONAL*



Generalvertretung und Lager:

**TRACO**

Jenatschstrasse 1

**TRADING COMPANY LIMITED**

**ZURICH**

Telefon (051) 27 22 23

# avec un doigt...

commandez à votre  
sélecteur la cuisson  
que vous désirez!

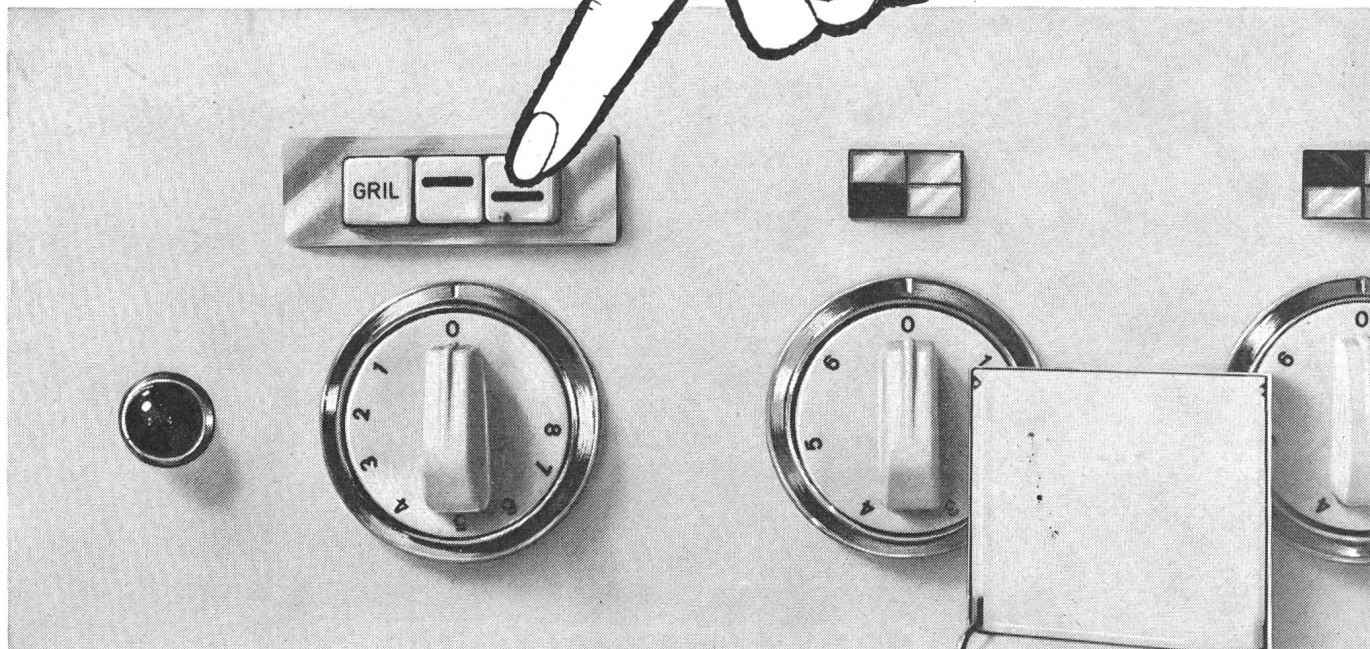

### \* Le sélecteur à 3 touches

et la manette à 8 positions du four  
commandent automatiquement :

1. Le chauffage inférieur
2. Le chauffage supérieur
3. Le chauffage inférieur + supérieur
4. Le gril infrarouge

\* Le thermostat de précision règle dans  
chaque cas la température choisie

### La nouvelle cuisinière électrique MENA-LUX

Modèle « EUROP » Série 600

- Grand four
- Lampes de contrôle
- Plaques à réglage ultra-fin
- Couvercle à frein
- Tiroir à ustensiles  
etc...

Différents modèles à partir de Fr. 410.-

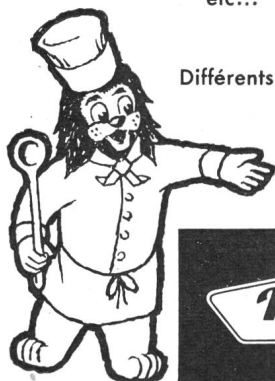

**Mena-Lux**

MENA-LUX S. A. MORAT



DOUSE

## *équipe toute votre cuisine!*

Die Firma

**SGS, Società Generale Semiconduttori**

Agrate Milano (Italien)  
stellt aus ihrem Programm

**kommerzieller Halbleiter**

vor:

# Schalttransistoren mit hoher Kollektorspannung



Es handelt sich um pnp-Germanium-Transistoren im Jedec-Gehäuse, die sich besonders zur Verwendung als Schalttransistoren in Geräten der kommerziellen Elektronik eignen, wo Stabilität der Charakteristiken, hohe Zuverlässigkeit durch Voralterung, kurze Storage-time und hohe Kollektorspannungen verlangt werden.

Die wichtigsten Daten:

Serie	Type	UCBO (Volt)	Ic (mA)	Pc (mW)	Verstärkungsfaktor hFE	Grenzfrequenz f <sub>ob</sub> (MHz)	ICBO (μA) bei UCB (V)	UCE (SAT) (mV)
45 Volt	2G 524	-45	500	225	35	2,0	10 à -30 100 à -45	70 I <sub>c</sub> = 20mA I <sub>b</sub> = 2,0
	2G 525	-45	500	225	52	2,5	10 à -30 100 à -45	75 I <sub>c</sub> = 20 I <sub>b</sub> = 1,33
	2G 526	-45	500	225	73	3,0	10 à -30 100 à -45	80 I <sub>c</sub> = 20 I <sub>b</sub> = 1,0
	2G 527	-45	500	225	91	3,3	10 à -30 100 à -45	90 I <sub>c</sub> = 20 I <sub>b</sub> = 0,67
70 Volt	2G 1024	-70	500	225	35	2,0	10 à -30 30 à -70	70 I <sub>c</sub> = 20mA I <sub>b</sub> = 2,0
	2G 1025	-70	500	225	52	2,5	10 à -30 30 à -70	78 I <sub>c</sub> = 20 I <sub>b</sub> = 1,33
	2G 1026	-70	500	225	73	3,0	10 à -30 30 à -70	85 I <sub>c</sub> = 20 I <sub>b</sub> = 1,0
	2G 1027	-70	500	225	91	3,3	10 à -30 30 à -70	87 I <sub>c</sub> = 20 I <sub>b</sub> = 0,67
105 Volt	2G 398	-105	200	150	55	1,4	14 à -2,5 10 à -100	105 I <sub>c</sub> = 20mA I <sub>b</sub> = 1

(z. B. zum direkten Ansteuern von Glühbirnen)

Ausführliche Datenblätter und Preislisten durch die Generalvertretung:

## KURT HIRT

**Elektronische Bauelemente**  
**Leonhardstrasse 8 POSTFACH ZÜRICH 1**  
**Telephon (051) 47 65 60**

Ferner baut SGS u. a.:  
Silizium-Dioden 50-1000 V;  
Germanium-Dioden, auch in Golddraht-Ausführung;  
Silizium-Varistoren; Silizium-Varicap-Dioden; Germanium-Transistoren für verschiedene Anwendungen — alles in kommerzieller Qualität.

# Haarlocken aus Kupferfäden

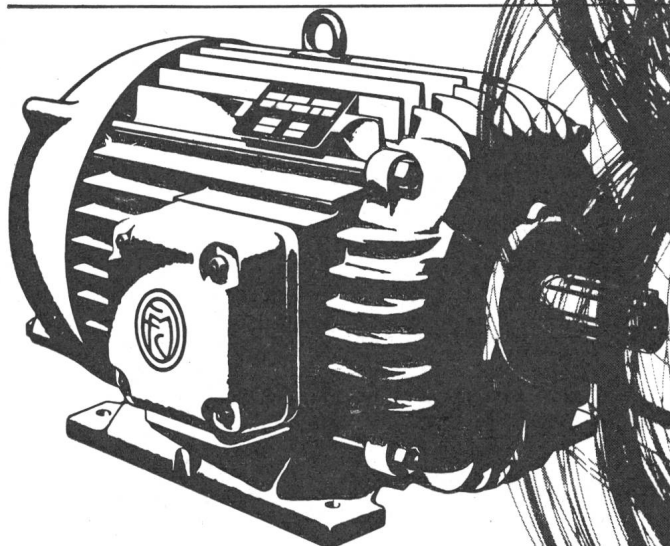

Marelli-Elektromotor,  
geschlossene Bauart NR mit Aussenventilation,  
hergestellt nach den IEC-Normen.

Graziöse Locken aus Kupferfäden, geschickt gewickelt und gespult, bilden die Grundlage für die Leistungen der Marelli-Motoren. Das Produktionsprogramm, das von Kleinmotoren von einigen Watt bis zu den gewaltigen Realisationen von tausenden von Kilowatt, von den niedrigsten zu den höchsten Spannungen immer die gleiche einzigartige Qualität, den gleichen weitausgreifenden Unternehmergeist beweist, rechtfertigt die überlegene Weltstellung der Marke in der Elektrotechnik von heute.

Marelli hat übrigens als erster seine Motoren in Dimensionen und Leistungen den 1959 veröffentlichten Normen der Internationalen Elektrotechnischen Kommission angepasst (Publikation 72-1).

Heute erlauben der MEG-Genf die stets wachsende Nachfrage sowie die unaufhörlichen Fortschritte im Fabrikationsprozess, dieses Spitzenmaterial zu noch vorteilhafteren Bedingungen auf den Markt zu bringen. Die immer wachsende Verwendung der Marelli-MEG-Motoren auf allen Gebieten – im Maschinenbau, im Apparatebau für den Haushalt, in Handwerk und Gewerbe, in Industrie und Landwirtschaft, in Bergwerken, in der Textilindustrie, in Walzwerken, beim Schiffsbau, für elektronische Geräte, für Aufzüge sowie für alle Arten von Energieübertragungs- und Kupplungssysteme – das ist der praktische Beweis der Überlegenheit aller Marelli-Produkte. Immer garantieren sie grösste Sicherheit und höchste Leistungsfähigkeit im Betrieb.

Verlangen Sie Offerte und detaillierte Unterlagen bei MEG, Machines Electriques S. A., 59, rue du Rhône, Genf, Tel. (022) 25 52 37 oder bei Ihrem gewohnten Elektriker.

Für Elektromotoren wie für alle Probleme in der Elektrotechnik:  
wenden Sie sich an MEG-Genf, denn...

**es gibt immer  
eine bessere Lösung bei  
Marelli**

Motoren, hoctourige Kleinmotoren,  
Generatoren, Transformatoren, Umformer,  
Kreislumpen, Ventilatoren für Industrie  
und Heim, Entstaubungsanlagen.

*Marelli*

**MEG**



Isolatoren und Armaturen für Freileitungen bis 420KV



**W. MOOR AG**

ELEKTRO - INDUSTRIEBEDARF

Zürich 1 Usterstrasse 14 Telephon (051) 258880

# PHILIPS Röhrenvoltmeter

Zuverlässige Werkzeuge für Industrie und Forschung

## Breitband-Millivoltmeter

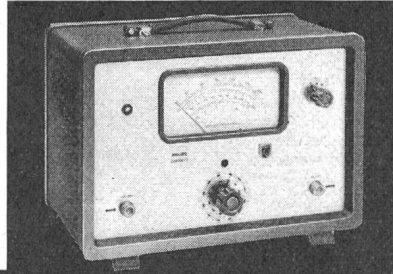

GM 6012

Frequenzbereich: 2 Hz – 1 MHz  
 Messbereiche: 0 – 1 mV ... 0 – 300 V;  
 – 80 dB ... + 52 dB  
 Eingangsimpedanz: 4 MΩ // 20 pF, resp. 10 MΩ // 10 pF  
 Eichspannungsgenerator: 30 mV und 10 V (± 1%); 1 kHz  
 Spiegelskala und Messerzeiger  
 Verwendbar als Breitbandverstärker

inkl. Zubehör **Fr. 935.–**

## Hochfrequenz-Millivoltmeter

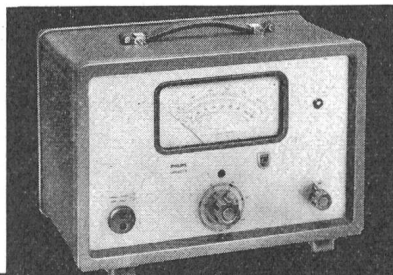

GM 6014

Frequenzbereich: 1 kHz – 30 MHz  
 Messbereiche: 0 – 1 mV ... 0 – 30 V;  
 – 80 dB ... + 32 dB  
 Eingangsimpedanz: 3 MΩ // 7 pF, mit Abschwächer: 2 pF  
 30 kHz-Eichgenerator: 30 mV und 3 V (± 1%)  
 Kathodenfolger-Messkopf  
 Spiegelskala und Messerzeiger

inkl. Zubehör **Fr. 1380.–**

## Gleichspannungs-Mikrovoltmeter

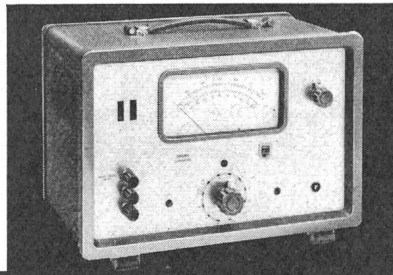

GM 6020

Messbereiche: A: 0 – 100 μV ... 0 – 10 V;  
 Eingangsimpedanz 1 MΩ (± 1,5%)  
 B: 0 – 10 mV ... 0 – 1000 V;  
 Eingangsimpedanz 100 MΩ  
 (± 1,5%)  
 Eichspannung: 3 mV (± 0,5%)  
 Automatische Polaritätsanzeige der Eingangsspannung  
 Verwendbar als Nanoamperemeter bis 10<sup>-11</sup> A

inkl. Zubehör **Fr. 1520.–**

## Universal-Röhrenvoltmeter

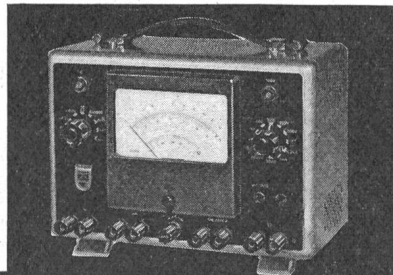

GM 6009

Messbereiche:  
 Gleichstrom 0 – 300 mV ... 0 – 1000 V;  
 0 – 300 μA ... 0 – 300 mA  
 Wechselstrom 0 – 1 V ... 0 – 300 V;  
 20 Hz – 100 MHz  
 Widerstand 10 Ω – 5 MΩ  
 Eingebaute Eichspannungsquelle  
 Hervorragende Nullpunkt Konstanz

inkl. Zubehör **Fr. 495.–**

## Elektronisches Universal-Messgerät

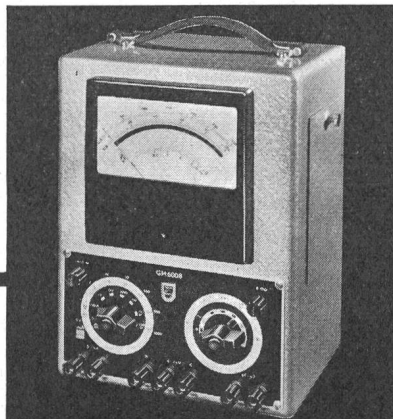

GM 6058

Messbereiche:  
 Gleichstrom 0 – 1 V ... 0 – 1000 V, 0 – 0,7 μA ...  
 0 – 1000 mA  
 Wechselstrom 0 – 1 V ... 0 – 300 V, 40 Hz – 1000 MHz  
 Widerstand 1 Ω – 1000 MΩ  
 Kapazität 0 – 300 pF ... 0 – 3 μF  
 Drei interne Eichspannungen

inkl. Zubehör **Fr. 1090.–**



PHILIPS AG Abteilung Industrie Zürich 3 Binzstrasse 38  
 Telefon (051) 25 86 10



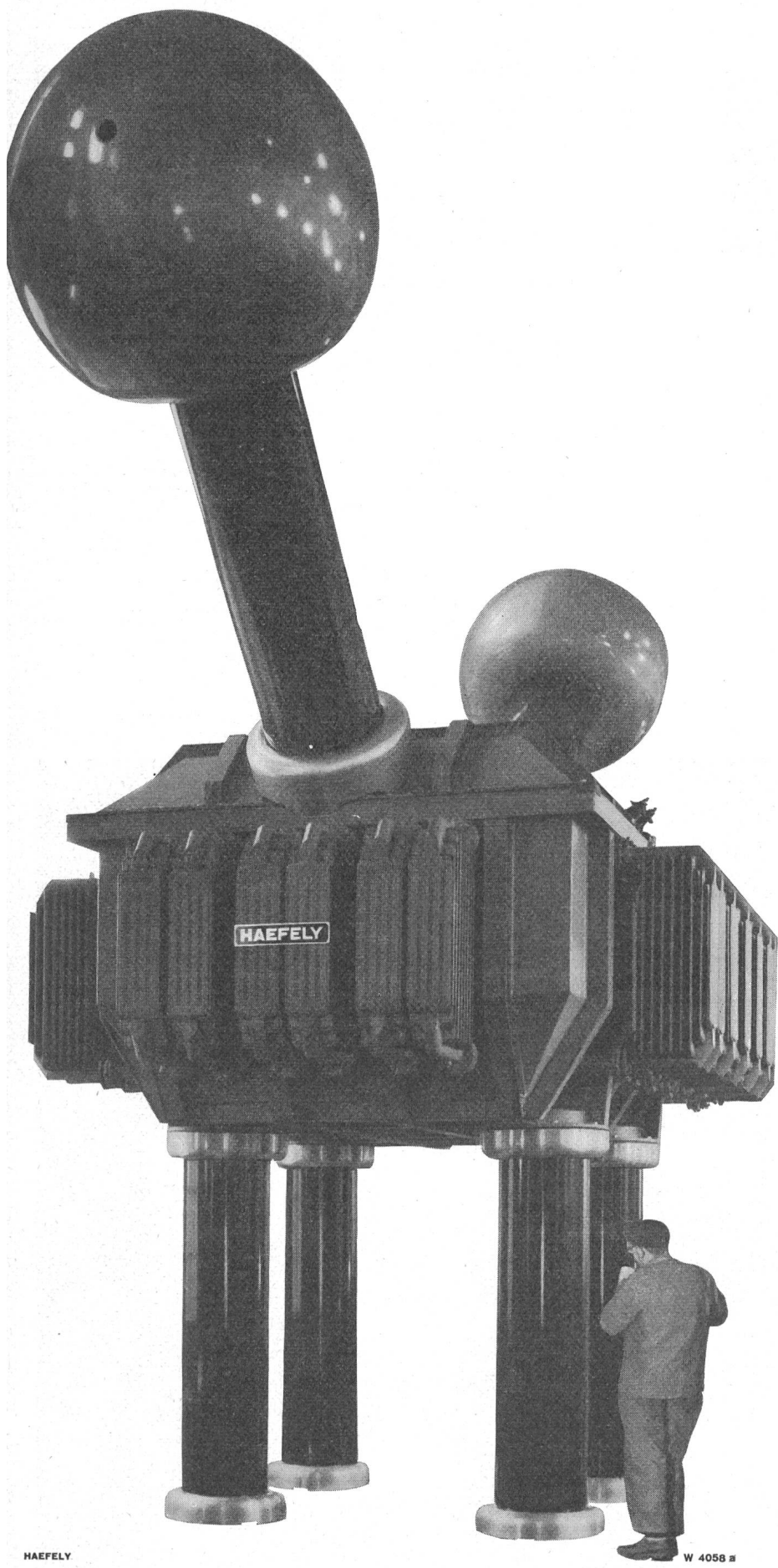

---

Prüftransformator  
Betriebsspannung 750 kV  
Leistung 900 kVA  
Prüfspannung 900 kV

**HAEFELY**

Weitere Haefely-Fabrikate:  
Strom- und Spannungswandler für  
Nennspannungen bis 380 kV, Mess-  
gruppen (kombinierte Strom- und  
Spannungswandler). Leistungstrans-  
formatoren mit und ohne Regulierung  
unter Last. Kopplungselemente für  
TFH. Hoch- und Niederspannungskon-  
densatoren. Vollständige Ausrüstung  
von Hochspannungs-Prüffeldern und  
-Laboratorien. Komplette Partikelbe-  
schleuniger bis 4 MV und Teilaus-  
rüstungen, Ionen- und Elektronen-  
beschleuniger. Hochspannungs-Durch-  
führungen bis 525 kV. Isoliermaterial  
«Haefelyt» für Hochspannungstechnik.

---

**EMIL HAEFELY & CIE AG**

---

**BASEL**

---

177Ag

HAEFELY

W 4058 ■

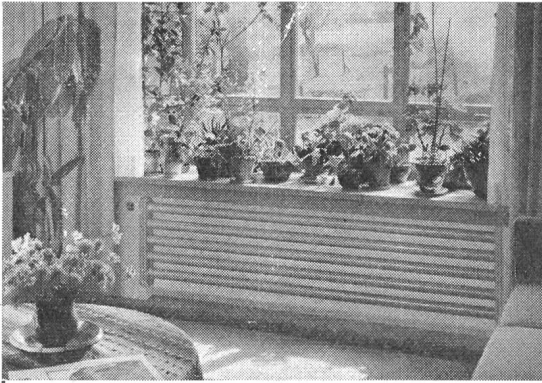

Elektro-Strahlungsheizung die Heizung  
der Zukunft  
langjährig bewährt als Vollheizung in

**Chalets**  
**Wohnhäusern**  
**Schulen**  
**Kindergarten**

**Hotels**  
**Restaurants**  
**Verkaufsladen**  
**Kirchen**

**STAR UNITY AG., ZÜRICH 7/53**  
**Fabrik in Au-(ZH) Tel. (051) 95 64 67**



Architektonisch schöner,  
wärmetechnisch günstiger Einbauelektrischer Körper

Auch als transportabler Heizkörper be-  
weisen sie ihre thermische Überlegenheit

## Siemens-Oval-Spiegelleuchten vergrössern die Leuchtenabstände

Sie brauchen weniger Maste für  
eine gleichmässige Beleuchtung und  
senken dadurch wesentlich die  
Kosten der gesamten Anlage. Ob  
Sie Siemens-Oval-Spiegelleuchten  
als Hängeleuchten, als Mastansatz-  
oder Mastaufsatzleuchten einsetzen,  
der Oval-Spiegel ist immer der  
gleiche und die Glaswanne lässt sich  
bei allen Typen mit nur zwei

Handgriffen austauschen. Das  
vereinfacht die Wartung und die  
Lagerhaltung ganz erheblich.

Unsere Fachleute stehen Ihnen  
jederzeit zu Ihrer Verfügung.

**Gemeinsam planen lohnt sich immer.**



**Siemens Elektrizitätserzeugnisse AG**  
Zürich      Bern      Lausanne

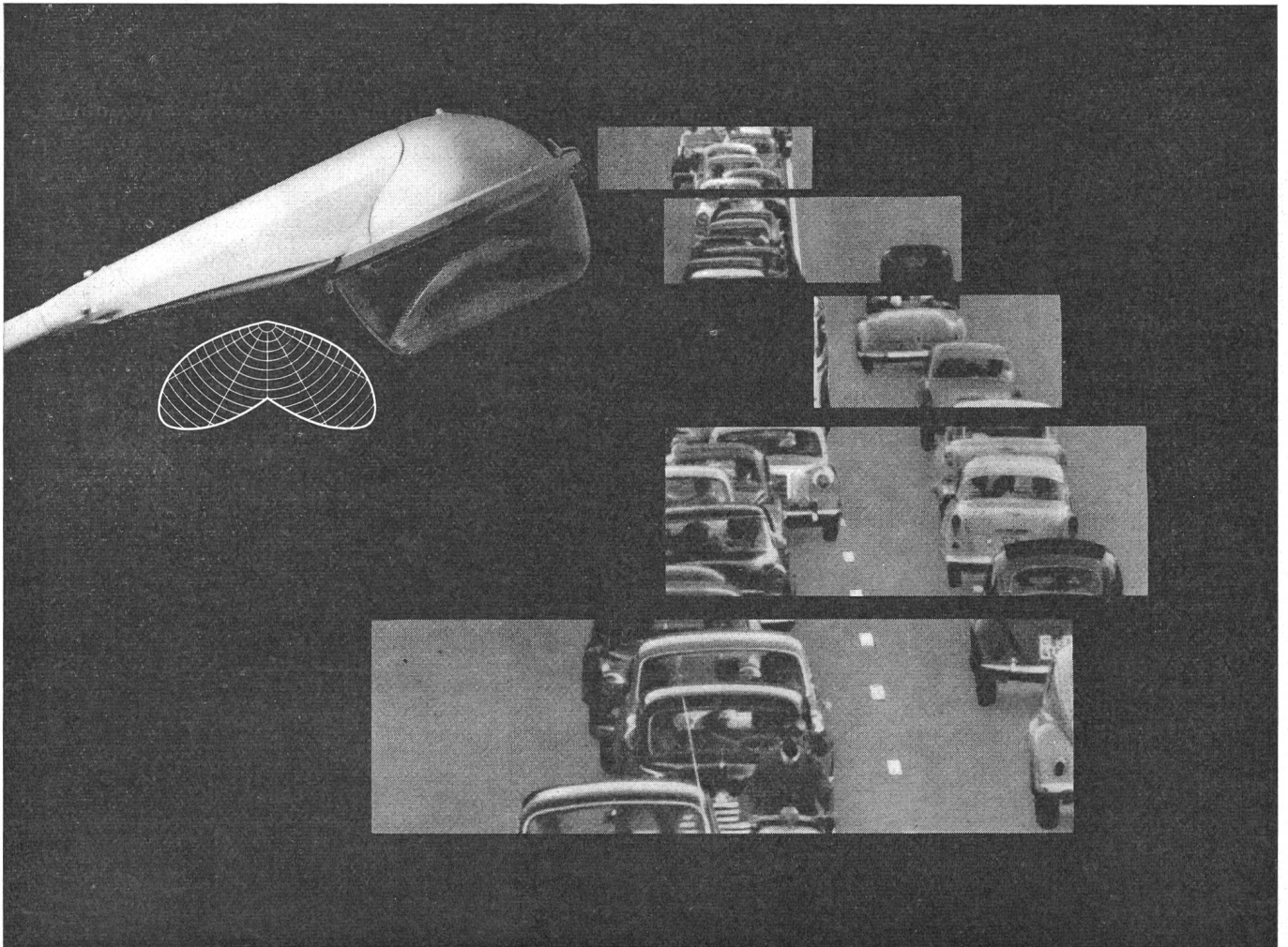

# Levell \* Portable Instruments \* Levell

## TRANSISTOR MULTIMETER

Typ TM1 ist ein Universalprüfer und misst u. a. Wechselstrom-Verstärkung von PNP und NPN Transistoren bei 1 kHz; Leckströme von Transistoren und Dioden bei 9 V; Widerstände; Gleichstrom- und Tonfrequenz-Spannungen.

Preis mit Batterien . . . . . Fr. 495.—

Typ TM1-30 misst Leckströme bei 30 V aus eingebauter Batterie.

Preis mit Batterien . . . . . Fr. 555.—

## TRANSISTOR TESTER

Diese Geräte messen die Gleichstrom-Verstärkung von PNP und NPN Transistoren, den Leckstrom von Dioden, Transistoren und Niederspannungselektrolyten und Widerstände.

Kollektorströme: Typ TM4  
0.1, 1, 10, 100 mA  
Stromverstärkung: 100, 200, 500  
Widerstandsbereiche: 0-200kΩ, 0-2MΩ  
Preis mit Batterien Fr. 285.—

Typ TM5  
0.5, 5, 50, 500mA  
100, 250, 500  
0-50kΩ, 0-500kΩ  
Fr. 255.—

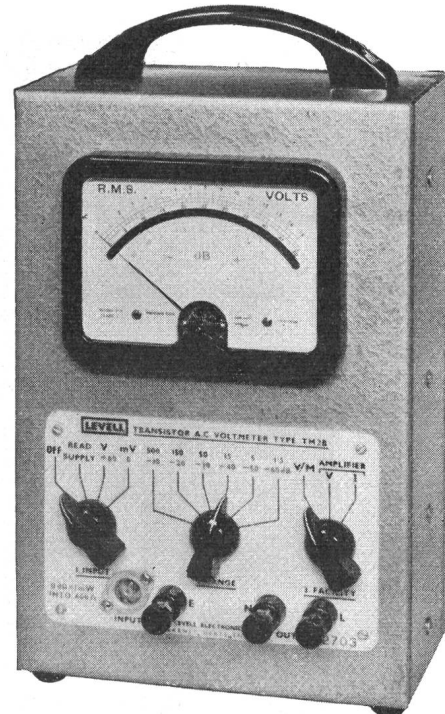
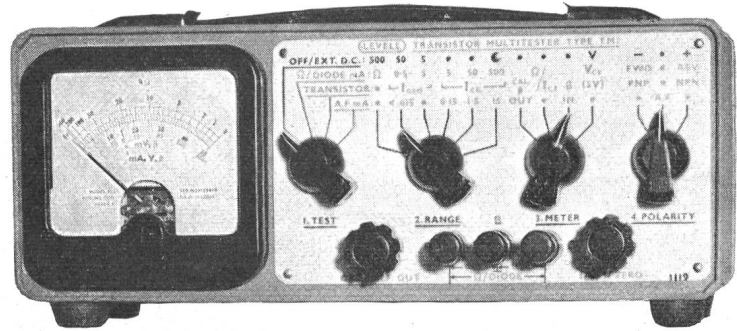

## TRANSISTOR R. C. OSZILLATOREN

Frequenzumfang von 1.5 Hz... 150 kHz in 5 dekadischen Bereichen, Genauigkeit ± 3% ± 0.15 Hz.

Klirrfaktor < 0.1% bei 1 kHz, < 0.3% von 50 Hz... 15 kHz und < 1.5% bei 1.5 Hz und 150 kHz.

Ausgang kontinuierlich regelbar bis 2.5 V. Abschwächer —20 dB, —40 dB, —60 dB. Ausgangspegel konstant innerhalb 1% über ganzen Bereich. Anstiegszeit Rechteck nur 1% der Periodenzeit plus 0.2 μs.

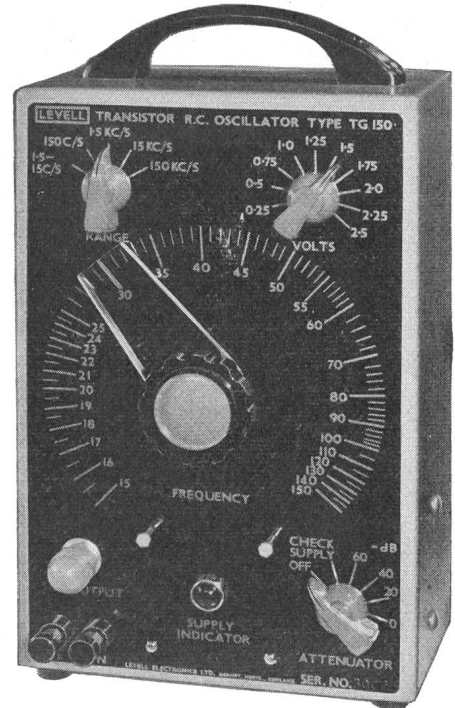

Wellenform  
Output-Meter  
Preis mit Batterien

Typ TG150  
Nur Sinus  
Keinen  
Fr. 405.—

Typ TG150M  
Nur Sinus  
0-2.5 V u. dB  
Fr. 540.—

Typ TG150D  
Sinus und Rechteck  
Keinen  
Fr. 435.—

Typ TG150DM  
Sinus und Rechteck  
0-2.5 V u. dB  
Fr. 570.—

## TRANSISTOR BREITBAND-MILLIVOLTMETER

Misst von 50 μV... 500 V in 12 Bereichen ab 1.5 mV Endausschlag. Genauigkeit ± 4% v. E. Frequenzgang ± 3 dB von 6 Hz... 250 kHz und ± 0.1 dB von 30 Hz... 30 kHz. Geringster Geräuschpegel. Eingangsimpedanz 1.8 MΩ + 20 pF/1.5 V... 500 V und > 0.5 MΩ + < 65 pF bei 1.5 mV.

Gleichstrom- und Spannungs-Verstärker, klirrfarm, Ausgang regelbar 2 V... —80 dB.

Typ TM2B Preis mit Batterien und kapazitätsarmen Kabeln . . . . . Fr. 540.—

Typ TM2A In Gehäuse wie Transistor-Tester Fr. 540.—

## DEKADISCHE WIDERSTANDSBX

Bereiche 10 Ω... 111.100 Ω in 4 Dekaden. Enthält hochstabilisierte «cracked carbon» Widerstände. Belastbarkeit 3 W/43 °C. Genauigkeit ± 1%. Metallgehäuse mit Schirmpotentialklemme.

Typ R410 Preis . . . . . Fr. 190.—



Leder-Tragetuis zu obigen Geräten mit Traggriff und Schulterriemen . . . . .

Fr. 50.—

Einzelblätter mit vollständigen Unterlagen durch die Generalvertretung

# DEWALD AG

Industrie Abteilung Seestrasse 561 Zürich 38 Telephone (051) 45 13 00

# Technische Schurter-Schmuckstücke

Apparatesicherungshalter zum Einlöten in gedruckte Schaltungen

① Type FAS 700/709, geschlossene, vibrationsichere Ausführung für Schmelzeinsätze 5x20 mm. Kontaktfahnen nach IEC und DIN-Raster 10 A., 500 V., Prüfspannung 4 kV, Übergangswiderstand  $< 3 \text{ m}\Omega$

② Type OG 721 für Schmelzeinsätze 5x20 mm und OG 761 für Schmelzeinsätze  $1/4'' \times 1/4''$ . 10 A., 500V., Prüfspannung 4 kV, Kontaktfahnen nach IEC und DIN-Raster.

③ Noval-, Miniatur- und Oktalfassungen für gedruckte Schaltungen. Gabelfedern aus Phosphorbronze nach IEC und DIN-Raster. Isolierstück aus Hochfrequenz-Keramik. Zusätzlicher Rasterstift für Unverwechselbarkeit und Erdung der Abschirmung.

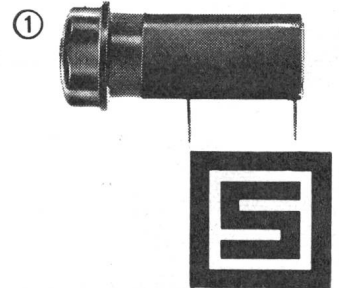
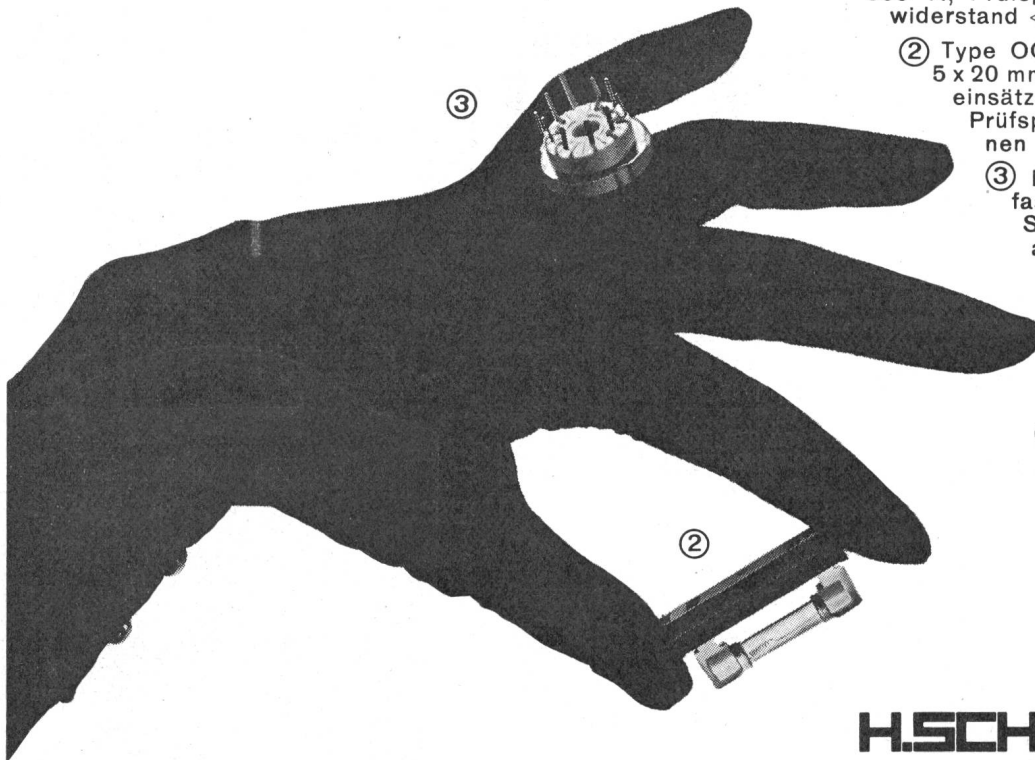

**H.SCHURTER AG**

Fabrik elektrotechnischer Artikel  
Luzern/Schweiz Telefon 041/3 10 41

Falls Sie keinen Wert legen auf

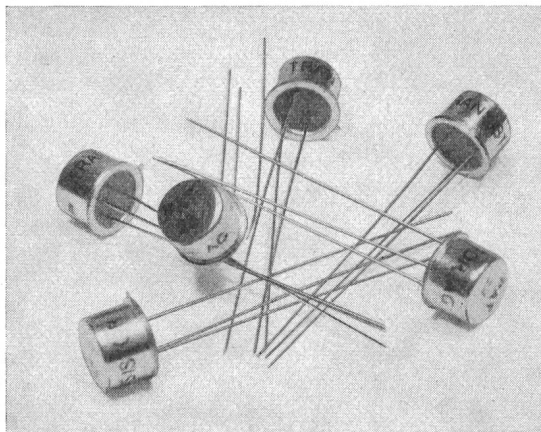

- grossen Temperaturbereich
- niedrige Sperrströme
- hohe Stromverstärkung
- stabile Stromverstärkung
- hohe Kollektorspannung

dann ist diese Anzeige für Sie nicht von Bedeutung

**Interessieren Sie sich jedoch für**

## PNP-SILIZIUM-TRANSISTOREN

höchster Qualität (**welche wirklich den Daten entsprechen!**)

dann wenden Sie sich unverbindlich an unsere

Verkaufsabteilung Kernstrasse 8 Zürich 4 Telefon (051) 27 30 60

# SORENSEN-ARDAG

Eichstrasse 29 Zürich 3/45

Tel. 051/33 77 57



## Im Auto – und doch von jedem Telephon aus erreichbar

Nehmen wir an, Sie sind mit Ihrem Wagen unterwegs. Plötzlich werden Sie dringend benötigt; von einem Mitarbeiter, von Ihrem Büro oder von Ihrer Praxis.

In ein paar Sekunden werden Sie gefunden. Nämlich so: Ihr Büro ruft Nr. 11 an, verlangt einen Autoruf auf Ihren Wagen... und schon leuchtet bei Ihnen am Armaturenbrett ein rotes Lämpchen auf. Das bedeutet: «ans nächste Telephon bitte!». Sie begeben sich zum nächsten Telephon, läuten Ihr Büro oder Ihre Praxis an – und der Kontakt ist hergestellt.

Autoruf ist eine einfache, wenig kostspielige Suchanlage, die tadellos funktioniert. Autoruf: für Unternehmer, Architekten, Ärzte, Vertreter, Kundenservice, Transportgeschäfte usw.

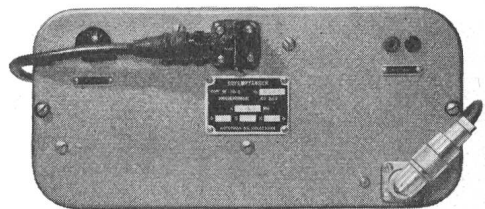

### Technische Daten der Empfangsanlage

Bedienungsgerät: 1 Betriebsschalter mit Kontrolllampe, 1 Abstelltaste, 1 Anruflampe (auf Wunsch mit Summer, Hupe oder Flackerlicht)  
Empfänger: Super-Regenerativ-Schaltung, Empfindlichkeit 0,4  $\mu$ V  
Breite 32 cm, Höhe 15 cm, Tiefe 20 cm  
Rufselektion durch tonselektive Schaltelemente im Impulsfolgeverfahren, mit dreifacher Prüfung auf richtige Impulsfolge. Speisung aus Autobatterie (6, 12 oder 24 V)  
Antenne: Autoantenne mit Transformator oder Anschluss an Autoradio-Antenne mit Antennenweiche

Fabrik in Solothurn

Büros in Zürich, Basel, Bern

# AUTOPHON

# AEG

## Al-Ni-Drehzahlwächter

Der Al-Ni-Wächter dient als Impulsgeber bei Gegenstrombremsung und zur Drehzahlüberwachung. Seine Umschaltkontakte sind für beide Drehrichtungen unabhängig und bequem nach einem Merkraster einstellbar.

Patentierte Ruhestellungs-Schaltung zum Einrichten von Maschinen.

Einfacher Anbau an Motoren.

Betriebsdrehzahl bis 3600 U/min.

Schaltdrehzahlen: 80–500 U/min.

Abmessungen: 112 Ø x 95 hoch.

Zur Anpassung der Schaltdrehzahlen sind Zwischengetriebe lieferbar.

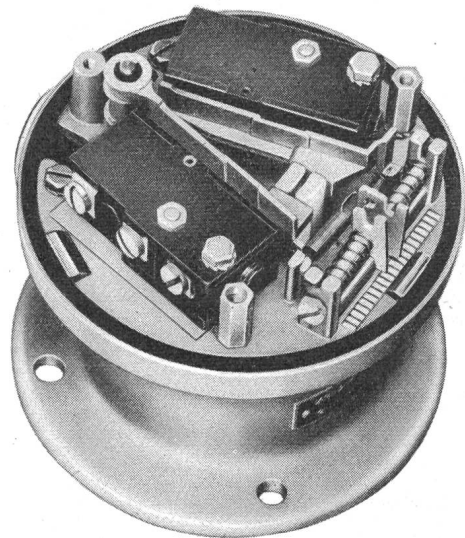

**ELEKTRON AG**

**Zürich 2**  
Seestr. 31  
Tel. 25 59 10

# EMA

## ERDUNGS-PRÜFGERÄT mit Phasenprüfer



Der unentbehrliche Helfer für die Installationskontrolle misst:

Sicherungs-nennstrom  
6-200 A

Fehlerstrom 16-600 A

Fehler-spannung

Spannungen  
in 2 Bereichen  
0-80/0-400 V ~

Verlangen Sie den  
Prospekt L 102/59

**EMA A.G. Meilen ZH**

Fabr. für elektrische Messaparate Tel. 051/73 07 77

# Stützen für Rollen-Isolatoren

für Leitungsmasten aus Holz,  
Beton und Eisen  
zum Abspannen, Winkeln und  
Tragen von Leitungen

System Hügli

neu

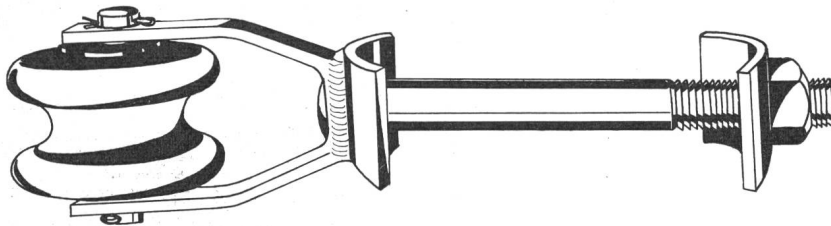
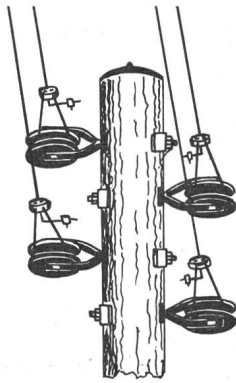

Verschiedene Ausführungen  
auf Anfrage

**F. Hartmann AG**



Elektrotechnische  
Bedarfsartikel en gros  
Zürich  
Löwenstrasse 32  
Telephon 051/27 15 15

## Xamax Steuerungs- Verteilanlagen

Sicherheit ist eine der ersten  
Anforderungen, die an  
Steuerungs-Verteil-Anlagen  
gestellt werden.

Solide Bauart, ästhetische Form,  
einfache Montage gehören neben  
optimaler Betriebssicherheit,  
minimalem Platzbedarf sowie  
Ausbau- und Erweiterungsmöglichkeiten zu den  
hervorstechenden Merkmalen  
aller Xamax-Anlagen.

Bild: Teil einer modernen  
Steuerungszentrale für Heizung  
und Ventilation in Kino- und  
Geschäftshaus.

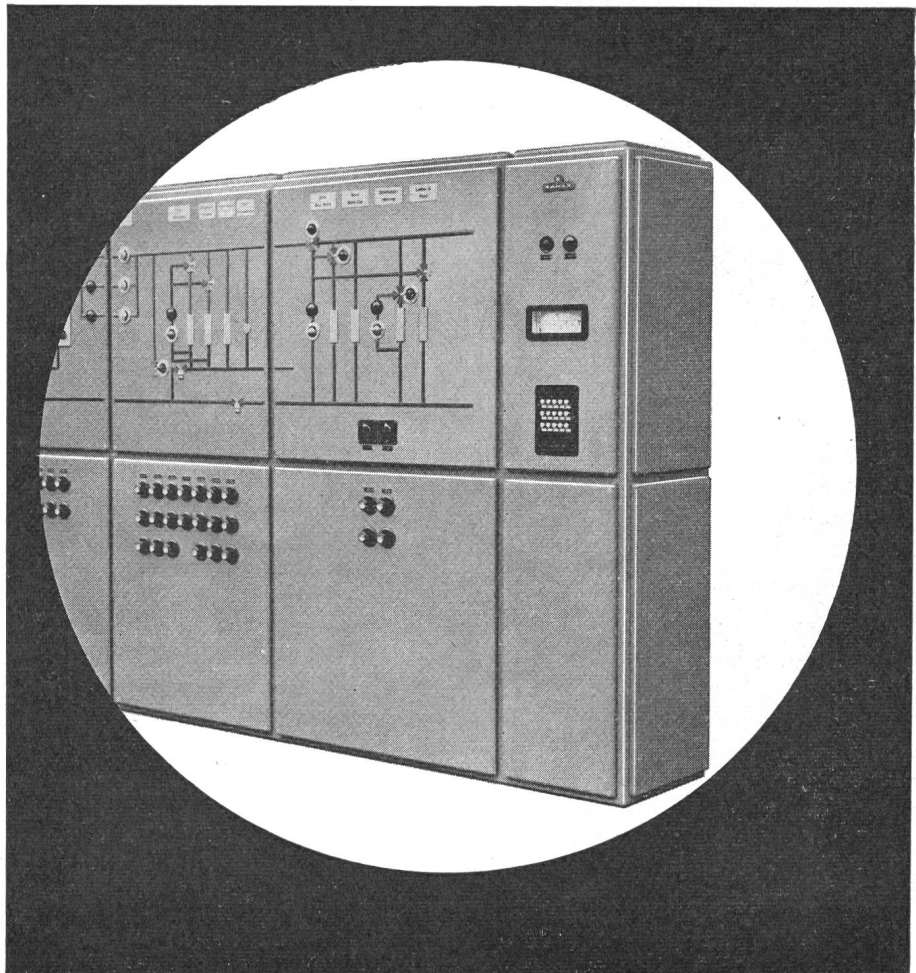

Xamax AG Zürich-Oerlikon  
Telefon (051) 46 64 84

**XAMAX**



# Spezienschutzfarben Imerit

auf Kunstharz-, Vinyl-, Epoxyharz-,  
Bitumen- und Zinkstaubbasis

bewähren sich seit vielen Jahren  
für den Schutz sämtlicher Eisen-  
und Mauerwerksteile in Kläranlagen,  
Gas-, Wasser-, Elektrizitäts- und  
Kraftwerken.

Unser technischer Beratungsdienst  
steht Ihnen unverbindlich zur Ver-  
fügung.

**Imerit AG**  
**Spezienschutzfarben-**  
**fabrik, Wetzikon ZH**  
**Telefon (051) 77 03 85/86**



Bild: KW Ryburg-Schwörstadt AG, Schütze 3. Einwandfreier  
IMERIT-Bitumenanstrich nach 14jähriger Tauchzeit,  
(Kontrolle 1956).



**CERBERUS**  
**ELEKTRONENRÖHREN**

## KALTKATHODEN-RELAISRÖHREN

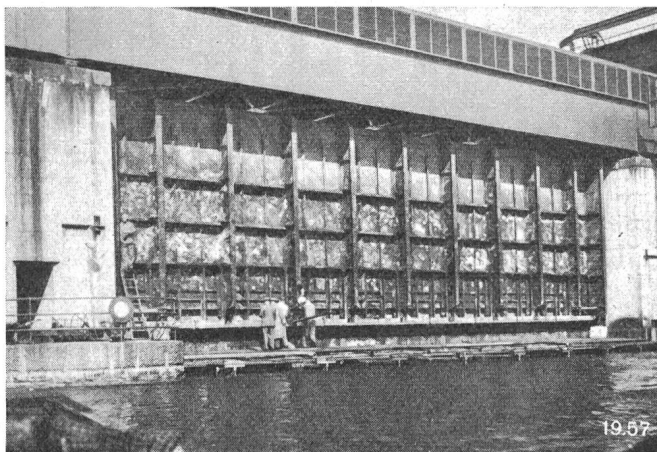
für zuverlässige elektronische Geräte

Kaltkathoden-Relaisröhren gehören zu den modernsten  
elektronischen Schaltelementen.

Cerberus Relaisröhren besitzen Reinmetallkathoden und  
bieten deshalb besondere Vorteile:

- Lange Lebensdauer
- Hohe Zuverlässigkeit
- Temperaturunabhängigkeit
- Kleine Streuungen
- Hohe Eingangsimpedanz
- Ausgezeichnete Stabilität
- Einfache, übersichtliche Schaltungstechnik
- Sichtbarkeit des Schaltzustandes
- Unempfindlichkeit gegen Ueberlastungen

### Anwendungen:

**Elektronische Relais** (Steuerung durch feinste oder hochohmige Kon-  
takte, kleinste Ströme, schwach leitende Flüssigkeiten für Niveau-  
kontrolle etc.)

**Lichtrelais** (Steuerung durch Photozellen und Photowiderstände in  
Dämmerungsschaltern, Ölfeuerungsautomaten, Lichtschranken etc.)

**Zeitrelais und Programmsteuerungen**

**Überwachungseinrichtungen** (z. B. Spannungsüberwachung)

**Automatikschaltungen** (z. B. Zähler, Auswahl-schaltungen, Maschinen-  
steuerungen)

Verlangen Sie unsere ausführlichen Datenblätter und Schaltungs-  
beispiele.

**Cerberus AG Männedorf Tel. 051/74 15 55**



# SAIA

## Schaltuhren Zeitschalter

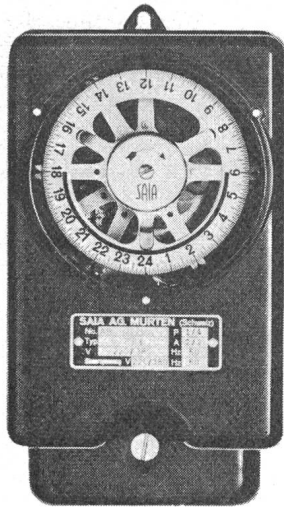

**Schaltuhr:** 2 A 1...2polig

**Zeitschalter:** 1 Hauptstromkreis: 10...60 A 1...4polig  
1...4 Nebenstromkreise: 2...10 A 1polig

Funktionsauslösung durch Tages-, Wochen- oder astron. Zeitscheiben oder deren Kombinationen

Gehäuse: Isolierpreßstoff, Blech, Guss

Präzisionsankeruhrwerk  
automatischer Uhraufzug

3 1/2...6 Tage Gangreserve

Schaltindexe stufenlos verschiebbar  
minutengenau einstellbar

kürzeste Schaltperiode ca. 3 Min.

vielseitige Verwendungsmöglichkeiten

Ausführliche Unterlagen durch

Tel. (037) 7 27 75

## Saia AG Murten

# Ein- bau

Wir fabrizieren Einbauleuchten für sämtliche Plattendecken-Systeme. Ausführung mit weiss durchscheinendem Raster, deckenbündig, oder mit staubdichter, scharfkantig gebogener Acrylglasabdeckung opal, deckenbündig oder 4 cm vorstehend. Der unauffällige, in den soliden Profilrahmen eingelassene Fluora-Elite-Verschluss gewährleistet ein dauerhaftes, staubdichtes Abschliessen und kann zum Oeffnen, respektive Abklappen der Acrylglaswanne auf einfachste Weise bedient werden.

Fluora Herisau  
Spezialfabrik  
für  
Fluoreszenzleuchten  
Tel. 071/5 23 63



4 x 20 Watt

3 x 40 Watt/4 x 40 Watt

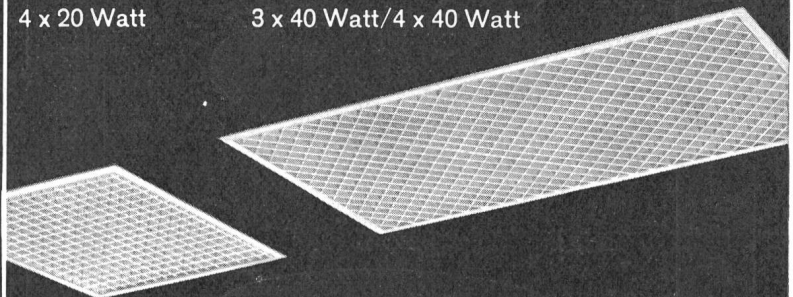

Verlangen Sie  
unseren Spezialprospekt  
«Norm-Einbauleuchten»

4 x 20 Watt

3 x 40 Watt/4 x 40 Watt

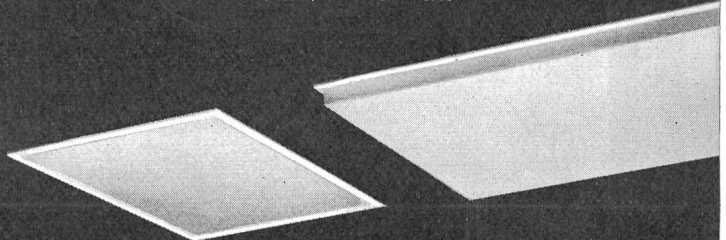

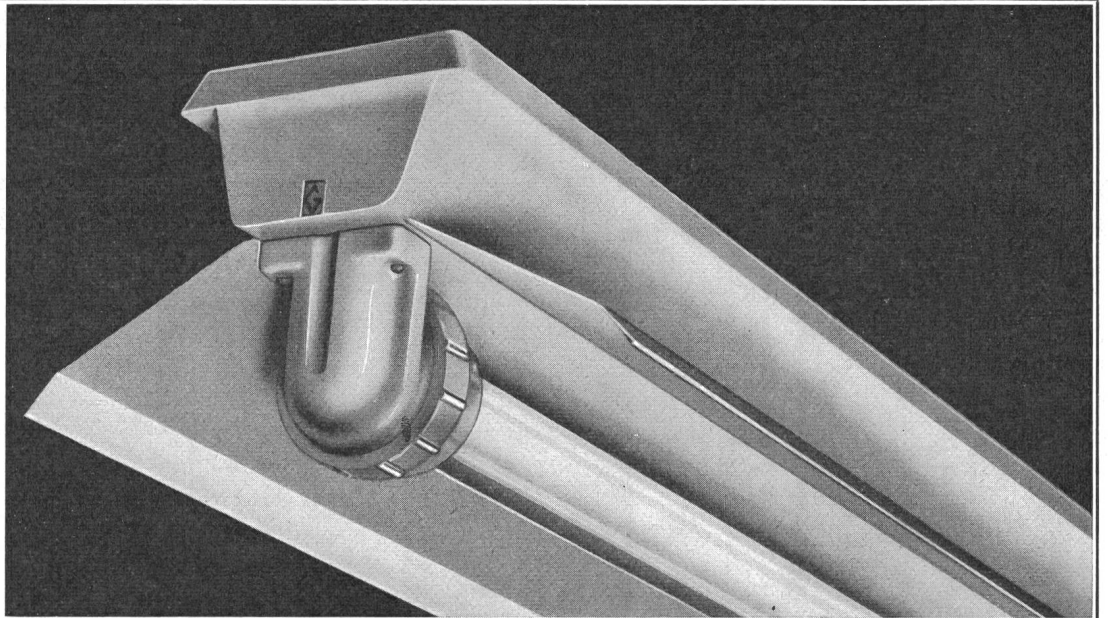

Nr. 82.211 / 40 TFR b

Wir führen viele Nassraumleuchten  
Verlangen Sie unsere Offerte, wir beraten Sie gerne



### Karl Gysin & Co. AG., Basel 4

Fabrik technischer Leuchten  
Lichttechnisches Beratungsbüro  
Lothringerstr. 30, Tel. (061) 43 01 20

Ringkochplatten in allen Grössen und Ausführungen

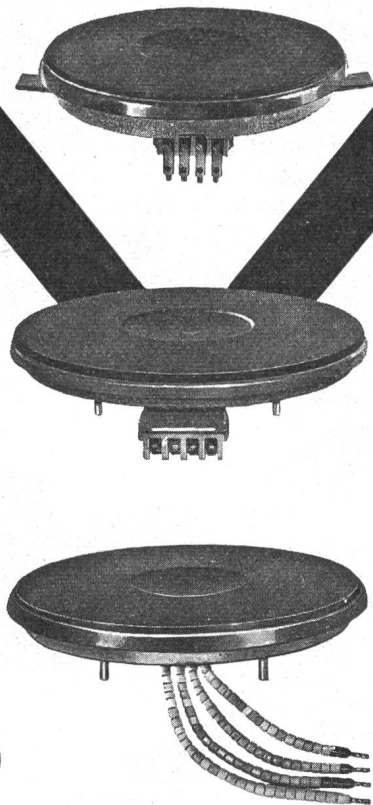

Blitzkochplatten unschlagbar in Qualität und Preis

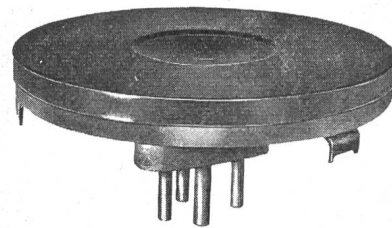

### Max Bertschinger & Co. Lenzburg

Telefon (064) 8 27 12

Spezialfabrik für  
elektrische Kochplatten

Gegründet 1922

# KEITHLEY- Elektrometer

seit 10 Jahren ein Begriff

KEITHLEY-Instrumente lösen eine Vielzahl kritischer Gleichstrommessprobleme:

- Gleichspannungen von  $0,03\mu\text{V}$  bis 30 kV
- Gleichströme von  $10^{-14}\text{A}$  bis 3 A
- Widerstände von  $0,001\Omega$  bis  $10^{15}\Omega$



Ein typisches Beispiel aus der Reihe von KEITHLEY-Geräten:

## Universal-Elektrometer Modell 610-A

Netzbetriebenes, nullpunktstabiles Mehrzweckinstrument mit Eingangsimpedanz von  $10^{14}$  Ohm bei Spannungsmessung.

Bereiche: Spannungen 10 mV bis 100 V Vollausschlag  
 Ströme  $10^{-13}$  bis 3 A Vollausschlag  
 Widerstände 10 bis  $10^{14}\Omega$  Vollausschlag  
 Vorverstärker 0 bis 10 kHz

Fr. 2840.-

Ausführliche Unterlagen  
 durch die Schweizer  
 Vertretung der  
 KEITHLEY INSTRUMENTS, INC.:

*Wir führen elektronische Instrumente und Apparate für die verschiedensten Anwendungsgebiete*

**SEYFFER & CO. AG.**  
 Zürich 40, Badenerstr. 265, Tel. 051/25 54 11

# Motorschutzschalter

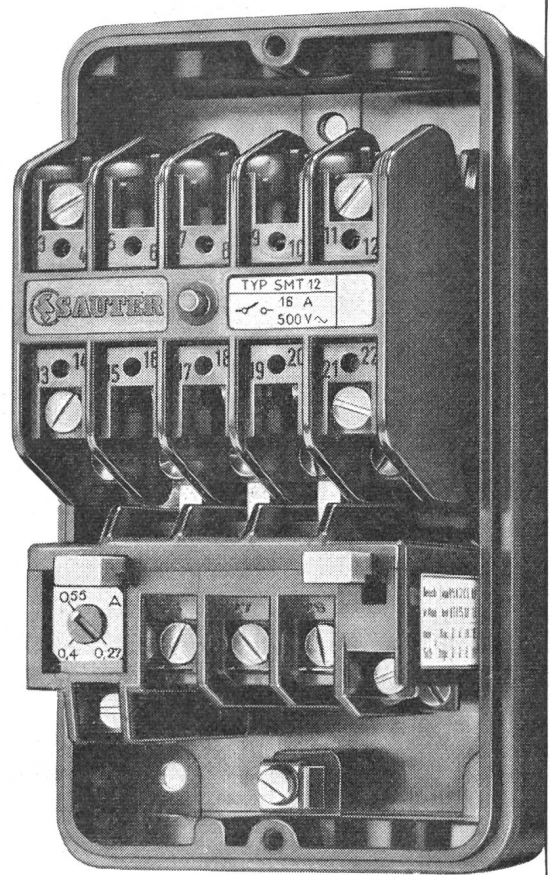

## Typ SMT

Der Motorschutzschalter mit thermischem Ueberstromauslöser dient zum Schalten von Motoren bis 16A~

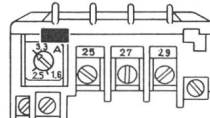

Normalausführung des thermischen Auslösers mit Rückstelltaste

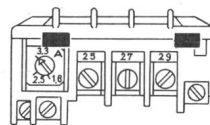

Variante D mit Rückstell- und Dauerimpulstaste

- Geringe Aussenmasse 93 x 165 x 119 mm
- In Isolierpresstoff- oder Blechgehäuse lieferbar
- Massive, leicht zugängliche Klemmanschlüsse
- Spule leicht auswechselbar
- Prellfreie Kontakte
- Hohe mechanische und elektrische Lebensdauer
- Lageunabhängige Funktion
- SEV geprüft

Katalog E5, Blatt 25



Fr. Sauter AG., Basel 16

Fabrik elektrischer Apparate  
 Telefon 061/32 44 55, Telex 62 260

I 132

Technische Büros in Zürich, Bern, St. Gallen, Genf und Lausanne

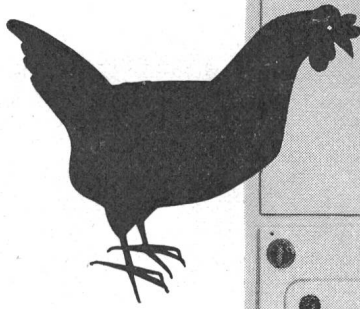

## Der Einbaubackofen auf bequemer Arbeitshöhe

ist aus der modernen Küche nicht wegzudenken. Er erspart mühsames Bücken und trägt wesentlich zur Arbeitserleichterung bei. Die Übersicht über das Bratgut ist grösser und das Begiessen des Bratens bequemer durchführbar.

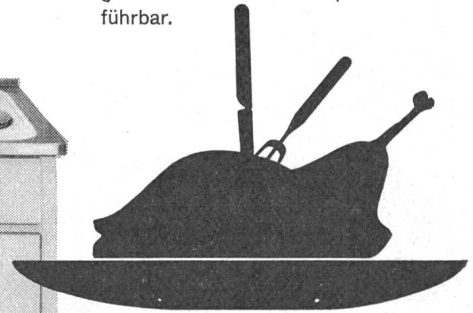

Der Diagonalspiess mit Antriebswerk ist eine Spezialität der Metallwarenfabrik Zug.

**METALLWARENFABRIK ZUG**  
Tel. 042 / 401 51

**METALL  
ZUG**

## Der neue Leuchtschalter

Nicht nur Schönheit, Zweckmässigkeit und technische Weiterentwicklung, sondern **Sicherheit** und **Bequemlichkeit** verlangen die heutigen Anforderungen. Für diese Einheiten verdienen unsere Produkte volle Anerkennung.

Als weitere Neuheit: Dieser Leuchtschalter wird für Unterputzmontage (wie Abbildung) in den Schemas: 0/02P/1/3 und 6 mit kombinierter Steckdose 2P + E mit Schutzkontakt für Räume mit unbeschränkter Zulassung transportabler Apparate geliefert.

Nur um die Glimmlampe teurer als ein gewöhnlicher Schalter. Pat.

Monatlicher Stromverbrauch 0,3 Rp. Glimmlampe E10

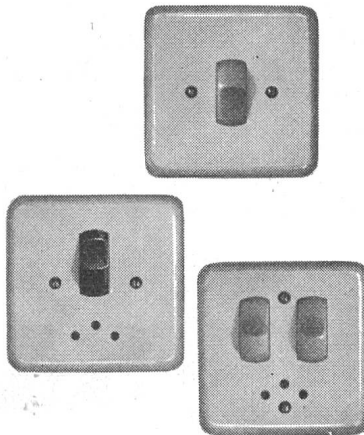
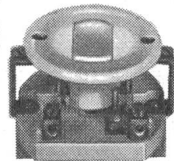
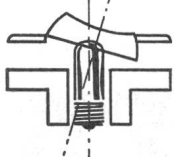

**H. Amacher**

## Der leuchtende Lichtknopf im finstern Treppenhaus!

Verlangen Sie unsern Spezialprospekt über das Leuchtschalterprogramm. Dieser zeigt Ihnen noch mehr Typen und deren Anwendungsmöglichkeiten. Monatlicher Stromverbrauch 0,4 Rappen Glimmlampe E14

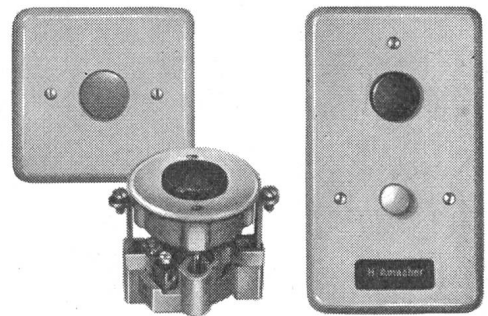

**Allschwil**

Fabrik für elektrisch  
technische Apparate  
Lettenweg 76  
Telephon 061/39 17 67

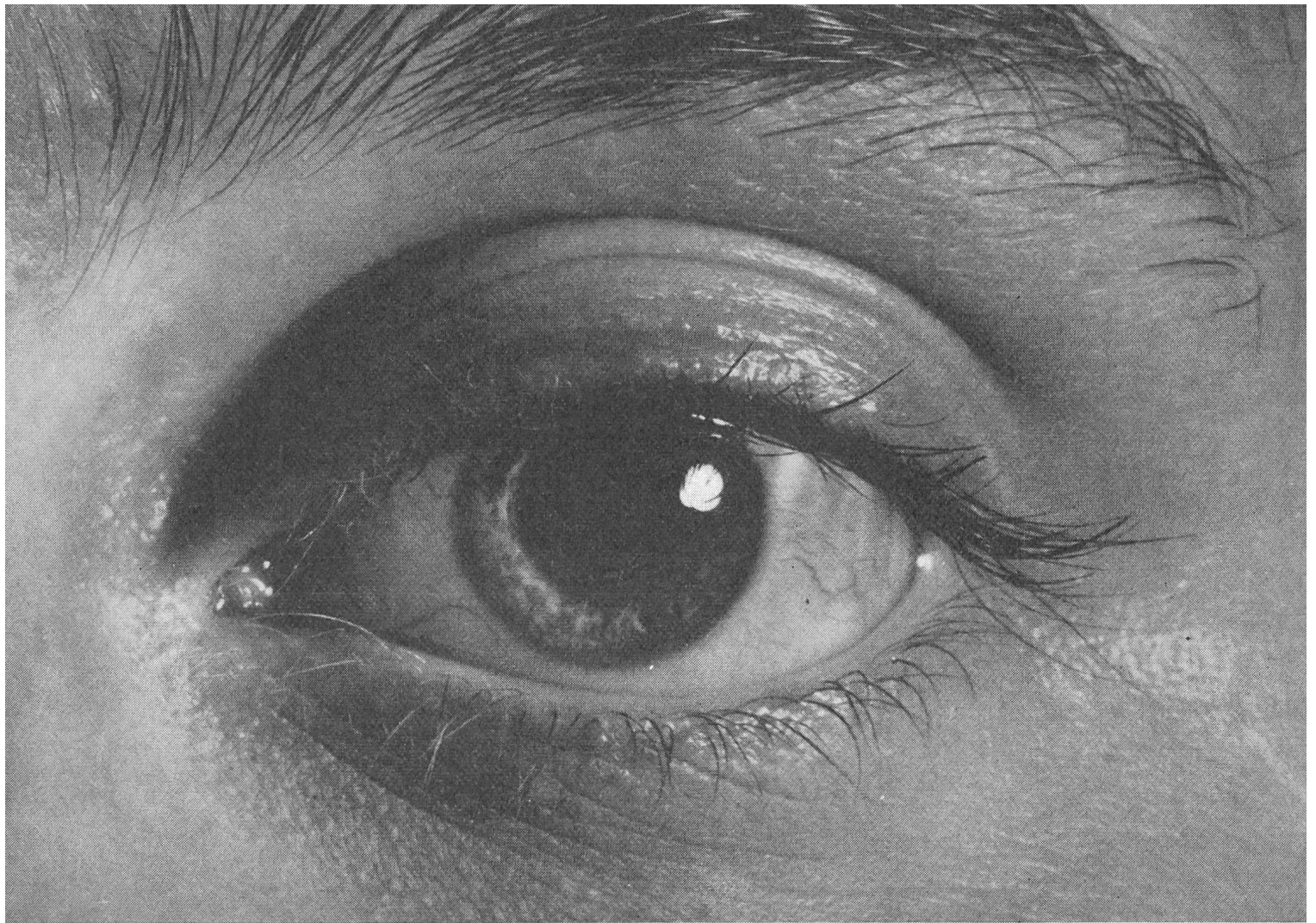

## angewandte Forschung

ist die Basis neuer Produkte. Ein schönes Beispiel ist unsere IRIS, die Lesemaschine. Ein ausgezeichnetes Team von HASLER-Mitarbeitern hat dieses Wunderwerk geschaffen.

IRIS I liest und kontrolliert Saldi auf der bekannten RUF-Introptic-Buchungsmaschine, IRIS II, III und IV werden ein wichtiger Teil von DATA-PROCESSING-Anlagen werden. Mit solchen Neuentwicklungen wollen wir unsern Kunden heute und morgen immer besser dienen.

**Hasler**<sup>AG</sup>**Bern**

WERKE FÜR TELEPHONIE UND PRÄZISIONSMECHANIK



# Höchstspannungs- Transformatoren

Montage der sieben Brown Boveri 400/3-MVA-Einphasen-Autotransformatoren in der Freiluftstation des Hochdruck-Kraftwerkes Sils im Domleschg (Schweiz) der Kraftwerke Niederrhein AG Thusis. Sie dienen für die Speisung des 400-kV-Überlandnetzes.

**Erzeugnisse für 400-kV-Betriebsspannung:**

**Dreiphasentransformatoren**  
Durchgangsleistung bis 250 MVA

**Dreiphasige Gruppen**  
bestehend aus drei Einphasentransformatoren, Durchgangsleistung bis 600 MVA

**Strom- und Spannungswandler**

**Druckluftschnellschalter**  
Ausschaltvermögen bis 30 000 MVA

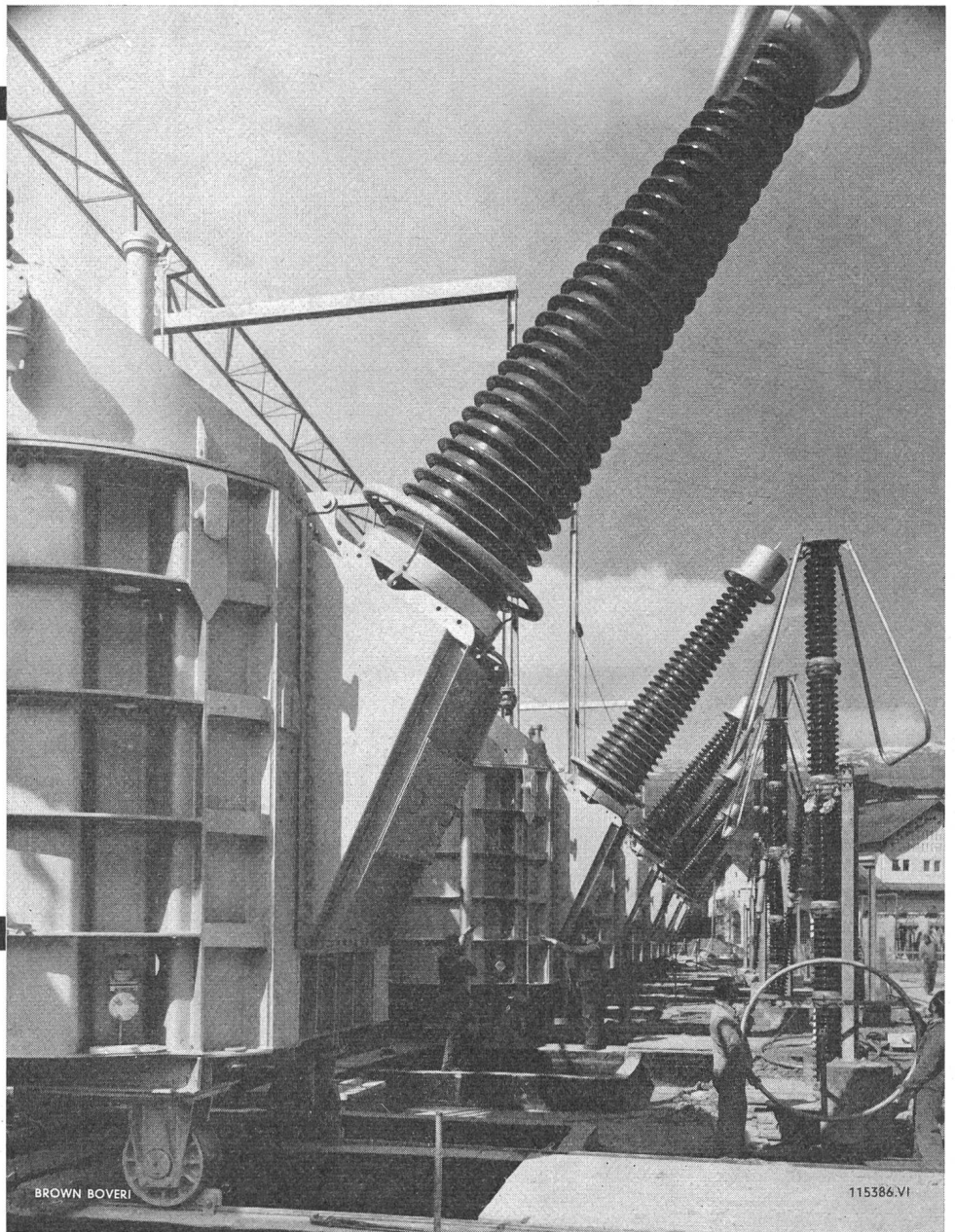

Brown Boveri Transformatoren sind stoßsicher, arbeiten wirtschaftlich, zeichnen sich durch geringe Bauhöhe aus und haben sich in jahrelangem Betrieb bestens bewährt

A-G. **BROWN, BOVERI** + CIE.  
BADEN · SCHWEIZ