

**Zeitschrift:** Bulletin des Schweizerischen Elektrotechnischen Vereins  
**Herausgeber:** Schweizerischer Elektrotechnischer Verein ; Verband Schweizerischer Elektrizitätswerke  
**Band:** 52 (1961)  
**Heft:** 24

## **Werbung**

### **Nutzungsbedingungen**

Die ETH-Bibliothek ist die Anbieterin der digitalisierten Zeitschriften. Sie besitzt keine Urheberrechte an den Zeitschriften und ist nicht verantwortlich für deren Inhalte. Die Rechte liegen in der Regel bei den Herausgebern beziehungsweise den externen Rechteinhabern. [Siehe Rechtliche Hinweise.](#)

### **Conditions d'utilisation**

L'ETH Library est le fournisseur des revues numérisées. Elle ne détient aucun droit d'auteur sur les revues et n'est pas responsable de leur contenu. En règle générale, les droits sont détenus par les éditeurs ou les détenteurs de droits externes. [Voir Informations légales.](#)

### **Terms of use**

The ETH Library is the provider of the digitised journals. It does not own any copyrights to the journals and is not responsible for their content. The rights usually lie with the publishers or the external rights holders. [See Legal notice.](#)

**Download PDF:** 17.05.2025

**ETH-Bibliothek Zürich, E-Periodica, <https://www.e-periodica.ch>**



# Kabel

für Hoch- und Niederspannung

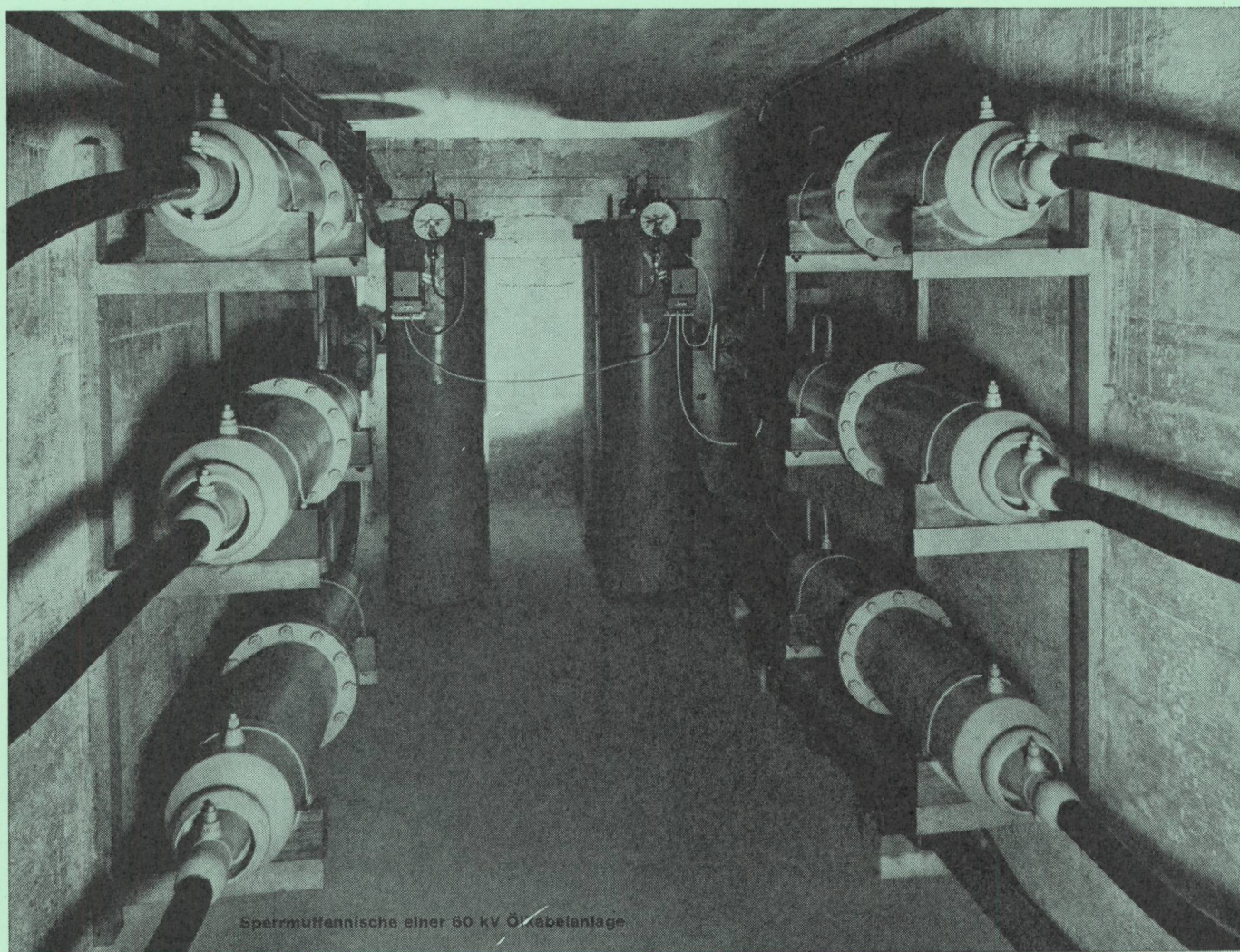

Sperrmuffennische einer 60 kV Öl-Kabelanlage

**Bleikabel  
und Kunststoffkabel  
für Stark-  
und Schwachstrom  
Armaturen  
für sämtliche  
Kabeltypen**



**KABELWERKE BRUGG AG**



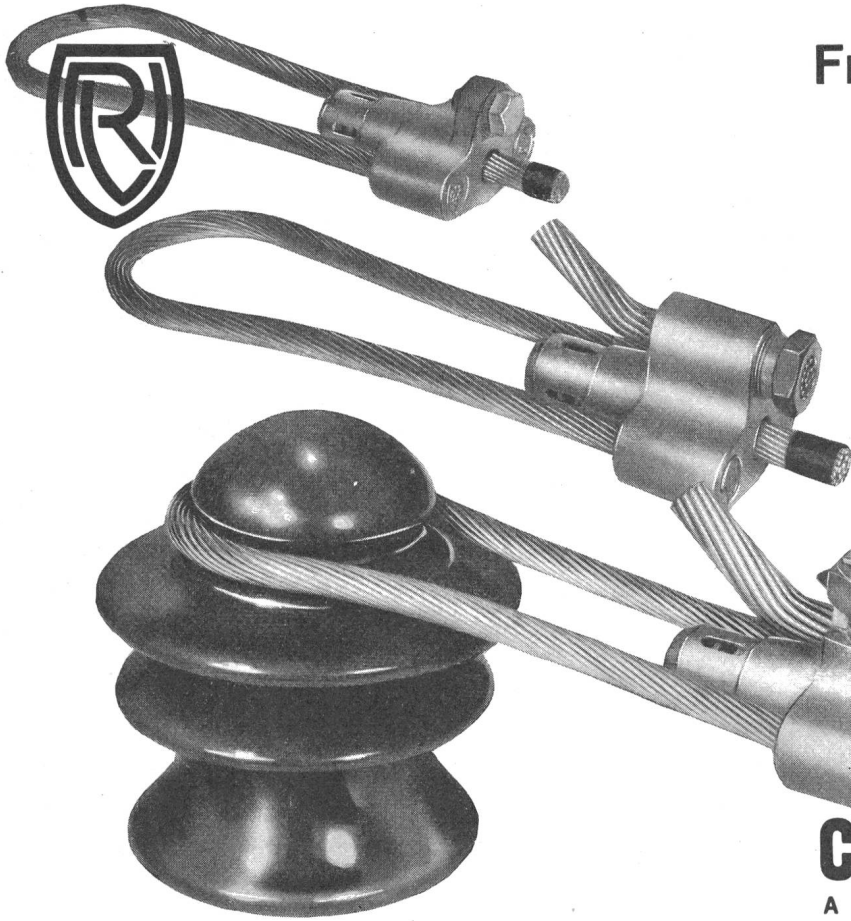

## Freileitungs-Material

Verbindungs- und Abspannmuffen

Abzweigklemmen

Mastenbezeichnungen

Verankerungsmaterial

**R. VONTOBEL & CO**

Fabrik elektrischer Spezialartikel

Oberrieden-Dorf ZH

Verkauf durch:



**CAMILLE BAUER**

AKTIENGESELLSCHAFT

BASEL

## Gebrüder Rüttimann Zug

AKTIENGESELLSCHAFT FÜR ELEKTRISCHE UNTERNEHMUNGEN

- Hochspannungsleitungen bis 380 000 Volt
- Transformatorstationen
- Ortsnetze - Kabelanlagen
- Telephonlinien
- Bahnleitungen
- Schwebbahnen

# CORTAILLOD

Sté D'EXPLOITATION DES CABLES ELECTRIQUES

CABLES  
SOUS PLOMB

CABLES  
THERMOPLASTIQUES

BLEIKABEL  
KUNSTSTOFFKABEL

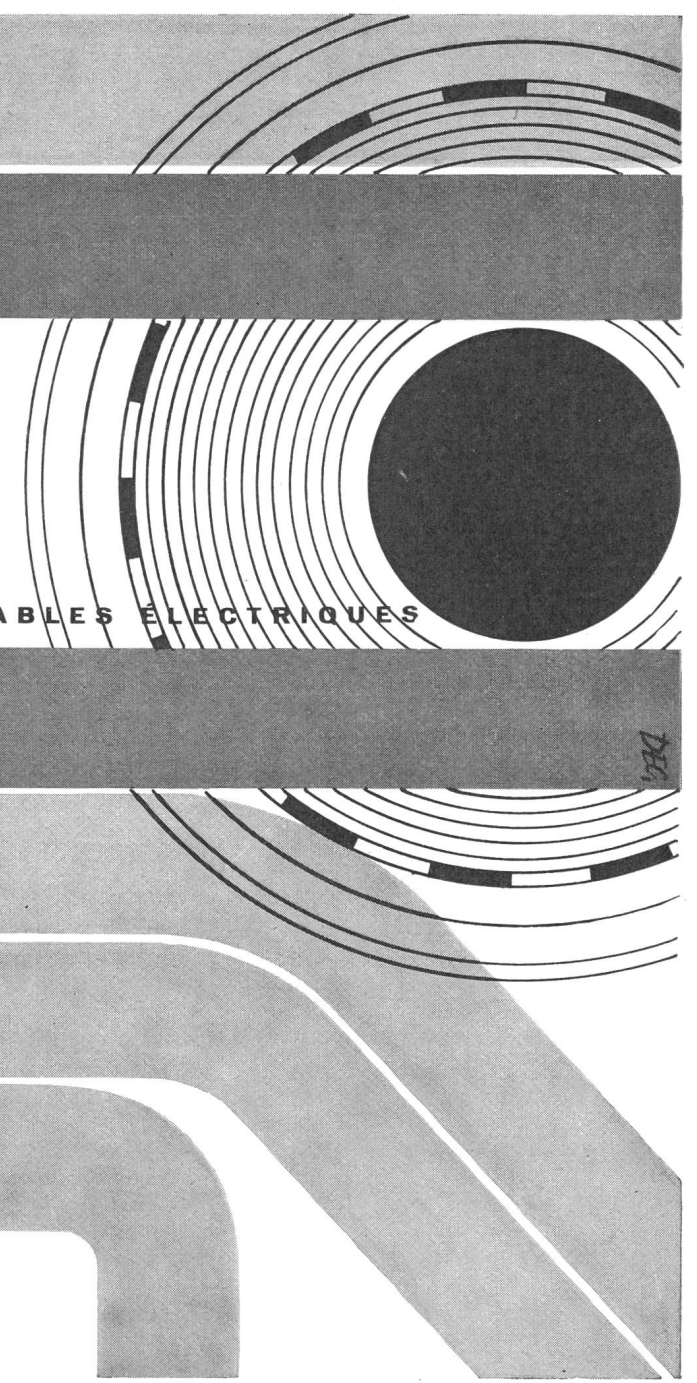



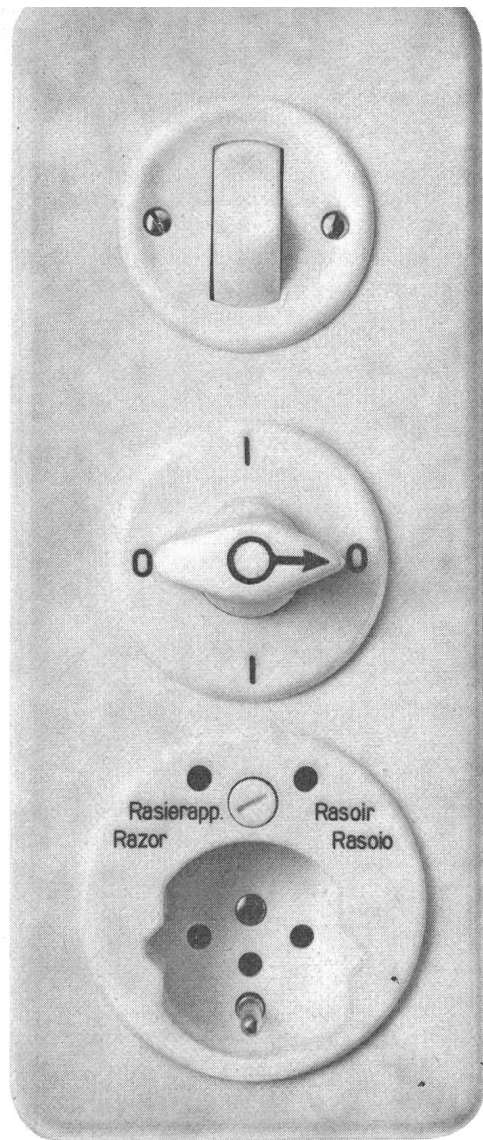

# Feller

## MATERIAL

### seit Jahrzehnten

### unsere Spezialität



Schalter, Steckdosen, Aufputzkombinationen, Unterputzapparate und viele andere Artikel des in Qualität und Form führenden Feller-Fabrikates sind seit je und je bei uns im Verkauf und stehen in unserem Listenmaterial wie bei der Lagerhaltung an erster Stelle. Die langjährige Erfahrung unseres Personals und unsere Fachkenntnisse aller Feller-Fabrikate werden durch die Kunden geschätzt und gerne zu Rate gezogen.

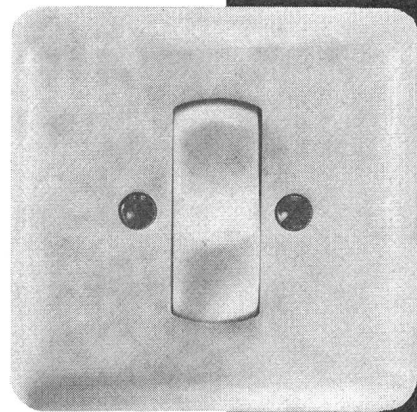

Ihren Bedarf an Feller-Material bestellen Sie mit Vorteil bei OTTO FISCHER AG. Zürich.

#### Die Angabe der Feller-Kat.-Nummern

in Ihren Bestellungen genügt uns für eine rasche Erledigung Ihrer Aufträge. Angabe unserer eigenen OF-Nr. ist nicht notwendig.

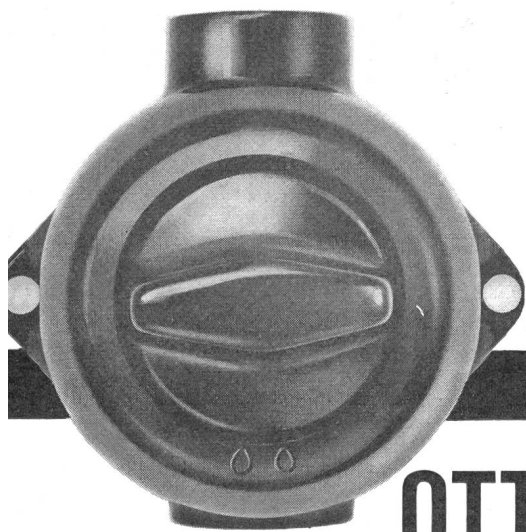

# OTTO FISCHER AG

Elektrotechnische Bedarfsartikel en gros

Sihlquai 125, Postfach Zürich 23  
Telephon 051/423311



# Klar sehen – auf **OSRAM** \* bestehen

Was leuchtet in den Strassen...  
OSRAM-HQL-Lampen, wenn es um sicheres  
Licht geht.  
OSRAM-HQL-Quecksilber-Hochdruck-Lampen  
mit hoher Lichtausbeute sind langlebig,  
äusserst widerstandsfähig und brauchen  
geringe Wartung.

OSRAM AG. Zürich 22, Telephon 051 / 32 72 80

\*OSRAM-Lampen langlebig und zuverlässig

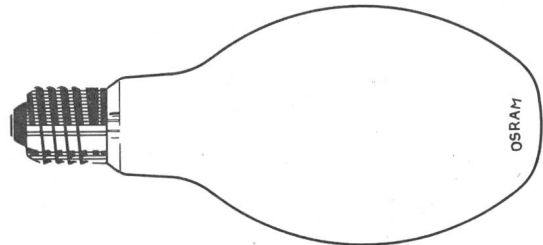

**Mit einer Gesamtzahl von  
rund 10 Millionen Anzeigen  
erscheinen diese Motive  
in den 19 bedeutendsten  
Tageszeitungen zu  
Ihrer Verkaufsunterstützung**

Profitieren Sie von dieser  
grossangelegten Werbekampagne und  
halten auch Sie sich an den Slogan  
«Klar sehen — auf OSRAM bestehen»  
Auf die Frage «Welche Lichtfarbe  
in welchem Raum?» gibt Ihnen unsere  
handliche Faltkarte Auskunft.  
Verlangen Sie die nötige Anzahl für  
sich und Ihre Mitarbeiter  
bei uns oder bei unserem Reisevertreter



**Wer den Arbeitermangel bekämpfen, Unfälle verhüten, unnötigen Warenverschleiß ausschalten und Zeitverschwendung vermeiden will, greift zu Meili's einwandfreien Hebezeug-Ausrüstungen.**

**Wir fabrizieren teleskopische Bockkrane und Dreibeine seit 20 Jahren.**

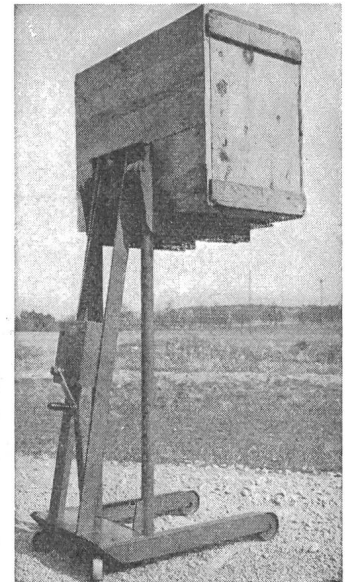

**Links: Bockkrane «Portique»** in verschiedener Ausführung bis 15 t und bis 10 m Höhe, in leicht zerlegbarer, teleskopischer oder nichtteleskopischer Bauart. Der abgebildete Bockkran hat als Hebezeug einen **CM-Aluminium-Flaschenzug mit Laufkatze in einem Stück**, der nur 19 bis 48 cm (für 6 t) minimale Bauhöhe aufweist. Man beachte die überaus schlanke Form dieses Hebezeuges.

**Oben: Das 3-t-Dreibein** mit 5 m langen, teleskopisch verstellbaren **Anticorodalstützen** wird mitsamt dem eingehängten **Cyclone-Aluminium-Flaschenzug** von zwei Mann transportiert, aufgestellt oder zerlegt. Die tragbare und leicht zerlegbare Ausrüstung wiegt komplett nur 145 kg.

Unsere **patentierten Dreibeine «Hercules»** werden in **Stahl oder Anticorodal** und verschiedenen Ausführungen bis 10 t und bis 6 m Bauhöhe geliefert.

**Meili's fahrbare Handstapler** mit mechanischem oder hydraulischem Antrieb werden für jede Kapazität und Stapelhöhe geliefert. **Prospekt Nr. 4.**

**Unten: Stratton hydraulische Elefantenkrane** bis 2700 kg. Standardtyp oder 3-Weg-Universaltyp, zerlegbar (Abbildung). Der erste, in der Schweiz seit 12 Jahren verkaufte Elefantenkran. **Prospekt Nr. 6.**

**Meili's patentierter Maschinenrolli** bis 10 t und darüber ist das ideale Fördermittel für interne Transporte schwerster Lasten. Zwei Mann manövrieren die voluminöseste Maschine durch jeden Engpass und stellen sie genau am gewünschten Ort ab. Der Meili-Maschinenrolli kann auch auf Strassen verwendet werden. **Prospekt Nr. 9.**

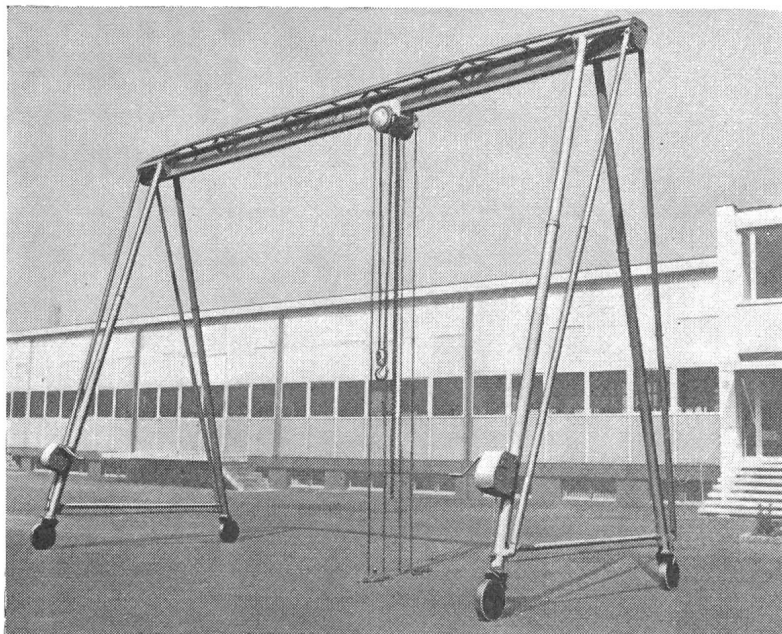

**Wir liefern jeden gangbaren Winden- und Flaschenzugtyp und jedes bezügliche Zubehör zu 95 % sofort**

**ab Lager**

Man verlange unsere ausführlichen Prospekte oder Offerte für das gewünschte Produkt.

**L. MEILI & SOHN**

Postfach, Zürich 11/46  
Zehntenhausstrasse 63  
Telephon (051) 57 03 30 (5 Linien)

Seit 25 Jahren Pionier im Dienste der Unfallbekämpfung durch legierte Qualitätshebezeuge.

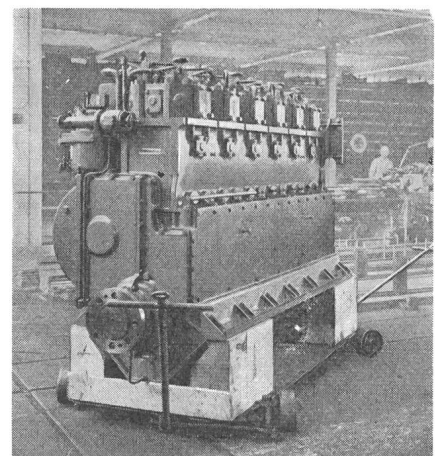
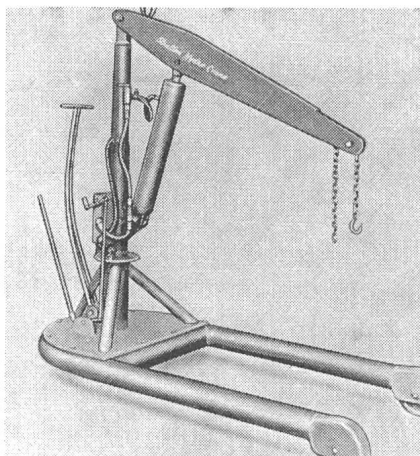

# Schalttafel-Material

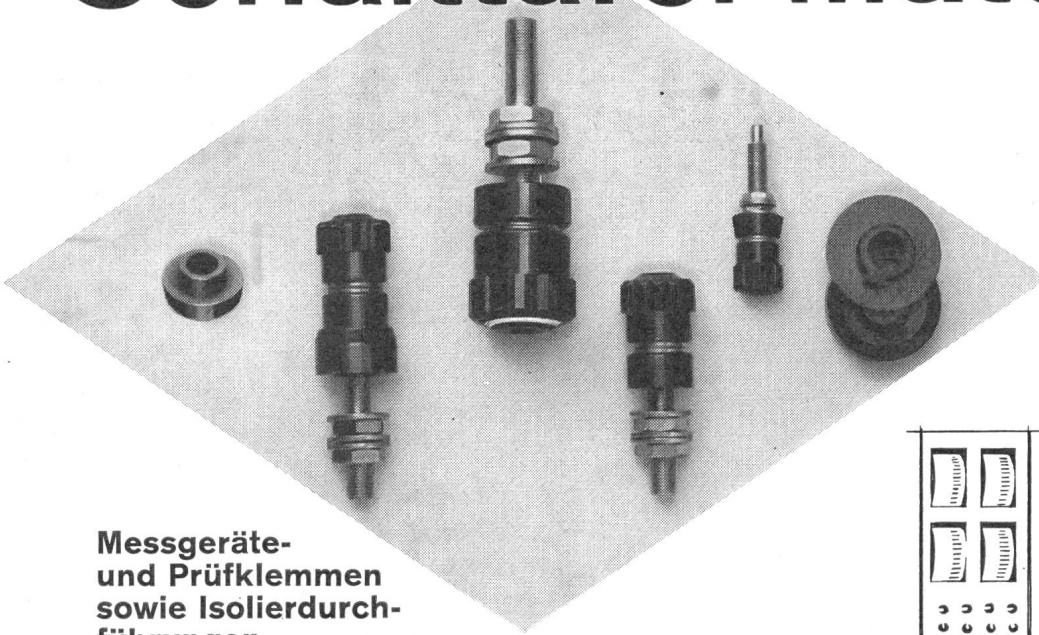

Messgeräte-  
und Prüfklemmen  
sowie Isolierdurch-  
führungen

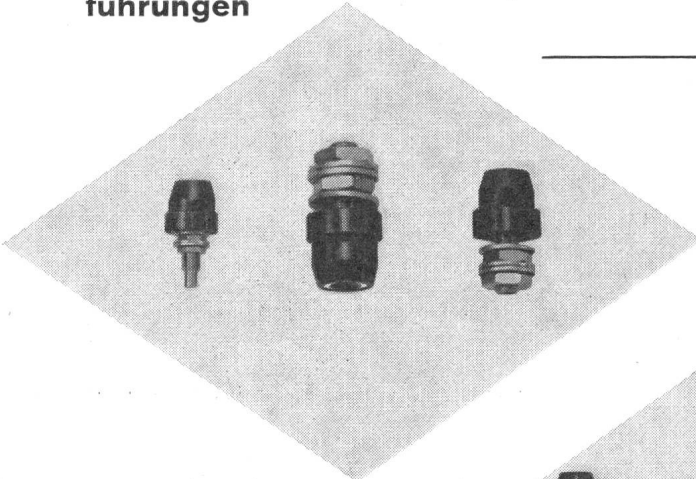
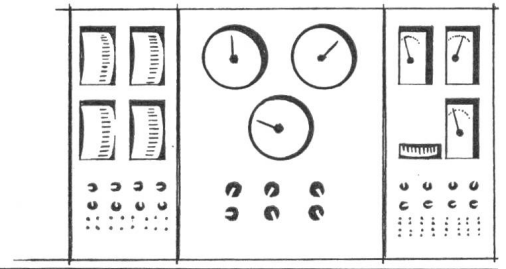

Schalttafelbuchsen  
und Isolierdurch-  
führungen

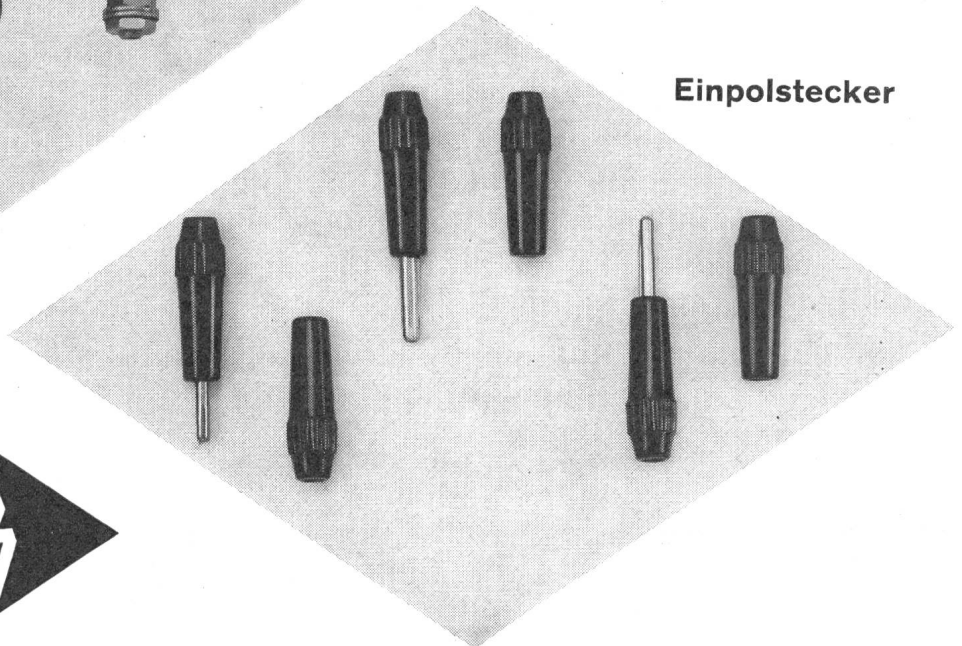

Einpolstecker



**Tschudin & Heid AG.**

Elektrotechn. Fabrik & Kunstharzpresswerk

Reinach - Basel



# PHILIPS

## Ferrit Speicher- kerne

für Informationsspeicherung  
in binärer Form

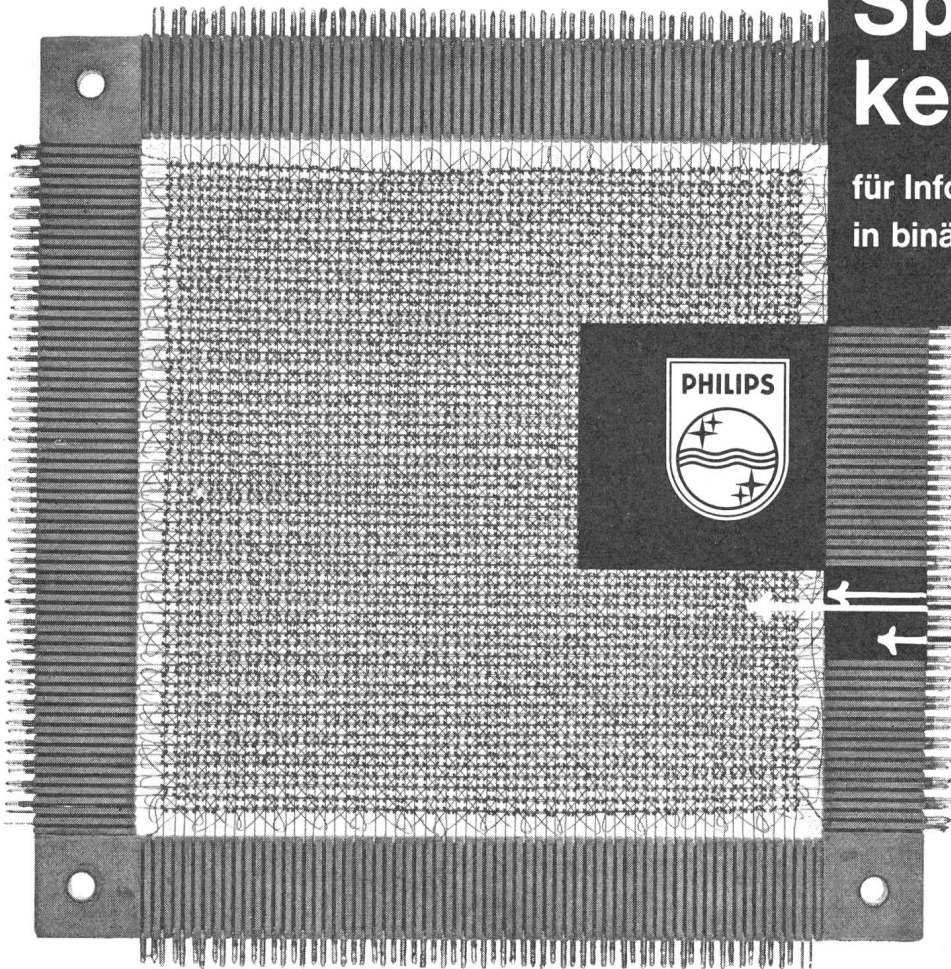

Speichermatrix mit  
4296 Kernen  
Kerndurchmesser: 1.3 mm

### Einige wichtige Daten der PHILIPS-Speicherkerne:

Material	Umschalt- strom bei 40° C (mA)	Schaltzeit ( $\mu$ s)	Aussen- durchmesser (mm)	Spitzenwert der Ausgangs- spannung*) (mV)
6B1	450	$\leq 2.25$	1.95	$\geq 68$
6C1	500	$\leq 1.0$	1.3	$\geq 36$
6D3	700	$\leq 1.52$	1.95	$\geq 87$
6D5	365	$\leq 1.6$	1.3	$\geq 40$
6E1	345	$\leq 10$	3.8	$\geq 55$
6E2	345	$\leq 8.5$	3.8	$\geq 40$
6F1	1170	$\leq 0.40$	1.3	$\geq 110$

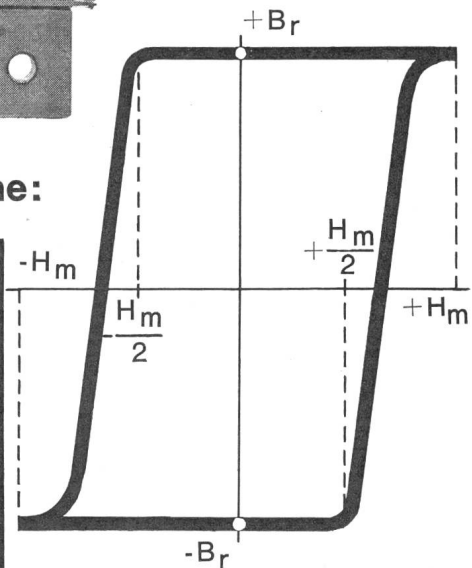

\*) nach achtmaliger Störung mit  $\frac{1}{2}$  Leseimpuls

PHILIPS

PHILIPS liefert Ihnen sowohl die einzelnen Kerne, wie auch fertig verdrahtete Matrizen und komplette Kernspeicher.

Verlangen Sie ausführliche Unterlagen bei

PHILIPS AG  
ZÜRICH  
Electronica

Telephon:  
051/25 86 10 und  
27 04 91

**SBIK**

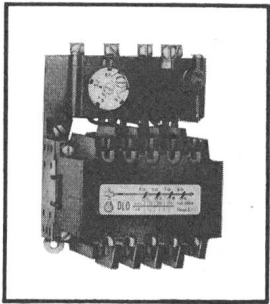
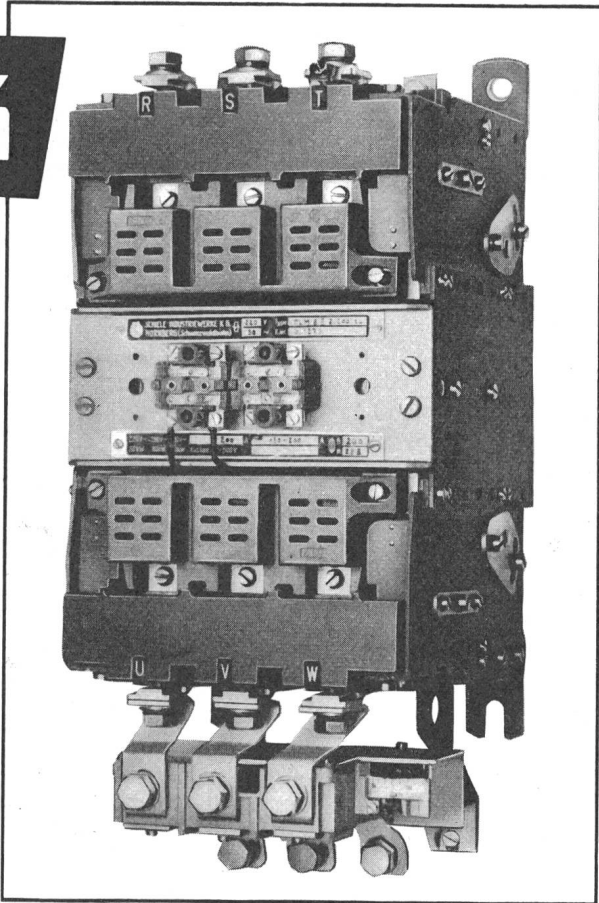

## Luftschütze «DL»

für Wechselstrom und Gleichstrom  
Dauerstrom: 6-200 A Lieferbar in Isolierstoff-,  
Stahlblech- und Gussgehäusen  
Grosse Lagerhaltung

Verlangen Sie bitte unverbindlich unseren «SBIK»-Katalog mit Preisangaben!



## TENAG

Aktiengesellschaft für technische Anlagen  
Schaffhauserstrasse 458  
Zürich 11/52 Telephone (051) 46 88 80



**Höchste Betriebssicherheit  
Ihrer Anlagen mit**

**KNOBEL-Transformatoren**

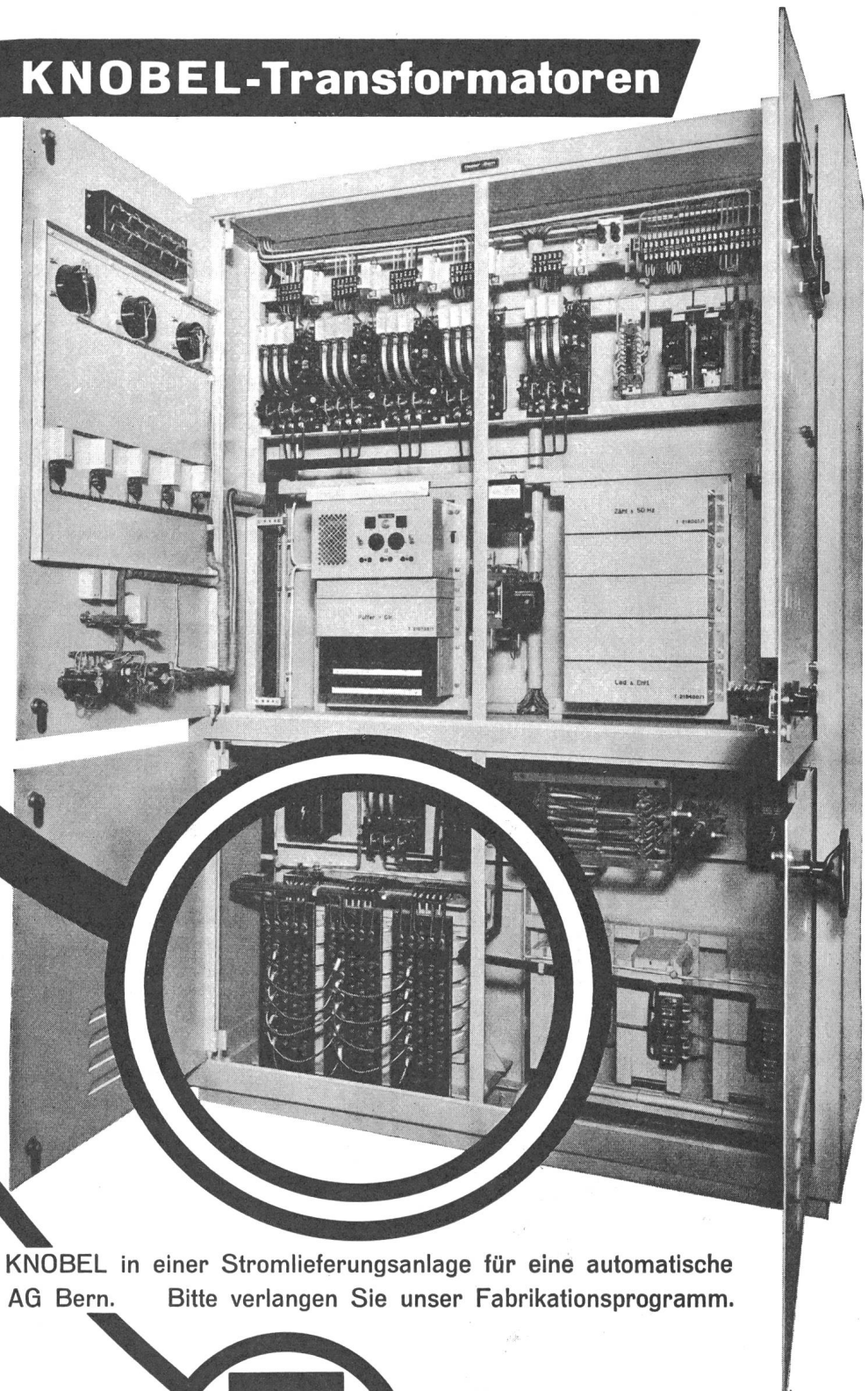

Gleichrichter-Transformatoren KNOBEL in einer Stromlieferungsanlage für eine automatische Fernmeldezentrale der Hasler AG Bern. Bitte verlangen Sie unser Fabrikationsprogramm.

**— KNOBEL**



**ENNENDA —**

**ELEKTRO-APPARATEBAU F. KNOBEL & Co. ENNENDA GL**

**TELEPHON (058) 5 28 55**

# Warum sind Electrona-Dural Batterien vorteilhafter?

## Technisch um Jahre voraus

Statt der traditionellen Platte-Platten verwendet das Electrona-Dural-System Doppelröhrchen-Platten. Diese Elemente sind in soliden Hartgummibehältern vergossen und die Elemente untereinander mit Bleischielen fest verlötet.

## Wirtschaftlicher im Betrieb

Halber Raumbedarf und halbes Gewicht gegenüber Grosseberflächenplatten-Batterien mit gleicher Kapazität und gleicher Spannung. Bei Schwebeladung praktisch keine Säurenebel; die Batterien können also mit anderen Apparaten im gleichen Raum gehalten werden. Wartung und Unterhalt sind auf ein Minimum beschränkt, Selbsterhaltstrom bei Schwebeladung nur ca. 2-3 mA/Ah.

## Punkto Sicherheit unübertroffen

Die patentierten Electrona-Dural-Doppelröhrchenplatten wurden unter härtesten Bedingungen tausendfach geprüft. Die elastischen Kunststoffröhrchen widerstehen einem Druck von über 50 atü und sind vollkommen säurefest. Daher verhüten sie die Schlamm- und Gasbildung und garantieren absolute Sicherheit und maximale Lebensdauer.



B+C III 1

## Auch hier sind Electrona-Dural-Batterien überlegen!

Electrona liefert stationäre und transportable Akkumulatoren für jeden Zweck; Traktionsbatterien, Zugbeleuchtungsbatterien, Hochstrombatterien, Flugzeugbatterien etc. Verlangen Sie ausführliche Unterlagen mit Erfahrungswerten aus der Praxis.

Electrona SA., Accumulatorenfabrik, Boudry NE, Tel. 038/6 42 46

**ELECTRONA**



## Neuer Zweistrahl- Oszillograph

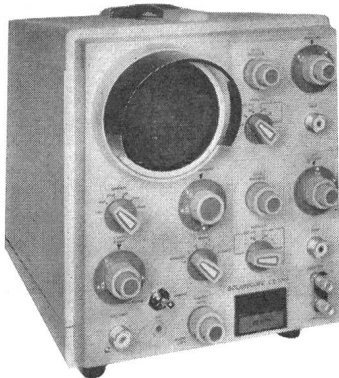

Type CD 1014 (3 1/2"-Zweissystem-Röhre)

Bandbreite: DC bis 5 MHz (3db) für beide Kanäle

Empfindlichkeit: 100 mV/cm  
abschaltbarer Vorverstärker  
in einem Kanal  
10 mV/cm (2,5 Hz ... 0,2 MHz)  
1 mV/cm (2,5 Hz ... 20 kHz)

**Preis Fr. 1700.— + Wust**

X- und Y-Eichung, grosse Helligkeit, Zeitbasis:  
1  $\mu$ sec/cm bis 1 sec/cm, Anstiegszeit: ca. 0,07  $\mu$ sec  
Eingang: 1 Megohm || 30 pF

**Äusserst  
preisgünstig!**

Hervorragende Triggerung (intern und extern) für belie-  
bige Sinus-, Puls- oder Fernsehsignale.  
Sehr handlich und leicht (24,2·21,6·33,1 cm – 10 kg)



## Übriges Programm

Einstrahl-Oszillographen  
Breitband-Verstärker  
Sinus- und Pulsgeneratoren  
Präzisions-Spannungsmesser

Testgeräte für Servotechnik  
Gleichstrom-Verstärker  
Stabilisierte Netzgeräte  
Digital-Voltmeter und -Ohmmeter

573



# zuverlässig ...

ist ebenfalls das Hauptmerkmal unseres Verbindungsmaterials für elektrische Leitungen. Von der kleinen Hausanschlußklemme bis zum 1200-Amp.-Verbinder tragen alle unsere Erzeugnisse den Stempel des erfahrenen Spezialisten.

Aus unserem Fabrikationsprogramm:

IDEAL-Muffen 3 mm  $\varnothing$  - 150 mm<sup>2</sup>

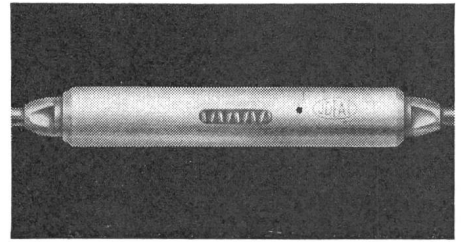

IDEAL-Konusendverbinder

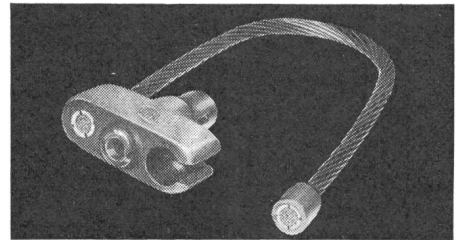

SERRODUR-Klemmen 10 - 240 mm<sup>2</sup>

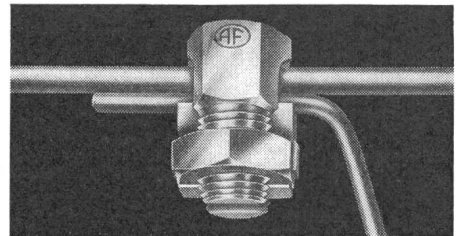

IDEAL-Kabelschuhe 25 - 240 mm<sup>2</sup>

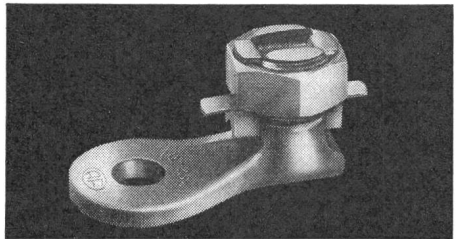

IDEAL-Briden für Netzerdung

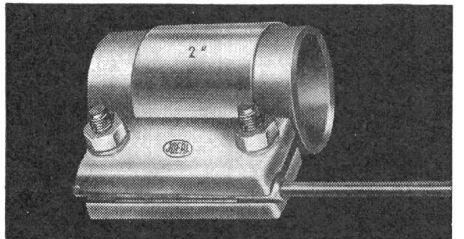

AF-Verbinder für Schaltanlagen

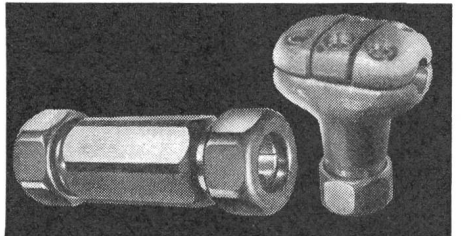

**ARTHUR FLURY AG, DEITINGEN/SO**  
Spezialfabrik für Verbindungsmaterial elektrischer Leitungen



☎ 065 / 3 66 75



# Für die gesamte Elektro- Technik

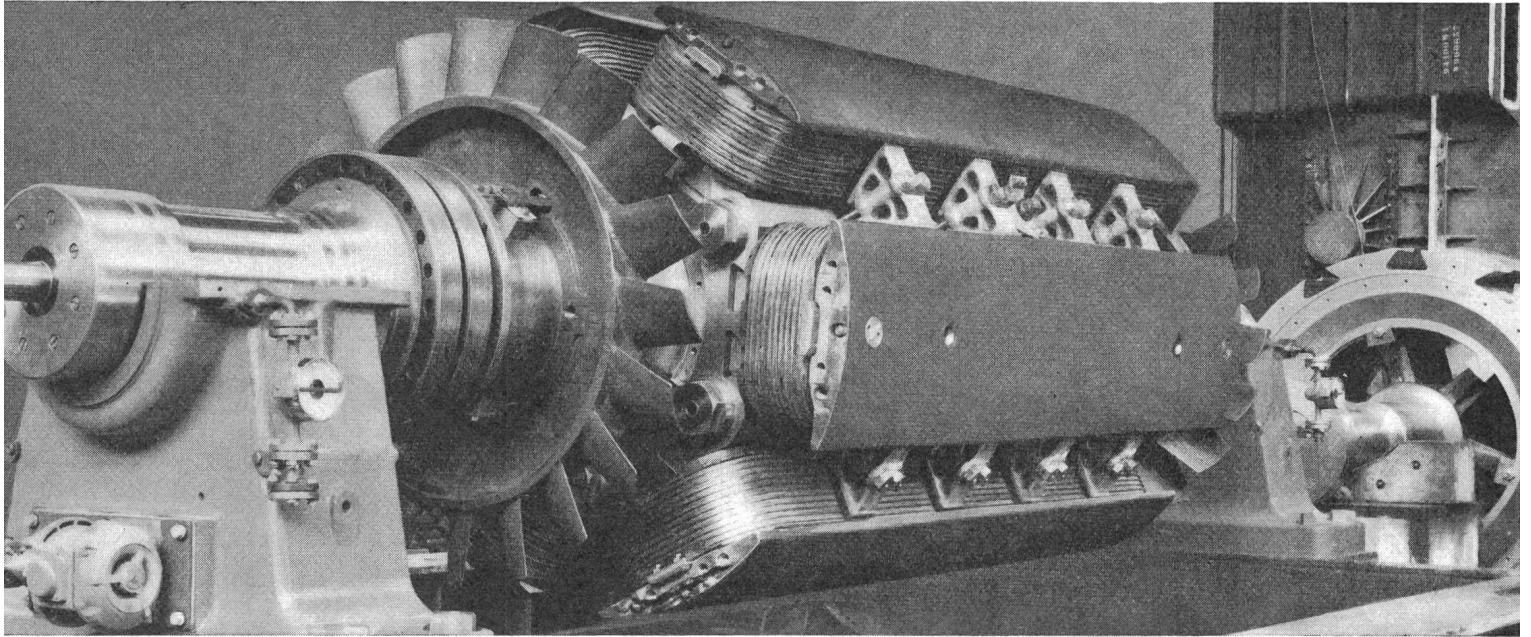

Isolationen für den Motoren-, Generatoren- und  
Transformatorbau

Wicklungsdrähte und isolierte Leiter aller Art

Soflex-Kabel für Stark- und Schwachstrom

Isoliermaterial für den Apparatebau

Keramische Isolierteile

Unser Beratungsdienst steht Ihnen jederzeit zur  
Verfügung

## Schweizerische Isola-Werke

Breitenbach/SO  
Tel. 061/80 14 21

# Hohe Leistung

## ein Kennzeichen aller GOSSEN-Konstanter

Das Spitzengerät der GOSSEN-Konstanter-Serie ist der neue Hochleistungskonstanter, der als universelle Gleichspannungsquelle in Stromversorgungsanlagen, Eichräumen und Laboratorien eingesetzt wird.

Konstanter sind volltransistorisiert, haben geringen Innenwiderstand, gute Regeleigenschaften und hohe Konstanz. Sie sind kurzschlußfest und überlastungssicher.

**Hochleistungskonstanter  
5 V/12 A ... 66 V/5,4 A**

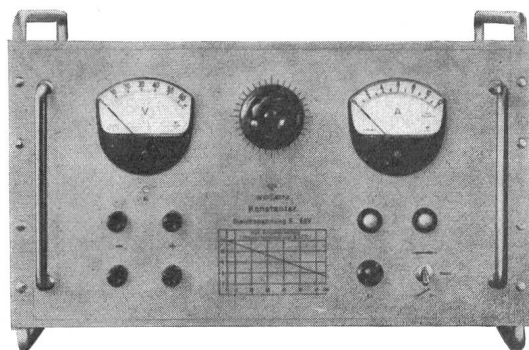

**Innenwiderstand:**

→ 0 Ohm

Maximale Ausgangsleistung  
360 W

Regelverhältnis bis 1000:1

Ein durchgehender Spannungsbereich

Elektronische Sicherung

### Weitere technische Daten:

Innenwiderstand → 0 Ohm  
bei statischer Belastungsänderung  
± 0,003 Ohm einstellbar

Ausgangsspannung: 5 ... 66 V, in  
einem Bereich

Maximaler Ausgangsstrom: 12 ... 5,4 A  
Restwelligkeit: ca. 1 mV

Regelverhältnis: je nach Belastung  
330 : 1 bis 1000 : 1

Übergangszeit bei Lastsprüngen von  
Vollast auf Leerlauf: Kleiner als  
0,2 m/sec.

Netzanschluß: 220 V, ± 10% 40 ... 60 Hz  
Gehäuse: wahlweise als Tischgerät  
oder Einschub zu benutzen

Bitte informieren Sie sich auch über die anderen Modelle der **GOSSEN-Konstanter-Serie**

## Ulrich Matter AG, Wohlen

Elektrische Messinstrumente Telefon (057) 61454 (Aargau)





Mit 6000 verschiedenen Arten von Lampen

# LEUCHTET SYLVANIA DEN WEG

Ein stetiger Strom neuer, besserer Lichtquellen von  
einem der grössten Leuchtmittelhersteller der Welt ...

# SYLVANIA

*International*

Division of **GENERAL TELEPHONE & ELECTRONICS INTERNATIONAL**



Generalvertretung und Lager:

**TRACO**

Jenatschstrasse 1

**TRADING COMPANY LIMITED**

**ZURICH**

Telefon (051) 272223

## Warum ist Vreneli so vergnügt?



 **ALUMAG**

Aluminium Licht AG  
Industrie für technische Beleuchtung  
Uraniastrasse 16, Zürich  
Tel. (051) 23 77 33

Es fühlt sich wohl im hellen Schulzimmer mit den gutbeleuchteten Pulten. Hier lernt es gerne und viel: die ganze Welt wird ihm offenstehen.

Der richtig beleuchtete Arbeitsplatz wirkt sehr anregend auf den jungen Menschen. Einsichtige Schulbehörden und Architekten haben das längst erkannt.

Mit der Alumag Ringleuchte «Saturnus», lieferbar als Decken- oder Pendelleuchte, erzielen wir in jedem Raum, wie hier im neuen Schulhaus in Küsnacht bei Zürich, angenehmes, blendungsfreies Licht, und damit die richtige Arbeitsatmosphäre.

Wir haben grosse Erfahrung in der Schul-Beleuchtung.



# Schweizerische Leistungs-Kondensatoren

**Die Schweizerischen Leistungs-Kondensatoren-Fabrikanten** rufen Ihnen die anerkannt vorzügliche Qualität ihrer Kondensatoren in Erinnerung.

Mit schweizerischen Produkten haben Sie die beste Gewähr für einwandfreie Bedienung in guten und schlechten Zeiten. Schweizerische Kondensatoren haben sich über eine lange Lebensdauer ausgewiesen.

Es ist Ihr Vorteil, Schweizer Kondensatoren zu verwenden.

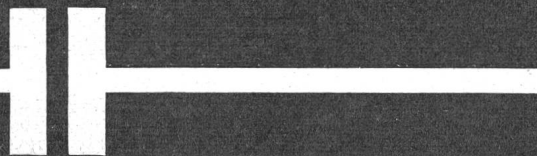

Für Nieder- und Hochspannungs-Leistungs-Kondensatoren empfehlen sich:

Condensateurs Fribourg S.A.,	Fribourg
Emil Haefely & Cie AG,	Basel
Micafil AG,	Zürich 48
Xamax AG,	Zürich-Oerlikon

# flexible Cellpack Elektro- Isolationen

für die Wärmeklassen A, E, B, F und H

Wir liefern flexible Elektro-Isolationen für

Grossmaschinenbau  
Motorenbau  
Elektroapparate-Fabrikation  
Schwachstromindustrie  
Elektronik

Unser vollständiges Programm umfasst vor allem auch Kombinationen mit neuesten Kunststoffen.

Cellpack A.G.  
Wohlen (AG), Tel. 057/62244



# Isolants électriques souples Cellpack

pour classes de température A, E, B, F et H

Nous livrons des isolants électriques souples pour

Construction de grandes machines

Construction de moteurs

Fabrication d'appareils électriques

Industrie du courant faible

Électronique

Notre programme complet comprend notamment des combinaisons avec des matières synthétiques les plus récentes.

Cellpack S.A.  
Wohlen (AG), tél. 057/62244





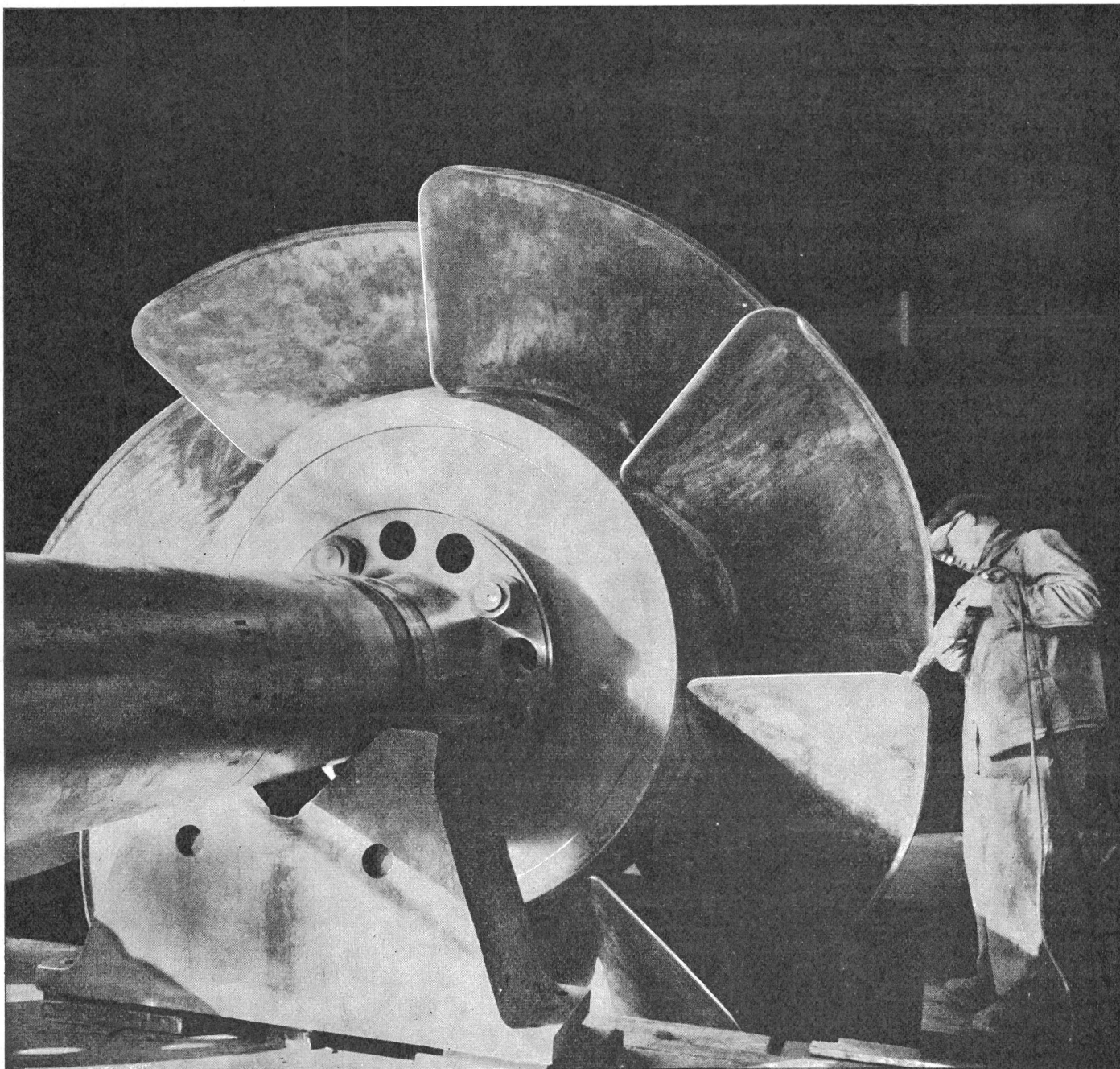

**TURBINES  
HYDRAULIQUES**

**CHARMILLES**

**ATELIERS DES CHARMILLES S.A., GENÈVE**



**Endress & Hauser GmbH. & Co., Lörrach/Baden**

Füllstand-Grenzschalter nach dem radioaktiven, konduktiven und kapazitiven Prinzip.  
Geeignet für alle Schüttgüter und Flüssigkeiten  
— absolut betriebssicher — sehr preiswert

Vertretung:

**G. H. Endress + Co. Reinach/BL**

Herrenweg 14    Telefon 061/82 61 86

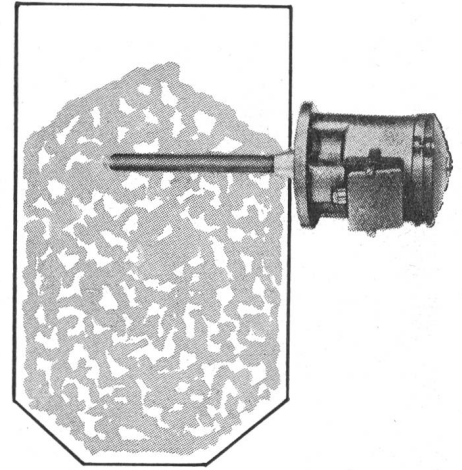

**Endress & Hauser GmbH. & Co., Lörrach/Baden**

Kontinuierliche Füllstandanzeiger  
Speziell geeignet für die Fernanzeige des Füllstandes  
in Tanks und Bunkern.  
Die Messgeräte sind sowohl für Schüttgüter  
als für Flüssigkeiten verwendbar.  
Keine bewegten Teile — zuverlässig — preiswert

Vertretung:

**G. H. Endress + Co. Reinach/BL**

Herrenweg 14    Telefon 061/82 61 86

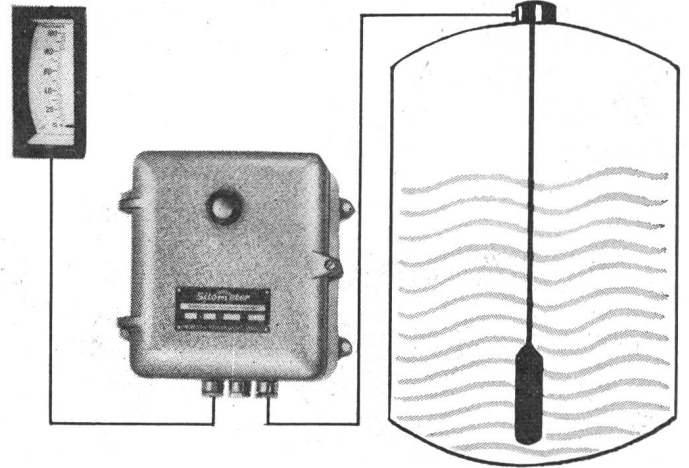

**Buschjost oHG    Bad Oeynhausen**

Magnetventile für die Industrie  
Direkt- und vorgesteuerte, fremd- und impuls-gesteuerte  
Durchgangsventile, Membranventile, 3- und 4-Wege-Ventile  
Anschlüsse: 1/8" bis NW 400; Druck: Vakuum 1 Torr bis 400 atü  
Temperatur bis 400 °C  
Verwendbar für: Luft, Öl, Wasser, verschmutzte Medien,  
Aggressive Flüssigkeiten, Säuren, Laugen und Dampf

Vertretung:

**G. H. Endress + Co. Reinach/BL**

Herrenweg 14    Telefon 061/82 61 86

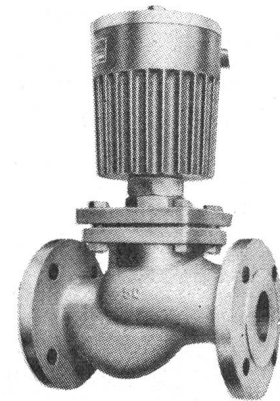

**The De Havilland Aircraft Company Ltd., Hatfield**

**Potter Aeronautical Corporation, Union, New Jersey**  
Präzisions-Durchflussmesser für höchste Anforderungen  
— Nur ein bewegter Teil — keine mechanische oder magnetische  
Kupplung — Genauigkeit 0,1 bis 0,5 % — Keine Druckbegrenzung  
Temperaturbereich — 270 bis +820 °C — Auch für verschmutzte  
Medien verwendbar — 25jährige Erfahrung

Vertretung:

**G. H. Endress + Co. Reinach/BL**

Herrenweg 14    Telefon 061/82 61 86

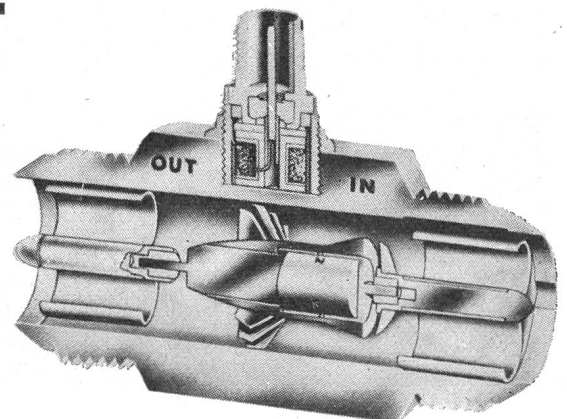

# OSRAM

## WEIHNACHTSKETTEN

für Innen- und Aussenbeleuchtung

schön

sauber

bequem

feuersicher

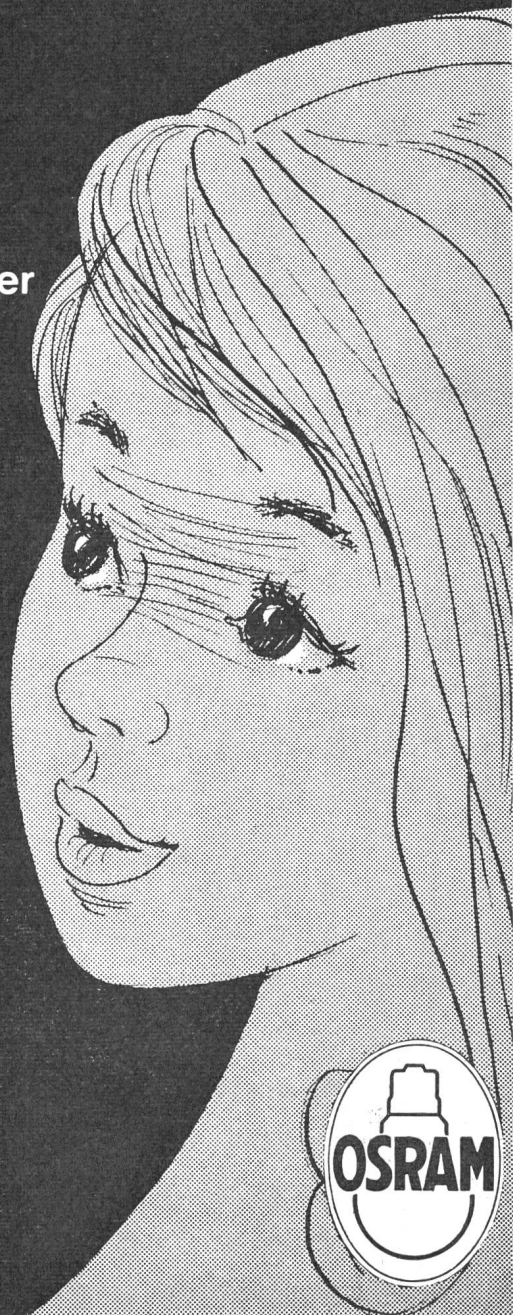
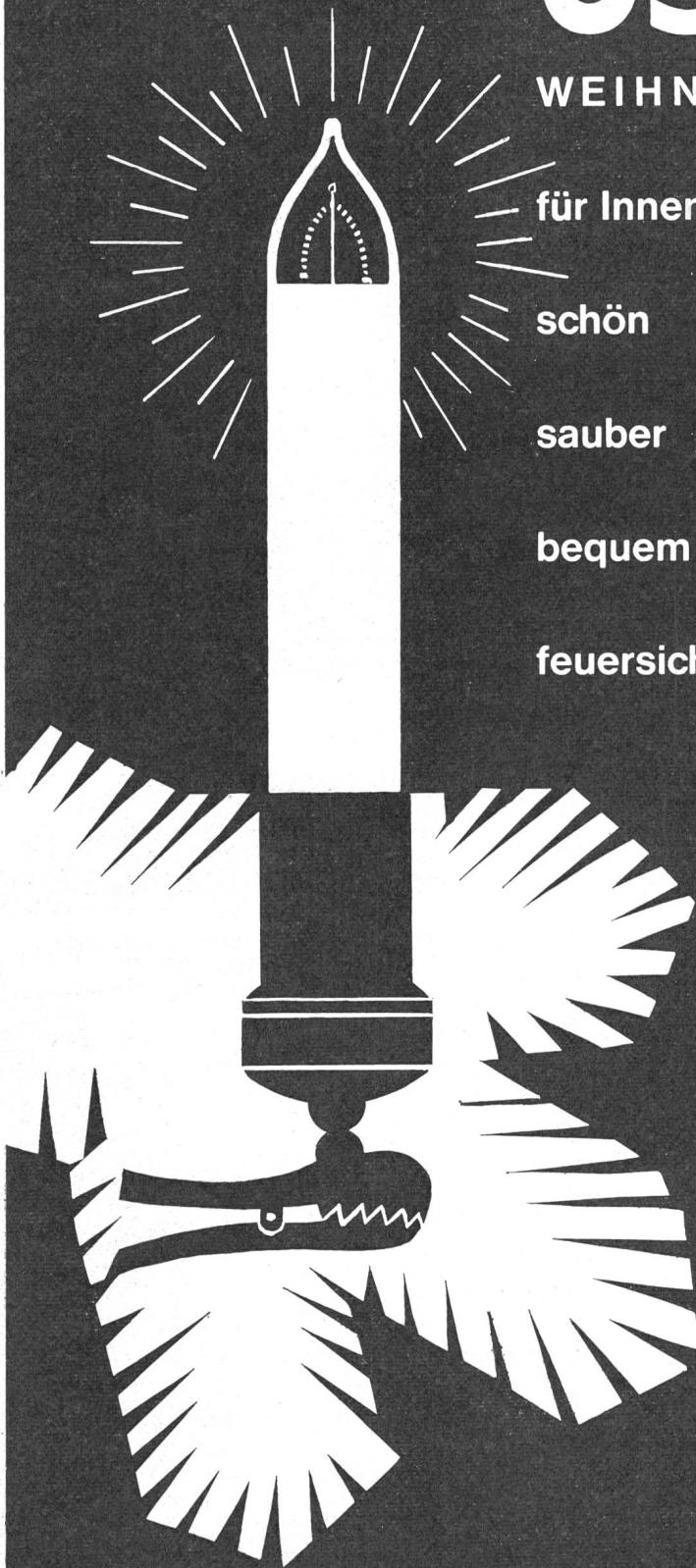

OSRAM AG ZÜRICH 22 TEL. 051 / 32 72 80



Drehschalter und Steckdose,  
in Leichtmetall,  
grau farbgespitzt,  
für feuchte Räume

# Feller

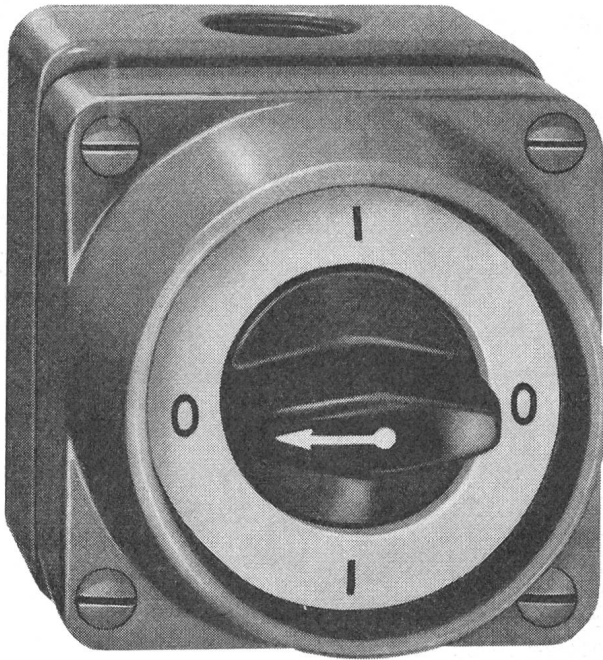

Adolf Feller AG Horgen

Série 8600AG Grösse:75/82 mm

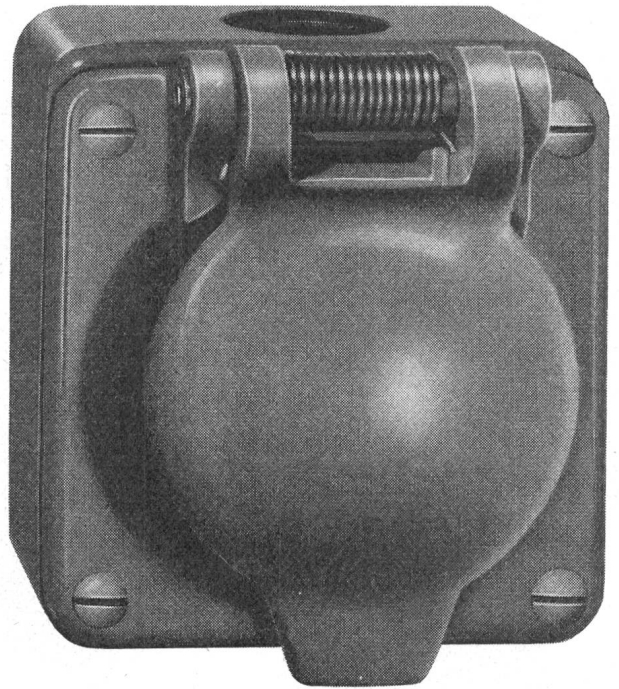

8203 AG Grösse:75/82 mm

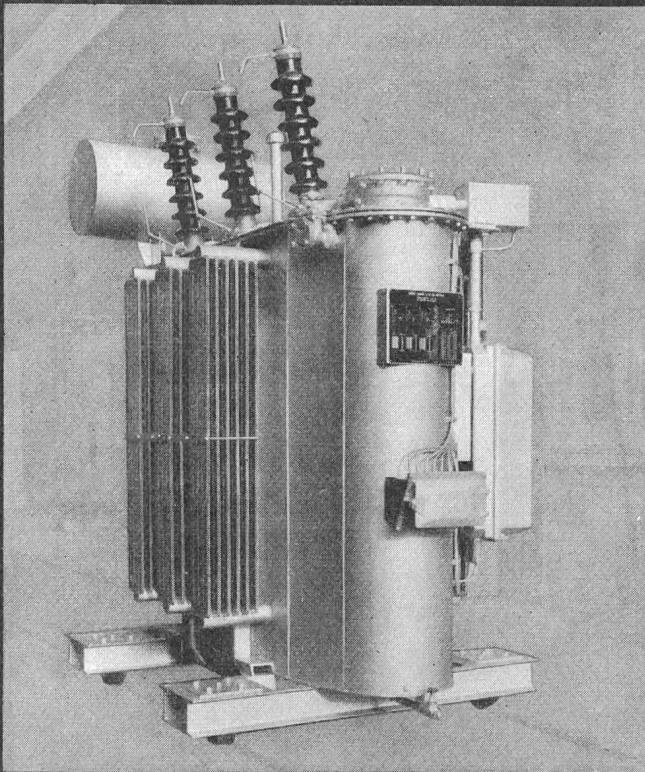

## Moser-Glaser - Leistungstransformatoren

Leistungstransformatoren mit  
Oelfüllung oder mit unbrennbarer  
Chlor-Diphenyl-Füllung

Leistungstransformatoren  
mit Trockenisolation

Ofentransformatoren

Reguliertransformatoren  
mit Last-Stufenschalter

Im Bild:  
Leistungstransformator mit Oelfüllung,  
60 kV, Leistung 1000 kVA, mit Last-  
Stufenschalter

## MOSER-GLASER & CO. AG. Muttenz bei Basel

Spezialfabrik für Transformatoren, Messwandler und angewandte Apparate





**ALBISWERK  
ZÜRICH A.G.**



Herr Chef,  
viel Platz bleibt Ihnen . . . . .

**auf Ihrem Schreibtisch, denn die ALBIS - Chefstationen brauchen wenig Fläche. Dank neuen Zweifarben-Leuchttasten kompakte Bauart bei grösstem Bedienungskomfort.**

**Vielseitige Verbindungsmöglichkeiten durch :**

**Ruf-Weiterschaltung zur Sekretärin — Direkte Querleitungen zu Mitarbeitern, ohne Nummernwahl — Verbindungs-Herstellung durch die Sekretärin — Mithören — Mitsprechen — Mithör-Aufforderung — Wechselgespräche — Vorgeschaltete Amtsleitung.**

**Gerne senden wir Ihnen eine Broschüre über die interessanten Möglichkeiten der Albis-Chefstationen.**

**A L B I S W E R K   Z Ü R I C H   A . G .   Z Ü R I C H   9 / 4 7**

**Vertretungen in Bern, Lausanne und Zürich**

# Elektronische Bauteile

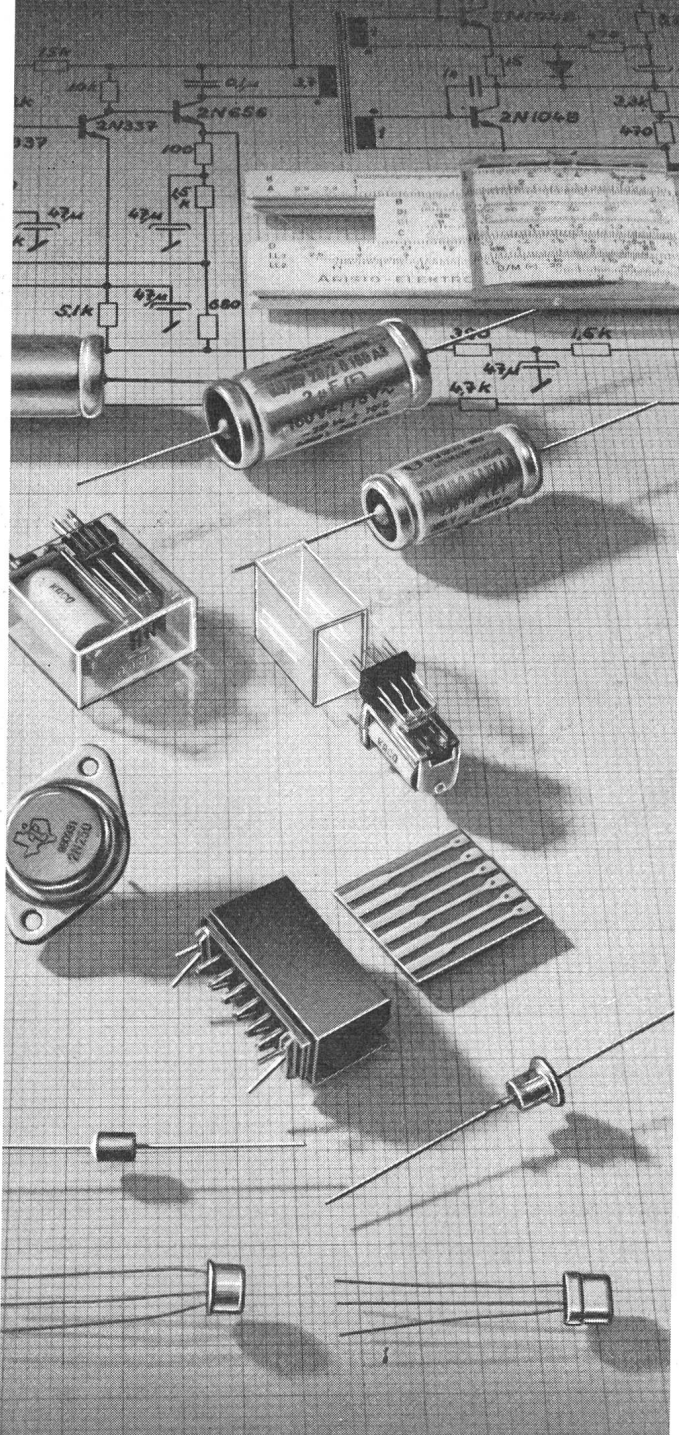

**FABRIMEX AG**  
**ZÜRICH** Kreuzstrasse 36  
Tel.: 051 / 34 10 31 / 32

# Rapa

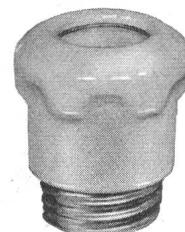
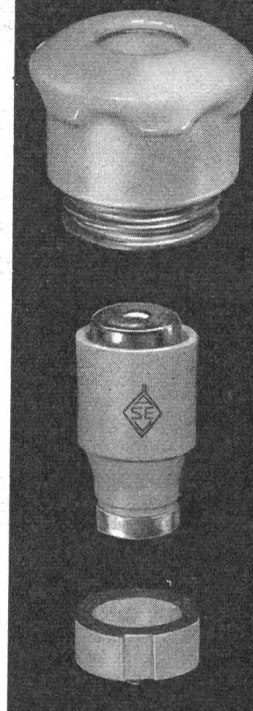

**H. C. SUMMERER AG ZÜRICH**  
Sonneggstrasse 74    Telefon (051) 269787 / 88

Das Sicherungsmaterial von höchster Qualität zu vorteilhafterem Preis

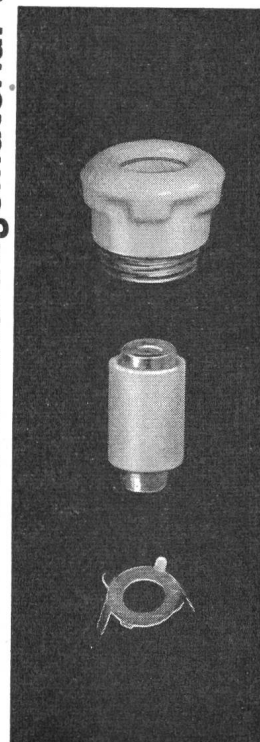

**PHILIPS**



**FÜR LICHT**

Nur wenige Jahre nach der epochemachenden Erfindung der Glühlampe durch Thomas Alva Edison begannen die Brüder Gerard und Anton Philips im Jahre 1891 mit der fabrikmässigen Erzeugung dieser neuen Lichtquelle. Ihr Streben nach höchster technischer Vollkommenheit war der Grundstein zum weltweiten Erfolg der PHILIPS-Glühlampen. Dieses Ansehen zu wahren und zu mehren, arbeiten in den PHILIPS-Forschungslaboratorien Wissenschaftler und Techniker unablässig an der Entwicklung neuer Lichtquellen. So entstand im Laufe der Zeit ein Programm von über 45000 verschiedenen Lampentypen. Auch Ihre Glühlampen sind darunter, — genau für Ihre Bedürfnisse geschaffen, und von höchster Qualität.

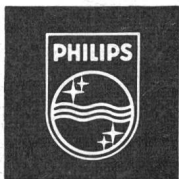

Für jeden Zweck die passende PHILIPS-Lampe, erhältlich im Elektro-Geschäft.



# Roesch - Aufhängegeräte für Wärmelampen zur Jungtieraufzucht

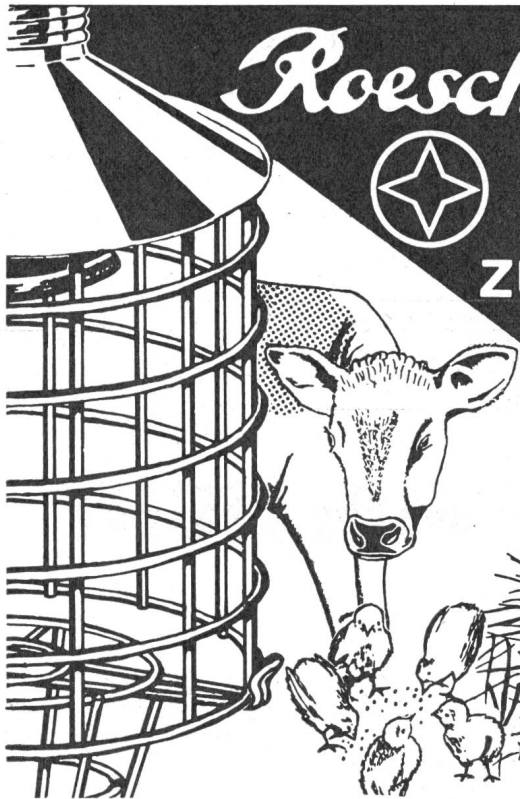

starker Schutzkorb verzinkt  
mit aufklappbarem Boden,  
hitzebeständiger Griff mit Haken  
ohne Lampe

lieferbar auch mit  
2 m Kabel und  
Stecker 2 P + E

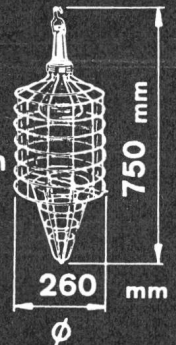

Modelle mit und ohne  
Schutzschirm

SEV-geprüft

**ROESCH AG KOBLENZ/SCHWEIZ**



decken Sie Ihren Bedarf jetzt ein!

lieferbar durch Ihren Grossisten

## Bodenanschlüsse für Geschäftshäuser

**Starkstrom**

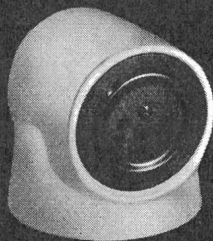

**Telephon oder  
Schwachstrom**

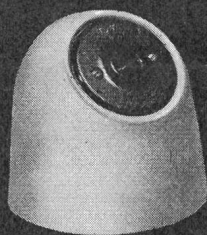

**Bodendose  
mit Reguliererring zur  
bodenbündigen Einstel-  
lung des Dosendeckels**

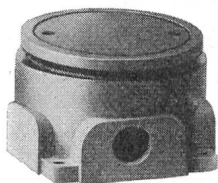

**Telephon und  
Schwachstrom**

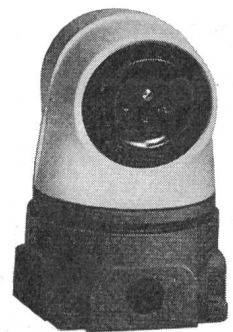
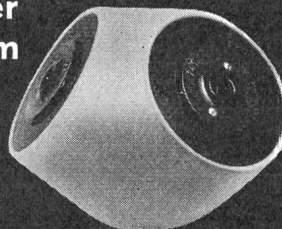

**OSKAR WOERTZ** *Basel*  
TEL. (061) 34 55 50

Ab 1. Dezember bis Weihnachten

steht Ihnen der

**Solis**

**Telephon-Eildienst**  
**(051) 26 16 16**  
(6 Linien)

von 7.30 h bis 12 h und 13.30 h bis 19 h  
Samstag bis 16 h zur Verfügung.

Ergänzen Sie am Abend die entstandenen  
Lücken im SOLIS-Assortiment mit  
einem telephonischen Auftrag nach 18 h  
(reduzierte Taxe).

Wir bedienen Sie **SOFORT** und mit  
der gewohnten Sorgfalt.

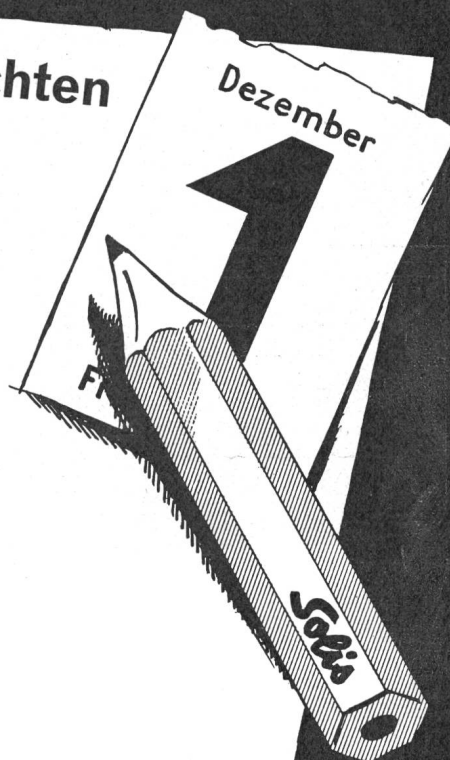

**SOLIS Apparatfabriken AG Zürich 6/42**

Stüssistrasse 48-52 Tel. (051) 26 16 16 (6 Linien)

**SAIA**

## Schrittschalter Typ ER + ERe

für moderne Beleuchtungen

Wechselschaltung

1. Tastendruck: Beleuchtung ein

2. Tastendruck: Beleuchtung aus

Steuerung durch Drucktasten

beliebig viele Drucktasten parallel

schmale oder flache Bauform

Steuerspannungen: 24...380 V $\sim$ ; 24...110 V=

Verwendung in Spitälern, Hotels, Treppenhäusern, Sälen, Werkstätten, Ausstellungshallen etc.

Ausführliche Unterlagen durch

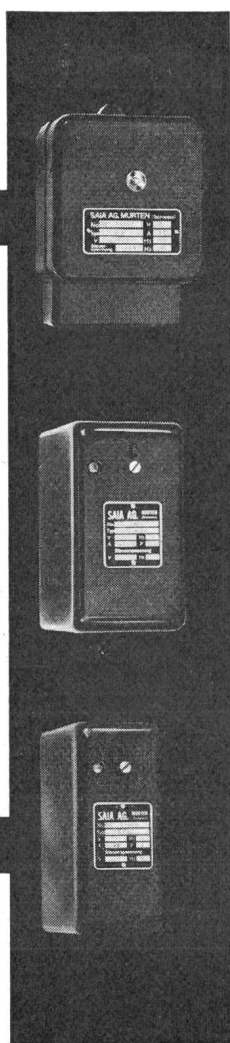
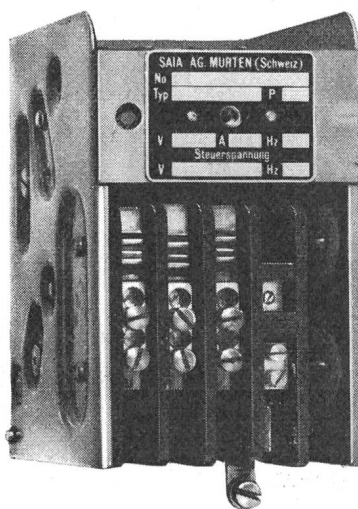

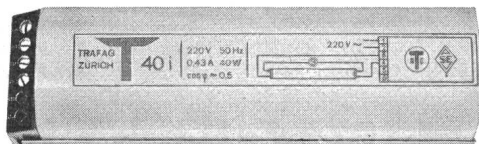

## TRAFAG

Einphasen-, Dreiphasen-, Neon-, Schutz- und Hochspannungstransformatoren, Vorschaltgeräte, Drosselspulen etc.

## TRAFAG THERMOSTATE

Duostate - Triostate  
auch mit kleinsten Schaltdifferenzen  
Boilerthermostate

Qualitätsprodukte, gebaut auf Grund eigener Patente in unserer Fabrik in Männedorf

## TRAFAG AG ZÜRICH 1/23

Löwenstrasse 59

Telephon (051) 25 34 83

Fabrik für Transformatoren und Thermostate

## Das System der «Blauen Reihe» ...

72

in Industriebetrieben auf der ganzen Welt eingeführt und anerkannt

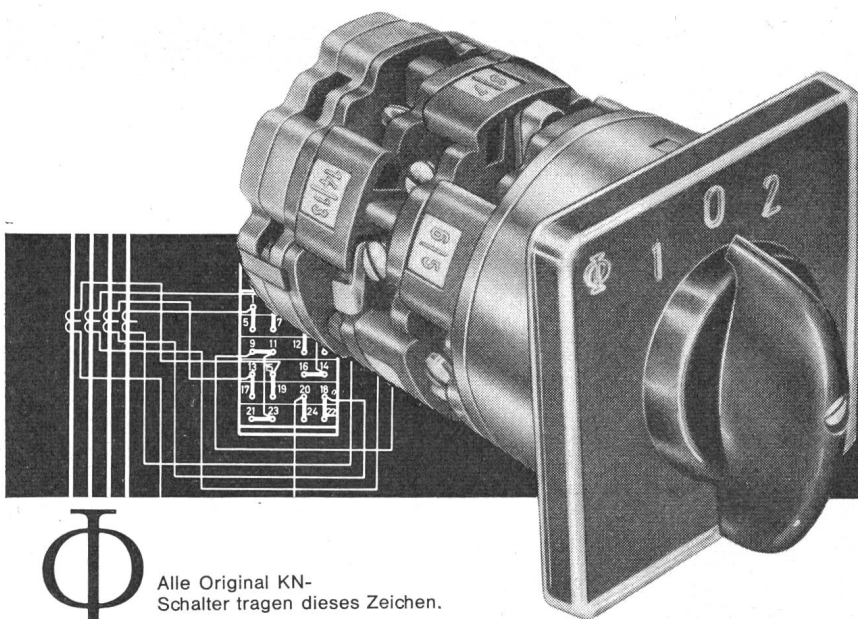

Alle Original KN-Schalter tragen dieses Zeichen.

★ Typen von 10, 16, 25, 40, 60, 100 und 200 Amp. — durch Parallelschaltung bis 2000 A.

Verlangen Sie Liste und nähere Auskunft bei:

★ Die KN-Schalter der Blauen Reihe sind für alle industriellen Schaltaufgaben verwendbar.

★ Sämtliche Schaltergrößen sind nach einheitlichen Gesichtspunkten konstruiert und stellen in ihrer Gesamtheit einen Baukasten dar, bei dem jeder Teil sinnvoll auf den anderen abgestimmt ist. Aufbau und Funktion entsprechen den neuesten Erkenntnissen über Einsatzmöglichkeiten von Schaltergeräten.

★ Aus der Vielzahl der Zusatzeinrichtungen seien folgende herausgegriffen: Drehmagnetantriebe, Kupplungen aller Art, Verriegelungen, Zug-Druckkontakte, Rückschaltsperrn, Schlüsselsperren, Signallampenzusätze usw.

★ Die Geräte entsprechen den Vorschriften des SEV, der CSA sowie vielen anderen Prüfvorschriften, ihre Konstruktion verbürgt jahrelangen, störungslosen Betrieb ohne Wartung.

**SOCHEM SA., SIHLFELDSTRASSE 10, ZÜRICH 3, TELEPHON (051) 35 83 30**





# STROBOTAC 1531-A

Dieses neue Modell der GENERAL RADIO CO., USA, verkörpert den bedeutendsten Fortschritt seit 20 Jahren in der Entwicklung elektronischer Lichtblitzstroboskope. Als Nachfolger des weltbekannten Modells 631-B weist das neue STROBOTAC (geschützter Markenname) wichtige Neuerungen auf:



- Weisses, 100 mal intensiveres Licht gestattet jetzt direktes Photographieren.
- Kurze Blitzdauer von einigen  $\mu$ -sec vermeidet Bildverwischung bei sich rasch bewegenden Objekten.
- Einfachste Handhabung durch Einknopfbedienung.
- Dreh- und kipparer Reflektor mit scharf gebündeltem Lichtstrahl.
- Patentiertes Metalltraggehäuse mit Deckelverriegelung. Aufstellungsmöglichkeit des STROBOTACS mit jedem Neigungswinkel.
- Grosser Blitzfrequenzbereich, direkt geeicht von 110-25000 U/Min. Brauchbar bis 250000 U/Min. Mit externem Puls-generator können bis 1000 Blitze pro Sekunde erzeugt werden!
- 1% Genauigkeit — überprüfbar durch eingebautes Neonlämpchen — Selbsteichung.

Fr. 1265.-

Ausführliche Unterlagen durch die Schweizer Vertretung der GENERAL RADIO CO.:

**SEYFFER & CO. AG.**  
Zürich 40, Badenerstr. 265, Tel. 051/25 54 11

2 Jahre Garantie  
auf allen  
GR-Produkten

# Verdrahtungskanal

für Schalttafeln und Apparategestelle



im Preis  
günstiger

in der halben  
Zeit verlegt

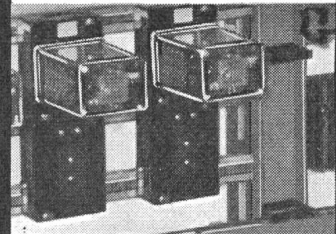

# HERMANN LANZ AG MURGENTHAL

Fabrik für elektrotechn.  
Artikel und Metallwaren  
Telephon 063/3 43 41  
und die Grossistenfirmen

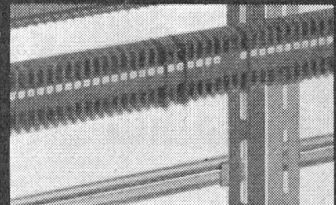

# jura

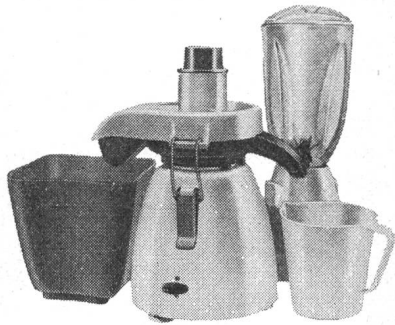

## jura-Saffa

die Küchenmaschine für den kleinen Haushalt, mit der vollautomatischen Saftpresse **jura-matic** und dem vielseitig anwendbaren Mixer.

Komplett 3-teilig nur  
(Détail)

Fr. 168.—

Die Gross-Kombination

## jura-Premix

presst, mixt, schneidet, raspelt, mahlt. Sie ist die vieltausendfach bewährte Kombination mit der wundervollen, vollautomatischen Saftpresse **jura-matic** für pausenlose Saftgewinnung.

Komplett 4-teilig nur  
(Détail)

Fr. 288.50

# jura

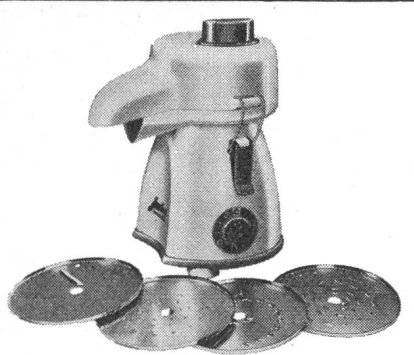

## jura-Rekord

Diese einzigartige Küchenmaschine besteht aus Teigrührwerk, Mixer, Gemüseschneider und der phantastisch arbeitenden Saftzentrifuge **jura-matic** mit automatischem Tresterauswurf.

Komplett 5-teilig nur  
(Détail)

Fr. 395.—

**Jura L. Henzirohs AG**  
**Niederbuchsiten-Olten**

Telephon (062) 6 71 65

# jura

## Rundboiler

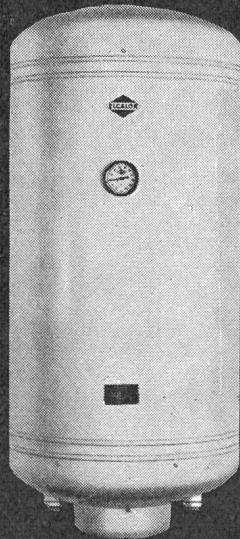

## Flachboiler

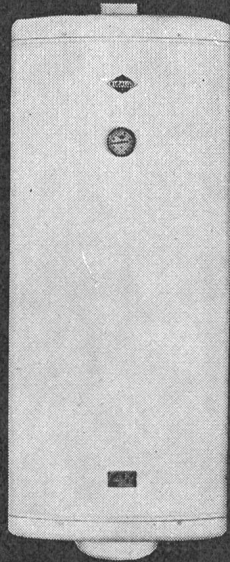

Elcalor-Boiler mit den entscheidenden Vorteilen:

- 2-Punktaufhängung
- gerades Auslaufrohr
- leicht zugänglicher Heizeinsatz
- Warmwasserauslauf oben
- Spezialisolation

## Standboiler

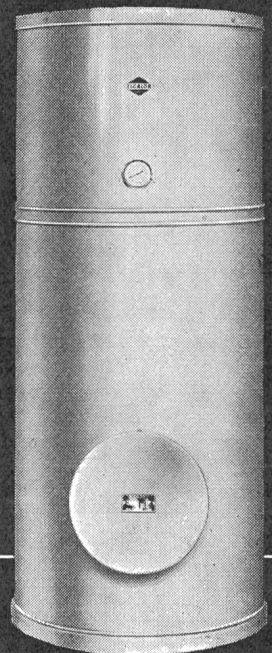

ELCALOR AG

Der patentierte Schrägeinsatz beim Standboiler bewirkt bei gleichem Fassungsvermögen die Akkumulierung einer grösseren Menge von Wärmeeinheiten.

AARAU

Tel. 064/23691



Wer ein  
Licht  
anzündet,  
dem  
geht ein  
Licht auf

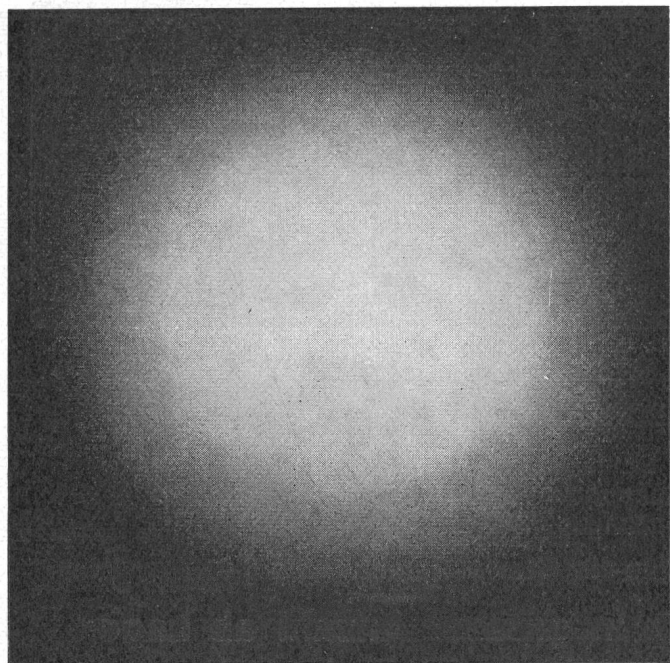

**BAG TURGI**

**BAG Bronzefabrik AG Turgi**  
Lichtveredlung –  
wir lösen jedes Beleuchtungsproblem

## Westinghouse Halbleiter

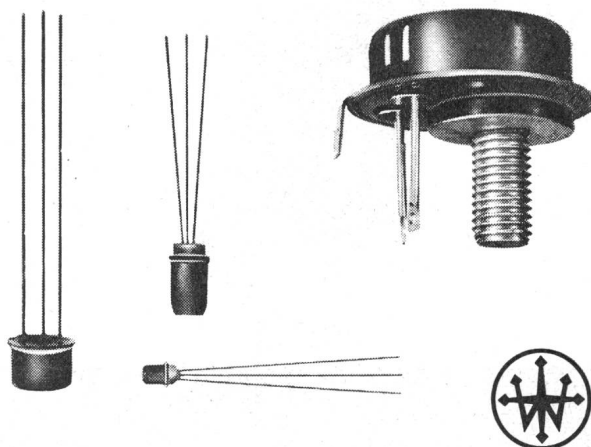

▶ GERMANIUM (EBAUCHES)-  
SILIZIUM- UND PHOTO-  
TRANSISTOREN

für max. Kollektorverlustleistungen von 27 m W  
bis 150 Watt.

▶ VERLANGEN SIE BITTE unsere ausführlichen  
Datenblätter.

▶ TYPE WT 24

max. Kollektor-Basisspannung	200 V
max. Kollektor-Emitterspannung	200 V
max. Emitter-Basisperrspannung bei $I_c = 0$	25 V
max. Kollektorstrom	7,5 A
max. Emitterstrom	7,5 A
max. Basisstrom	5 A
max. Junctiontemp.	150°C
max. Momentanwert der Kollektorverlustleistung	150 Watt

AG FÜR BREMSEN UND SIGNALE  
**WESTINGHOUSE**

EFFINGERSTRASSE 35 BERN ☎ 031 915 66



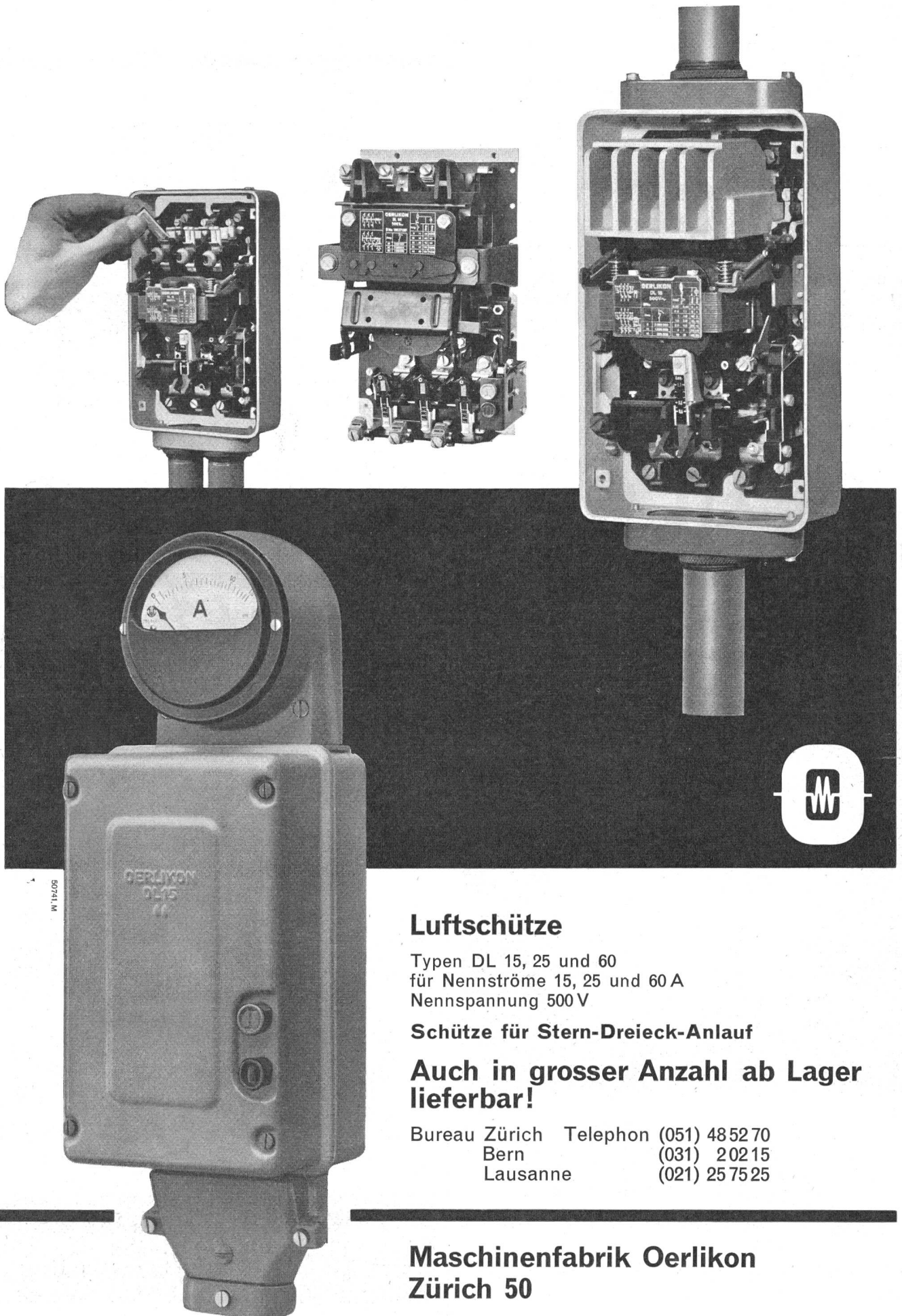

## Luftschütze

Typen DL 15, 25 und 60  
für Nennströme 15, 25 und 60 A  
Nennspannung 500 V

**Schütze für Stern-Dreieck-Anlauf**

**Auch in grosser Anzahl ab Lager  
lieferbar!**

Bureau Zürich    Telephon (051) 48 52 70  
Bern                    (031) 202 15  
Lausanne            (021) 25 75 25

**Maschinenfabrik Oerlikon  
Zürich 50**