

Objektyp: **Advertising**

Zeitschrift: **Bulletin des Schweizerischen Elektrotechnischen Vereins :
gemeinsames Publikationsorgan des Schweizerischen
Elektrotechnischen Vereins (SEV) und des Verbandes
Schweizerischer Elektrizitätswerke (VSE)**

Band (Jahr): **53 (1962)**

Heft 21

PDF erstellt am: **21.07.2024**

Nutzungsbedingungen

Die ETH-Bibliothek ist Anbieterin der digitalisierten Zeitschriften. Sie besitzt keine Urheberrechte an den Inhalten der Zeitschriften. Die Rechte liegen in der Regel bei den Herausgebern. Die auf der Plattform e-periodica veröffentlichten Dokumente stehen für nicht-kommerzielle Zwecke in Lehre und Forschung sowie für die private Nutzung frei zur Verfügung. Einzelne Dateien oder Ausdrucke aus diesem Angebot können zusammen mit diesen Nutzungsbedingungen und den korrekten Herkunftsbezeichnungen weitergegeben werden. Das Veröffentlichen von Bildern in Print- und Online-Publikationen ist nur mit vorheriger Genehmigung der Rechteinhaber erlaubt. Die systematische Speicherung von Teilen des elektronischen Angebots auf anderen Servern bedarf ebenfalls des schriftlichen Einverständnisses der Rechteinhaber.

Haftungsausschluss

Alle Angaben erfolgen ohne Gewähr für Vollständigkeit oder Richtigkeit. Es wird keine Haftung übernommen für Schäden durch die Verwendung von Informationen aus diesem Online-Angebot oder durch das Fehlen von Informationen. Dies gilt auch für Inhalte Dritter, die über dieses Angebot zugänglich sind.

ein Volttreffer

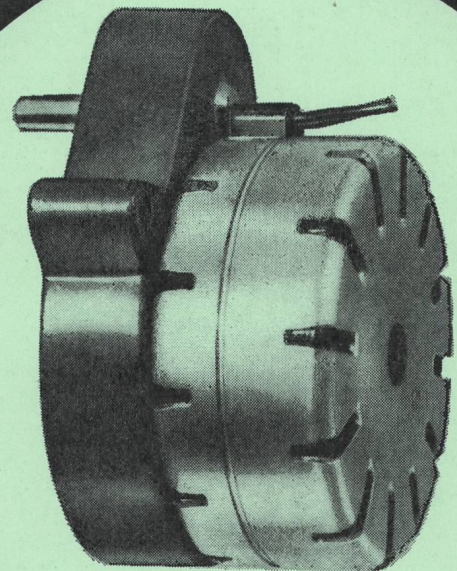

Synchronmotor Typ SA



SAIA AG MURTEN

für Spannungen von 6–220 V \sim , 50 Hz
Drehzahlen innerhalb 250 U/min bis 1 U/48 h
dauernd zulässiges Drehmoment:
15 cmg bei 250 U/min
2000 cmg von 1 U/2 h an
Typ SAK mit Kraftgetriebe bis 6000 cmg
selbstanlaufend
robuste Konstruktion
Getriebe mit Dauerschmierung
kunstharzvergossene Spule
staub- und spritzwasserdicht gekapselt
kleine, einheitliche Abmessungen

Fabrik elektrischer Apparate
Telephon 037 73161

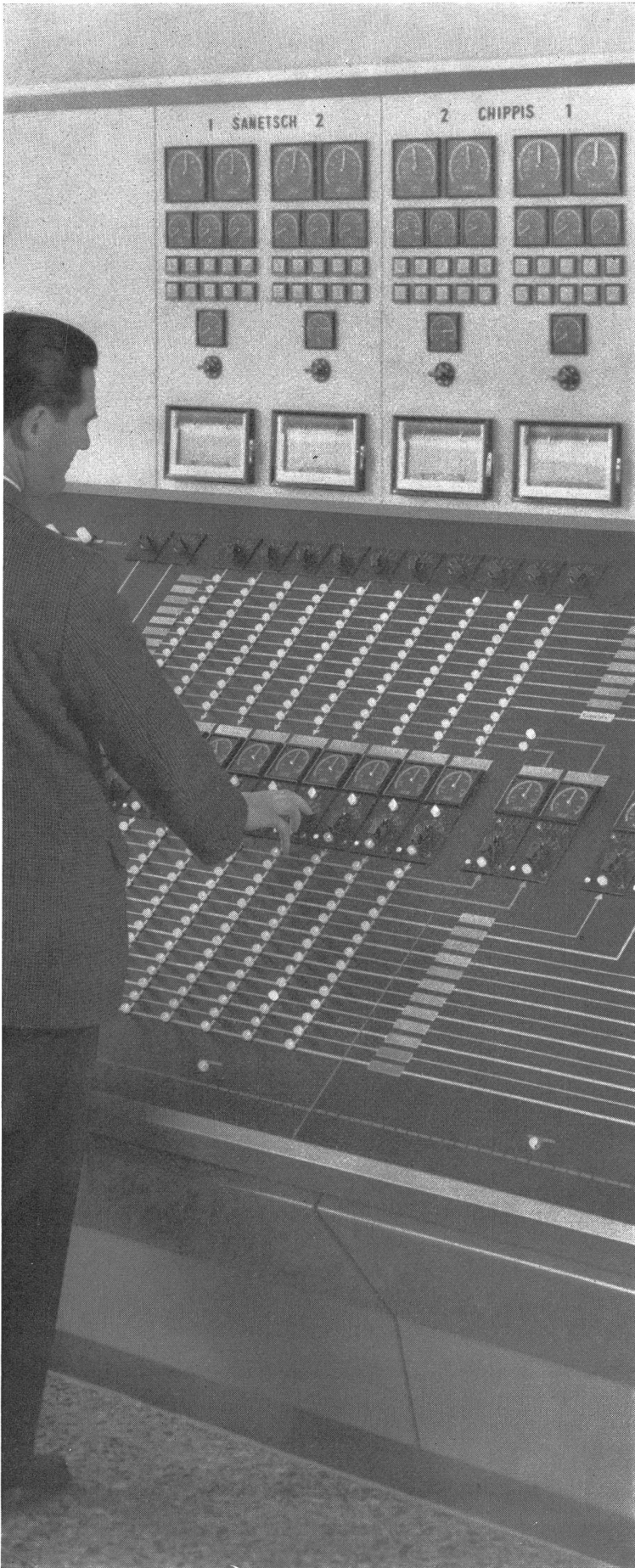

Wir planen und liefern
Mess- und
Summierungseinrichtungen
für Kraftwerke und
Unterstationen nach
modernsten Prinzipien
unter Verwendung
bewährter, wartungsfreier
Geräte und Bauteile

Camille Bauer AG, Basel, Dornacherstrasse 18, Telefon (061) 34 24 40, Telex 62 159

camille bauer

EOS Poste de couplage de Chamoson

Schichtpreßstoffe

Dellit Hartpapier

Canevasit Hartbaumwollgewebe

Vetronit Hartglasgewebe

für den Maschinen- und Apparatebau

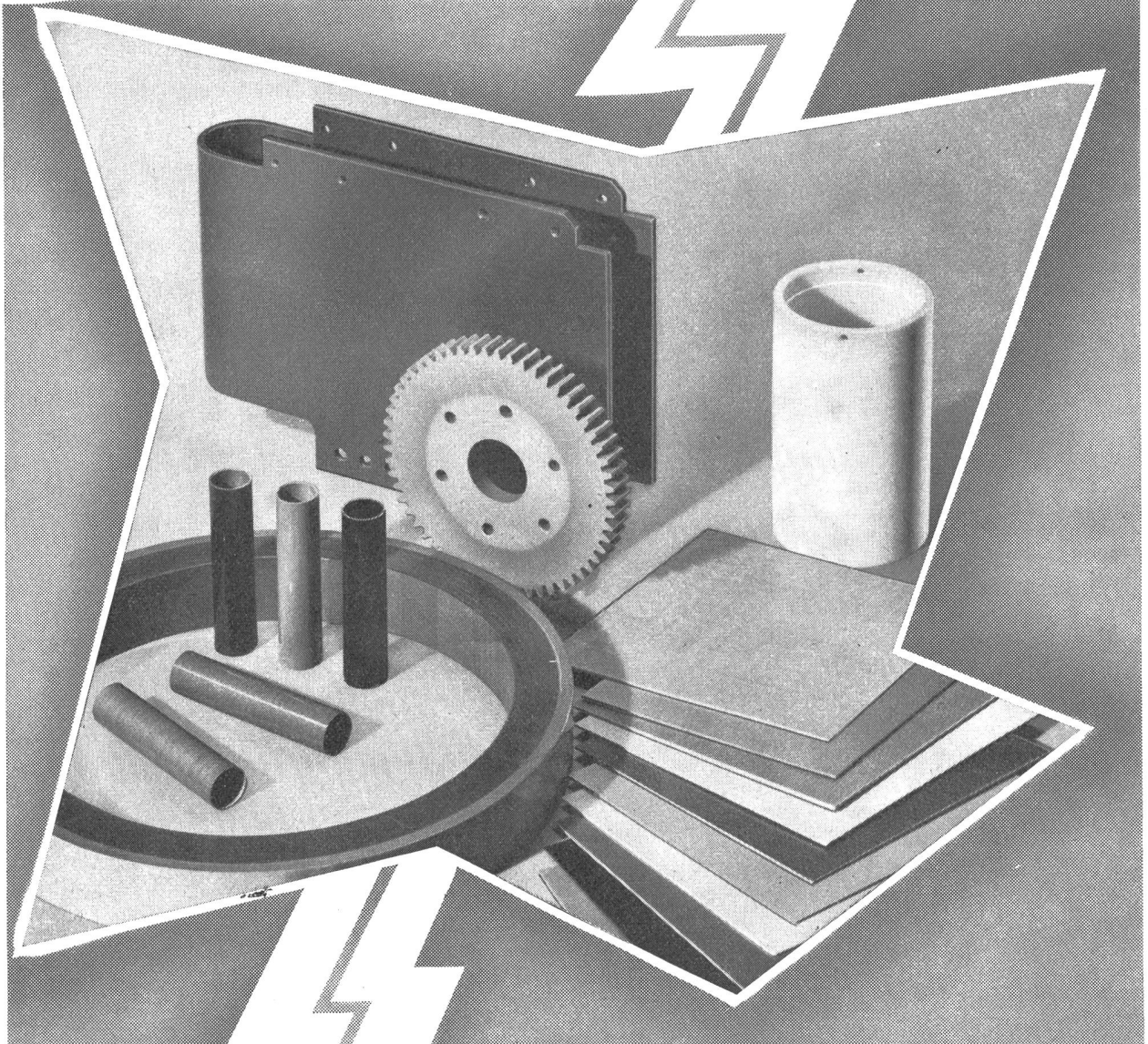

Unsere Berater und Dokumentationen
stehen Ihnen zur Verfügung

ISOLA

SCHWEIZERISCHE ISOLA-WERKE
BREITENBACH bei Basel

Telefon (061) 80 14 21

Telex 62479

Feller

85313 c

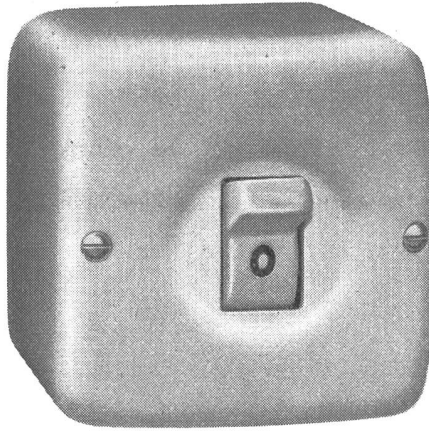

86313 AG

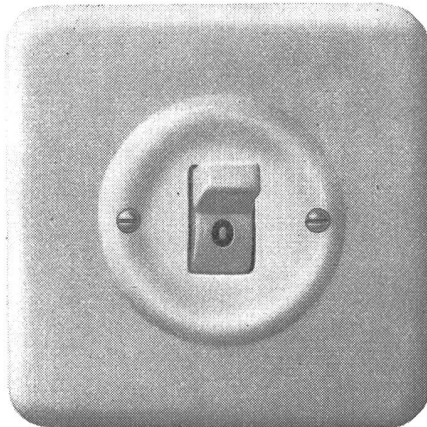
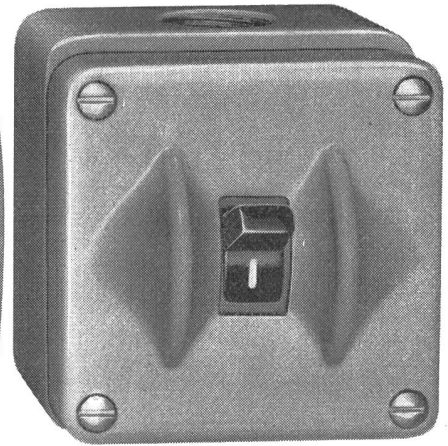

79312 Pmi

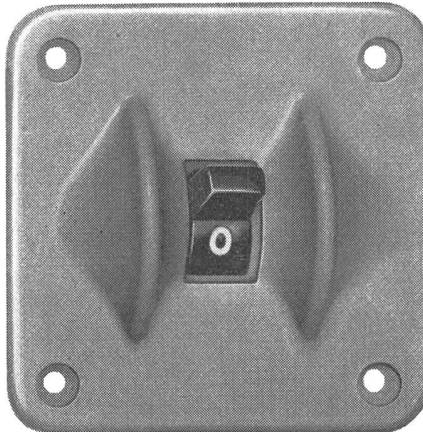

79312/13 EMA



Kippschalter mit Silber-
kontakten
2 und 3 polig
15 A 380 V
10 A 500 V

Adolf Feller AG Horgen



Wahren Sie sich Ihren Vorteil durch die Anschaffung einer Xamax-Verteilanlage! Wir bieten Ihnen Gewähr für die Richtigkeit Ihrer Entscheidung. Wir liefern Ihnen Primär- und Sekundär-Verteilanlagen, Sicherungs- und Steuerungsbatterien sowie Kommandopulte in jeder Grösse und in den verschiedensten Ausführungsarten. Auch bei kürzesten Lieferfristen zeichnen sich Xamax-Verteilanlagen durch optimale Betriebssicherheit aus!

Xamax AG Zürich-Oerlikon
Telephon (051) 46 64 84

xamax

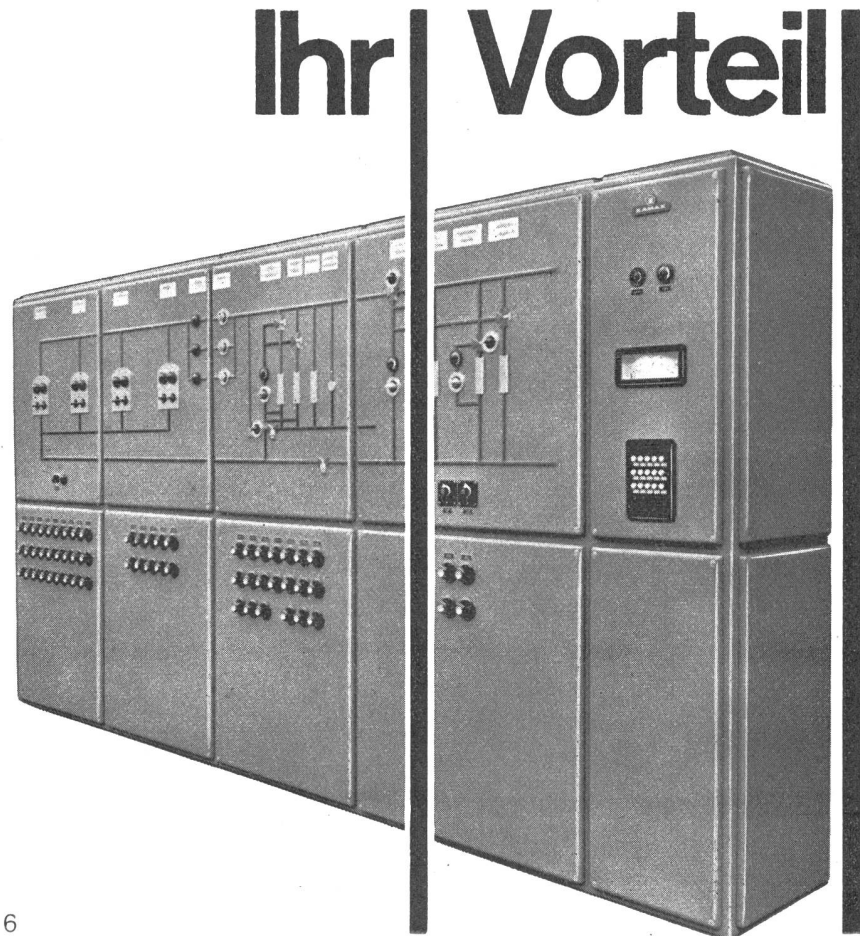

Ihr Vorteil

TURBINES HYDRAULIQUES

KAPLAN-FRANCIS-PELTON

Pour toutes chutes et tous débits

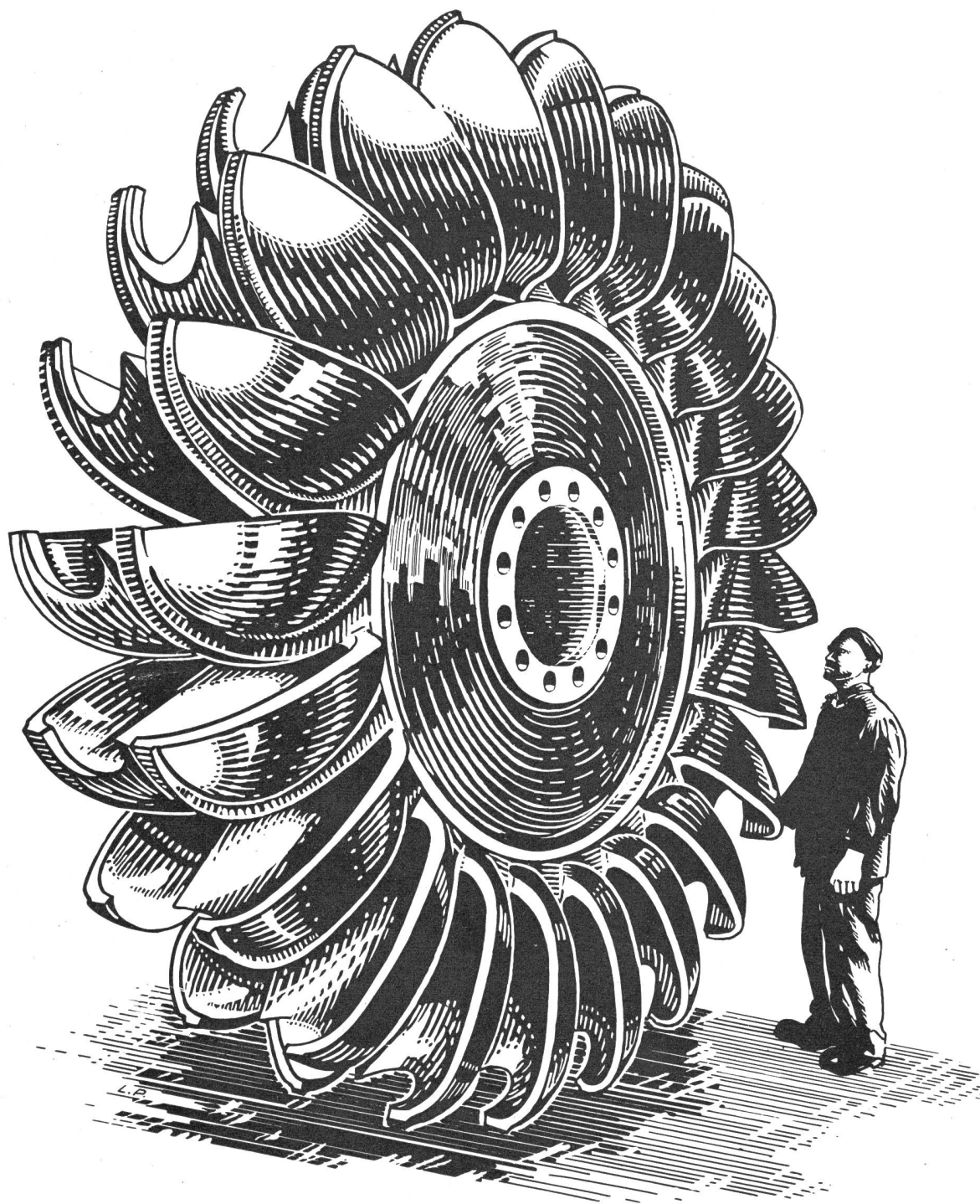

CHARMILLES

ATELIERS DES CHARMILLES S.A., GENÈVE

Oerlikon — Transduktoren

die modernen
Elemente zur
Lösung von
Steuerungs- und
Regelaufgaben

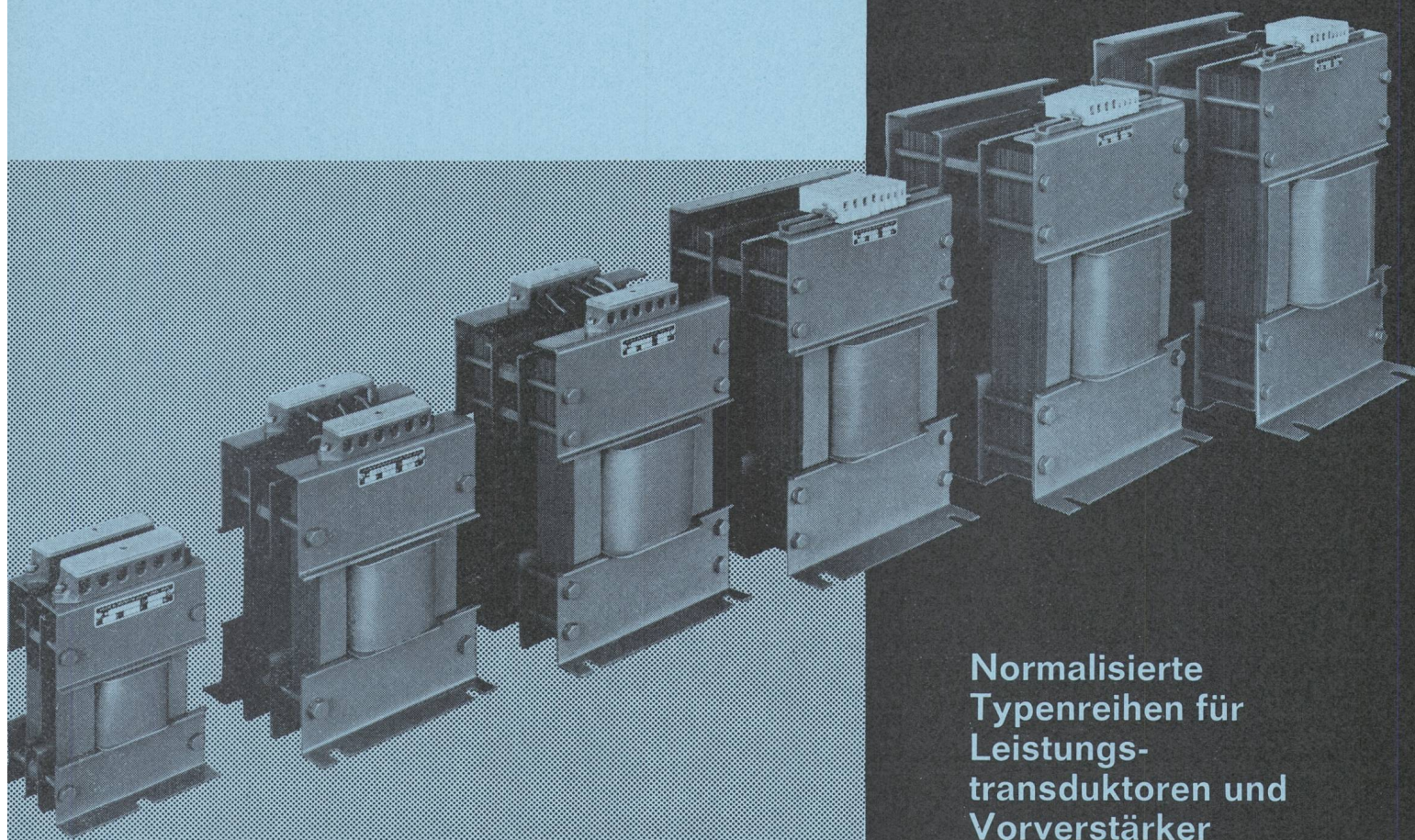

Normalisierte
Typenreihen für
Leistungs-
transduktoren und
Vorverstärker

Verlangen Sie
Dokumentation
und
Ingenieur-Besuch

Ausführung
für strom- oder
spannungssteuernde
Schaltungen

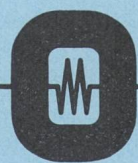

Maschinenfabrik Oerlikon
Zürich 50 Tel. (051) 48 18 10

Büro Zürich
Affolternstrasse 36, Tel. (051) 48 52 70

Büro Bern
Spitalgasse 37, Tel. (031) 2 02 15

Büro Lausanne
10, chemin de la Colline, Tel. (021) 25 75 25

Aus unserem Fabrikationsprogramm

Energieerzeugung

Vollständige elektrische Ausrüstungen für thermo- und hydroelektrische Kraftwerke

Wasserkraftgeneratoren

Turbogeneratoren für Antrieb durch Dampf- oder Gasturbinen

Generatoren für Antrieb durch Diesel- und Benzinmotoren

Phasenkompensatoren

Maschinen für Pump- und Turbinenbetrieb in Hydrokraftwerken

Notstromaggregate

Gekapselte Hochstromverbindungsleitungen

Kommandoräume: halb- und vollautomatische Steueranlagen, Fernsteuerungen

Regler: Wälzsektorregler, Transduktorregler, Schützenregler, Frequenzeinstellgeräte

Energieverteilung

Netztransformatoren in Dreiphasen- und Einphasenausführung

Auto-, Kuppel- und Reguliertransformatoren jeder Art für Netzbetrieb

Drosselspulen

Hochspannungsapparate: Ölarme Schalter, Trenner, Überspannungsableiter, Strom- und Spannungswandler, Gleichstromschnellschalter

Schaltanlagen jeder Art

Schutz- und Warneinrichtungen: Strom- und Spannungsrelais, Differentialrelais, Leistungsrichtungsrelais, Hauptstrom-Zeitauslöser, Maximalstrom-, Spannungs- und Zeitrelais, Limitherm-Relais, automatische Synchronisatoren, Signalrelais

Energieverwertung

Motoren in allen üblichen Bauformen und Schutzarten sowie für konstruktiv und elektrisch normale und spezielle Anforderungen: Asynchronmotoren, Combi-Motoren, Getriebemotoren, polumschaltbare Motoren, explosions-sichere Motoren, Synchron- und Synchron-Induktionsmotoren, Dreiphasen - Nebenschluss - Kollektormotoren, Gleichstrommotoren für alle Zwecke.

Antriebe für alle Industrien

Geregelte und gesteuerte Antriebe

Niederspannungsschalt- und Steuergeräte: Dreipolige Schütze, Steuerschütze, Stern-Dreieck-Schütze, Druckknopfschalter, Symbol- und Steuerschalter

Traktion

Elektrische Ausrüstungen (für Einphasen-Wechselstrom 16 $\frac{2}{3}$ und 50 Hz oder Gleichstrom sowie für Mehrsystembetrieb) für: Lokomotiven, Triebwagen, diesel-elektrische Fahrzeuge (für Vollbahnen, Schmalspurbahnen, Adhäsions- und Zahnradbahnen), Motorwagen für Strassenbahnen, Trolleybusse, Schneeschleudermaschinen usw.

Rekuperationsbremsausrüstungen für alle Betriebsbedingungen

Hilfsbetriebe: Kompressor-, Vakuumpumpen-, Ventilator- und Ölpumpengruppen

Apparate für Steuerstrom- und Hilfsbetriebskreise, Relais, Schütze und Sicherheitsapparate für einmännige Führung, Vielfachsteuer-Kupplungen

Seilbahnantriebe

Sondererzeugnisse

Silizium- und Quecksilberdampf-Gleichrichteranlagen (für Elektrochemie, Walzwerkantriebe, elektrische Traktion, Erregung von Grossgeneratoren usw.) inklusive Gleichrichtertransformatoren.

Elektrolyseure für die Herstellung von Wasserstoff und Sauerstoff

Elektromagnete für Laboratorien, Atomforschungsinstitute, Beschleunigeranlagen und für Spezialanwendungen jeder Art

Elektrodynamische Leistungswaagen

Mittelfrequenzgeneratoren und rotierende Umformer

Schweisstransformatoren «Stabilarc»

Giesserei-Produkte: Hochwertiges Elektrooffen-Gusseisen. Schwermetall-Legierungen, Leichtmetallguss: Genormte und vergütete Aluminium-Legierungen

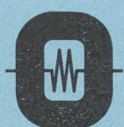

50 000 Strassenlampen

werden in Antwerpen durch 12 600 ZELLWEGER-Zentralsteuerungsempfänger ein- und ausgeschaltet. Weitere 8000 Empfänger sind zur Steuerung von Boilern usw., eingesetzt. Die Sociétés Réunies d'Énergie du Bassin de l'Escaut, Antwerpen, mit einem Versorgungsgebiet von 1500 km² und einer Million Einwohnern hat seit 1954 sukzessive 6 Sendeanlagen — für eine totale Netzleistung von 450 MVA — und mehr als 20 000 Empfänger dem Betrieb übergeben.

Extrait de la carte MICHELIN No 1 au 1/200 000^{ème}

Zellweger
USTER

Zentralsteuerung

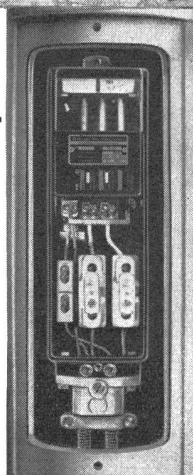
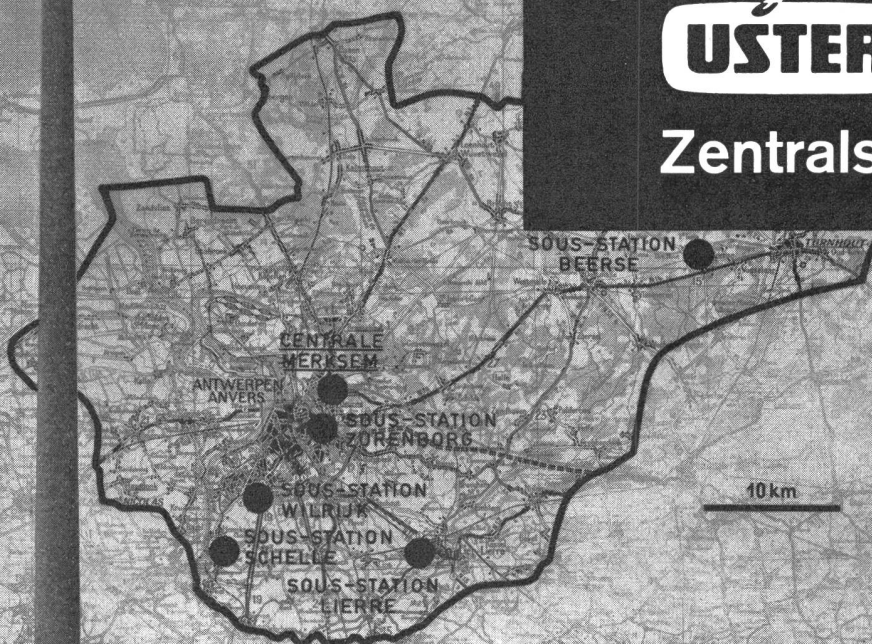

Durch direkten Anschluss der Leuchten an das allgemeine Versorgungsnetz mit Steuerung durch einzelne Empfänger wurden die Kosten für Strassenbeleuchtungs-Anlagen um 30% gesenkt.

Die Praxis hat gezeigt, dass es bedeutend wirtschaftlicher ist, die Strassenbeleuchtungs-Anlagen ohne gesonderte Netze auszuführen. Bereits die Einrichtung der Beleuchtung für 4 km Strasse rechtfertigt den Einbau einer ZELLWEGER-Sendeanlage in ein Unterwerk von 15 MVA.

Zellweger AG. Apparate- und Maschinenfabriken Uster
Uster (Zürich)

Neue

SO-I

Natriumlampen mit festem Vakuumglas

- 25 - 30% mehr Licht
- geringerer Lichtstromrückgang
- längere Lebensdauer
- kleinere Bruchgefahr
- Auswechselbar gegen die bisherige SO-Natriumlampe da gleiche techn. Daten



Bei der neuen PHILIPS-Natriumlampe bilden Lampe und Vakuumglas eine untrennbare, integrale Einheit; deshalb die Bezeichnung SO-I. Dadurch konnte bei künstlichen Lichtquellen zum ersten Mal die 100 lm/W Grenze überschritten werden. Die bereits bestehende Typenreihe von 45-140 W wurde mit einer neu entwickelten 200 W-Lampe von 21 500 Lumen ergänzt.

Vorteile des monochromatisch, gelben SO-Lichtes:

Scharfe Konturen und hohe Kontraste
Bessere Sichtverhältnisse bei Nebel, Dunst und Regen
Warmes, angenehmes Licht
Geringere Blendung

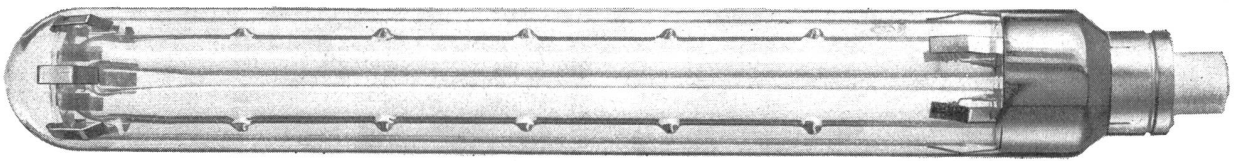

PHILIPS-Vorschaltgeräte für SO-I-Lampen

Entgegen der konventionellen Ausführung sind fast alle PHILIPS-Geräte mit geschlossenen, polyestergefüllten Gehäusen versehen. Daraus ergeben sich kleine Dimensionen, vorzügliche Wärmeableitung, lange Lebensdauer, grosse Brummfreiheit und hohe Widerstandsfähigkeit gegen Feuchtigkeit.

PHILIPS-Soraffassungen sind speziell für die Natriumlampe entwickelt. Sie zeichnen sich durch robuste Konstruktion und einfache Montage aus. Ihre kräftigen Kontaktfedern gewähren auch bei starker Erschütterung störungsfreien Betrieb und sichern die Lampe vor dem Herausfallen.



PHILIPS

Philips AG, Abt. Philora, Zürich 3
Edenstr. 20, Tel. 051 / 25 86 10 u. 27 04 91

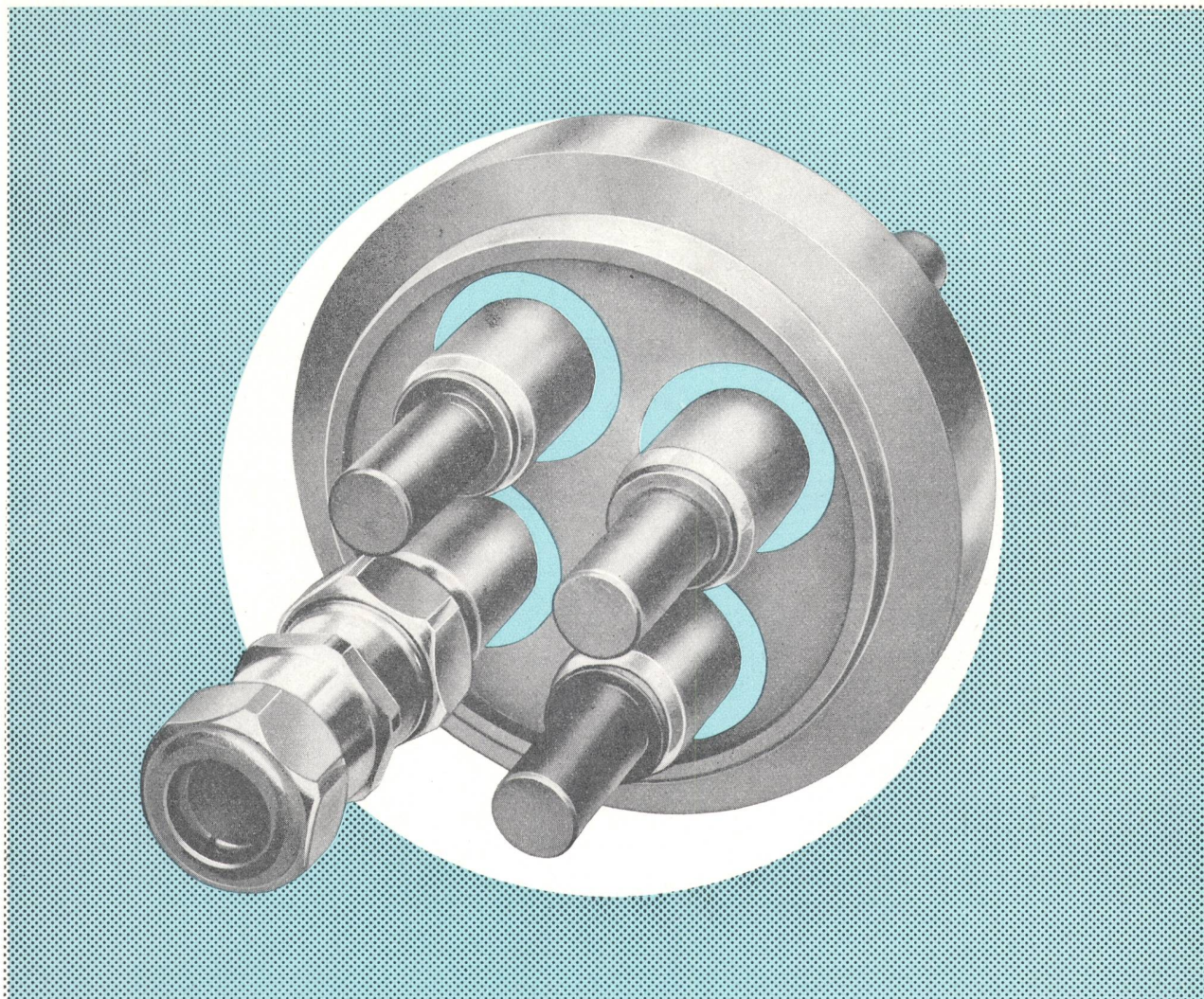

GLASDURCHFÜHRUNGEN



in allen Größen — mit hoher Isolation, vakuum-

dicht und korrosionsfest — sind unentbehrliche

Bauelemente in der Elektrotechnik u. Elektronik.

Bitte teilen Sie Ihre Wünsche mit

JENA^{ER} GLASWERK SCHOTT & GEN., MAINZ

Vertretung für die Schweiz: **LOUIS SCHLEIFFER** Feldmeilen (Zürich) Fernsprecher 051/731391

Scheinwerfer INFRANOR für Kunstwerke und Reklame-Beleuchtung. Zur Ausleuchtung von Grossbaustellen und als Sportplatzbeleuchtung...

Rechteckiges Lichtbündel = volle Ausnutzung der Leistung und hoher Wirkungsgrad. Strikte Abgrenzung der Lichtbündel = blendungsfrei für die Umgebung.

Strassenleuchten INFRANOR für öffentliche Beleuchtung. Hohe Leistung, moderne Eleganz.

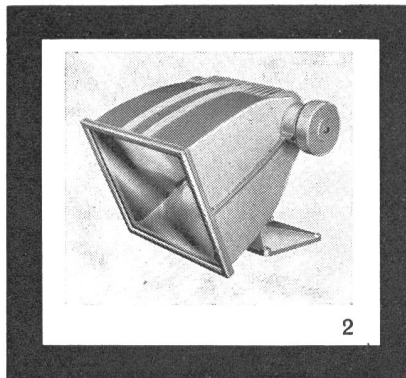

2

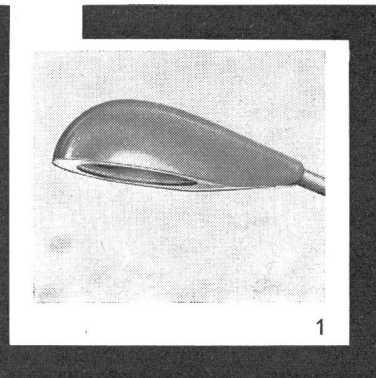

1

INFRANOR *département Eclairage*

Genève
23, route des Acacias
Tél. (022) 42 10 10

2) Scheinwerfer, Typ R 2000 für Quecksilberdampf Lampe 2 kW

1) Strassenleuchte «DAUPHIN» für Hg Hochdrucklampen
1 x 125 W — 2 x 125 W —
1 x 250 W

5) «Clarel»-Leuchten, stehend oder hängend. Funktionell, elegant, robust.

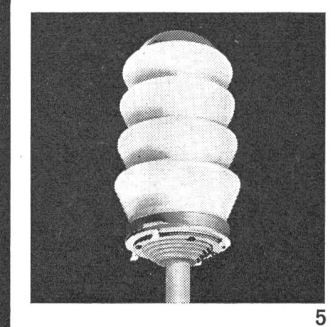

5

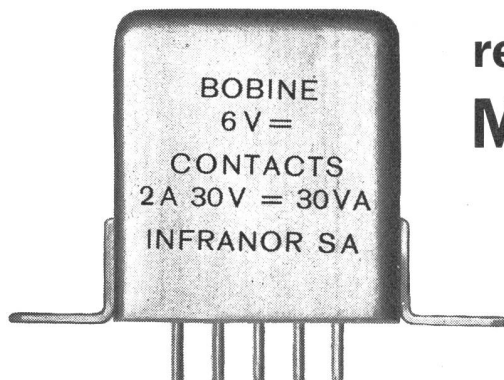

relais
MR

Volumen 5,8 cm³
Gewicht 20 Gramm
Temperatur -40 °C +85 °C
Arbeitslage beliebig

In Anlehnung an die besondere Technik der Uhrenindustrie erlaubt die ausgereifte Konstruktion eines Mikro-Umschalters mit drehendem Anker die zweckentsprechende Anpassung an die Anforderungen des einzelnen Verbrauchers.

Präzision und Fortschritt

INFRANOR hat mit dem Zweifach-Umschalter MR ein Mikro-Schaltelement geschaffen, das den aktuellen Bedürfnissen der Fernmelde- und Regeltechnik entspricht und das auch die speziellen Anforderungen der Raketen- und Flugtechnik erfüllt. Bei der Konstruktion wurden die Herstellungsmethoden der schweizerischen Uhrenindustrie angewandt. Es ist INFRANOR gelungen, dieses Präzisions-Schaltelement zu einem vorteilhaften Preis auf den Markt zu bringen. Diese Eigenschaften eröffnen dem MR ganz neue Anwendungsmöglichkeiten und erlauben den Konstrukteuren, betriebssichere Schaltungen mit platzsparenden Elementen aufzubauen.

INFRANOR *département*

23, route des Acacias Tél. (022) 42 10 10 Genève

Automatisation

Fabrikation
Miniaturrelais MR Codierschalter CDB
Photoelektrische Lochstreifenleser

Vertretungen
CFTH Compagnie Française THOMSON HOUSTON, Paris
SEA Société d'Electronique et d'Automatisme
Courbevoie / Seine
VOLTAM Compagnie des Transformateurs VOLTAM
Colombes / Seine
HARRISON Harrison Reproduction Equipment Ltd.
Farnborough / Hampshire
BELIX The BELIX Company Ltd. Electronic engineering
developments, Surbiton / England

Bestellschlüssel (Beispiel):

Typ	Gehäuse	Spulenwiderstand
MR 21	A	960

(A = Gehäuse mit Befestigungspatten)
(D = Gehäuse ohne Befestigungspatten)

Sorensen Bulletin

Sorensen-Ardag

Zürich 3/45

Eichstraße 29

Telefon (051) 33 77 57

Vorzugstypen der RAYTHEON Miniatur- und Subminiatur-Röhren

Type	Description	Spec. Number Mil-E-1/	Vibration output (Maximum) mVac	Heater		Plate		≠1 Grid Volts dc or Rk (ohms)	Screen Grid		Amp. Factor	Sm μmhos	
				Volts	mA.	Volts	mA.		Volts	mA.			
Subminiature Vacuum Tubes	5639	Video Amplifier Pentode	169	100	6.3	450	150	21	100 Ω	100	4	—	9000
	5639WA	Video Amplifier Pentode	1267 (Navy)	40† 250 ≠	6.3	450	150	21	100 Ω	100	4	—	9000
	5702WA	Video Amplifier Pentode	82	50†	6.3	200	120	7.5	200 Ω	120	2.6	—	5000
	5702WB	Video Amplifier Pentode	1069	50† 240★	6.3	200	120	7.5	200 Ω	120	2.6	—	5000
	5703WA	High Frequency Triode	293	10†	6.3	200	120	9.4	220 Ω	—	—	25.5	5100
	5703WB	High Frequency Triode	1070	10† 50★	6.3	200	120	9.4	220 Ω	—	—	25.5	5000
	5744WA	High Mu Triode	84	25†	6.3	200	250	4.2	500 Ω	—	—	70	4000
	5744WB	High Mu Triode	1073	15† 75★	6.3	200	250	4.2	500 Ω	—	—	70	4000
	5784WA	Dual Control RF Pentode	88	100†	6.3	200	120	5.5	230 Ω	120	4.1	—	3200
	5784WB	Dual Control RF Pentode	1096	75† 300★	6.3	200	120	5.5	230 Ω	120	4.1	—	3200
	5829WA	Twin Diode	292	—	6.3	150	Max. 0 = 5.5 mA. per plate		—	—	—	—	—
	5840, 6205	Sharp Cut-off Pentode	140	60†	6.3	150	100	7.5	150 Ω	100	2.4	—	5000
	5899, 6206	Semi remote Cut off Pentode	97	60†	6.3	150	100	7.2	120 Ω	100	2.0	—	4500
	5902	Beam Pwr. Pentode	175	100†	6.3	450	110	30	270 Ω	110	2.2	—	4200
	5902WA	Beam Pwr. Pentode	1268 (Navy)	30† 200 ≠	6.3	450	110	30	270 Ω	110	2.2	—	4200
	6021	Medium Mu Twin Triode	188	50†	6.3	300	100	6.5	150 Ω	—	—	35	5400
	6021WA	Medium Mu Twin Triode	1269 (Navy)	20† 125 ≠	6.3	300	100	6.5	150 Ω	—	—	35	5400
	6088	Output Pentode (Fil)	694	—	1.25	20	45	0.65	-1.25v	45	0.15	—	560
	6111	Medium Mu Twin Triode	189	50†	6.3	300	100	8.5	220 Ω	—	—	20	5000
	6111WA	Medium Mu Twin Triode	1270 (Navy)	20† 125 ≠	6.3	300	100	8.5	220 Ω	—	—	20	5000
	6112	High Mu Twin Triode	190	25†	6.3	300	100	0.8	1500 Ω	—	—	70	1800
	6112WA	High Mu Twin Triode	1271 (Navy)	20† 75 ≠	6.3	300	100	0.8	1500 Ω	—	—	70	1800
	6418	Power Pentode (Fil)	1365 (Navy)	—	1.25	10	22.5	0.24	-1.2v	22.5	.06	—	300
	6533	Low Microphonic Triode	975	1.0†	6.3	200	120	0.9	1500 Ω	—	—	54	1750
	6533WA	Low Microphonic Triode	1104	1.0† 15.0★	6.3	200	120	0.9	1500 Ω	—	—	54	1750
	6611	High Freq. Pentode (Fil)	1101 (S-C)	100†	1.25	20	30	1.0	0v	30	.35	—	1000
	6612	High Freq. Pentode (Fil)	1102 (S-C)	125†	1.25	80	30	3.0	0v	30	1.0	—	3000
	7576	Grounded grid, VHF, UHF Power Amp. Triode	—	300†	6.3	450	200	15.5	150 Ω	—	—	46	10,700
	7994	Frame Grid, High Gain Triode	—	—	6.3	250	100	15	82 Ω	—	—	43	19,000
	7995	Frame Grid, Sharp Cut-off Pentode	—	—	6.3	250	150	8	160 Ω	150	2.0	—	13,000
8096	Low Microphonic, Low Noise Triode	—	1.0† 15★	6.3	200	120	0.9	1500 Ω	—	—	55	1750	
Miniature Vacuum Tubes	3B4WA	RF Beam Power Pentode (Fil)	1358	100·	1.25	330	200	20	-25 Ω	150	1.0	3.7	1850
					2.50	165							
	6AH6WA	Video Pentode	1130	100*	6.3	450	300	10	160 Ω	150	2.5	—	9000
	6AN5WA	Power Pentode	839	100*	6.3	450	120	33	125 Ω	120	11	—	8500
	12AT7WA	High Mu Twin Triode	30	100**	6.3	300	250	10	200 Ω	—	—	60	5500
						12.6	150						
	5654/6AK5W	RF Ampl. Pentode	4	200**	6.3	175	120	7.5	-2 Ω	120	2.5	—	5000
	5656	Twin Tetrode	463	—	6.3	400	150	15.5	-2 Ω	120	2.9	—	5800
	5670	Medium Mu Twin Triode	5	130††**	6.3	350	150	8.2	240 Ω	—	—	35	5500
	5687WA	Low Mu Twin Triode	779	100*	6.3	880	120	36	-2 Ω	—	—	18.5	11,500
	5725, 6AS6W	Dual Control RF Pentode	6	150**	6.3	175	120	5.2	-2 Ω	120	3.5	—	3200
	5751	High Mu Twin Triode	10	100**	12.6	175	250	1.0	-3 Ω	—	—	70	1200
	5814A	Low Mu Twin Triode	12	100††**	12.6	175	250	10.5	-8.5 Ω	—	—	17	2200
	5842	Medium Mu Triode	466	500*	6.3	300	150	25	60 Ω	—	—	43	25,000
	5842WA	Medium Mu Triode	1328	150**	6.3	300	150	23.0	60 Ω	—	—	45	25,000
	5847	RF Pentode	467	500*	6.3	300	150	13.5	110 Ω	150	4.0	—	13,000
	6072A	Low Noise Twin Triode	1278 (Navy)	40*	6.3	350	250	3.0	-4 Ω	—	—	44	1750
						12.6	175						
	6216	Beam Pentode	843	500*	6.3	1200	100	72	-3 Ω	100	3	—	12,500
	6414	Medium Mu Twin Triode	1092	300*	6.3	450	180	8.0	-2.0 Ω	—	—	42.5	5550
6688	Sharp Cut-off Pentode	1225	300*	6.3	300	190	13	Ecc = +9V Rk=630	160	3.3	—	16,500	
6688A	Sharp Cut-off Pentode	1218 (Navy)	300*	6.3	300	190	13	Ecc = +9V Rk=630	160	3.3	—	16,500	
6829	Medium Mu Twin Triode	1090	300*	6.3	450	150	8.5	Rk=220	—	—	47	6700	
					12.6	225							
6922	Medium Mu Twin Triode	1168 (Navy)	100*	6.3	300	100	15.0	Ecc = +9V Rk=680	—	—	33	12,500	
6939	Double Tetrode	1221 (Navy)	—	6.3	600	150	25	Adjust for Ib=25m Adc	150	4.5 at Ec, = -3	—	10,500	
					12.6	300							
7044	Medium Mu Twin Triode	—	—	6.3	900	120	36	-2.0 Ω	—	—	21	12,000	
Electrometer and DC Amplifier Vacuum Tubes	5755	DC Amplifier Twin Triode	167	Cond (1)	6.3	360	110	.15	0.95	—	—	70	500
				Cond (2)	6.3	360	180	2.2	0	—	—	—	1500
	5886	Subminiature Pentode Electrometer	95	—	1.25	10	Triode 10.5 Pentode 8.5	0.200	-3	—	—	1.8	175
6832	Medium Mu Twin Triode	1082	—	6.3	400	100	0.006	-2	4.5	0.0036	—	14	1050
							.8	3000	—	—	26	1050	

*2.5 g. 25 cps — fixed frequency †† Sections in parallel All ratings for dual tubes are for each section ≠ Peak to Peak, 15g. 70 to 2,000 cps. ★ Peak to Peak, 15g. 30 to 1000 cps. † 15g. 40 cps. fixed frequency Variable frequency 50 to 2000 — 10g (S-C) Signal Corps **10G 40 cps frequency

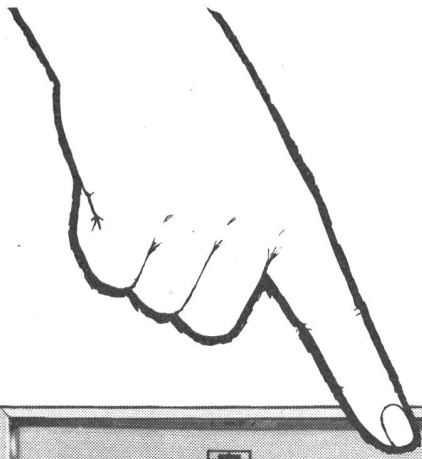

das neue
GLAS - SCHALTBRETT

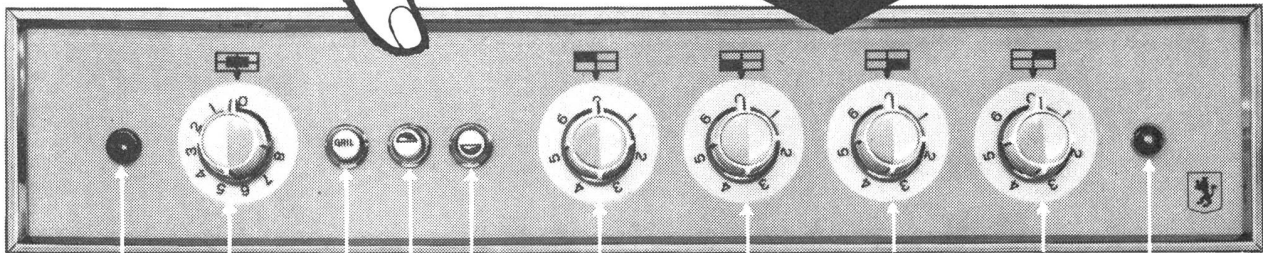
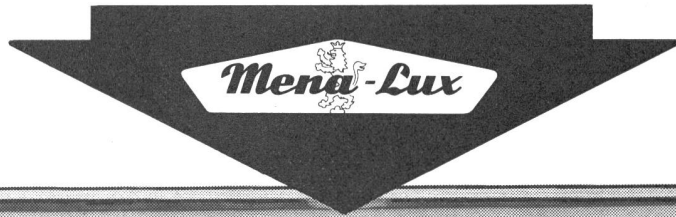

Kontrollampe für den Backofen

Thermostatschalter mit 8 Stufen
Infrarot-GRILL
Oberhitze
Unterhitze

Dank dieser Schalter und Drucktasten verfügen Sie über sehr grosse Möglichkeiten der Regulierung.

Schalter für die Platten, 6 Stufen + 0. Eine besondere Markierung oberhalb eines jeden Schalters bezeichnet die entsprechende Kochplatte und ein weiteres Kennzeichen die Stufenschaltung.

Kontrollampe für die Platten



SCHALTBRETT aus gehärtetem und emailliertem Glas ist die letzte Neuheit der Kochherde MENA-LUX (Modelle EUROP)

Ausser dieser Neuerung, (die die Bedienung der Schalter sehr erleichtert), bietet Ihnen MENA-LUX noch sehr viele andere Vorzüge wie

DRUCKTASTEN und **THERMOSTATSCHALTER** für den Backofen (zum Einschalten der Ober- und Unterhitze und des **INFRAROT-GRILLS**)

BACKOFEN mit **SCHAUGLAS** bietet Platz für 2 - 4 Poulets. Eine Vorrichtung ermöglicht, die Backofentür mit Schauglas auch nur wenig geöffnet zu lassen.

ELEKTRISCHER DREHSPIESS, der die Ausstattung des Backofens sinnvoll ergänzt.

KONTROLLAMPEN, die leuchten, wenn entweder der Backofen oder eine oder mehrere Kochplatten eingeschaltet sind.

GERÄTESCHUBLADE, DECKEL und zahlreiche weitere nützliche Einzelheiten.



MENA-LUX hat diesen neuesten elektrischen Kochherd zum 30-jährigen Bestehen herausgebracht, um den 98 230 Schweizer Hausfrauen für das entgegengebrachte Vertrauen zu danken.



DOUSE

In „STANDARD“- und „LUXUS“-Ausführung lieferbar. Modelle ab Fr. 450.-

Auskünfte, Prospekte und Verkauf durch das Fachgeschäft.



MENA-LUX AG. MURTEN

DVM 4011

KONZELLE

Maximale Genauigkeit 0,01% v. E.

Keine Nullpunktdrift

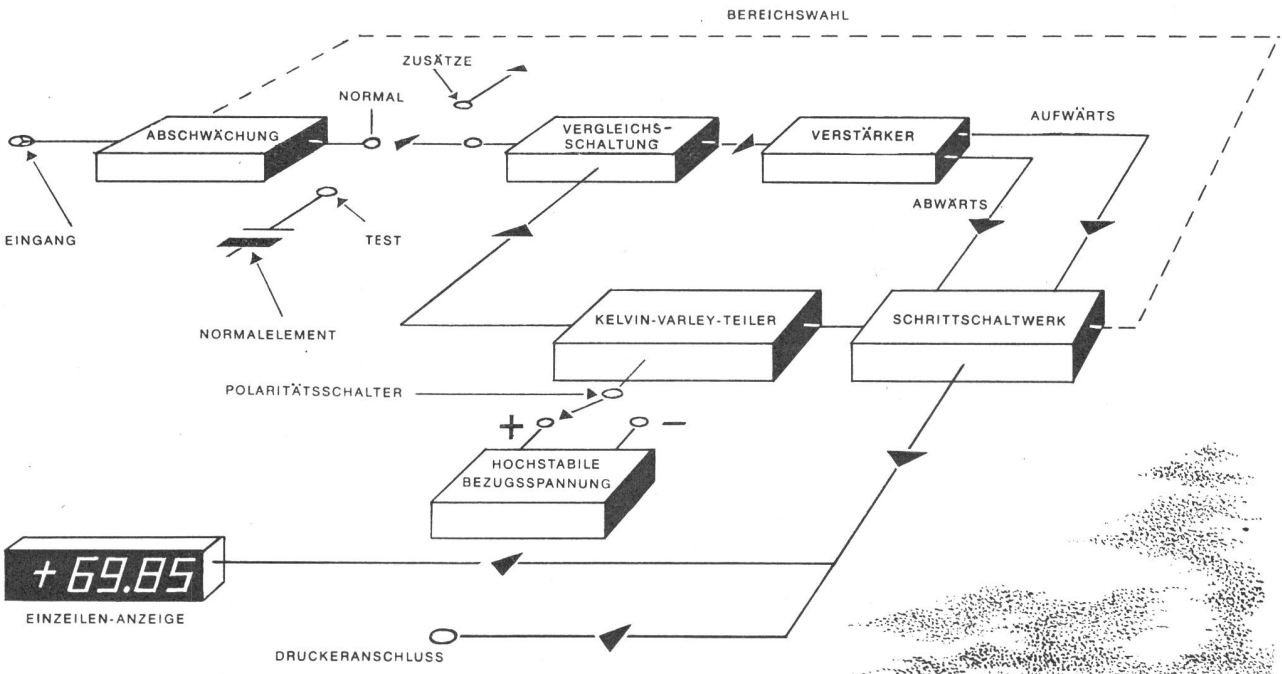

BEREICHE:

- ± 10 V ≈ 10 V ≈ 1 kΩ
- ± 100 V ≈ 100 V ≈ 10 kΩ
- ± 1000 V ≈ 500 V ≈ 100 kΩ
- 1 MΩ



BERKELEY DIV. OF BECKMAN INSTR. INC.

Generalvertretung in der Schweiz

MEGEX
Telephon (051) 52 31 16



ZÜRICH
Badenerstrasse 588

Neue Zweistrahl- Oszillographen

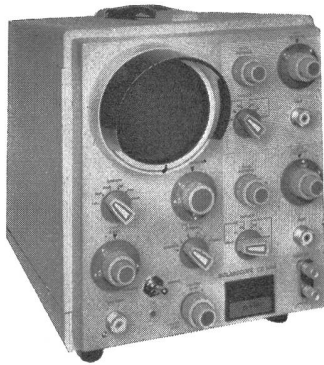

Type CD 1014 (3½"-Röhre)

Bandbreite: DC bis 5 MHz (3db) für beide Kanäle

Empfindlichkeit: 1 mV/cm für einzelnen Kanal

X- und Y-Eichung, grosse Helligkeit, Zeitbasis: 1 µsec/cm bis 1 sec/cm, Anstiegszeit: ca. 0,07 µsec.

Eingang: 1 Megohm || 30 pF, sehr handlich und leicht (22,2×21,6×33,1 cm — 10 kg)

äusserst preisgünstig.

SOLARTRON



Type CD 711 S.12 (10 cm-Röhre)

Bandbreite: DC bis 7 MHz (3db), max. Empfindlichkeit: 3 mV/cm, kristallgesteuerte Zeitmarken.

Zeitbasis: 0,3 µsec/cm bis 3 sec/cm,

Anstiegszeit: ca. 0,05 µsec.

Übriges Programm

Einstrahl-Oszillographen

Breitband-Verstärker

Sinus- und Pulsgeneratoren

Präzisions-Spannungsmesser

Testgeräte für Servotechnik

Gleichstrom-Verstärker

Stabilisierte Netzgeräte

Digital-Voltmeter

568



zuverlässig ...

ist ebenfalls das Hauptmerkmal unseres Verbindungsmaterials für elektrische Leitungen. Von der kleinen Hausanschlußklemme bis zum 1200-Amp.-Verbinder tragen alle unsere Erzeugnisse den Stempel des erfahrenen Spezialisten.

Bezug durch VLE-Grossisten

ARTHUR FLURY AG, DEITINGEN/SO
Spezialfabrik für Verbindungsmaterial elektrischer Leitungen

Aus unserem Fabrikationsprogramm:

IDEAL-Muffen 3 mm \varnothing - 150 mm²

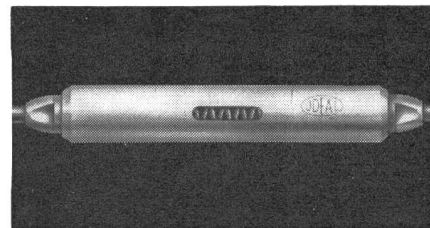

IDEAL-Konusendverbinder

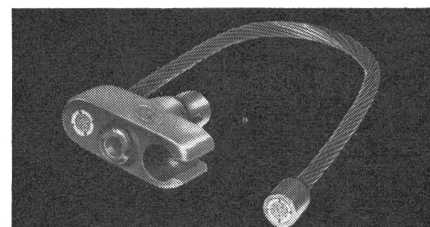

SERRODUR-Klemmen 10-240 mm²

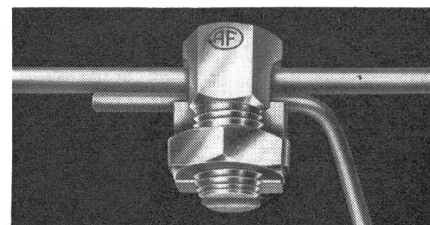

IDEAL-Kabelschuhe 25-240 mm²

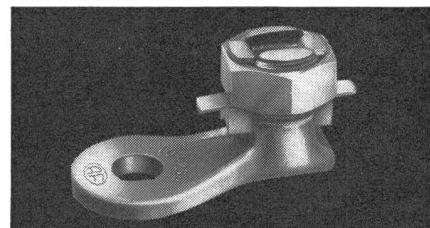

IDEAL-Briden für Netzerdung

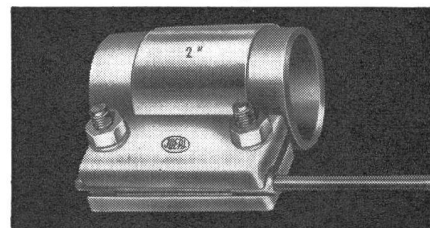

AF-Verbinder für Schaltanlagen

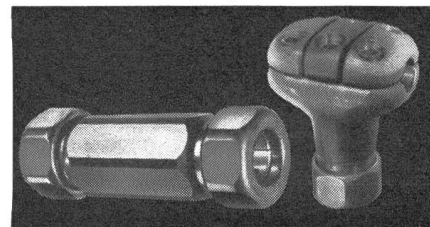

☎ 065 / 3 66 75

Schalttafel-Material

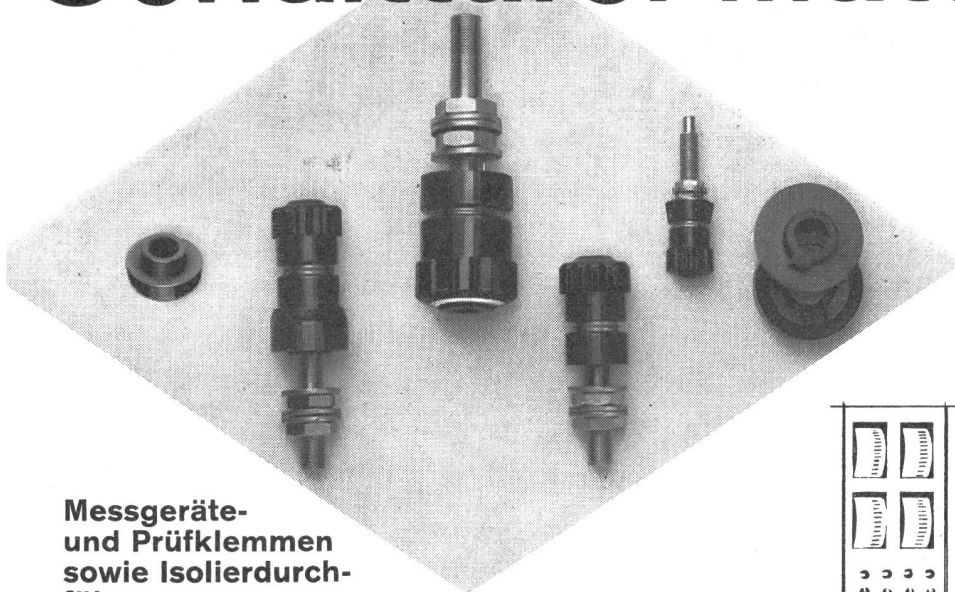

Messgeräte-
und Prüfklemmen
sowie Isolierdurch-
führungen

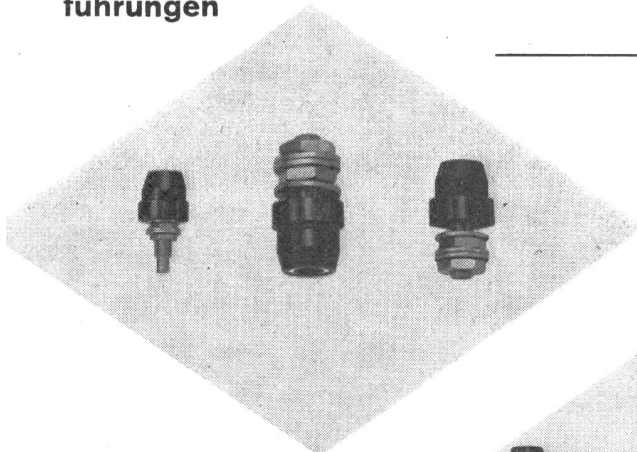
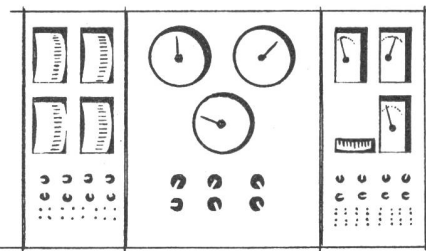

Schalttafelbuchsen
und Isolierdurch-
führungen

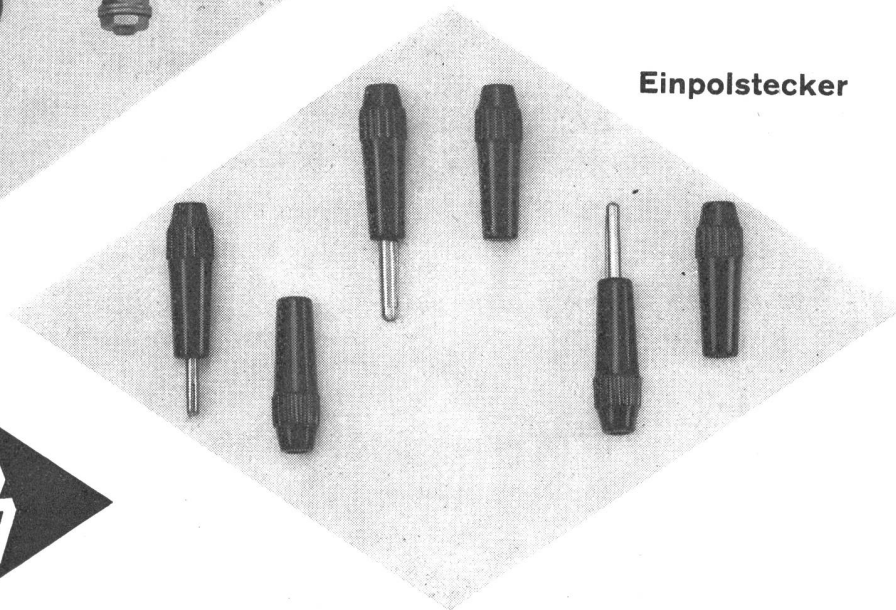

Einpolstecker

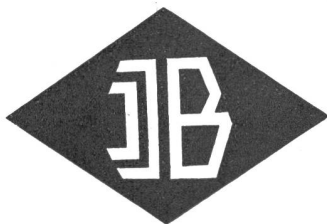

Tschudin & Heid AG.

Elektrotechn. Fabrik & Kunstharzpresswerk

Reinach (BL)

aus unserem
Fabrikations-
programm:

Trafag-Thermostate

mit Flüssigkeitsfühlern nach eigenen Patenten gebaut, sind bekannt durch kleinste Schaltdifferenzen und höchste Zuverlässigkeit. Temperaturbereiche zwischen -30 und 350°C . Ein- und Mehrfach-Thermostate — unsere Spezialität! Vertretungen bereits in 21 Ländern.



Vorschaltgeräte

für Fluoreszenzlampen, hergestellt aus sorgfältig ausgewählten Materialien, mit niedrigen Betriebstemperaturen, kleinem Selbstverbrauch und genau eingehaltenen Daten. Vakuumimpregniert. Jedes Gerät ist einzeln geprüft!

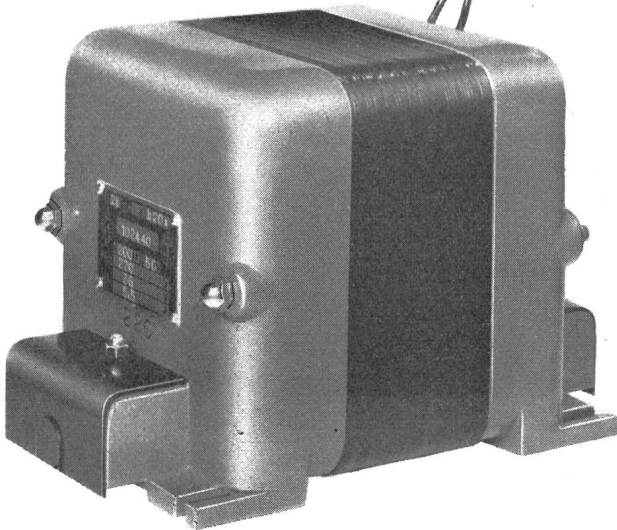
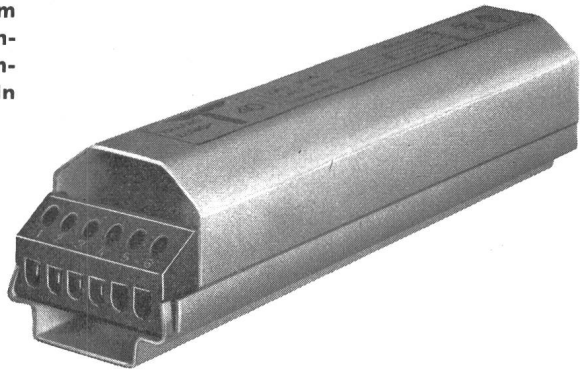

Kleintransformatoren

Seit 20 Jahren bauen wir Ein- und Dreiphasentransformatoren bis 60 kVA, Neon-Transformatoren, Drosselspulen, vergossene Transformatoren für Hochspannung, Magnetspulen usw. Wir haben kurze Lieferfristen die genau eingehalten werden und ein vorzügliches Ingenieur-Team steht Ihnen zur Verfügung.

TRAFAG AG ZÜRICH 1/23

Bureau: Löwenstrasse 59 Telefon (051) 25 34 83
Fabrik in Männedorf ZH

FAIRCHILD LIEFERT «MINUTEMAN» - ZUVERLÄSSIGKEIT

Unter Aufsicht der Autonetics, einer Abteilung der North American Aviation Inc., haben die Fairchild-Halbleiterbauelemente diesen umfassenden Zuverlässigkeits-Test mit Erfolg bestanden. Das Ergebnis dieser Untersuchung zeigt, dass Fairchild-Zuverlässigkeit eine Tatsache ist. «Minuteman»-Teile — mit geprüfter Zuverlässigkeit — sind jetzt in jeder Menge verfügbar.

ERGEBNISSE DER «MINUTEMAN»-UNTERSUCHUNG

FAIRCHILD-Transistor 2N 1613 MINUTEMAN-TEIL NR. 853M

Testbedingungen	Zahl der geprüften Teile	Prüfeinheiten in Stunden	Ausfallrate +	Über 60% Vertrauensgrenze
25 °C, 10 V, 150 mW	13 815	45 600 000	0,002	0,004
Prüfungen unter verschiedenen Bedingungen, jedoch innerhalb der Grenzwerte	14 607	46 400 000	0,002	0,004

FAIRCHILD-Transistor 2N 1132 MINUTEMAN EINHEIT NR. 501M

Testbedingungen	Zahl der geprüften Teile	Prüfeinheiten in Stunden	Ausfallrate +	Über 60% Vertrauensgrenze
25 °C, 10 V, 150 mW	21 163	84 600 000	0,004	0,005
Prüfungen unter verschiedenen Bedingungen, jedoch innerhalb der Grenzwerte	21 924	85 500 000	0,004	0,005

+ = Ausfallrate in %/1000 h auf der Grundlage einer exponentiellen Verteilung ohne Beschleunigungsfaktoren

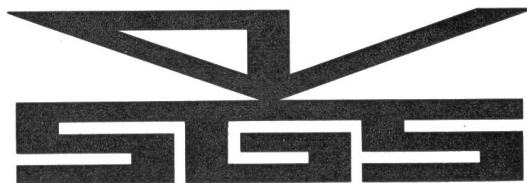

SOCIETÀ GENERALE SEMICONDUCTORI SPA

AGRATE MILANO ITALIA VIA C. OLIVETTI 1 - TEL. 65 341
ASSOCIATE AND EXCLUSIVE LICENSEE OF FAIRCHILD SEMICONDUCTOR

Schweiz:

Kurt Hirt
Elektronische Bauelemente
Leonhardtstrasse 8
Zürich (Tel. 47 65 60)

Deutsche Bundesrepublik:

Dipl. Ing. Alfred Austerlitz
Adamstrasse 20
85 Nürnberg 2
(Tel. 55555 — Telex 06-22577)
(für Bayern, Hannover, Braunschweig,
Lüneburg und West-Berlin)

Ing. Erich Sommer
Jahnstrasse 43
6 Frankfurt/Main 1 (Tel. 550288)
(für das übrige Bundesgebiet)

Stützisolatoren aus Araldit *



nach SEV-Normen

- Erhöhte, gleichmässige Festigkeit bei kleinerem Durchmesser.
- Dank der elastischen Struktur des Materials sind sie unempfindlich gegen normale Temperaturwechsel und halten grosse Stösse, wie sie bei Kurzschlüssen auftreten, aus.
- Absolut massgenau, daher untereinander auswechselbar.
- Grosse Kriechfestigkeit weil unhygroskopisch und säurefest.
- Eingegossene Befestigungsarmaturen, daher keine Luftzwischenräume die bei Ionisierung Radiostörungen verursachen.
- Keine Bruch- und Rissgefahr, selbst bei einem Leistungslichtbogen-Ueberschlag.

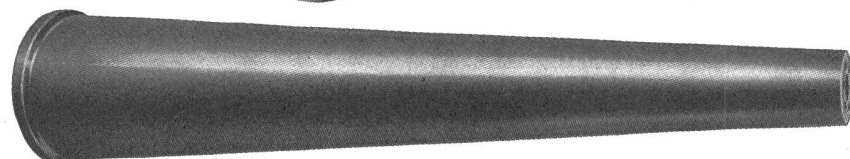

* Araldit ist eine der CIBA geschützte Marke

Normalausführungen :

Nennspannung	kV		Umbruchfestigkeit	kg
	1	750		
	1,5	1250		
	7,2	400		
	12	400		
	12	750		
	12	1250		
	24	400		
	24	750		
	24	1250		
	24	2000		
	24	3500/2000		
	24	8000/5000		
	30	750		
	30	1250		
	45	750		
	52	400		
	52	750		
	60	750		
	72,5	400		
	72,5	750		
	170	2000		

Unsere Prospekte sind
zu Ihrer Verfügung

GARDY SA GENF
TELEPHON (022) 25 02 26

FABRIK ELEKTRISCHER APPARATE
HOCH- UND NIEDERSpannung



Galvano-Gleichrichter

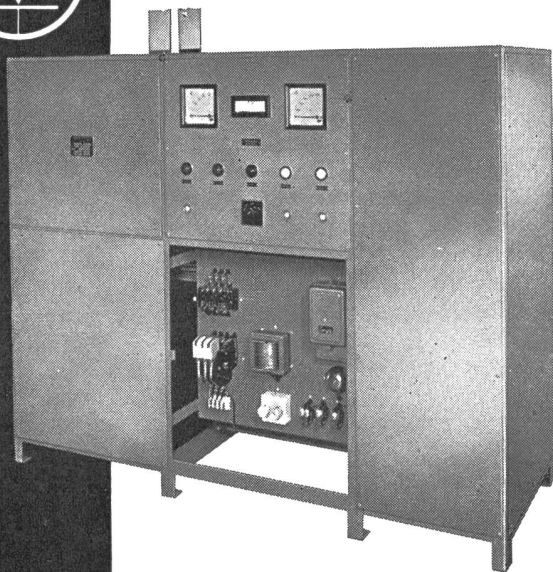

Gleichrichter für Elektrolyseur mit umschaltbarer Spannung 12 V 24 V und Konstantstrom-Regulierung 2000/1000 A, mit ölgekühltem Selen-Element.

Walter Bertschinger AG | Luzern

Lindenstr. 15, Tel. 041 / 2 75 74

Stationäre FEGA-Löschanlagen

mit Kohlensäure, Luftschaum oder Wassernebel

für Transformatoren,
Generatoren, Oel- und Lackkeller, Silos,
Tankanlagen usw.

Modernste Konstruktionen

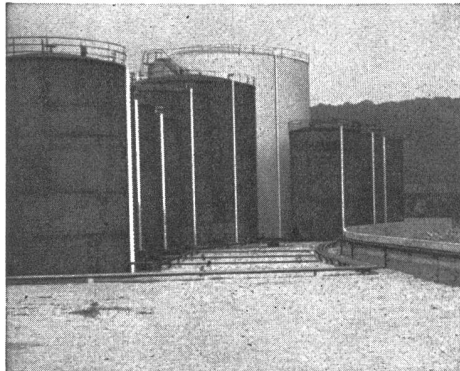

Tanks mit stationärer Luftschaum-Löschanlage

FEGA-WERK

AG ZÜRICH SA

Albisriederstrasse 190, Tel. (051) 52 00 77

Alles aus einer Hand alles von der

AEG

AEG-Allgemeine Electricitäts-Gesellschaft
Import: H. P. Koch AG, Zürich 8/34
Dufourstrasse 131, Telefon 051 47 15 20

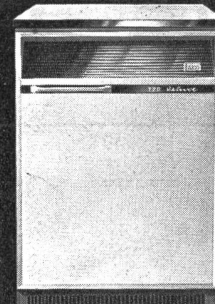
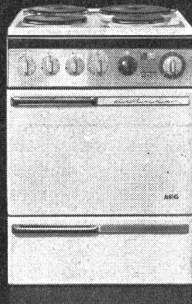

waschen

kochen

kühlen

AEG-Lavamat, echtes Trommelsystem, Mehrlaugenverfahren, vollautomatisch, mit und ohne Boiler, für Bodenbefestigung oder überall frei aufstellbar, Trommel und Bottich aus Chromstahl, mit Laugenpumpe.
Lavamat Deluxe Fr. 2575.-
Lavamat noris Fr. 1980.-
Lavamat nova Fr. 2575.-

AEG-Elektroherde kochen und backen allein — Sie brauchen nicht mehr dabei zu sein.
AEG-Elektroherde Record ab Fr. 385.-
AEG-Elektroherde Deluxe ab Fr. 565.-
AEG-Einbauelektroherde Deluxe ab Fr. 450.-
Eine Spezialität: der Elektroherd Typ LGU 4, kocht automatisch, 4 Platten, Backofengrill, Wärmefach und 12-Stunden-Schaltuhr. Preis Fr. 695.-

AEG-Kühlschränke mit der modernen Kunststoff-Schaum-Isolation aus Polystyrol und der druckfesten Innenwanne.
Modelle ab Fr. 488.-
Einbaukühlschränke für über- und unter-tisch ab Fr. 575.-
Tiefkühltruhen ab Fr. 825.-
Spezialität: Tischkühltruhe für den Einbau in der Küche, 100 l Inhalt, kleine Abmessungen (60 x 60 cm, Höhe 85 cm) Preis Fr. 825.-

KHC

AEG Beratung und Service durch mehr als 150 bekannte Fachgeschäfte **AEG**

Für jeden Zweck ...

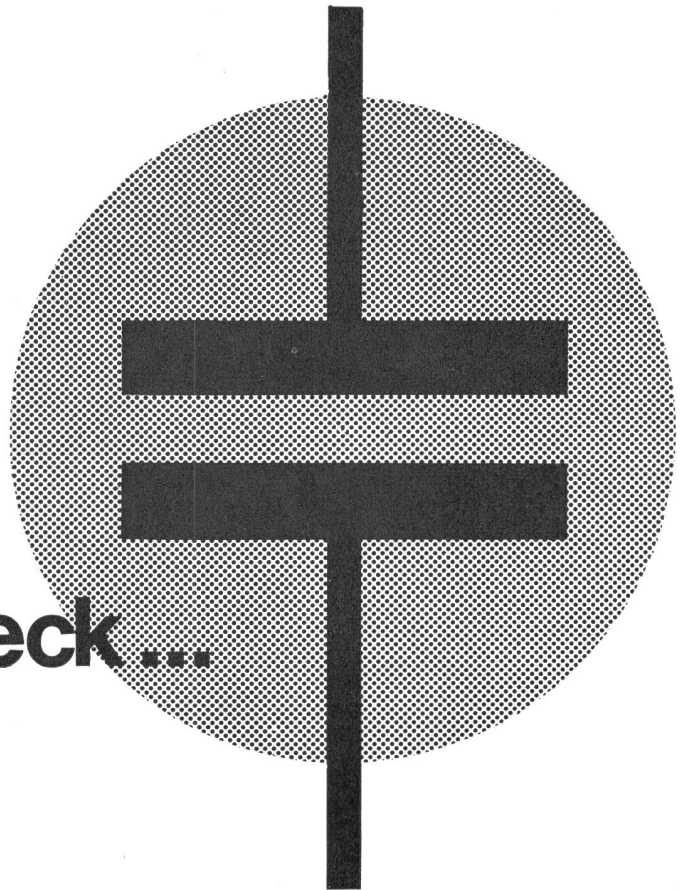

**der geeignete schweizerische
Kleinkondensator**

Condensateurs Fribourg S.A.	Fribourg
Leclanché S.A.	Yverdon
Standard Telephon und Radio A.G.	Zürich
Xamax A.G.	Zürich



Immer

mehr Fachleute arbeiten mit Forster-Küchenkombinationen. Sie wissen, dass wir marktgerechte Preise gewähren und das Fachgewerbe schützen.

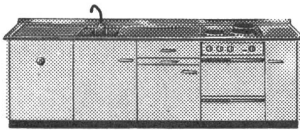

forster

Aktiengesellschaft Hermann Forster, Arbon



Stromkanäle 500V

200 Amp. 300 Amp. 450 Amp.

OSKAR WOERTZ BASEL
Fabrik elektrotechn. Artikel
Margarethenstr. 36-38 Tel. (061) 34 55 50

Tantalkondensatoren mit festem Dielektrikum

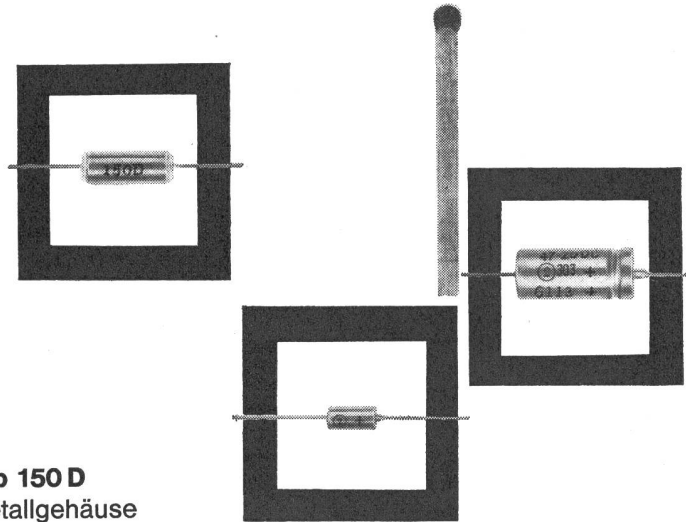

Kleinkondensator Typ 150 D in dicht verlötetem Metallgehäuse

Betriebstemperaturen zwischen -80°C und $+125^{\circ}\text{C}$
 Kapazitäten $0,0047\ \mu\text{F}$ bis $330\ \mu\text{F}$
 Kapazitätstoleranz von $\pm 5\%$, $\pm 10\%$ und $\pm 20\%$,
 gemessen bei angelegter Wechselspannung von $2\text{V}/120\ \text{Hz}$ und 25°C Umgebungstemperatur
 Betriebsgleichspannungen zwischen 6V und 50V
 Typ 150D erträgt kurzzeitig den 1,2- bis 1,3-fachen Wert der Nennspannung
 Höchstzulässiger Reststrom $\leq 1\ \mu\text{A}$ gemessen bei angelegter Nenngleichspannung und 25°C Umgebungstemperatur

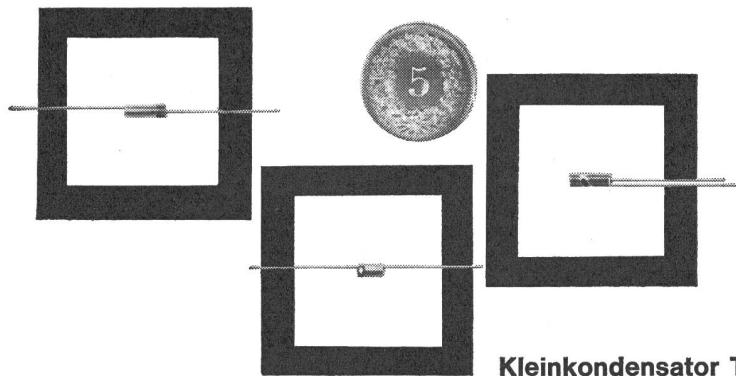
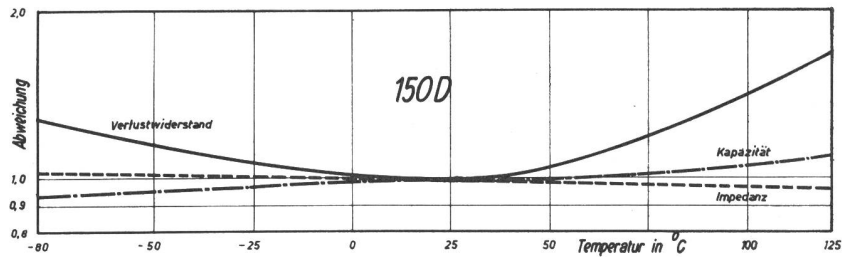

Kleinkondensator Typ 160 D in giessharversiegelter Polyesterhülle

Betriebstemperaturen zwischen -55°C und $+85^{\circ}\text{C}$
 Kapazitäten von $0,01\ \mu\text{F}$ bis $10\ \mu\text{F}$
 Kapazitätstoleranz $\pm 40\%$ bei $1000\ \text{Hz}$ und 25°C
 Betriebsgleichspannungen zwischen 2V und 15V
 Typ 160D erträgt kurzzeitig den 1,25-fachen Wert der Nennspannung
 Höchstzulässiger Reststrom $\leq 1,5\ \mu\text{A}$, gemessen bei angelegter Nennspannung und 25°C Umgebungstemperatur

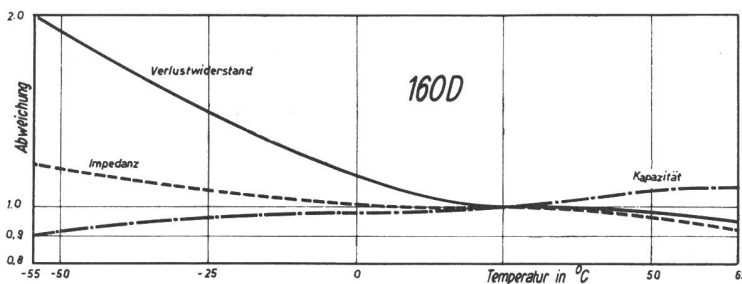

SPRAGUE
the mark of reliability

TELION  **elektronik**
 Generalvertretung: Telion AG Zürich 47
 Albisriederstrasse 232, Tel. (051) 54 99 11



Auto-point
THREE SWITCH
ZEITSCHALTER

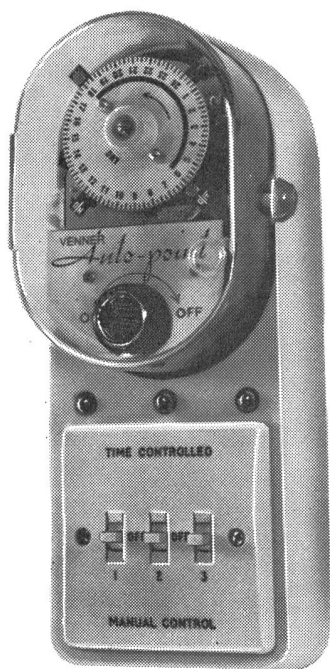

VENNER AUTO-POINT «THREE SWITCH» Zeitschalter für die Automation in Laboratorien, im Geschäft, Büro, Haushalt, Gastgewerbe, Gartenbau etc.

3 Kippschalter für den Anschluss von 3 verschiedenen Geräten mit gleicher Schaltzeit

Bequeme Einstellung von 2 Ein- und Ausschaltzeiten während 24 Stunden

Preisgünstig — schnell amortisiert durch Personal- und Stromersparungen

Schaltleistung 3 x 5 Amp.

Stromaufnahme 2 Watt

Abmessungen: 251 x 105 x 104 mm

Selbsttätige, individuell befohlene Ein- und Ausschaltung

- von Ventilatoren im Haushalt, Gastgewerbe und Büro
- von Apparaten in Laboratorien während der Abwesenheit der Techniker
- der Schaufensterbeleuchtung
- von Zentral- und Ölheizungen
- von Kühlanlagen, Boiler
- von Beregnungsanlagen im Gartenbau und im Gewächshaus

VENNER

VENNER Ltd. NEW MALDEN/SURREY (GB)

Fabrikniederlassung in der Schweiz:

VENNER AG. BERN

Burgernzielweg 16, Tel. (031) 44 66 23

Generalvertretung:

REMY ARMBRUSTER AG

Holbeinstr. 27, Basel, Tel. (061) 24 79 27

Unsere Nassraumleuchten erfüllen durchwegs die Forderungen der höchsten internationalen Schutzart 6 und halten deshalb stärksten Beanspruchungen stand. Verlangen Sie unsere Dokumentationen.

1		tropfwassergeschützt gegen hohe Feuchtigkeit und senkrecht fallende Tropfen
2		regengeschützt gegen Wassertropfen von oben bis 30° über Waagrechte
3		spritzwassergeschützt gegen Wassertropfen aus allen Richtungen
4		strahlwassergeschützt gegen Wasserstrahl aus allen Richtungen

5		wasserdicht geschützt gegen Eindringen von Wasser ohne Druck
6		druckwasserdicht geschützt gegen Eindringen von Wasser unter Druck

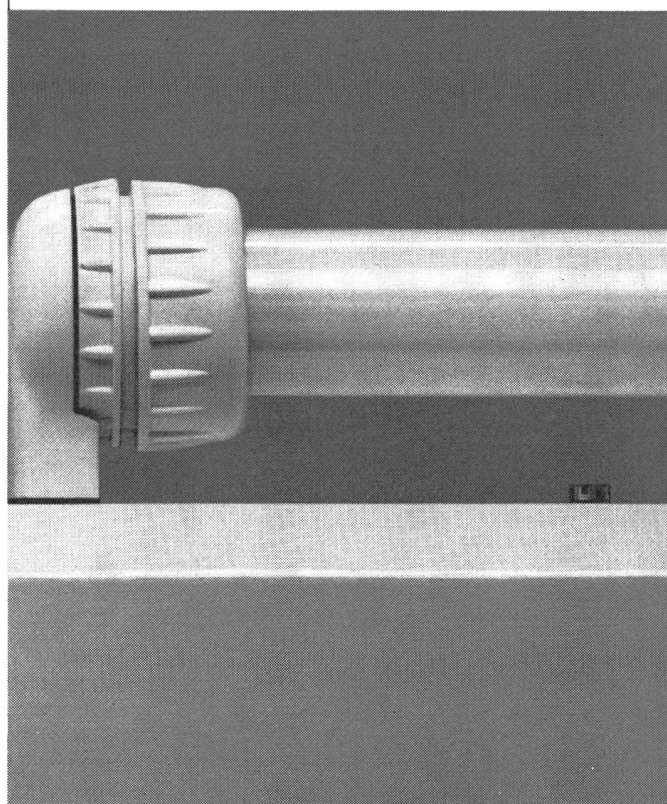

Steiner+Steiner

Beleuchtungskörperfabrik Basel, Tel. 061/32 49 40

Programm- Steuerung

zuverlässig
und
einfach

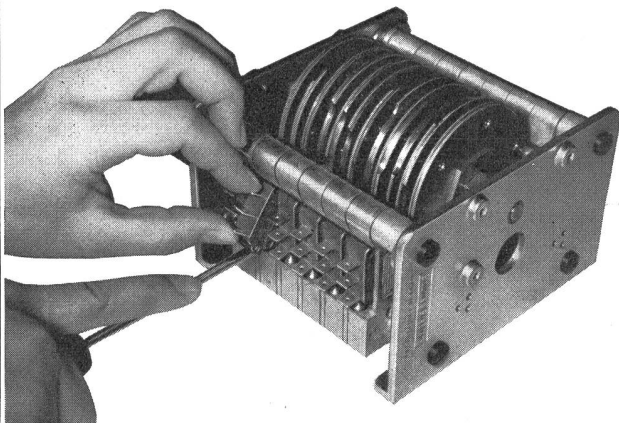

Schalter in 2 Sekunden auswechselbar
Schalter Typ 601 AT, SEV gepr. 10 A, 380 V ~,
mechanische Lebensdauer 50 000 000 Schaltungen.
Steuerung beliebig einstellbar, auch als impulsweise
laufender Programmschalter erhältlich.

Baumer Electric

Frauenfeld, Telefon (054) 7 33 26



Isolationsprüfer

Type	Messspannungen	Messbereiche
*JV 500	500 V	0...50 MΩ, 0...260 und 0...520 V _≅
J 2500	625/1250/2500 V	0...100/500, 0...200/1000 und 0...400/2000 MΩ
J 5000	2500/5000 V	...400/2000 und 0...800/4000 MΩ
JW 500	100/ 500/0,3...3 V	0...10/ 50 MΩ, 0...200/2000/20000/200'000 Ω
JW1000	500/1000/0,3...3 V	0...50/100 MΩ, 0...200/2000/20000/200'000 Ω

***Der JV 500 erfüllt die neuen SEV-Mess-Vorschriften**
Bei diesem Gerät sinkt die am Prüfling liegende Messspannung auch bei den minimal zulässigen Isolationswiderständen nicht unter die Betriebsspannung, wie dies § 23 400 der neuen HV verlangt.

AG für Messapparate, Bern

Weissensteinstrasse 33 Telefon (031) 45 38 66

ELESTA ELEKTRONIK BAD RAGAZ SCHWEIZ

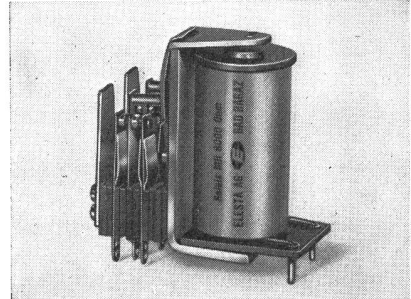

ELESTA-KLEINRELAIS für industrielle Steuergeräte

Die elektromagnetischen Relais der Typenreihe MR eignen sich für industrielle Steuergeräte. Besonderer Wert wurde auf die Verwendung klimabeständiger Materialien und Oberflächenbehandlungen, auf reichliche Kriechwege und Isolationen und auf eine einfache und robuste Konstruktion gelegt. Kurze Kontaktfedern gewährleisten ein prellfreies Schalten und Unempfindlichkeit gegenüber Erschütterungen; kräftige Abdeckplatten dienen als Berührungsschutz. Reichliche Nachlaufwege und eine besondere thermische Behandlung im Verlauf der Montage tragen zur Konstanz der Justierung selbst über hohe Schaltzahlen und bei ungünstigen Klimabedingungen bei.

Die Ausgangskontakte eignen sich für 220 V, 6 A bei Ohmscher Last. Wicklung und Kontakte sind mit 2000 Volt gegen Masse geprüft.

Es sind Modelle für Gleich- und Wechselstrom sowie mit Abfallverzögerung, speziell geeignet für Kaltkathodenrelaisröhren, verfügbar.

Kurze Liefertermine. Günstige Preise!

Verlangen Sie bitte heute noch Unterlagen über Elesta-Kleinrelais, Kaltkathodenröhren und Steuerapparate!



**ELESTA AG Elektronik
Bad Ragaz Schweiz**

Telephon (085) 9 25 55

Telex 53 298

Für Fabriken mit Schräg- und Flachdächern die einfachste und günstigste Ventilationsart :

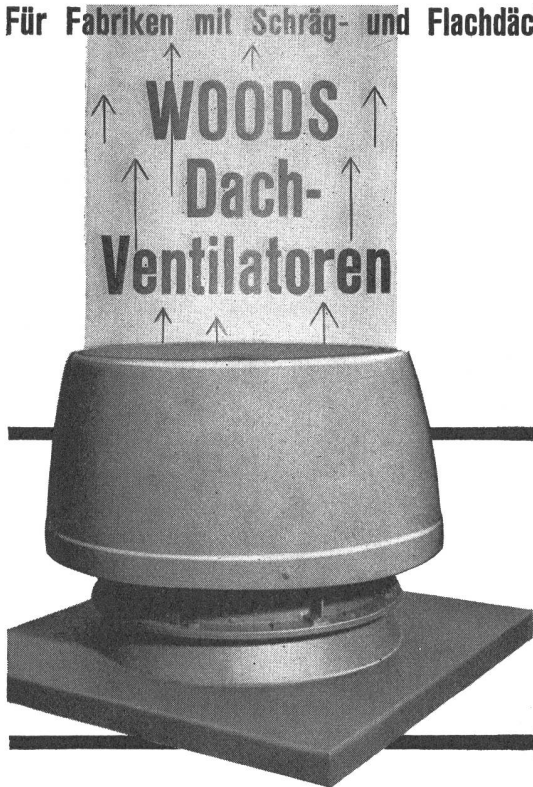

WOODS-JET Strahl-Dachentlüfter saugt schädliche Gase, Rauch, Dampf, staubige Luft oder überschüssige Wärme zwangsläufig, blitzschnell ab und schleudert die Abgase in einem vertikalen Strahl von hoher Geschwindigkeit in beträchtliche Höhe, so dass ein Zurückfallen kaum mehr möglich ist.

WOODS-JET lässt sich auf Schräg- und Flachdächern einfach montieren. Absolute Betriebssicherheit!

- ★ Allwettergeschützter WOODS-Spezialventilator
- ★ geschweisster, feuerverzinkter Sockel
- ★ automatischer Verschluss, Lagerschmierung
- ★ Wetterschutz aus gepresster Glasfaser

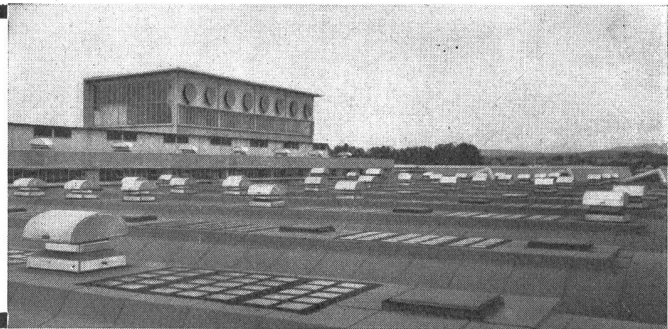

Aus dem grossen Fabrikationsprogramm in WOODS-Dachventilatoren lässt sich für jeden Fall der richtige Typ auswählen.



Ausführliche Prospekte und Beratung durch:
A. WIDMER AG., Sihlfeldstr. 10, Zürich 3
Tel. 051/33 99 32-34 67

Neue Bedürfnisse, neue Lösungen
MIT PLASTIK-UMHÜLLUNG

LECLANCHÉ
YVERDON S.A.

WESTINGHOUSE

hat für jeden Zweck
 ► den passenden
GLEICHRICHTER

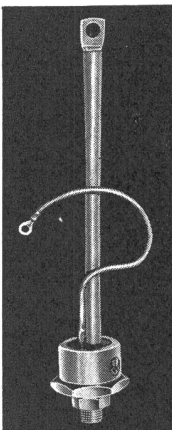

▲ Steuerbare
 Siliziumzelle



▼ Westalite Hochspannungs-Elemente



Kupferoxydul
 ▼ Element

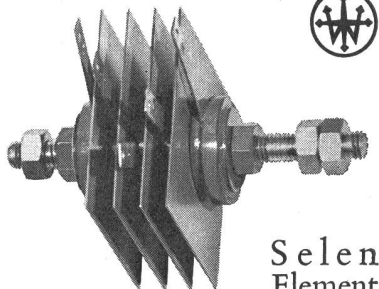
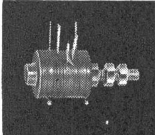

Selen
 Element

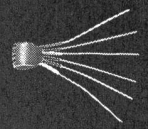

◀ Messgleichrichter

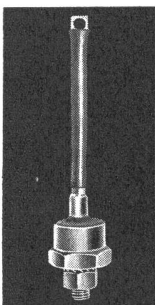

Silizium
 Leistungs-
 ◀ Zelle

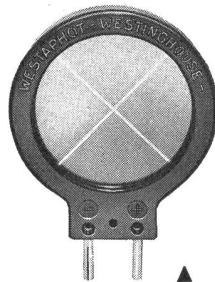

Sperrschicht Photozelle

Silizium u.
 Germanium
 ▼ Zelle

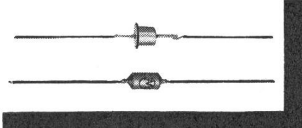

In jedem Fall erhalten Sie Erzeugnisse welche dank
 ihrer Dauerhaftigkeit und hohen Leistungsfähigkeit
 Weltruf erworben haben.

WESTINGHOUSE

AG FÜR BREMSEN UND SIGNALE

EFFINGERSTRASSE 35 BERN TEL. 031 9 15 66

stanzen ziehen abstrecken



von Massenteilen aus Eisen,
 Bunt- und Leichtmetall
 Pressen bis 300 t

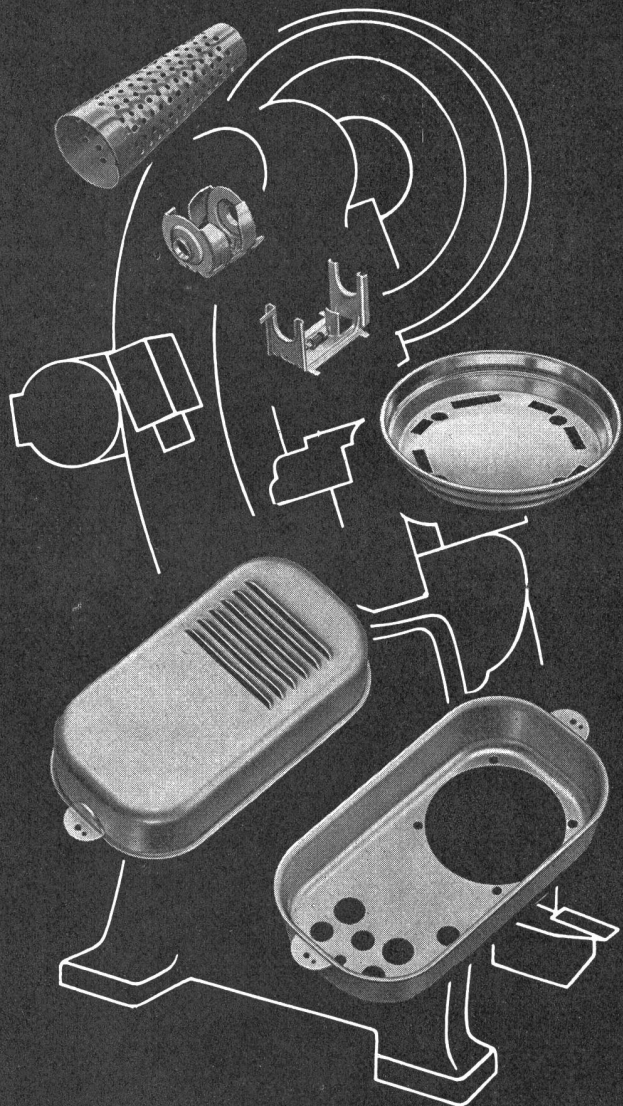

Hermann Lanz AG

Murgenthal

Tel. 063 3 43 41
 Schweiz

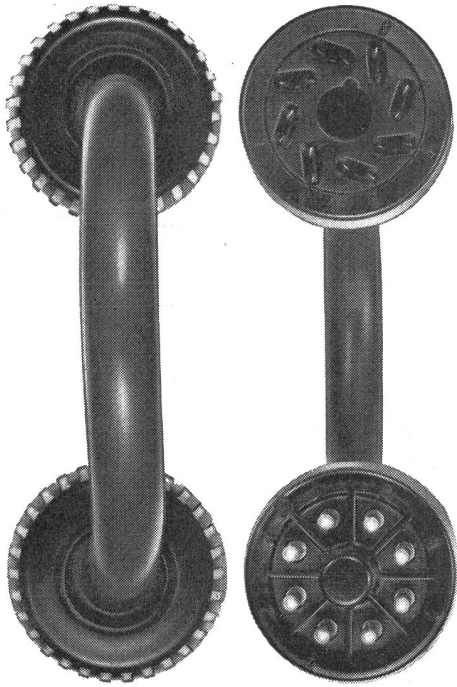

SCHURTER

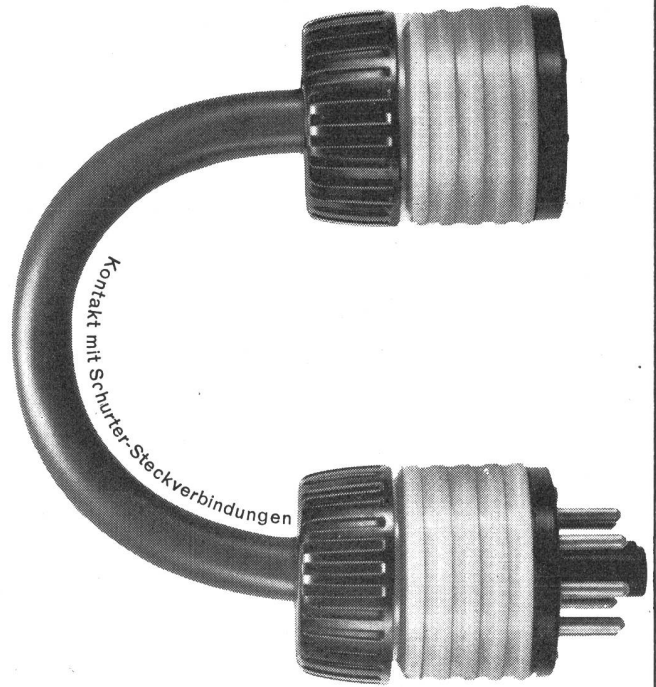

Schurter hat Kontakt mit der Zeit und ist dadurch imstande, immer neuere, bessere und schönere Produkte zu entwickeln. Absolut neu sind z. B. Schurters Vielfach-Steckverbindungen, besser an diesen Verbindungen ist die neue, metallose

Zugsentlastung, die ein Ausreißen der Kabel absolut verhindert, und schöner ist die Schurter-Formgestaltung. Das Ganze eine Schurter-Leistung: die Verlötlung auf der kontaktlosen Seite des Steckerstiftes, genügend Platz zum raschen Draht-

anlöten, mit Kontrollmöglichkeit der Lötstelle. Verschiedene Stiftbilder: Medium, Oktal und 11 Pin. 10 A, 380 V. Kontakte versilbert oder vergoldet. Nehmen Sie mit Schurter Kontakt auf, er wird Sie mit allen Details bekanntmachen.

H. SCHURTER AG
 Fabrik elektrotechnischer Artikel
 Luzern / Schweiz Tel. 041 / 310 41

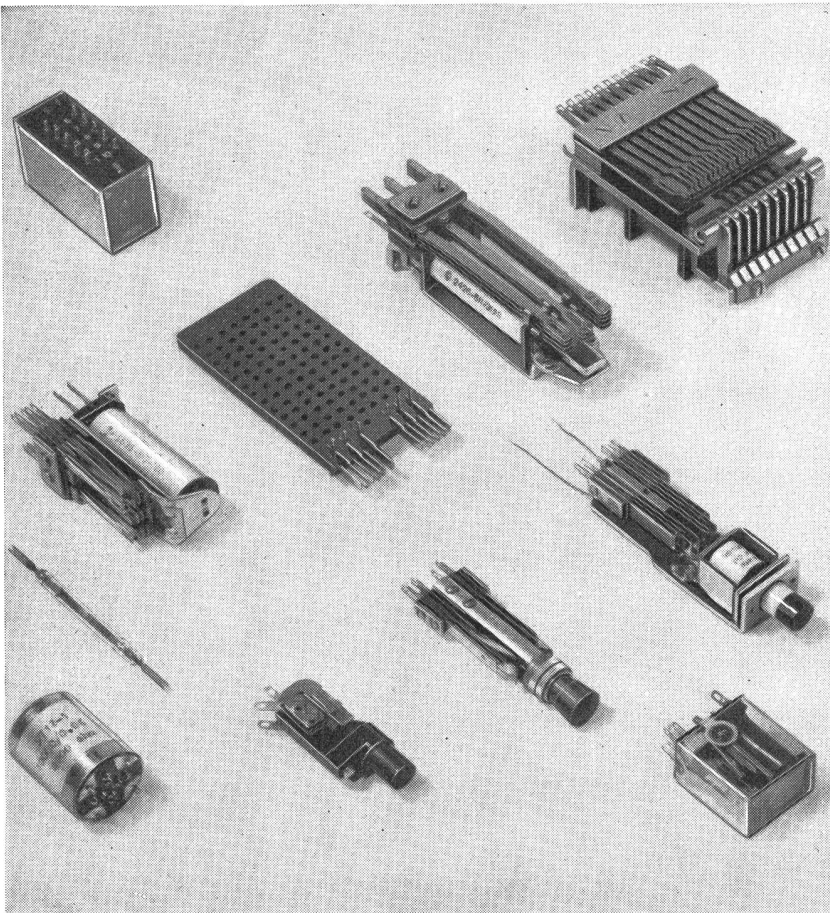

Zuverlässigkeit
 mit
 elektro-mechanischen Bauteilen
 der *Standard*

Standard Telefon und Radio AG.
 Verkaufsabteilung Zürich 4

1769

Ein IIT-Unternehmen

TULUX

*Verlangen Sie
den neuen* **KATALOG
1963**

A-HUBER-LANDOLT

TUGGEN-SZ

(055) 87272

Motorschutzschalter

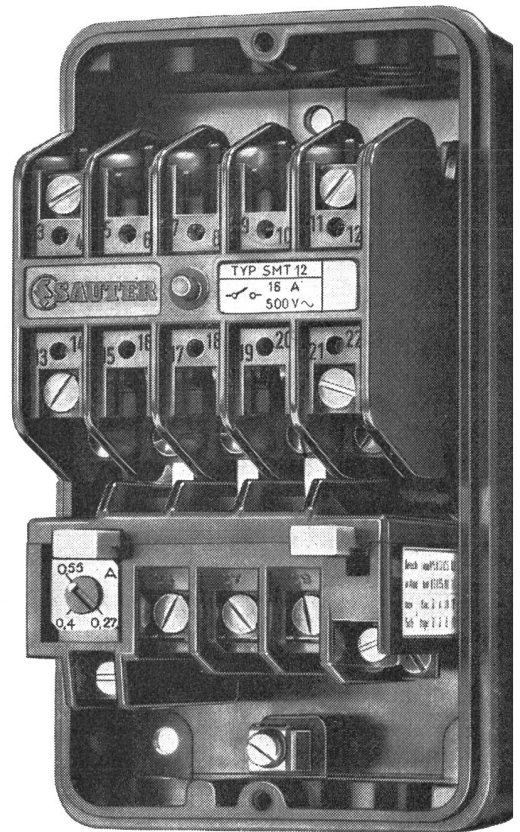

Typ SMT

Der Motorschutzschalter mit thermischem Ueberstromauslöser dient zum Schalten von Motoren bis 16A~

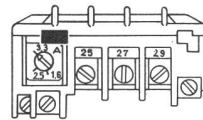

Normalausführung des thermischen Auslösers mit Rückstelltaste

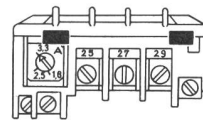

Variante D mit Rückstell- und Dauerimpulstaste

- Geringe Aussenmasse 93 x 165 x 119 mm
- In Isolierpresstoff- oder Blechgehäuse lieferbar
- Massive, leicht zugängliche Klemmanschlüsse
- Spule leicht auswechselbar
- Prellfreie Kontakte
- Hohe mechanische und elektrische Lebensdauer
- Lageunabhängige Funktion
- SEV geprüft

Katalog E5, Blatt 25

 **SAUTER**

Fr. Sauter AG., Basel 16

Fabrik elektrischer Apparate

Telefon 061/32 44 55, Telex 62 260

1132

Technische Büros in Zürich, Bern, St. Gallen, Genf und Lausanne

AEG Siliziumgleichrichter

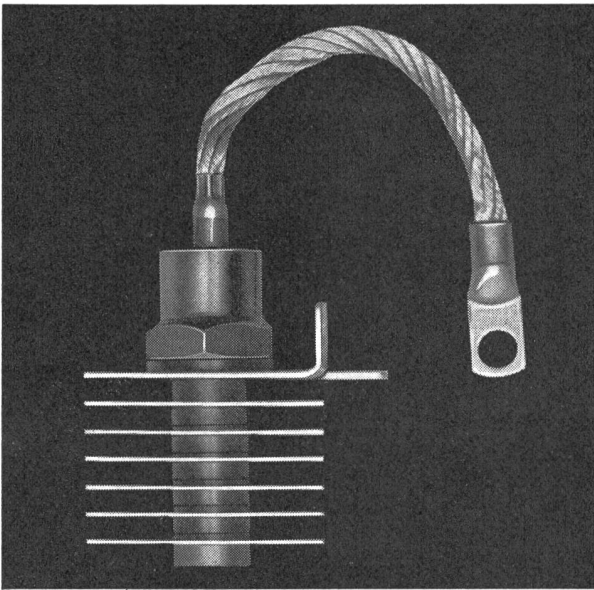

Preis...

Haben Sie in letzter Zeit Preisvergleiche auf dem Halbleitergebiet angestellt?

Es lohnt sich.

Verlangen Sie die neuesten Unterlagen.

Lieferfrist...

Dank einem umfangreichen Lager halten wir das richtige Element immer für Sie bereit.

Generalvertretung der
ALLGEMEINEN ELEKTRICITÄTS-GESELLSCHAFT

ELEKTRON AG

Zürich 2, Seestr. 31, Tel. 051 25 59 10

Was für ein Elektro-Rohr auch immer in Frage kommt - JANSEN produziert es!

- | | |
|------------------|-----------------------------------------|
| Stahlpanzerrohre | - gut biegsam |
| Isolierrohre | - preisgünstig |
| JANOlén | - flexible Kunststoffrohre |
| JANOlén-FW | - flammwidrige flexible Kunststoffrohre |
| JANOdur | - starre Kunststoffrohre |
| JROflex | - flexible Isolierrohre (Metallmantel) |
| JANOflex | - flexible unbrennbare Rohre |

JANSEN

Sämtliche JANSEN-Elektrorohre entsprechen den SEV-Vorschriften

Verkauf durch die Grossistenfirmen der Elektrobranche

JANSEN & Co. AG., Oberriet/SG
Telefon (071) 7 82 44 / Telex Nr. 57159

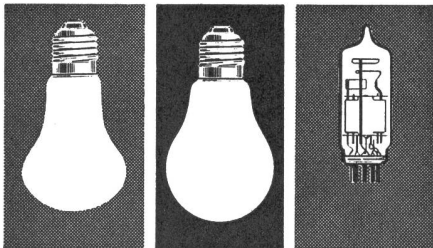

TUNGSRAM

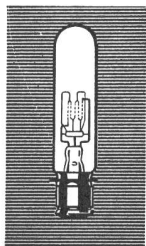

Une lampe
pour
chaque usage

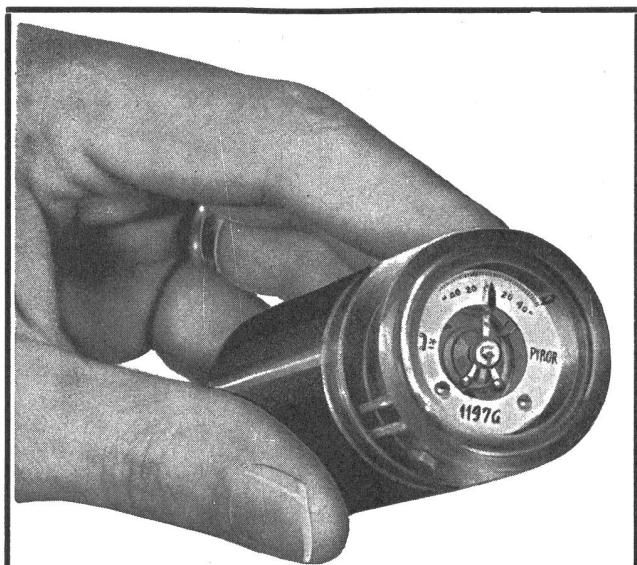
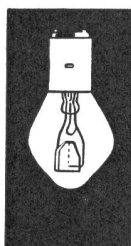
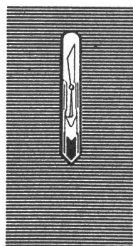

RELAIS DE MESURE
SENSITACT
A TRÈS HAUTE SENSIBILITÉ

PYROR S.A. GENÈVE 28, rue des Usines
Téléphone (022) 423800

Guss-Schilder für Elektrizitätswerke

Unsere Schilder zeichnen sich aus durch eine sehr saubere Gravur des Modelles und eine einwandfreie Oberflächenbehandlung.

Verlangen Sie unsern Spezialprospekt Nr. 101



Hans Meierhofer • Mellingen
Schilderfabrik AG • Tel. (056) 3 41 41



Über 1000 000m²

Flächen wurden bisher im Kraftwerkbau mit IMERIT-Spezialschutzfarben erfolgreich vor Korrosion geschützt.

IMERIT-Produkte bieten Sicherheit und eine mehr als 30jährige Erfahrung.

IMERIT AG WETZIKON/ZH
Telephon 051 / 77 03 85/86

Forschung und Prüfung . . .



sind heute bei der Drahtisolation wichtiger denn je. Wir wissen dies und legen entsprechend Wert darauf, daß kein Produkt unseren Betrieb verläßt ohne vorher gründlich durchdacht und geprüft worden zu sein

WILDEGG KUPFERDRAHT-ISOLIERWERK
AKT.-GES. **WILDEGG**

LIFTY



Leitungsbau
im Kanton Bern mit
LIFTY Stangenwinde

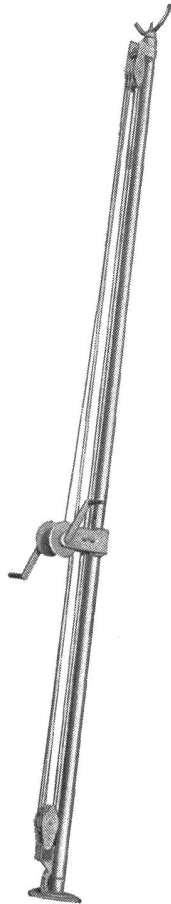

Stangenwinde

Hilfssseil im Bügel
einhängen und
am Leitungsmast
befestigen.

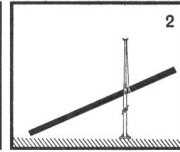
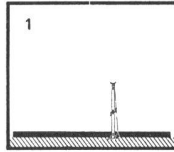

Mit Handkurbel
Stangenwinde
ausstossen.

Leitungsmast mit
Stichel stützen.
Winde einziehen
und unter den
Mast stellen.

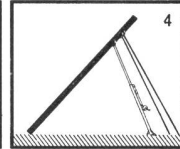
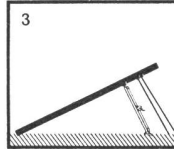

Stangenwinde
ausstossen und
Leitungsmast mit
Stichel nach-
stützen.

Gleiche
Manipulation, je
nach Terrain und
Länge des
Leitungsmastes...

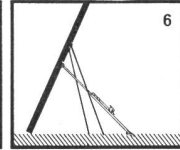
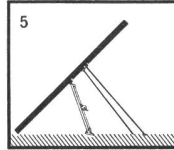

... bis der Mast
ins Loch rutscht
und senkrecht am
gewünschten
Platz steht.

LIFTY Stangenwinden sind einfach, praktisch, solid und haben sich tausendfach in jedem Gelände bewährt.
Modell Lifty I Höhe 250-450 cm ausgestossen
Modell Lifty II Höhe 335-600 cm ausgestossen
Wir geben Ihnen gerne jede gewünschte Auskunft.

F. Hartmann AG

ZÜRICH Löwenstrasse 32 Tel. 051 / 27 15 15
Elektrotechnische Bedarfsartikel en gros



TROG-VSG

SYLVANIA

...gibt an Tausenden von Arbeitsplätzen besseres Licht

von 4-30 Watt für Klein-
beleuchtungen und Sonderzwecke
40 Watt für Standardleuchten
Spezialröhren für bakterien-
tötende Bestrahlungsgeräte
Schwarzlichtlampen für Kopier-
und Reklamezwecke
stets ab Lager lieferbar

Generalvertretung: **TRACO** Trading Company Ltd. Zürich 2 / Jenatschstrasse 1

Brown Boveri

Scherentrenner

für 245 und 420 kV

arbeiten dank ihren grossen Kraftreserven auch unter schwierigsten Verhältnissen, z. B. bei starker Vereisung, hohen Windgeschwindigkeiten und grossen Temperaturschwankungen, zuverlässig und einwandfrei.

Vorteile gegenüber Schaltanlagen mit den bisher bekannten Trennerarten:

- Anlagedispositionen mit nur zwei übereinander liegenden Spannungsebenen, daher kleinere Bauhöhen mit billigeren Tragportalen der Stationen, bessere Übersicht, grössere Betriebssicherheit
- 10...25 % Geländeersparnis
- Revisionsmöglichkeit auch bei unter Spannung stehendem Gegenkontakt

Unsere Spezialisten beraten Sie gerne

Scherentrenner für 245 kV und 2000 A Nennstrom



BROWN BOVERI

AG. BROWN, BOVERI & CIE., BADEN

