

Objektyp: **Advertising**

Zeitschrift: **Bulletin des Schweizerischen Elektrotechnischen Vereins :
gemeinsames Publikationsorgan des Schweizerischen
Elektrotechnischen Vereins (SEV) und des Verbandes
Schweizerischer Elektrizitätswerke (VSE)**

Band (Jahr): **55 (1964)**

Heft 13

PDF erstellt am: **21.07.2024**

Nutzungsbedingungen

Die ETH-Bibliothek ist Anbieterin der digitalisierten Zeitschriften. Sie besitzt keine Urheberrechte an den Inhalten der Zeitschriften. Die Rechte liegen in der Regel bei den Herausgebern. Die auf der Plattform e-periodica veröffentlichten Dokumente stehen für nicht-kommerzielle Zwecke in Lehre und Forschung sowie für die private Nutzung frei zur Verfügung. Einzelne Dateien oder Ausdrucke aus diesem Angebot können zusammen mit diesen Nutzungsbedingungen und den korrekten Herkunftsbezeichnungen weitergegeben werden. Das Veröffentlichen von Bildern in Print- und Online-Publikationen ist nur mit vorheriger Genehmigung der Rechteinhaber erlaubt. Die systematische Speicherung von Teilen des elektronischen Angebots auf anderen Servern bedarf ebenfalls des schriftlichen Einverständnisses der Rechteinhaber.

Haftungsausschluss

Alle Angaben erfolgen ohne Gewähr für Vollständigkeit oder Richtigkeit. Es wird keine Haftung übernommen für Schäden durch die Verwendung von Informationen aus diesem Online-Angebot oder durch das Fehlen von Informationen. Dies gilt auch für Inhalte Dritter, die über dieses Angebot zugänglich sind.



Siemens-Schaltanlagen

Schalttafeln
Schaltschränke
Elektronische Steuerungen
Niederspannungs-Verteilungen
Offene Gerüstbauweise

Unsere Schalttafeln
weisen folgende Merkmale auf:

Solide Konstruktion
Normalisierte Zellenbauweise
Kurze Montagezeiten
Gute Zugänglichkeit zu den Apparaten
Funktionelle Übersicht durch
aufgemaltes Blindschema

Für unverbindliche Beratung
stehen Ihnen unsere Fachleute gerne
zur Verfügung

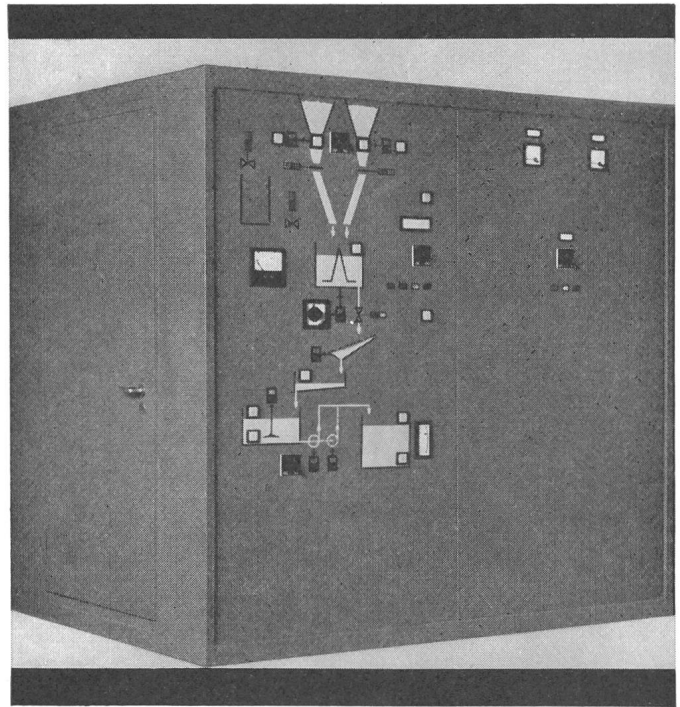

Automatische Kaolinaufbereitungsanlage – Papierfabrik Utzenstorf



Unsere Fabrikationswerkstätten in Dietikon/Fahrweid

Siemens
Elektrizitätserzeugnisse AG

Zürich, Löwenstrasse 35
Telefon 051/25 36 00

Lausanne, 1, Chemin de Mornex
Téléphone 021/22 06 75

Die moderne Linie bei Apparatesteckdosen

Auszeichnung: Die gute Form 1964



2002

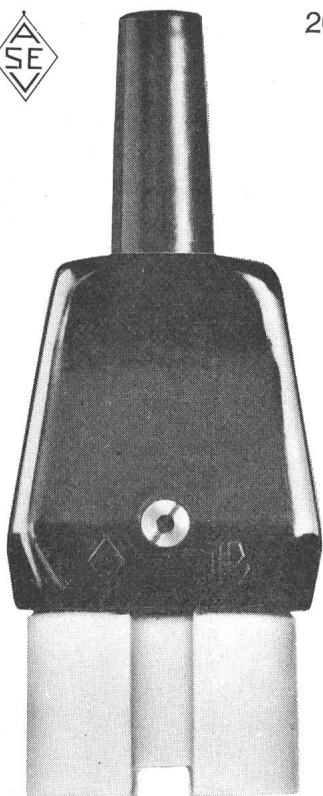

2002 E

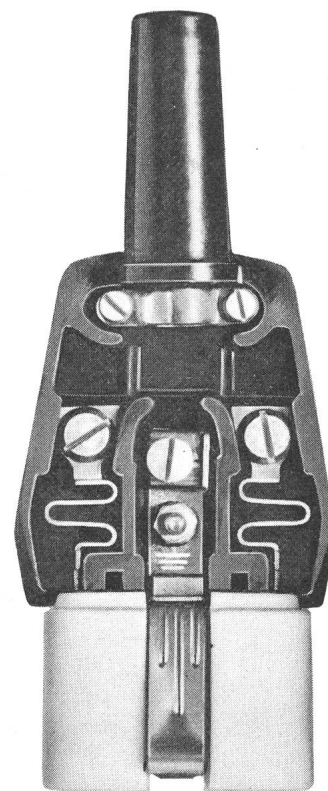
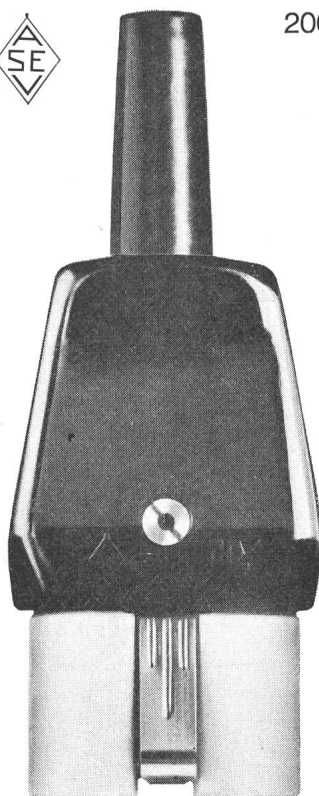

Aus der Schönheit der Formgebung im modernen Apparatebau spricht Sorgfalt bis ins kleinste Detail: Eleganz in der Linie bis zur neuen Apparatesteckdose von Tschudin & Heid. Formschön, griffig, zuverlässig!

Aus schwarzem Isolierpressstoff, Vorderteil aus Steatit. Die flexible Thermoplast-Tülle gewährleistet eine bruchsichere Kabelführung. Typ 2002 ohne Erdanschluss, Typ 2002 E mit gesichertem Erdanschluss.

Zur Montage können die Anschlusskabel gleich lang abgeschnitten werden. Technische Daten: Art.Nr.2002, 2 P, 10 A, 250 V. Art. Nr. 2002 E, 2P+E, 10 A, 250 V. Verkauf in Schachteln zu 10 Stück durch die Elektrogrossisten.

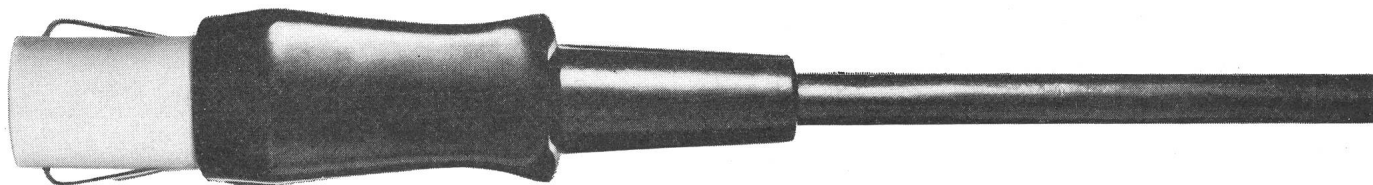

Tschudin & Heid AG.

Reinach BL



100 Jahre Suhner Qualität

1864 - 1964

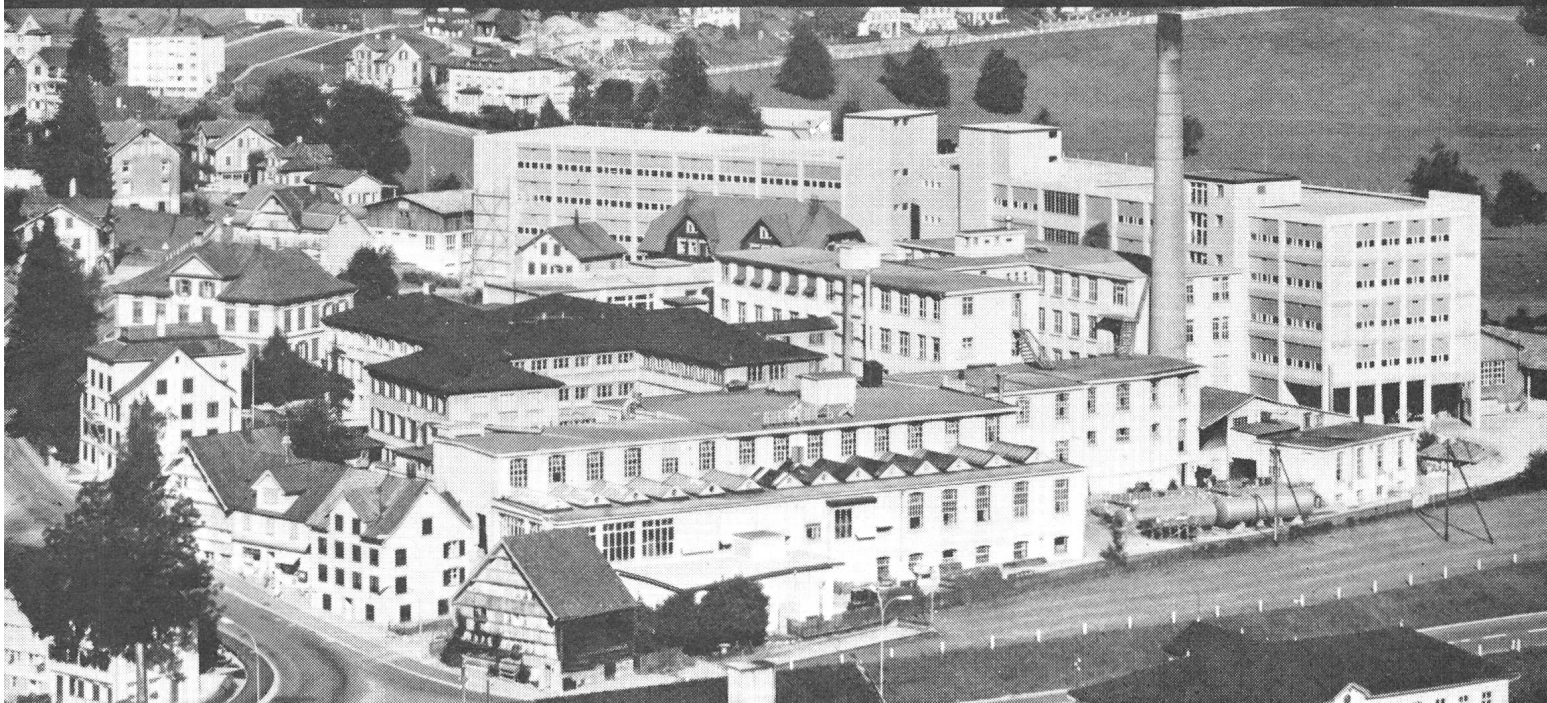

SUHNER+CO
HERISAU **AG**

Kabel-, Kautschuk-
Kunststoff-Werke

Leuchttasten mit Flutlichtkörpern

Lautlos geben Millionen von Tasten die vielfältigen Anweisungen des Menschen an die Einrichtungen der Technik weiter. Siemens-Leuchttasten bieten für den Aufbau übersichtlicher Schalttafeln und formschöner Bedienungsgeräte der Elektrotechnik besonders günstige Voraussetzungen. Sie übernehmen die Funktionen von Schaltern, teilweise auch von Relais, und vereinen sie mit ihren geringen Abmessungen und der optischen Signalgabe in einen raumsparenden, griffgerechten Bauteil. Der Flutlichtkörper im Tastenkopf lässt die Leuchtsignale selbst bei seitlichem Lichteinfall, Sonnenlicht oder greller Raumbelichtung gut erkennen. Die Knöpfe können in Weiss, Rot, Blau, Gelb, Grün und zur näheren Kennzeichnung ausserdem auch graviert geliefert werden. Je nach den gestellten Anforderungen werden Siemens-Leuchttasten durch Drücken, Drehen, Drücken und Drehen betätigt.

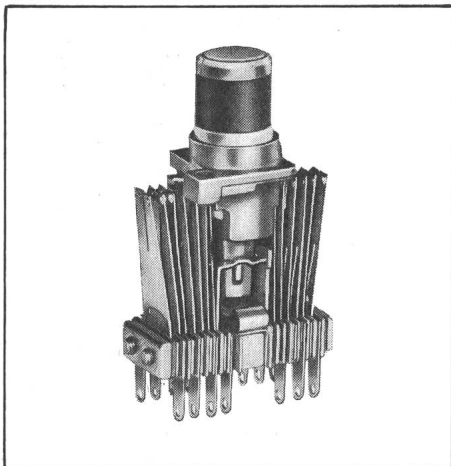

Nicht einrastende Leuchttaste
als Leucht-Drucktaste – als Leucht-
Drehtaste – als Leucht-Druck-
Drehtaste

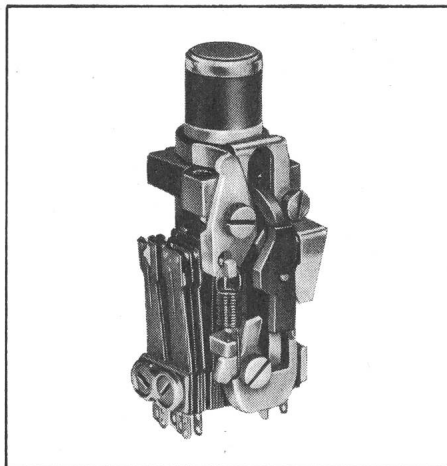

Mechanisch einrastende Leuchttaste
mit Eigenauslösung bei nochmaligem
Tastendruck – mit Fremdauslösung
beim Drücken einer anderen Taste
– mit Fremdauslösung von zentraler
Stelle aus

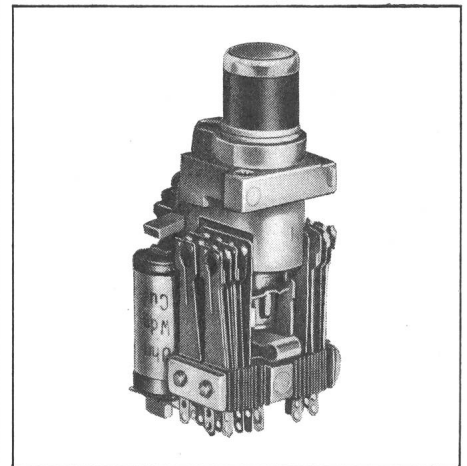

Leucht-Magnettaste
mit elektrischer Auslösung durch
Unterbrechen des Haltestromkreises

Verlangen Sie bitte unverbindlich Pro-
spekte und Unterlagen.

Siemens Elektrizitätserzeugnisse AG
Zürich 1, Löwenstrasse 35,
Telephon 051 / 25 36 00
Bern, Bubenbergplatz 11,
Telephon 031 / 9 12 11
Lausanne, 1, Chemin de Mornex,
Téléphone 021 / 22 06 75

PEYER

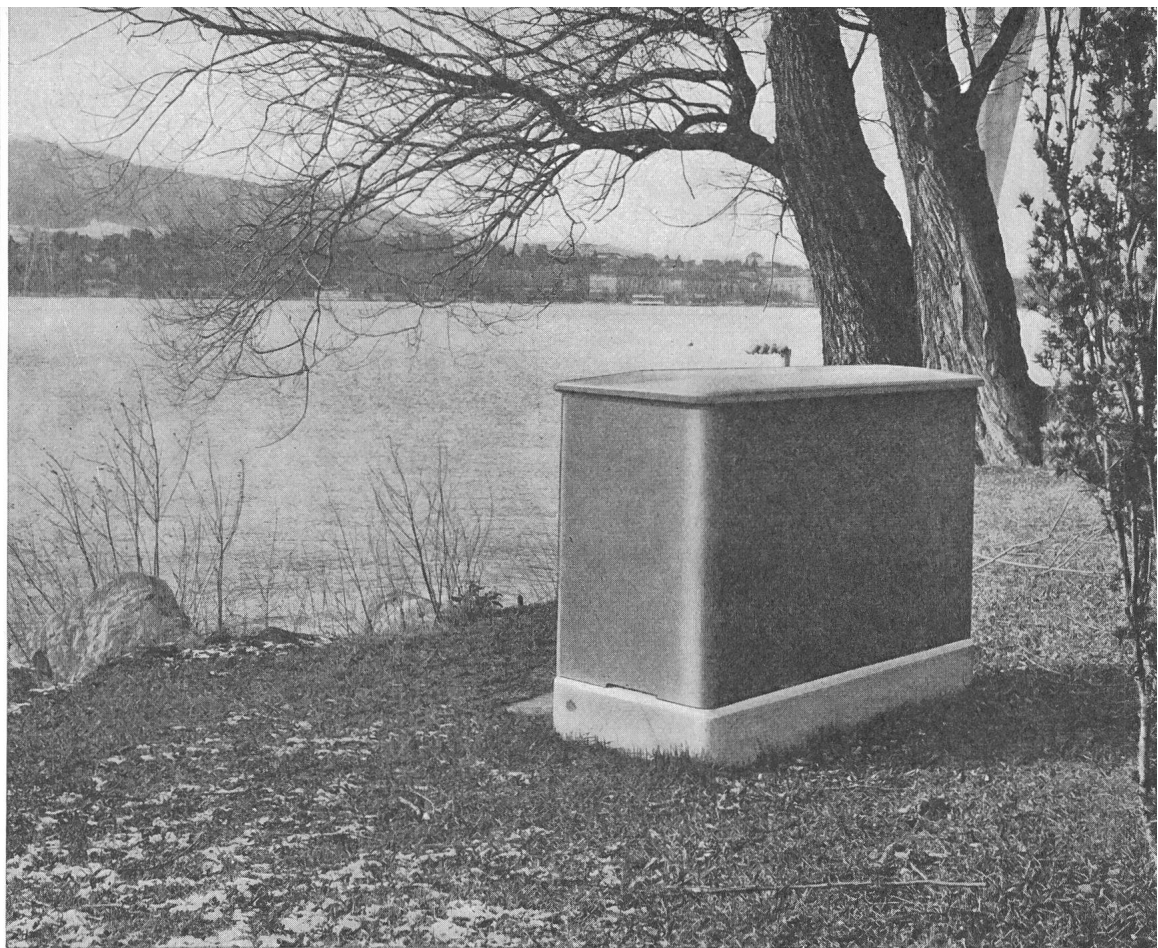

Ansprechende Beispiele,
wie schön und gediegen
sich

**PEYER-KUNSTSTOFF-
VERTEILSCHRÄNKE**

in Seeufer- und Park-
anlagen einordnen.

Sie wirken leicht, sind gut
proportioniert und
keinesfalls störend.

Die Zukunft gehört dem Kunststoff auch auf dem Sektor der Niederspannungs-Kabelverteilkabinen

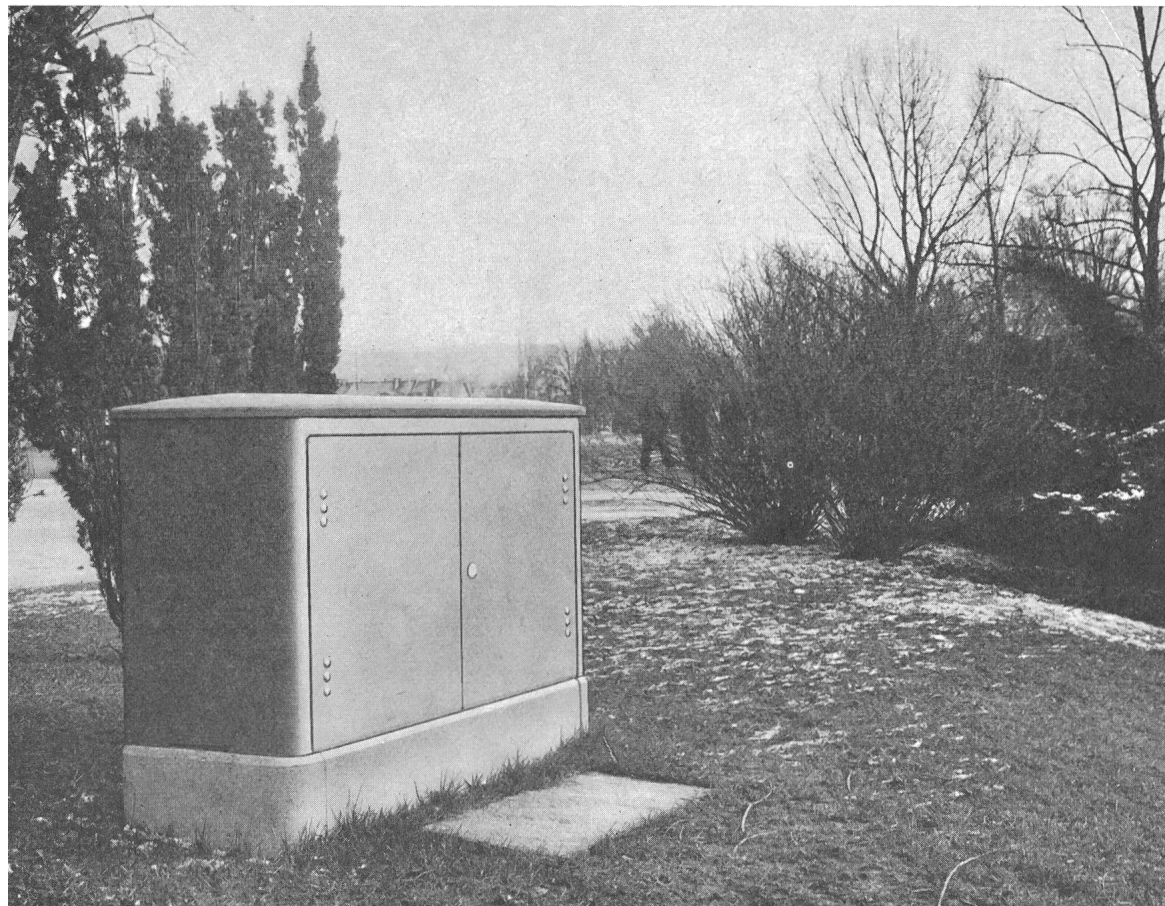

Markante Vorteile des Kunststoffs:

- Materialfestigkeit an
Stahl grenzend
- Farbe im Kunststoff
eingefärbt
- Hohe Isolationsfähigkeit
- Auswechselbarkeit der
Haube
- Wenig Gewicht,
dadurch geringere
Fracht- und
Versetzungskosten



**Siegfried Peyer
Ing. + Co.
Adliswil - Zürich**

Sterndreieck-Schütze

100 u. 160 A

500 V

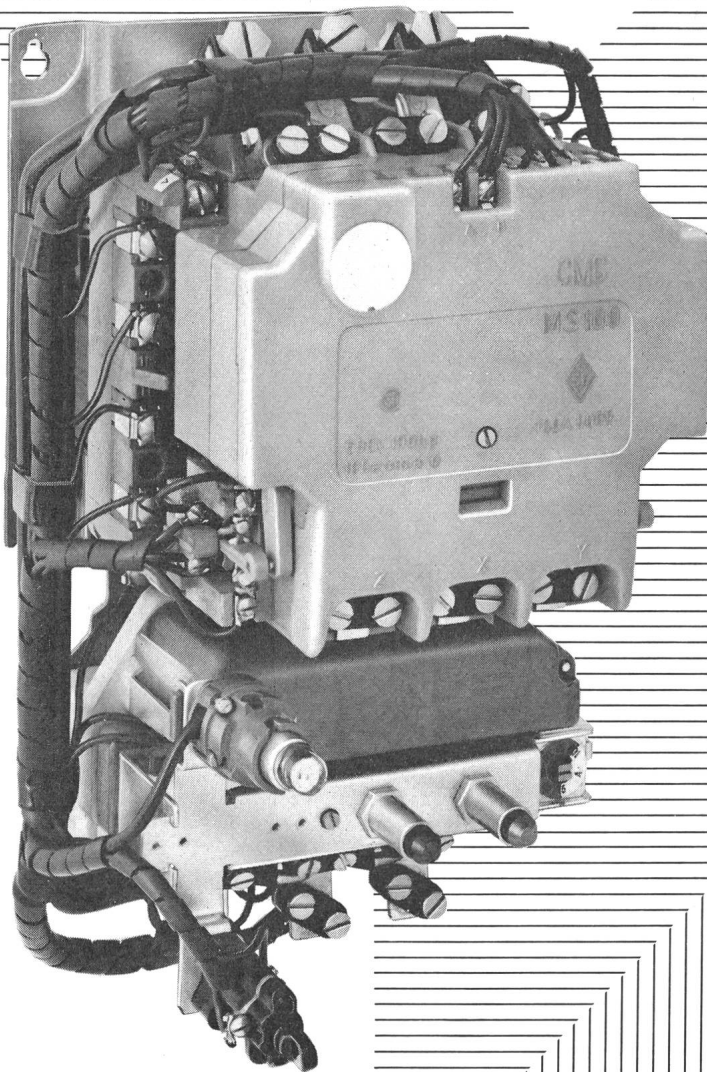

Kleine Abmessungen

Hohe mechanische und elektrische Lebensdauer

**Hohe Abschaltleistung:
1200 A 500 V $\cos.\varphi 0,3$**

Prellfreies Kontaktsystem

**Leicht zugängliche
Anschlüsse**

**Umschaltung von Stern auf
Dreieck mit mechanischem
oder elektronischem Zeitrelais**

**Entspricht den SEV- und
CSA Vorschriften**

Verlangen Sie die Liste D5

CMC

Carl Maier & Cie, Schaffhausen

Fabrik elektrischer Apparate und Schaltanlagen

Tel. 053 5 61 31

«SCOTCHCAST» UNIPAK...

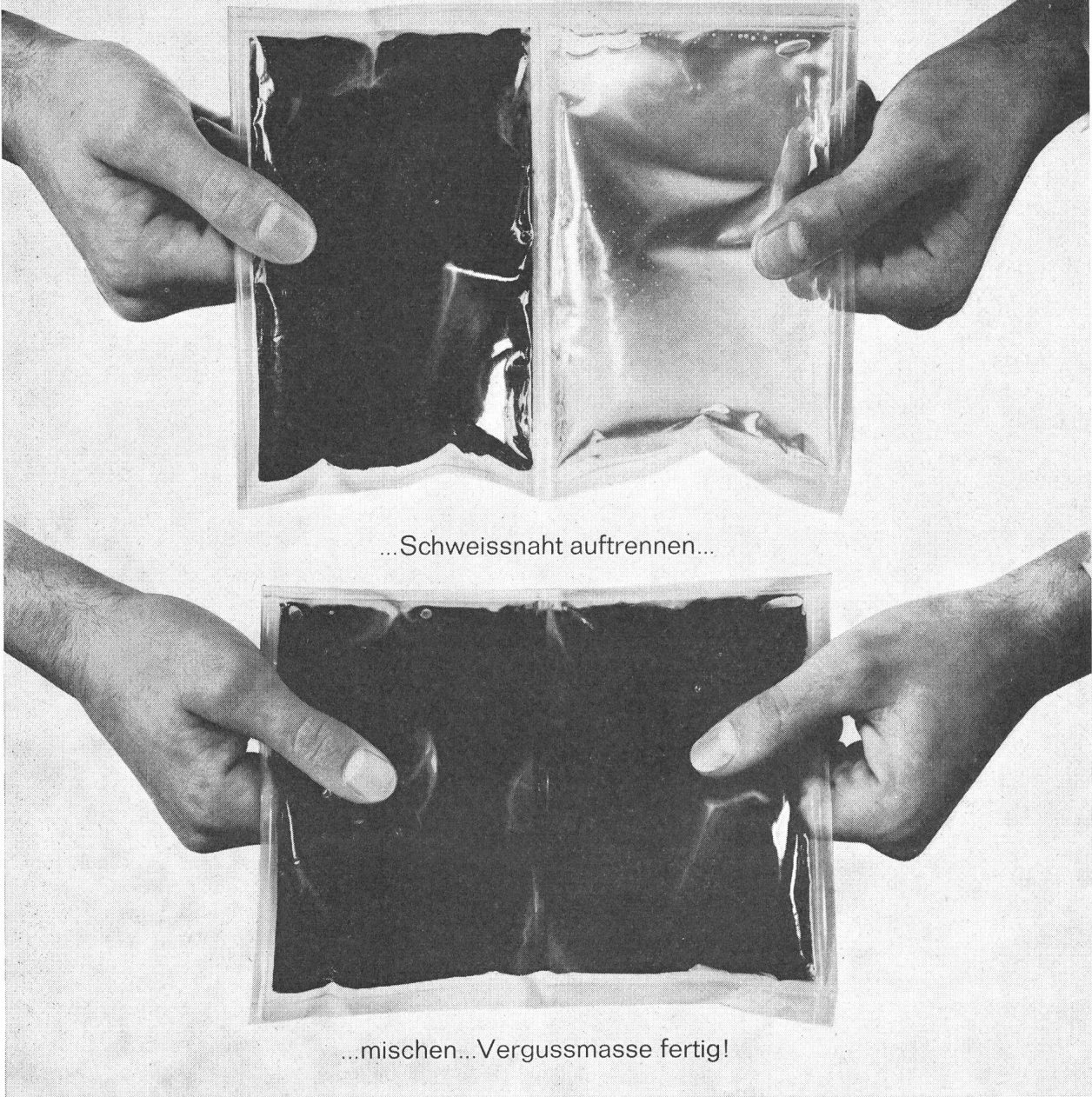

...Schweissnaht auftrennen...

...mischen...Vergussmasse fertig!

Kabelspalten
einfacher,
schneller
und unerreicht sauber:

«SCOTCHCAST»
Giessharz Nr.4
im UNIPAK-Beutel!

«SCOTCHCAST» Giessharz Nr.4 garantiert betriebssichere und alterungsbeständige Verbindungen sämtlicher Kabeltypen.

Im UNIPAK-Beutel sind Harz und Härter nur durch eine Schweissnaht getrennt. Diese einzigartige Erfindung der 3M Company macht es möglich, dass im verschlossenen Beutel gemischt werden kann. Kein Messbecher, kein Eimer, kein Thermometer, kein Kocher, kein Löffel.

Das Mischverhältnis stimmt immer, es ist von der Temperatur unabhängig. Die Vergussmasse ist schnell härtend und einfach zu verarbeiten.

«SCOTCHCAST» Giessharz Nr.4 ist ein Erzeugnis der weltberühmten 3M Company und hat sich seit 15 Jahren bewährt.

Sie erhalten «SCOTCHCAST» Giessharz Nr.4 sowie sämtliches Zubehör nun auch durch Ihren Elektro-Grossisten.

Interessieren Sie sich für «SCOTCHCAST», für das 3M Giessverfahren (für Kabel bis zu 4 x 70 mm² Querschnitt), für das 3M Spritzverfahren (für grössere Kabel)? Bitte benützen Sie den nebenstehenden Coupon.

Coupon

Ich interessiere mich für «SCOTCHCAST» und für die 3M Giess- und Spritzverfahren. Bitte senden Sie mir einen detaillierten Prospekt.

Name: _____

Firma/Adresse: _____

3M
COMPANY

S11

Minnesota Mining Products AG
Postfach 232, Zürich 1, Tel. 051/25 16 83

Silizium- Transistoren

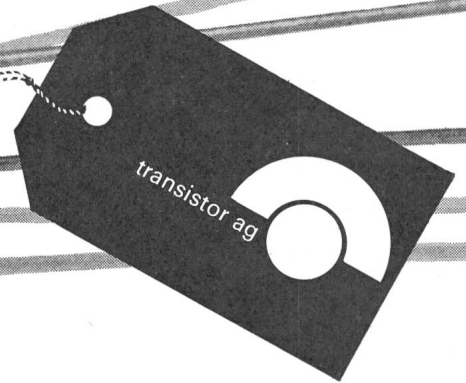
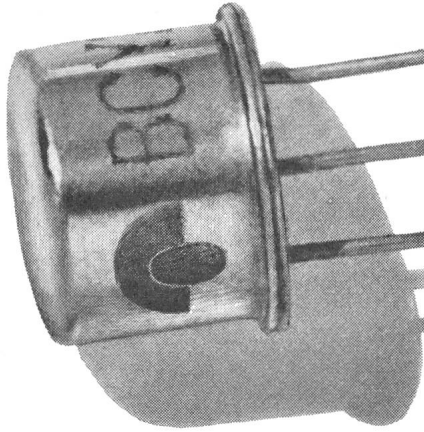

transistor ag

hohe Qualität bürgt für
Zuverlässigkeit

Schweizerische Halbleiterfabrik für Transistoren, Thyristoren,
Si-Gleichrichter
Aus unserem weiteren Verkaufsprogramm: Zener-Dioden,
Referenz-Elemente, Tantal-Kapazitäten, Mikrowellen-Dioden

Spezialfabrik für

**Registrierpapiere
Registriertinten
Wachsschichtpapiere**

Zu allen schreibenden
Instrumenten



DIAGRAMMA

Oskar Treyer, Dietikon
Tel. (051) 888483

CHARMILLES

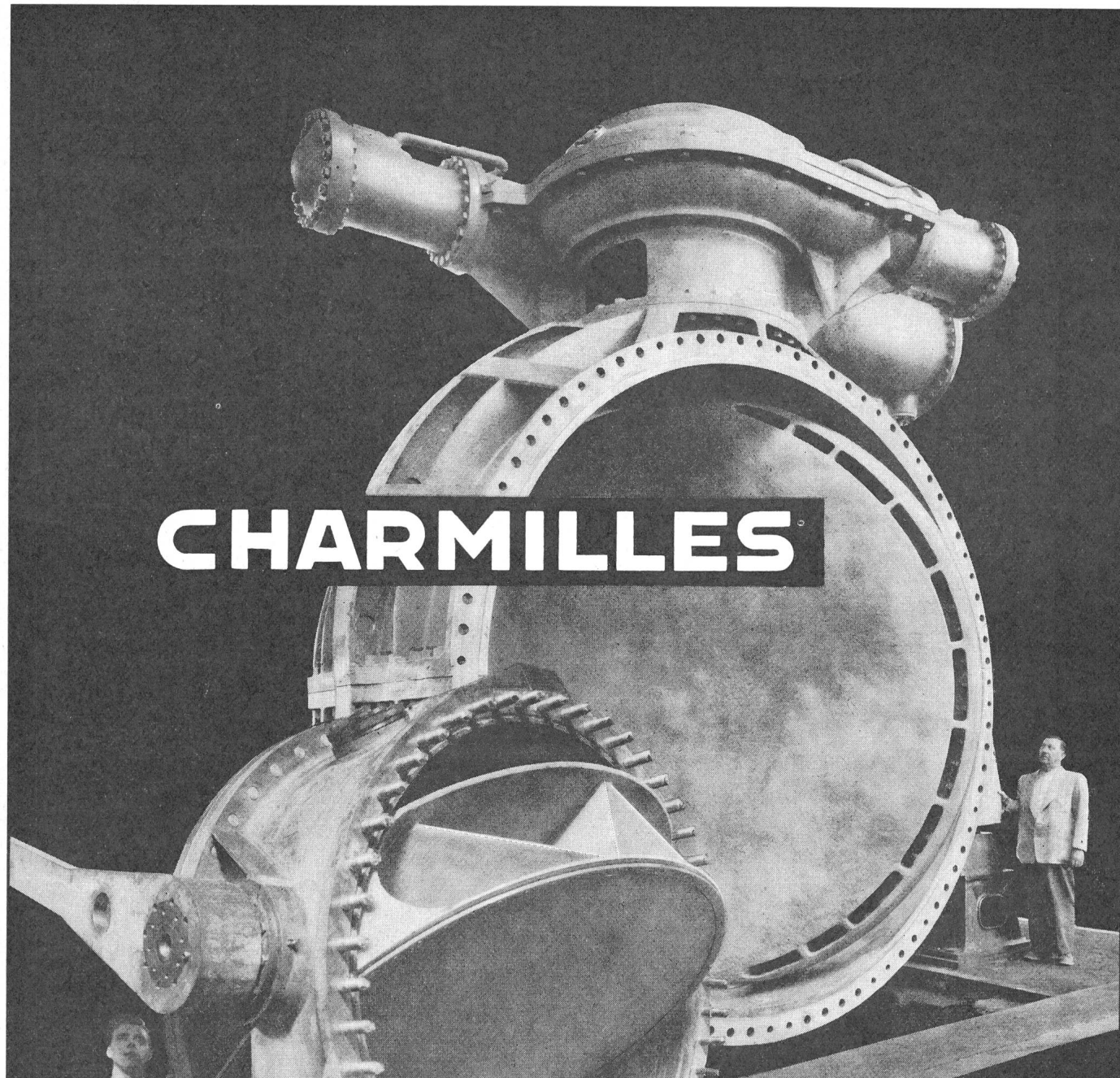

VUE SUPÉRIEURE:

Un exemple de vanne-papillon en éléments coulés

VUE INFÉRIEURE:

Vanne en construction soudée. A noter le joint périphérique continu assurant une étanchéité parfaite. La lentille comprend deux plaques séparées par des nervures réduisant fortement le sillage.

LIFTY

Stangenwinde



Leitungsbau
im Kanton Bern mit
LIFTY Stangenwinde

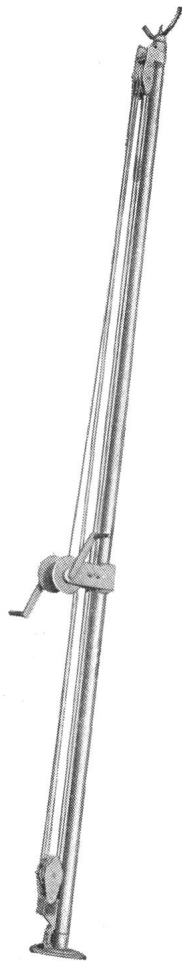

Hilfssseil im Bügel
einhängen und am
Leitungsmast
befestigen.

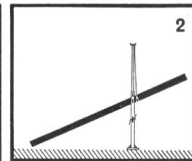
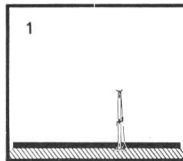

Mit Handkurbel
Stangenwinde
ausstossen.

Leitungsmast mit
Stichel stützen.
Winde einziehen
und unter den
Mast stellen.

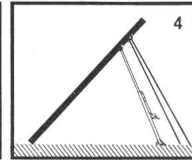
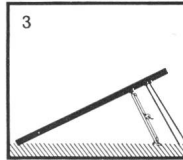

Stangenwinde
ausstossen und
Leitungsmast mit
Stichel nach-
stützen.

Gleiche
Manipulation, je
nach Terrain und
Länge des
Leitungsmastes...

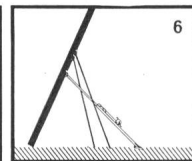
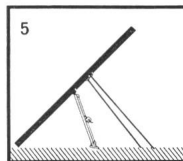

... bis der Mast
ins Loch rutscht
und senkrecht am
gewünschten
Platz steht.

LIFTY Stangenwinden sind einfach, praktisch, solid und haben sich tausendfach in jedem Gelände bewährt.
Modell Lifty I Höhe 250-450 cm ausgestossen
Modell Lifty II Höhe 335-600 cm ausgestossen
Wir geben Ihnen gerne jede gewünschte Auskunft.

F. Hartmann AG

Wallisellen ZH Oberwiesenstrasse 4
Bahnstation: Wallisellen ZH Tel. 051/931011

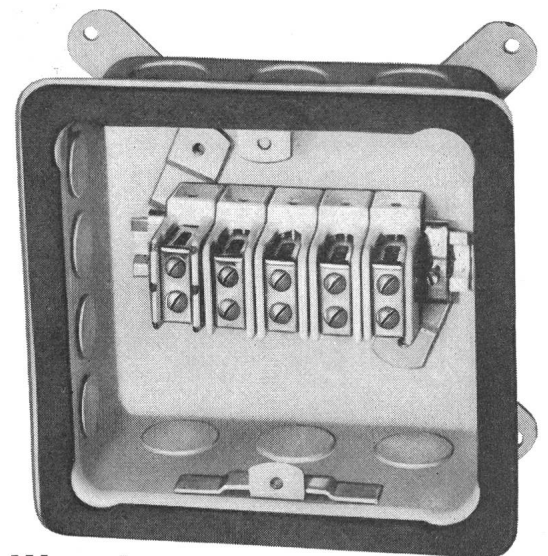
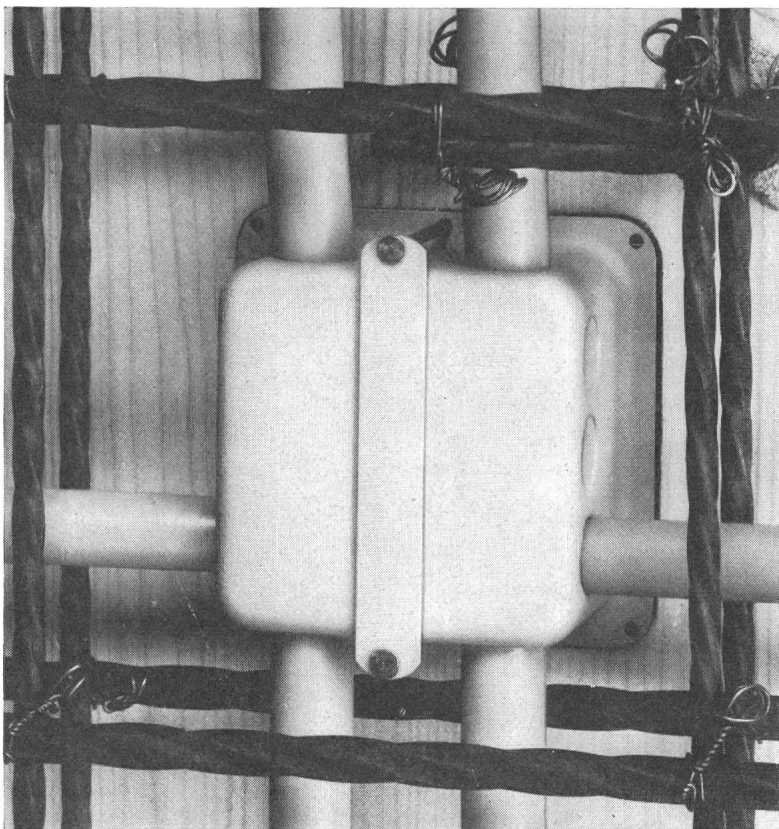

Woertz Unterputz-Abzweigdosen

Zum Annageln in Betonschalungen. Sehr starke Konstruktion aus Eisenblech mit Schalungsdichtung und regulierbarem Deckel, lieferbar in folgenden Grössen:

Pat. ang.	75 x 75 x 50 mm
	90 x 90 x 52 mm
	115 x 115 x 63 mm
	170 x 115 x 63 mm
	150 x 150 x 63 mm



Oskar Woertz Basel
Fabrik elektrotechnischer Artikel

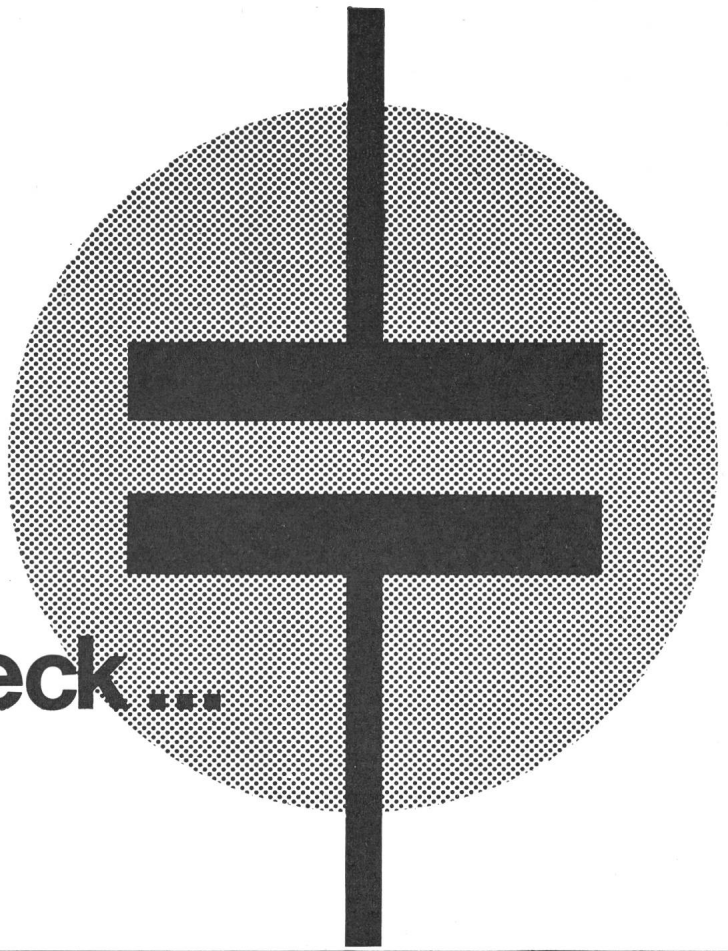

Für jeden Zweck...



**der geeignete schweizerische
Kleinkondensator**

Condensateurs Fribourg S.A.	Fribourg
Leclanché S.A.	Yverdon
Standard Telephon und Radio A.G.	Zürich
Xamax A.G.	Zürich



Freileitungsabzweigschalter 24 kV, 400 A

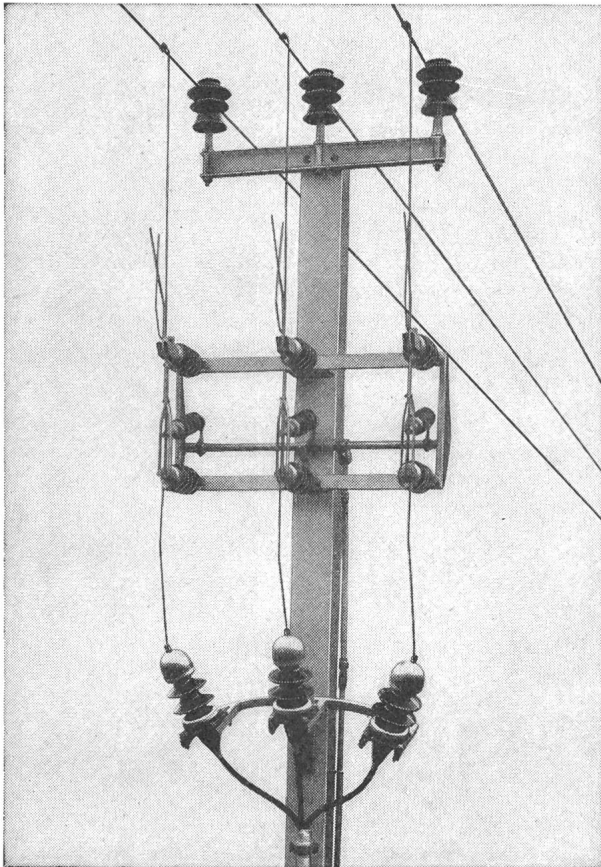

Sectionneur de dérivation 24 kV, 400 A

Alpha A.G. Nidau

(Biel) Telephon 032/24692

Kennen Sie den neuen

Freileitungsabzweigschalter

(siehe Abbildung) und den

Kabelanschlusstrenner?

(am Ende einer Freileitung)

Wir liefern dieselben und beraten Sie gerne.

Connaissez-vous le nouveau

sectionneur de dérivation

(voir figure) et le

sectionneur de câble?

(passage fin de ligne aérienne-câble)

Nous livrons ces appareils et vous conseillons volontiers.

Alpha S.A. Nidau

(Bienne) Téléphone 032/24692

EMA

VANCOS Universalinstrument
für die Wechselstromtechnik

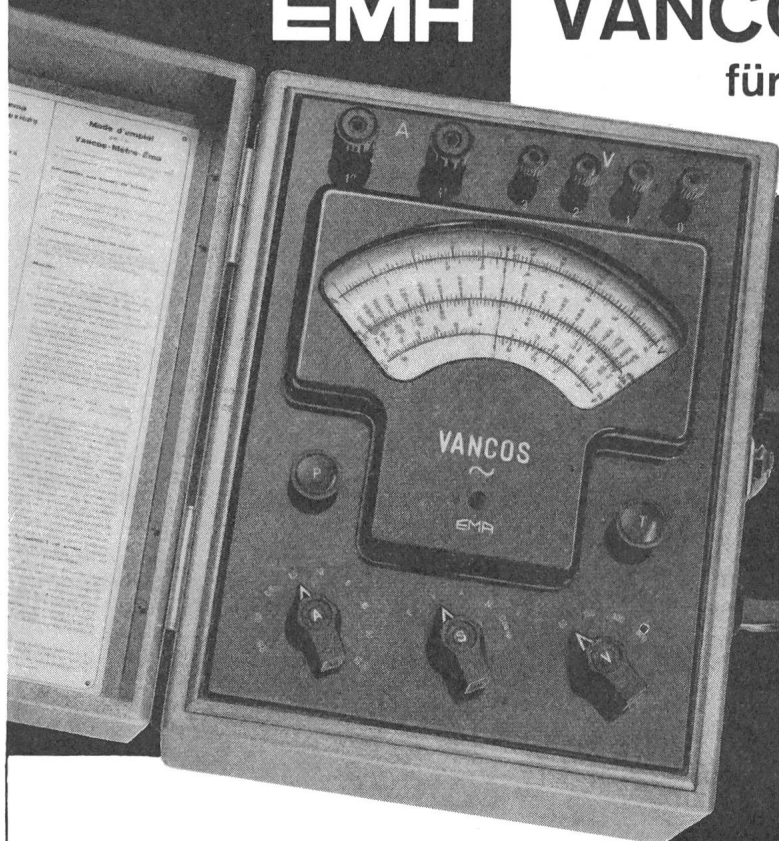

Das VANCOS-Meter gestattet Messungen in Wechselstrom- und Drehstromnetzen von:

Spannungen in 4 Bereichen
60-150-300-600 Volt

Ströme in 9 Bereichen
0,15-0,3-0,6-1,5-3-6-15-30-60
Amp. (bis 1500 Amp. mit Zangenstromwandler)

Wirk- und Blindleistung von 9 Watt bis
36 Kilowatt (mit Zangenstromwandler bis 900 kW)

Leistungsfaktor $\cos \varphi$ von 0-1-0 induktiv und kapazitiv

Frequenzen 47-50-53 Hz

Einsystemiges Messwerk mit direkter Anzeige auf Mehrfachskala ohne Umrechnung und ohne Tabellen.

EMA A.G. Meilen ZH

Fabr. für elektrische Messapparate Tel. 051/730777



Das ist die Lösung!

Die vollkommene **Nachimprägnerung** mit der RESISTAN-Bandage.

Neu und sauber ist die Befestigung. Ohne Klebstoff, nur ein Stab und zwei Nägel. Einfach und schnell. Kein Beschmutzen von Händen und Kleidern. Sicher vor dem Weidevieh.

Geprüft und gut befunden ist das neue, seit 7 Jahren erprobte Imprägniersalz. Fixierung und Eindringtiefe sind optimal aufeinander abgestimmt. Es schützt vor allen bekannten Fäulnis-pilzen, einschliesslich der neu auftkommenden Moderfäule.

Bewährt und anerkannt ist das Bandagenprinzip, denn es wirkt zuverlässig, ganzflächig und tiefgehend. Von der Fachkommission des VSE empfohlen für den 8-10jährigen turnusmässigen Wechsel mit dem Impfstichverfahren (BULLETIN 7/1960).

Wählen Sie daher die RESISTAN-Bandage, denn sie schützt auch vor der Moderfäule, und Ihrem Personal macht die Montage Freude. Auf Wunsch weisen wir für diese Arbeit auch gerne Unternehmerfirmen nach.

F. WECKER-FREY & CO. ZÜRICH 27

25 Jahre Erfahrung mit Bandagen

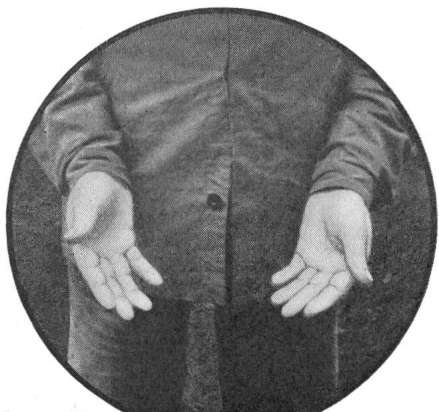
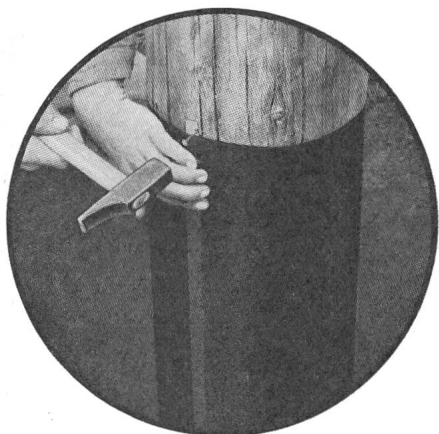
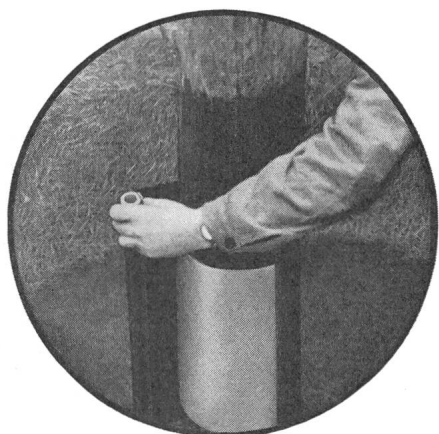

Schaltprobleme?... -dann

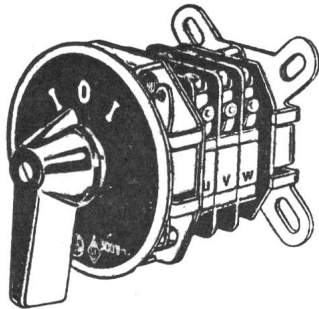

6 Amp.-Schalter

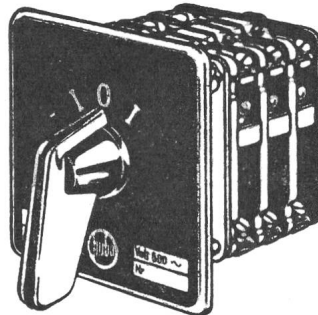

10 Amp.-Schalter

6-10-40 Amp.-Schalter
Kombinationsschalter
Quittungsschalter
kompl. Steuerungen
Elektromagnet. Ventile
Lochkartentimer
Schütze, Signallampen
Kleinthermostaten
Bauteile f. Automation

J. Huber & Cie. AG

Fabrik elektrischer Apparate
Würenlos/AG Telefon 056/35744

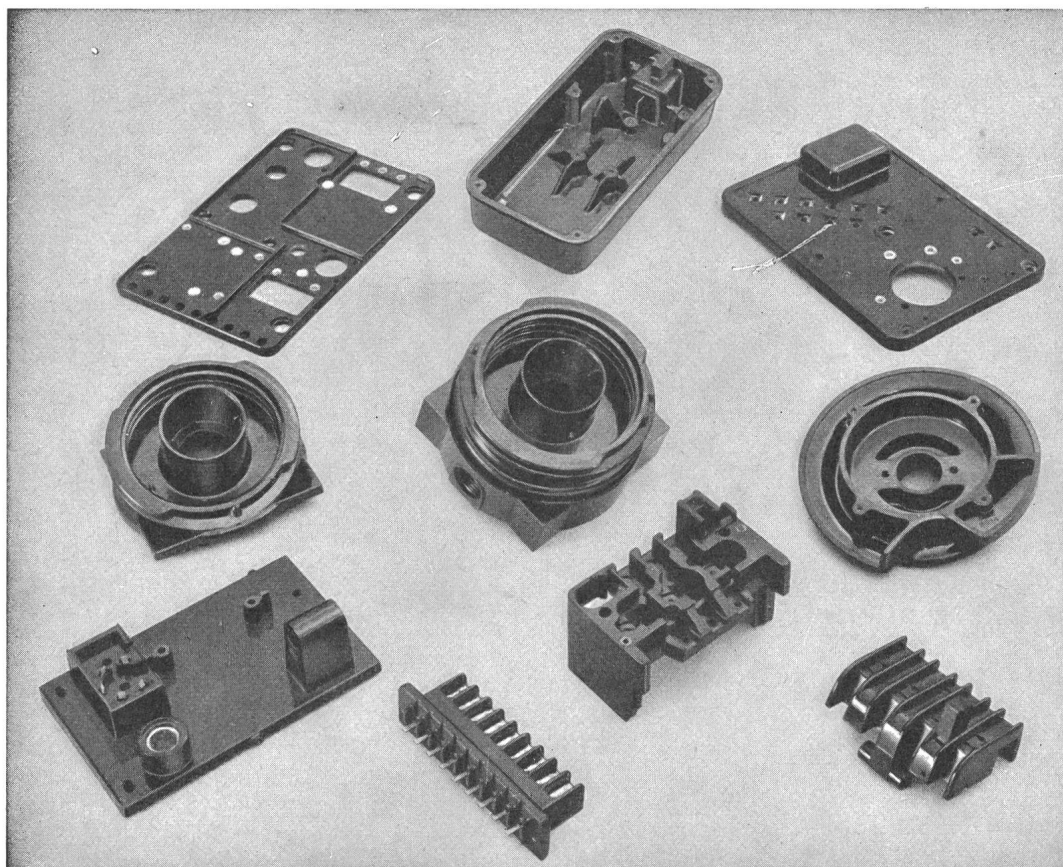

PRESS-
UND
SPRITZTEILE
AUS
ALLEN
KUNSTSTOFFEN
FÜR
JEDEN
VER-
WENDUNGS-
ZWECK

EIGENER
WERKZEUG-
BAU

OWO-PRESSWERK AG. MÜMLISWIL (SO)

Telefon (062) 277 81

AGRO-STOSSMUFFEN zum Verbinden von Elektroplasticrohren

haben nachstehende Vorteile:

- Durch Doppelsicken lassen sich auch Rohre mit Übermass leicht und sicher verbinden
- Temperaturschwankungen beeinflussen Stabilität und die Verbindungsfestigkeit der Muffe nicht
- AGRO-Stossmuffen sind formschön und nicht auftragend bei der Montage

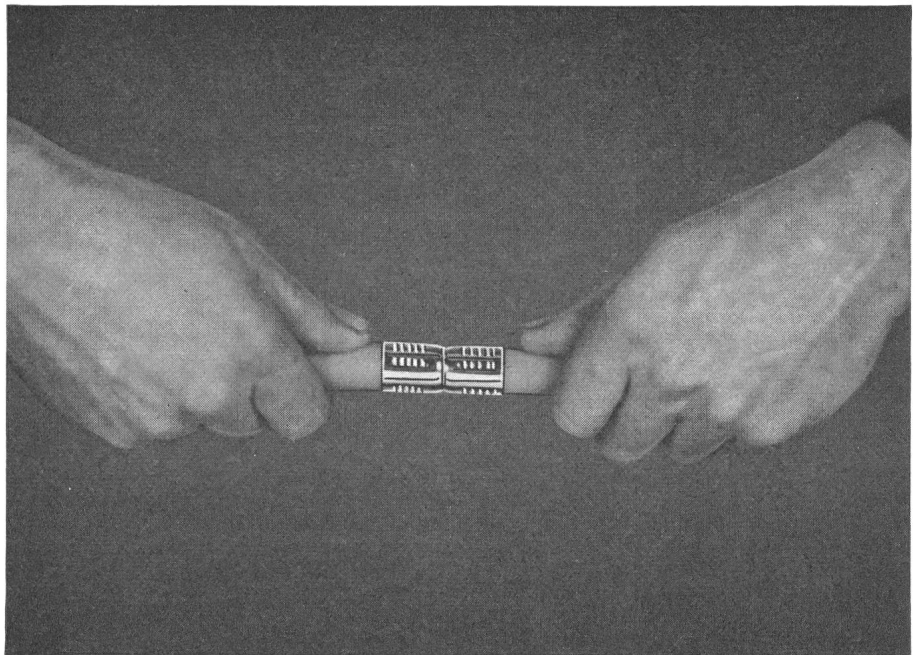

AGRO AG Elektrotechnische Fabrik Hunzenschwil Tel. 064 343 68/34864

Hochspannungs-Trockenisolation

DURESCA®

Kondensatorgesteuerte:

**SAMMELSCHIENEN
VERBINDUNGSLEITUNGEN
DURCHFÜHRUNGEN**

**Für den Hochspannungs-Anlagebau
raumsparend
stossspannungsfest
glimmfrei**

Unterbreiten Sie uns Ihre Probleme

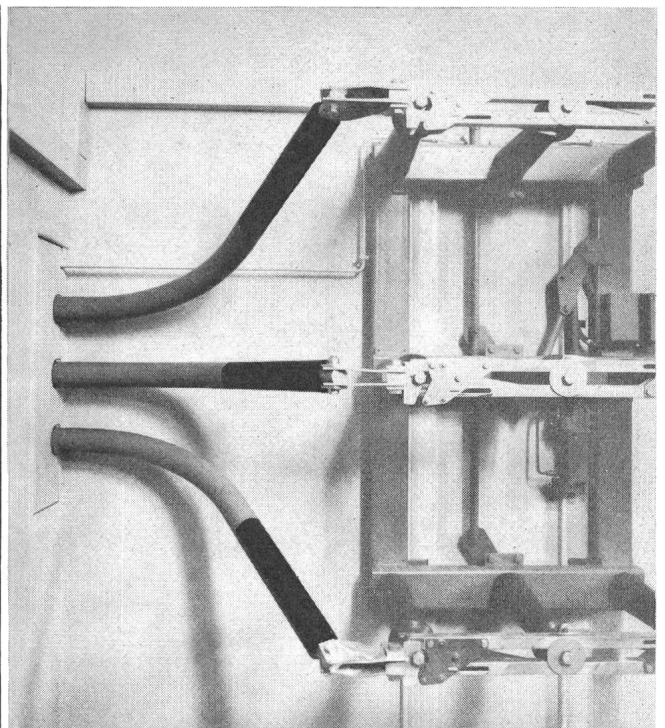

MOSER-GLASER & CO. AG. MUTTENZ BEI BASEL

SPEZIALFABRIK FÜR TRANSFORMATOREN, MESSWANDLER UND ANGEWANDTE APPARATE

Vent-Axia

Elektroventilator

für Büros
Restaurants
Küchen
Werkstätten
usw.

«doppelseitig umschaltbar»

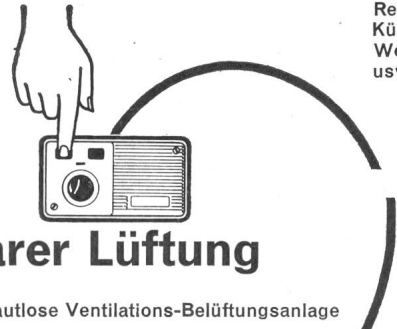

Die idealste Form von kontrollierbarer Lüftung

Halten Sie sich in einer gesunden Umgebung auf durch **Vent-Axia** die lautlose Ventilations-Belüftungsanlage

16 Modelle: von 285 bis 1755 m³ pro Stunde
Fenster-, Dach- und Wandmodelle
neu eingebauter automatischer Verschluss aus Kunststoff

Bei Verwendung des 3-Stufenregulierschalters Typ «R» arbeiten alle Modelle in beiden Richtungen, d.h. Sie können mit dem gleichen Ventilator frische Luft in oder die verbrauchte Luft aus dem zu belüftenden Raum führen (Wechsel des Luftstromes durch Knopfdruck am Schalter)

SEV geprüft

Verlangen Sie bitte unsere Spezialprospekte:

Generalvertretung für die Schweiz:

VENT-AXIA SERVICE

Rue des Buis 10 Genève

Téléphone 022/315720

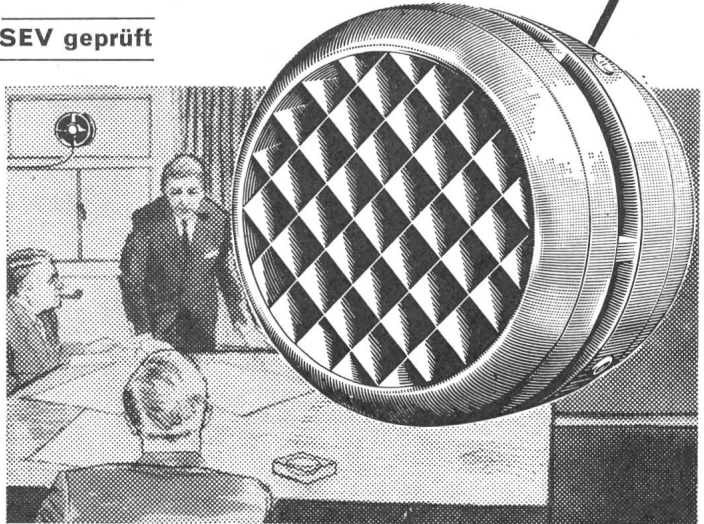
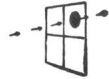

Vertretungen in Basel, St. Gallen und Zürich — Erhältlich bei allen guten Elektro- und Sanitär-Installateuren

Tours
automatiques
à décoller

BECHLER
MOUTIER (SUISSE)

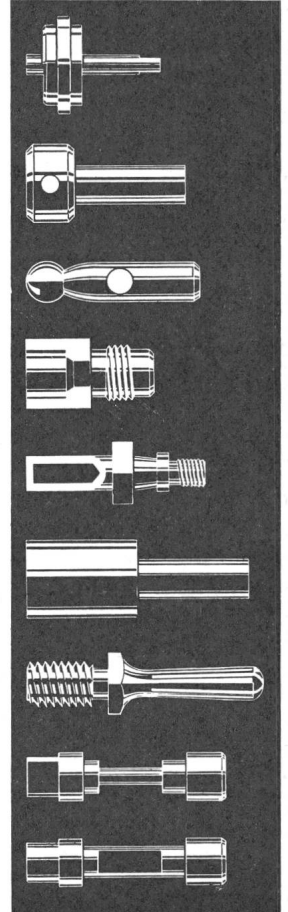
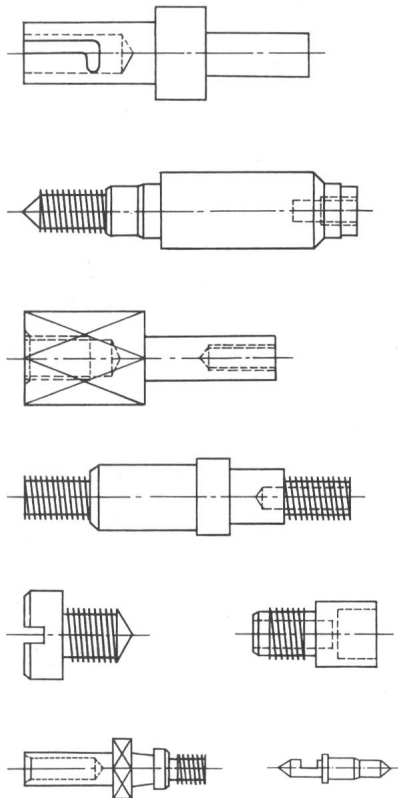
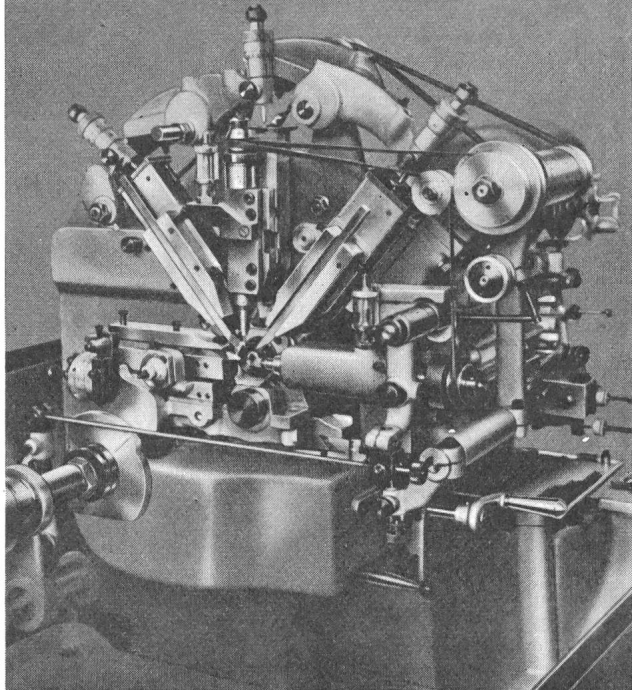

L'équipement de la machine peut être exactement adapté aux genres de pièces à produire

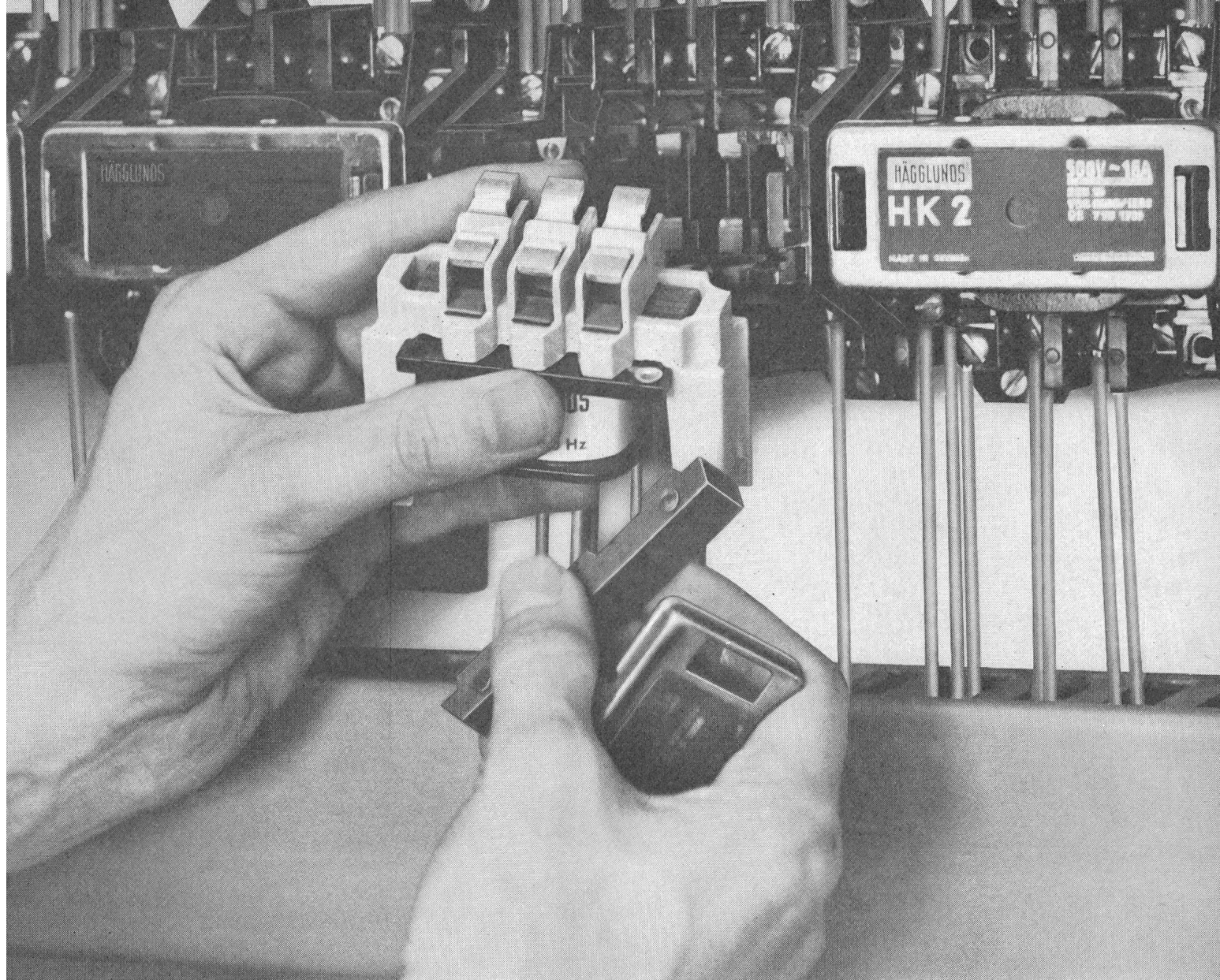

Demontage ohne Werkzeug!

(— bei den neuen, vereinfachten Luftschützen)

Eigentlich braucht man ein Luftschütz System Hägglund kaum je auseinanderzunehmen. Nicht einmal die am stärksten beanspruchten Teile — die Schaltstücke — brauchen Sie auszuwechseln. Sie bestehen nämlich aus gesintertem Silber-Cadmium-Oxyd, das die hervorragende Leitfähigkeit des Silbers besitzt, aber viel härter und abnutzungsfester ist. Diese Kontaktteile halten hohe Ströme aus, ohne zu verschweißen. Wir haben diesen Werkstoff, der die Lebensdauer eines Schützes erheblich verlängert, schon 1956 eingeführt.

Manchmal muß man aber auch das verschleißfesteste Schütz auseinandernehmen. Z.B. bei Umbauten, Umschaltung, Spannungsänderung, allgemeiner Überholung. Da sparen Sie erst recht Zeit und Geld, wenn Ihre Anlagen mit Luftschützen System Hägglund ausgestattet sind. Sie demontieren das Schütz ohne Werkzeuge und ohne Abklemmen eines einzigen Drahtes. Bewegliche Schaltstücke lassen sich in 30

Sekunden austauschen, feste Kontaktteile in 90. Wenn die Hilfsspannung geändert werden muß, so dauert das Auswechseln der Magnetspule nur fünf Sekunden!

Auch die Leitungsverlegung ist vereinfacht. Nichts weiter als ein Schraubenzieher wird benötigt. Alle Klemmschrauben sind gerade von vorne zugänglich. Alle Anschlußklemmen liegen im Zuge der Leitungen. Die Schütze können somit dicht nebeneinander angeordnet werden. Eine so kompakte und platzbesparende Bauart haben Sie sich schon lange erträumt! Viele Funktionen lassen sich mühelos auf engstem Raum vereinen, wenn man Luftschütze System Hägglund einbaut. Gleichzeitig baut man mit ihnen sicheren, wartungsfreien Betrieb ein. Bitte informieren Sie sich näher über die radikal vereinfachte Konstruktion — bestellen Sie noch heute unsere ausführlichen technischen Unterlagen mit Maßskizzen, Stromlaufplänen und übrigen Daten.

Hauptdaten der Luftschütze

Typ	HK 2	HK 3	HK 4
Nennstrom			
ohmsche Belastung	25 A	40 A	50 A
Motorbelastung	16 A	25 A	40 A
Höchste Motorleistung			
220 V	4,5 kW	7 kW	12 kW
380 V	7,5 kW	12 kW	21 kW
500 V	10 kW	16 kW	26 kW
Anzahl Hilfskontakte			
Anzahl Hauptkontakte	3	3	3
Normalausführung	4	4	4
Maximal	6	8	8

Die Luftschütze sind nach den kanadischen CSA-Normen konstruiert — den schärfsten, heute bestehenden Vorschriften. Sie entsprechen deshalb auch u.a. den deutschen VDE- und den britischen BS-Normen und sind SEV-geprüft. Die Baureihe umfaßt auch größere und kleinere Einheiten — von 10 bis 200 A. Alle besitzen Vorzüge, die in ihrer Größenklasse einzig dastehen. Bitte, verlangen Sie Informationsunterlagen!

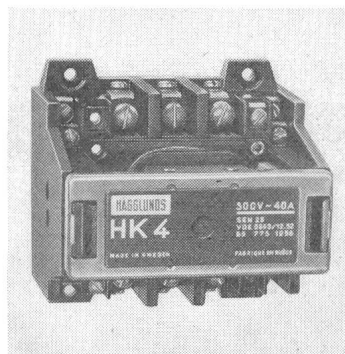

stössel

Alleinvertreter für die Schweiz und Liechtenstein:
H. U. Stössel, Fabrikation elektr. Apparate und Schaltanlagen, Glattbrugg, Industriestraße 47, Tel. (051) 83 94 31

Hägglunds . Stockholm . Schweden

HÄGGLUNDS

KACO

Steckverbindungen

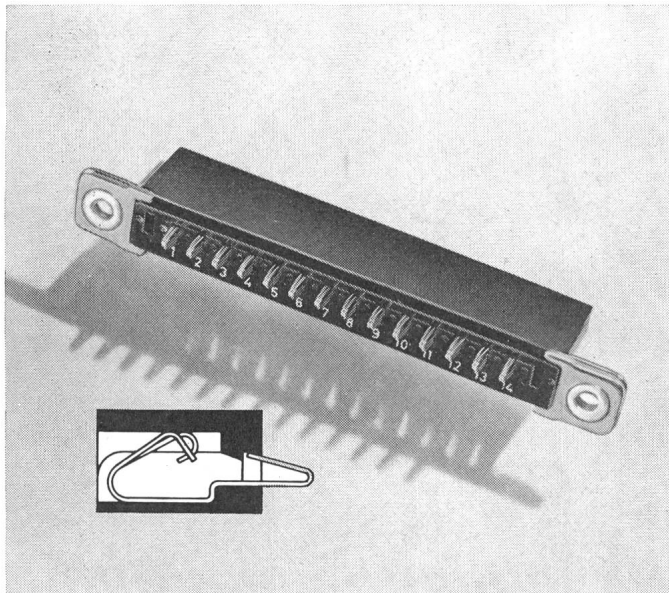

- ▶ **Sichere Kontaktgabe auch bei unterschiedlicher Stärke der gedruckten Schaltungen durch Doppel-Draht-Feder**
- ▶ **Befestigungsarten durch Bügel, Winkel oder Augen**
- ▶ **Kontaktmaterialien: Hartsilber oder Hartsilber mit Goldauflage**

Typ	Teilungsmass mm	Max. Kontaktzahl		Max. Strom pro Kontakt A
		einseitig	doppelseitig	
KF...	2,5	30	—	5
KF...	4	50	—	5
KF...	4	—	40	5
KF...	5,08	50	—	5

- ▶ **Preisgünstig und kurzfristig lieferbar**
- ▶ **Verlangen Sie Druckschriften und Angebote**

FABRIMEX

Fabrimex AG · Kirchenweg 5 · Zürich 8 · Tel. 051/47 06 70

VENNER

TSA 3334

Das kleinste, handlichste, portabel Digital Frequenz- und Periodendauer-Messgerät, volltransistorisiert.



■ Der VENNER Frequenzmesser TSA 3334 stellt einen grossen Fortschritt in der Anwendung der Digital-Technik dar ■ Vielseitig anwendbar, ideal für Labor, Forschung, Servicedienst ■ Digital-Technik wird ausschliesslich beim COUNTER und DIVIDER angewendet ■ Der Kristall Oszillator schwingt mit einer Frequenz von 100 KHz ■ Binäreinheiten teilen die Oszillatordauer bis zu den vier einstellbaren Zeitbasen ■ Die Periodendauermessung ermöglicht die Messung von Perioden bis 100 kHz über 1 oder 10 Schwingungen (Schalterstellung x 1, resp. x 10) ■ Anschluss des VENNER 15 MHz Teilers TSA 851 und des 50 MHz Teilers TSA 850 möglich.

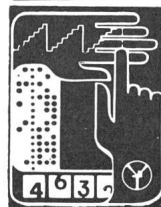

Technische Daten:

■ Eingangsfrequenz max. 1,2 MHz ■ Genauigkeit ± 1 Zählung, \pm Kristallstabilität ■ Kristallstabilität ± 5 Teile auf 10^6 (10^0 - 30^0) ± 20 Teile auf 10^6 (0^0 - 45^0) ■ Eingang min. 300 mV (15 Hz-1,1 MHz) ■ Eingang max. 150 V eff. ■ Eingangsimpedanz 220 K Ω // 25 pf ■ Toröffnungszeit 0,001; 0,01; 0,1; 1 Sek. ■ Gewicht ca. 4,500 kg ■ Grösse 324x219x92 mm ■ Stromversorgung 100-125 V A. C. 200-225 V A. C., 40-60 Hz

(E 64/1)

Preis nur Fr. 2242.— netto

Hersteller: VENNER ELECTRONICS Ltd.
NEW MALDEN/SURREY (GB)

Fabrikniederlassung in der Schweiz:

VENNER AG BERN
Burgernzielweg 16, Tel. 031/44 66 23

Axialer Vierpol-Magnet
zur Aufspaltung
eines Atomstrahls
nach Stern-Gerlach

Dauermagnete

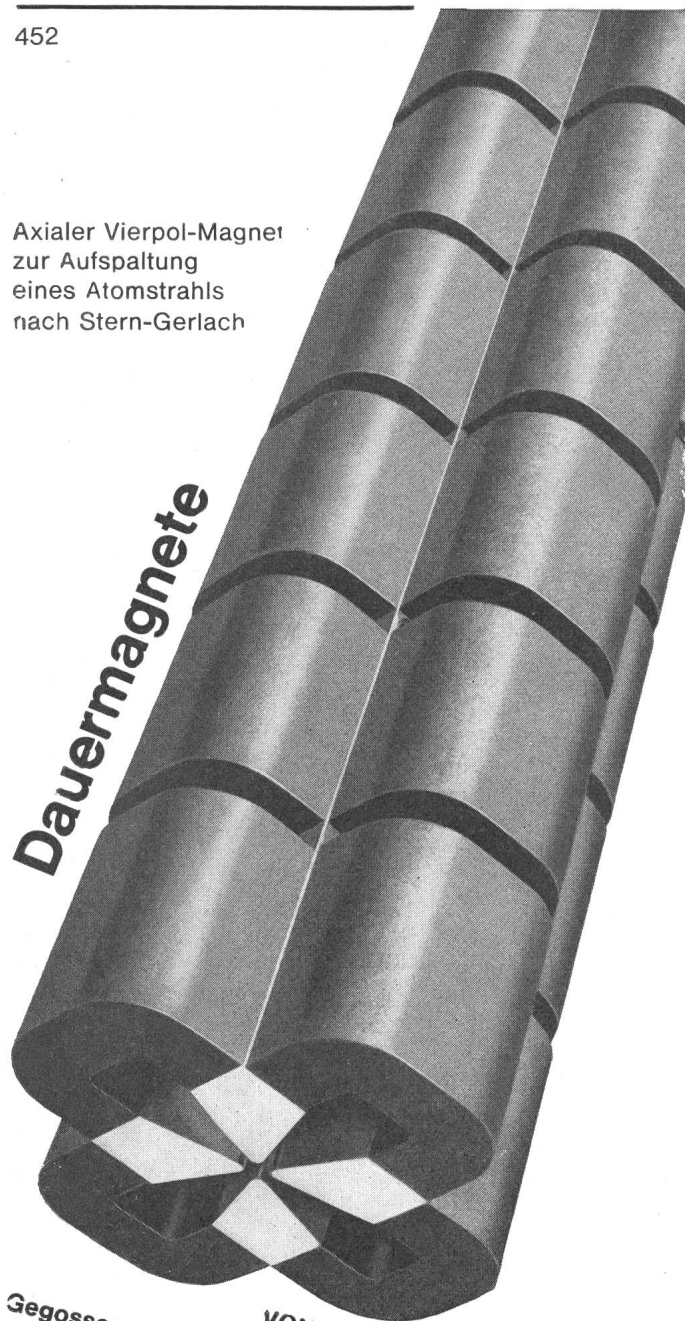

VON ROLL Dauermagnete
Gegossene und gesinterte Dauermagnete
In jeder gewünschten Form
Standardtypen vom Lager
VON ROLL
Dauermagnete aus einem Werk,
das Erfahrung hat

Unser neuer Katalog Nr. 435 gibt
Ihnen Auskunft über die Standard-
formen, die Eigenschaften der Werk-
stoffe und enthält Hinweise für die
Berechnung, die Gestaltung und An-
wendung unserer Dauermagnete.

VON ROLL AG. Werk Klus

KACO

Relais

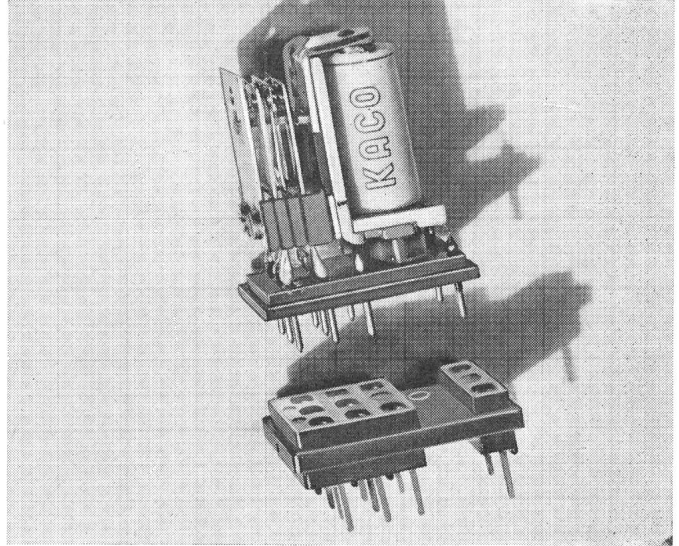

- ⊗ Für Gleich- und Wechselstrom
- ⊗ Robuste Konstruktion und hohe Betriebszuverlässigkeit
- ⊗ Hohe Isolationswerte und geringe Eigenkapazität des Kontaktsatzes
- ⊗ Steckbare Typen auch für gedruckte Schaltungen

Typ	Betriebsart	Kontakt- bestückung	Spulen- Spannung V	Max. Schalt- leistung W
RA	Gleichstrom	a-a, r-r u, u-u	0,5... ... 60	100
RB	Gleichstrom	a-a, r-r u, u-u	0,5... ... 110	200
RC	Gleichstrom steckbar	a-a, r-r u, u-u	0,5... ... 110	100
RE	Gleichstrom steckbar	u-u u-u	0,7... ... 150	30
RF	Wechselstrom	a, r a-a	5,0... ... 440 50 Hz ~	2200

Alle Gleichstrom-Relais sind auch mit Starkstromkontakten lieferbar

- ⊗ Preisgünstig und kurzfristig lieferbar
- ⊗ Verlangen Sie Druckschriften und Angebote

FABRIMEX

Fabrimex AG · Kirchenweg 5 · Zürich 8 · Tel. 051/47 06 70

Tiefkühlen mit -35 °C

Farbe, Aroma und Gehalt der Lebensmittel werden beim Tiefkühlen ohne chemische Konservierungsstoffe erhalten. Die Arbeit gegenüber dem Sterilisieren ist zudem viel angenehmer – der

Zeitaufwand weit geringer. Unsere AEG Wiederverkäufer zeigen Ihnen gerne, wie einfach das Einfrieren ist. Auch die fertig gekauften Tiefkühlprodukte sind den Konserven überlegen und können bis zu 1 Jahr in den Truhen aufbewahrt werden.

<p>100 l Tischkühltruhe 180 l Tiefkühltruhe 260 l Tiefkühltruhe 470 l Tiefkühltruhe</p>	<p>Fr. 825.– Fr. 1200.– Fr. 1475.– Fr. 1975.–</p>
---	---

Coupon *****

An H. P. Koch AG, AEG Import, Zürich 8/34
Ich interessiere mich für das Tiefkühlen von
Lebensmitteln. Senden Sie mir die Broschüre
«Das ABC des Einfrierens» und die Adresse
des nächsten AEG Wiederverkäufers.

Name: _____
Strasse: _____
Wohnort: _____

AEG

KHK

AEG-Service in der ganzen Schweiz. • Import der AEG-Haushaltapparate: H. P. Koch AG, Dufourstr. 131, Zürich 8/34, Tel. 051 47 15 20

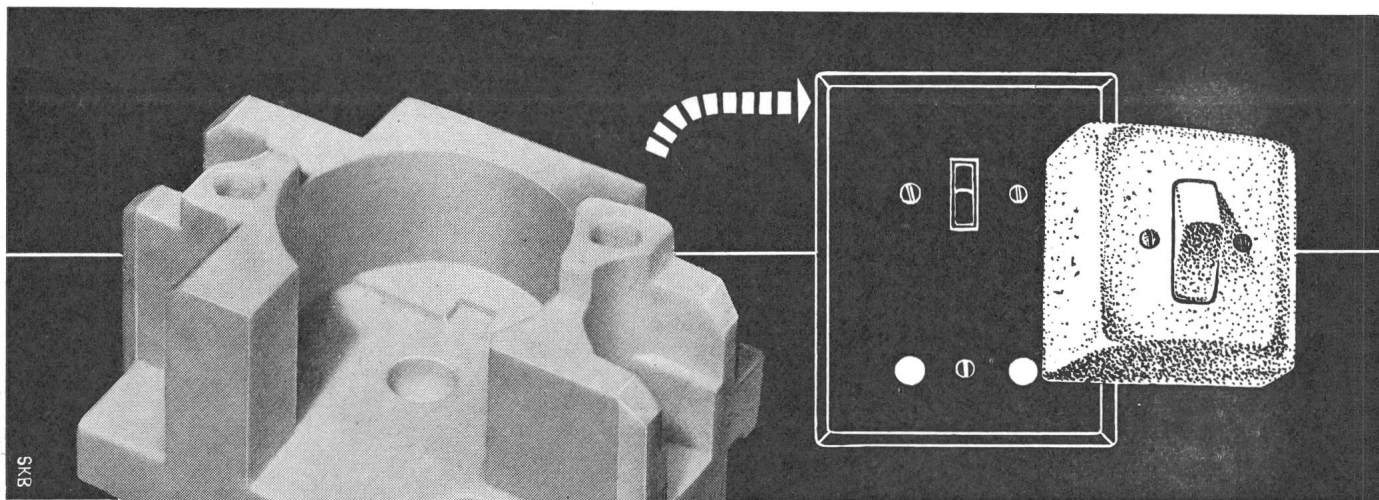

Keramische Isoliermaterialien für die gesamte Elektro-Industrie aus

STEATIT, HARTPORZELLAN

sowie Spezialmassen für Heizkörperbau, Hochfrequenztechnik etc.

KELIS AG. THAYNGEN /SH

Telephon (053) 6 72 54

FABRIK KERAMISCHER ELEKTRO-ISOLIERMATERIALIEN



**Draht-
und
Kabel-
Fabrik**

Auszug
aus unserem reich-
haltigen Fabrika-
tions-Programm.

Tdc

Tdca-T

Tdcv

Tdcva-T



Td

Kupferdraht-Isolierwerk AG Wildeg
Tel. 064/8 42 36

Drehschalter und Steckdose,
in Leichtmetall,
grau farbgelb, für feuchte Räume

Feller

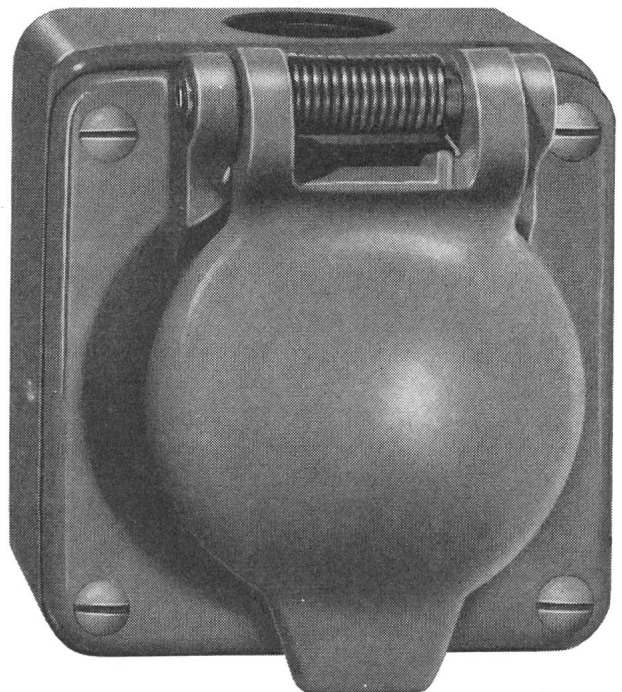
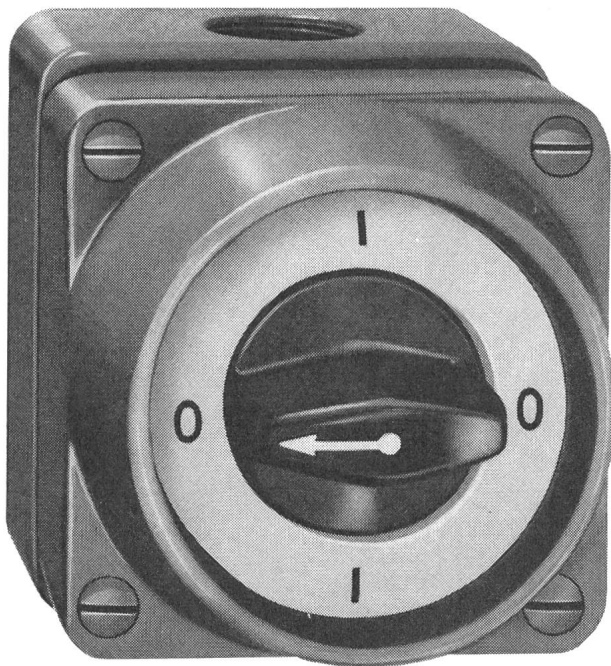

Adolf Feller AG Horgen

Série 8600AG Grösse:75/82 mm

8203 AG Grösse:75/82 mm

WESTON

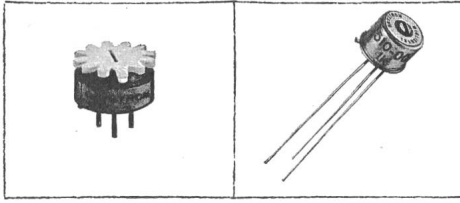
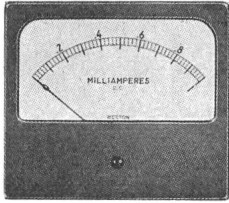

WESTON ist in der Fachwelt bestens bekannt als Hersteller elektrischer Qualitätsmeßgeräte. Das umfangreiche Lieferprogramm umfaßt heute auch die Fabrikation von Präzisionsbausteinen für die Anwendung in der Elektronik. Schalttafelinstrumente, tragbare Labor- und Servicemeßinstrumente, Zangenamperemeter, Meßphotozellen, Präzisionsmetallfilmwiderstände, Trimmerpotentiometer (auch in TO-5-Gehäuse), Servobauteile.

SOLARTRON

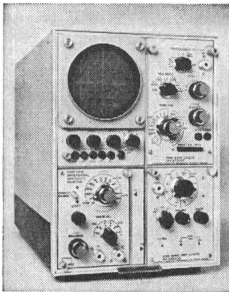

SOLARTRON zählt zu den größten Herstellern elektronischer Geräte in Europa. Die neue Instrumentenserie zeichnet sich aus durch hohe Genauigkeit, robuste Bauart, moderne Formgebung und vorteilhaften Preis. Oszillographen, Digitalvoltmeter, stabilisierte Netzgeräte, Impulsgeneratoren, Oszillatoren, Meßverstärker, Analogrechner, digitale Überwachungsanlagen für industriellen Einsatz.

HEATH

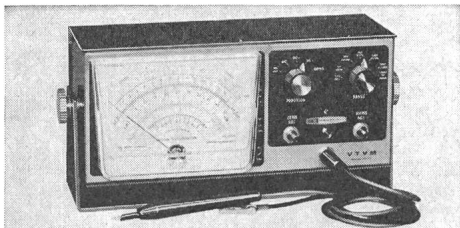
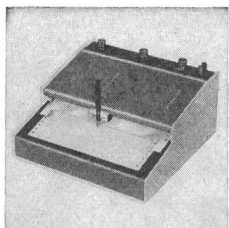

Für unzählige Meßaufgaben in Entwicklung, Fabrikation und Service haben sich HEATHKIT-Geräte seit vielen Jahren bestens bewährt. Das Fabrikationsprogramm reicht vom Röhrevoltmeter über Meßsender zum Servoschreiber und Analogrechner, von der Hi-Fi-Stereoanlage zu den modernsten SSB-Amateur-sendern und -empfängern! Sämtliche Geräte sind als Bausätze oder betriebsbereit lieferbar.

Als schweizerische Niederlassung der Firmengruppen Daystrom und Schlumberger vertreten wir ferner die Interessen folgender französischer Gesellschaften:
ROCHAR - ACB - SEMAC - TOLANA - LEGPA

Beratung, Verkauf, Service

DAYSTROM SA ZÜRICH
GENÈVE

Badenerstraße 333, Zürich 40, Telefon (051) 52 88 80
8, av. de Frontenex, Genève 6, Telefon (022) 35 99 50

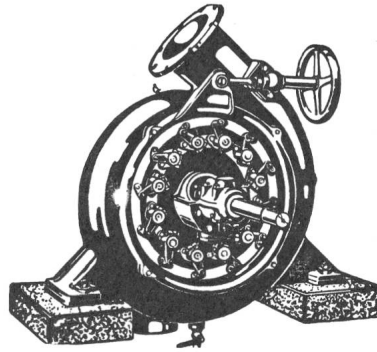

Wasser-Turbinen

autom.
Haus- und Notstromgruppen

autom.
Regler- und Abstellvorrichtungen

Revisionen, Reparaturen
aller Fabrikate kurzfristig

langjährige Erfahrung

G. GIEZENDANNER

Turbinen und Maschinenbau
Ober-Uzwil

Tel. 073 5 64 93



TRAFO

Lieferfrist:

bis 500 VA
4 Tage
bis 3000 VA
14 Tage

mit  Zeichen

Wagner + Grimm, Zug

Chamerstraße 68c Telefon (042) 4 21 14

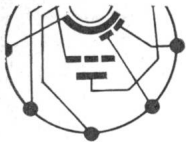

1794
ITT

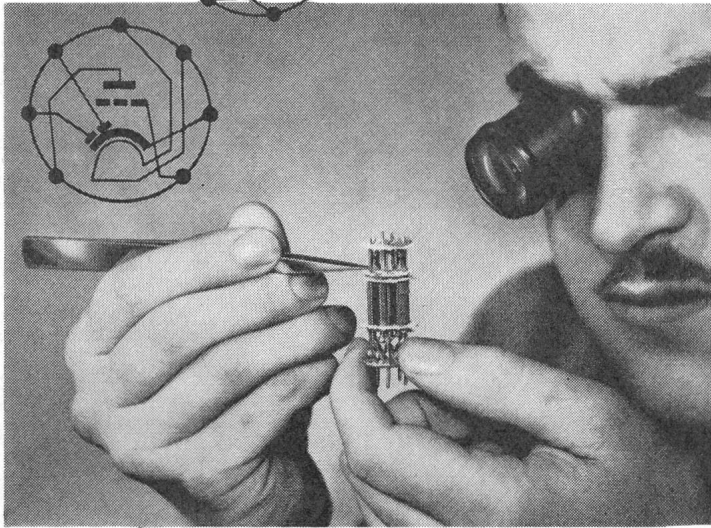
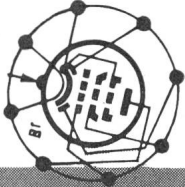

Güte und Garantie beides haben Sie bei Standard-Röhren

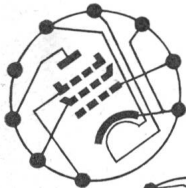

Gut ein halbes Hundert Prüfungen vom Werkstoff bis zur fertigen **Standard-Röhre** gewährleisten ihren einwandfreien Aufbau und ihre sichere Funktion.

Deshalb haben **Standard-Röhren** alle die gleiche hohe Qualität.

ITT

Standard

EINE ABTEILUNG DER
STANDARD TELEFON UND RADIO AG, ZÜRICH

ZÜRICH 4

ZWEIERSTR. 35

TEL. 051 / 25 45 10



Sportplatzbeleuchtungen

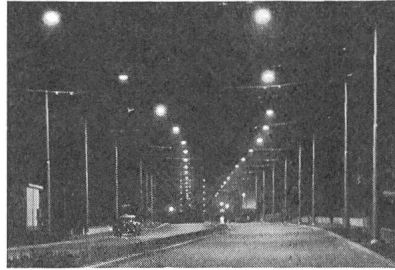

Strassenbeleuchtungen



Platzbeleuchtungen

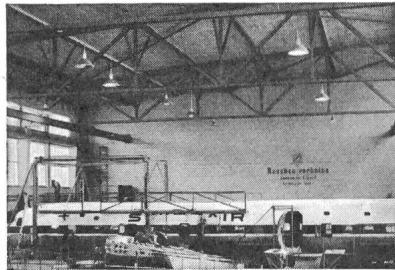

Industriebeleuchtungen



Anleuchtungen



Heimbeleuchtungen

BAG

TURGI

trafag

Trafag-Produkte sind im In- und Ausland bekannt für Qualität und Präzision.

Aus unserem Fabrikationsprogramm

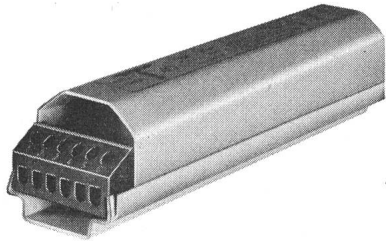

Vorschaltgeräte

TRIOSTAT

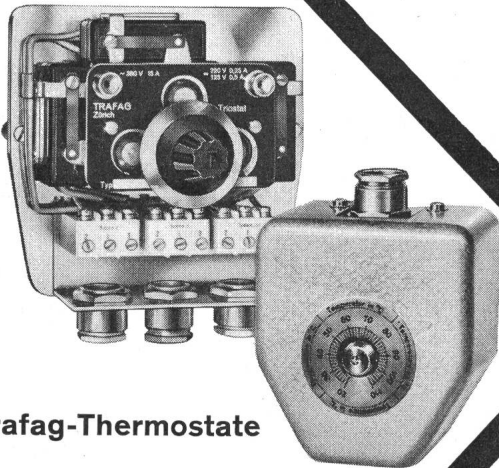

Trafag-Thermostate

LABORSTAT

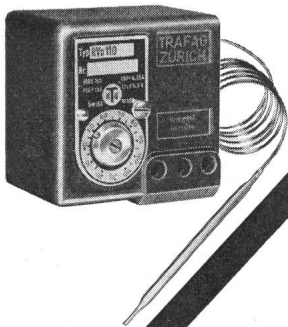

ALTEROSTAT

Kleintransformatoren

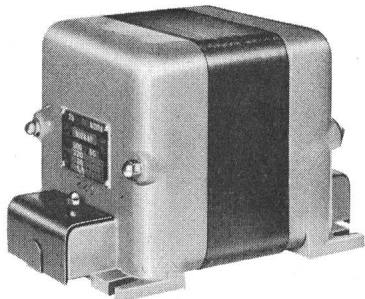

trafag

TRAFAG AG Zürich 1/23 Gessnerallee 40 Telefon (051) 25 34 83

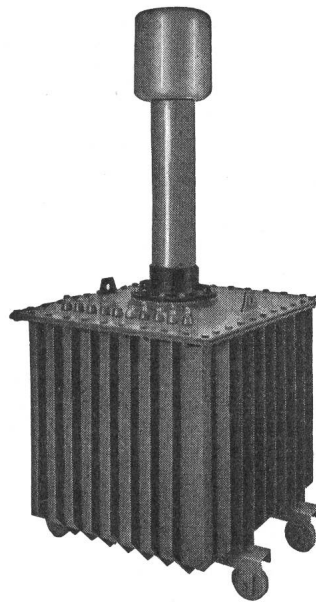

Hochspannungsgleichrichter mit Selen- oder Glühkathodenventilen

Selen-Hochspannungsventile

Transportable Gleichrichteranlagen bis 500 kV für Kabelprüfungen

Spezial-Transformatoren und Drosselspulen für Hoch- und Niederspannung

Leistungs-Transformatoren

Messwandler für Hoch- und Niederspannung

Prüfanlagen

«Bulb-Saver» Schaltapparat zur Herabsetzung des Lampenverschleisses von Strassenbeleuchtungen

Gross-Elektrofilter

Prüftransformator
50/100/200kV 40kVA

HANS KULL AG., DERENDINGEN/SO

Elektrische Apparate

Büro Steinmattacker

Telephon 065-36790

Für moderne
Küchenlüftung

Bahco Silent

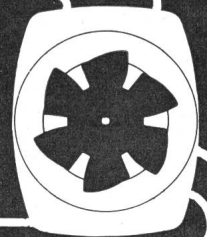

Es lohnt sich, den neuen Bahco Silent in der Küche einzubauen!
Verkauf durch Installationsfirmen.

Generalvertretung:
Walter Widmann AG
Löwenstrasse 20, Zürich 1
Telephon (051) 27 39 96

Norm-Küchen-
kombinationen
Accum vereinfachen
Bauplanung
und Installation.

Accum

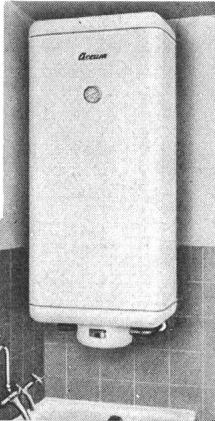

**Accum
AG
Gossau ZH**

Accum-Boiler in
Rundform und
Flachform, Einbau-
boiler und Steh-
boiler erfüllen
höchste Ansprüche.

Seit 1936
STABA
Qualitätstransformatoren
bis 65 kVA
Kurzfristig lieferbar

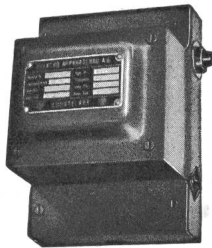

Ab Lager:

Regeltransformatoren

**ETA thermische und magnetische Auslöser
Infrarot-Strahler**

Verlangen Sie bitte unseren Katalog Nr. 18

EAB
ELEKTROAPPARATEBAU AG
Courtelary BE
Telefon (039) 4 92 55/56

30

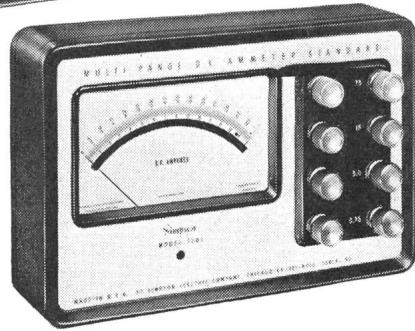
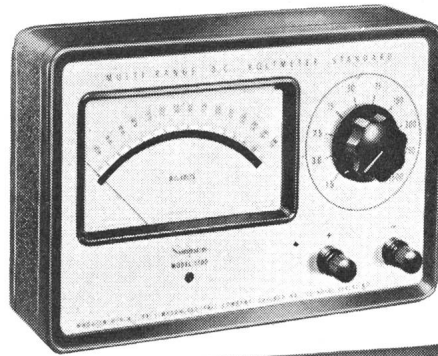

Präzisions-Messgeräte

Simpson

- * Genauigkeit: 0,5%
- * Skalenlänge: 14 cm
- * Messwerk mit Kernmagnet und gefederter Edelsteinlagerung
- * Temperaturkompensiert

Modell 1700 0-1,5/3/7,5/15/30/75/150/300/750/1500 V=

Modell 1701 0-0,75/1,5/3/7,5/15/30/75 A=

Modell 1702 0-1,5/3/7,5/15/30/75/150/300/750/1500 mA=

Modell 1703 0-75/150/750/1500 uA=

Modell 1704 0-30/75/150/750/1500 mV=

TELION  **elektronik**

Telion AG, Albisriederstr. 232, Zürich 47, Tel. 051 - 54 99 11



Vollautomatischer, spannungsstabilisierter Batterie-Ladegleichrichter System WESTAT für Triebfahrzeuge

Netzanschluss: $220\text{ V} \pm 10\% - 16\frac{2}{3}\text{ Hz}$

Gleichstromleistung: $38\text{ V} - 40\text{ A}$

Ausführung: Als Einbauchassis

Abmessungen: $850 \times 470 \times 320\text{ mm}$

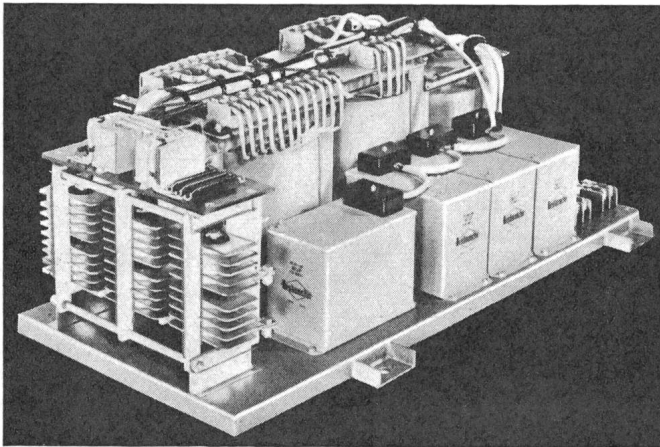

Seine Vorteile:
kontaktlose Regulierung - erschütterungsunempfindlich - hoher Wirkungsgrad dank Silizium-Gleichrichterelemente - hohe zulässige Umgebungstemperatur

SA DES FREINS ET SIGNAUX
WESTINGHOUSE
BREMSEN UND SIGNALE AG

Bern

Effingerstrasse 35

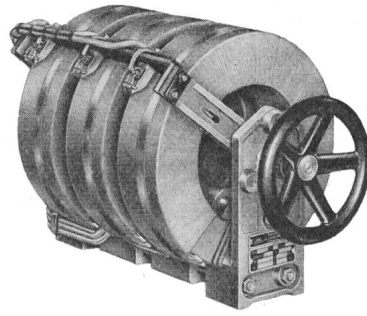

Regeltransformatoren
in Ringkern- oder Säulenausführung
 $0,15-18 / 6,6-65\text{ kVA}$

Transformatoren
jeder Art v. 3 VA
bis 300 kVA , SEV-gepr.

Magn. Spannungs-Konstanthalter
mit und ohne Oberwellenfilter

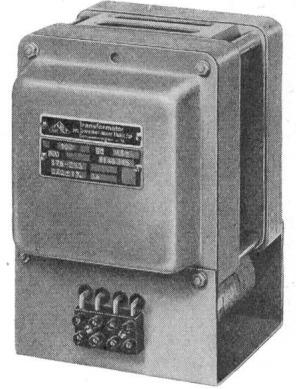

TRANSMETRA AG

Schaffhausen

Feldstr. 22 053 / 4 34 24

HALLAUER ROHRE

sind gut
und schnell verlegt



Bezug durch Grossisten

Isolierrohrfabrik
Hallau AG Hallau



Konischer Stutzen für
Kabel- oder Rohreinfüh-
rung mit Schnurtülle oder
Rohrgewinde

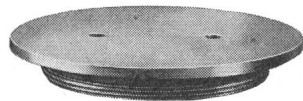

Bodenbündig einschraub-
bare Verschlussplatte

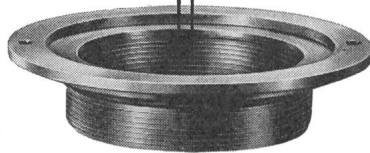

Regulerring für genaues,
bodenbündiges Anpassen,
zum Einschrauben in den
Sockelteil

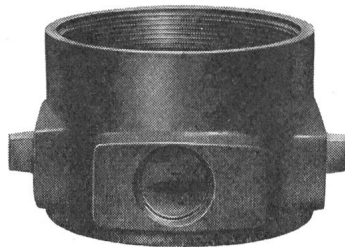

Sockel mit 3 seitlichen
PR-Rohrgewinden für
direkte Unterflurzuleitung
zu Maschinen, Arbeits-
plätzen und anderen
Anschlußstellen

MAAG - BODENDOSEN

für Licht, Kraft, Telefon- und
Signalanlagen

in sauberem Präzisions-Grauguss,
Verschlussplatte, Regulerring und
konischer Stutzen vernickelt

Als Anschluss- oder Durchschlaufe,
für Einbau von Steckdosen oder
Klemmrings bis $8 \times 2,5 \text{ mm}^2$ usw.

GOTTFRIED MAAG
FABRIK ELEKTR. APPARATE
ZÜRICH FRAUENFELD



OSRAM-LINESTRA®
das Licht, das allen Frauen schmeichelt



OSRAM-LINESTRA-Röhren spenden angeneh-
mes, warmgetöntes Licht, das nicht blendet. Sie
sind dank der preiswerten Montageleisten schnell
und leicht anzubringen und eignen sich beson-
ders für Toiletten- und Garderobenbeleuchtung
und für dekorative Zwecke. Wir können ab Lager
liefern.

OSRAM

OSRAM AG, Zürich 22, Tel. 051 32 72 80

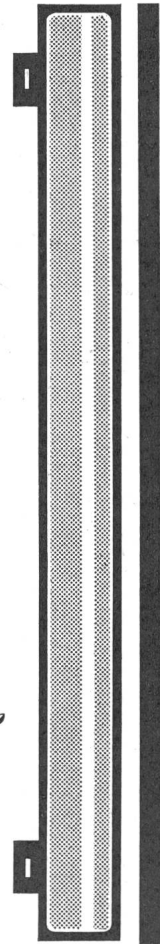



Galvano-Gleichrichter

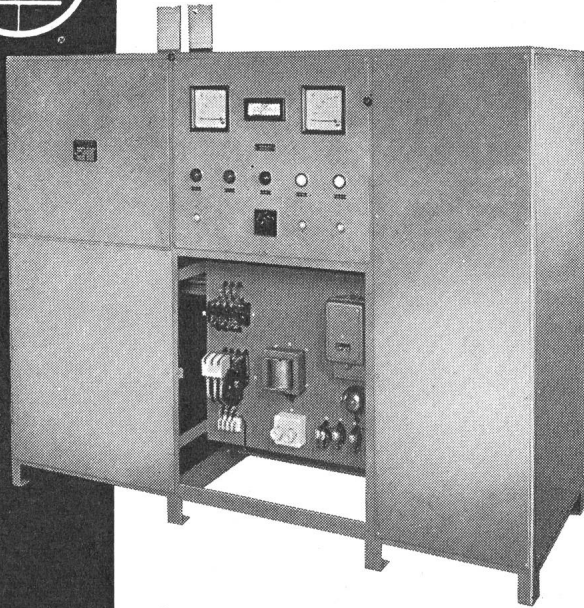

Gleichrichter für Elektrolyseur mit umschaltbarer Spannung 12 V 24 V und Konstantstrom-Regulierung 2000/1000 A, mit ölgekühltem Selen-Element.

Walter Bertschinger AG | Luzern

Lindenstr. 15, Tel. 041/417575

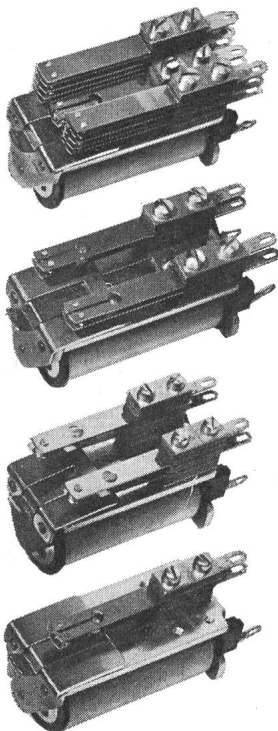

RELAIS

«Moser-Baer»

für Gleich- und Wechselstrom-Erregung

Kontakte für Stark- und Schwachstrom

Thermorelais, Schrittschaltrelais

Viele Kombinationsmöglichkeiten

KURZE LIEFERFRISTEN

Verlangen Sie Auskünfte und Detailprospekte bei

J. BOSSHARD

UHRENANLAGEN UND ELEKTRISCHE APPARATE

LAUSANNE

ZÜRICH

Chemin de Chandolin 1
Telefon (021) 23 84 83

Leutschenbachstr. 71
Telefon (051) 48 02 02

HUBER

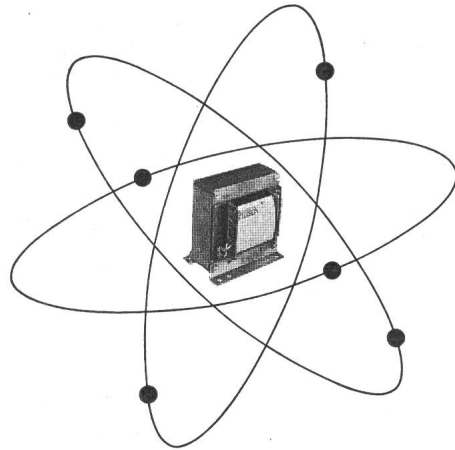

**T
R
A
N
S
F
O
R
M
A
T
O
R
E
N**

Verlangen Sie Unterlagen oder Offerten

Wir fabrizieren für
REGELTECHNIK und ELEKTRONIK
Ein- und Dreiphasentransformatoren bis 80 KVA und übernehmen Wickelarbeiten nach Ihren Angaben

HUBER

K. Huber

Zürich 11/50
Neunbrunnenstrasse 55
Telephon (051) 48 59 11/12

Wir empfehlen dem Fachmann:

- KOPEX-FIBER-Isolierrohre, innen lackiert, rostfrei
- KOPEX-PLASTIC-Isolierrohre innen lackiert, säurefest
- PLICA-Panzerrohre Type DUO innen und aussen lackiert
- PLICA-PLASTIC-Panzerrohre innen lackiert, säurefest
- PLICALEN-Kunststoffrohre orange und grau, innen mit längsgezogenen Rillen

Verkauf durch die VLE-Grossisten



ROHRFABRIK RÜSCHLIKON AG

RÜSCHLIKON TEL. 051 92 13 12

ELECTRO-MICA



**Steckkontakte
für Niederspannungsanlagen**

SEV-geprüft
und kurzfristig bei den Elektro-Grossisten erhältlich

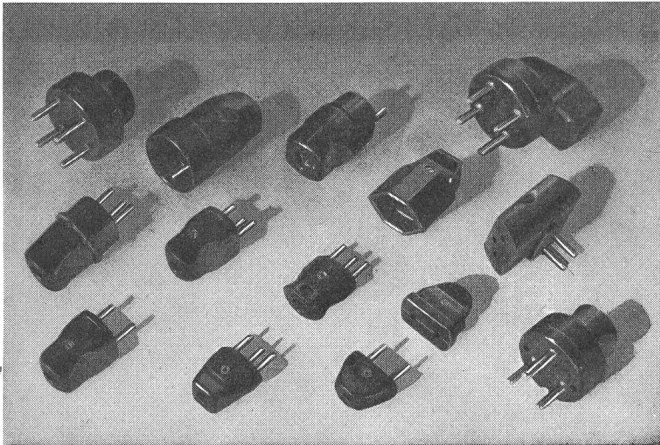

ELECTRO-MICA AG Mollis Tel. (058) 441 24

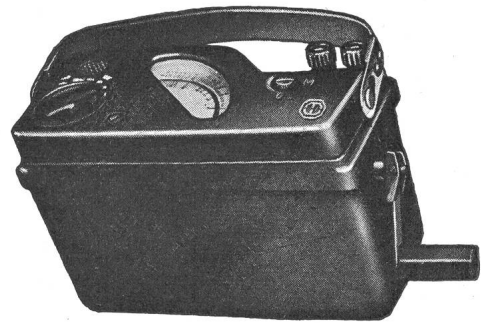

Isolationsprüfer

Type	Messspannungen	Messbereiche
*JV 500	500 V	0...50 MΩ, 0...260 und 0...520 V ≈
J 2500	625/1250/2500 V	0...100/500, 0...200/1000 und 0...400/2000 MΩ
J 5000	2500/5000 V	...400/2000 und 0...800/4000 MΩ
JW 500	100/ 500/0,3...3 V	0...10/ 50 MΩ, 0...200/2000/20000/200 000 Ω
JW1000	500/1000/0,3...3 V	0...50/100 MΩ, 0...200/2000/20000/200 000 Ω

***Der JV 500 erfüllt die neuen SEV-Mess-Vorschriften**
Bei diesem Gerät sinkt die am Prüfling liegende Messspannung auch bei den minimal zulässigen Isolationswiderständen nicht unter die Betriebsspannung, wie dies § 23 400 der neuen HV verlangt.

AG für Messapparate, Bern

Weissensteinstrasse 33 Telephon (031) 45 38 66



Sicherungselemente

für Aufbau
für Einbau in Schalttafeln
für Schnellmontage mit PAX + Pat.

Wohnungsverteilkasten u.P. in
10 verschiedenen Grössen mit
Blecheinlasskasten
Industrieverteilungen

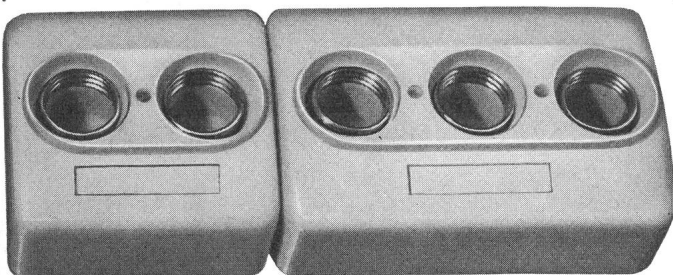

**H. Baumann, Fabrik elektrischer Artikel
Kappelen Aarberg BE
Telephon 032 82 18 33**

PLUS

Gleichrichter für Galvanoplasma,
Batterieaufladung etc.,
Transduktoren, Magnetverstärker,
Steuerungen, Regelungen,
Schalttafeln.

Plus AG Basel 6

Telefon 061 23 79 10

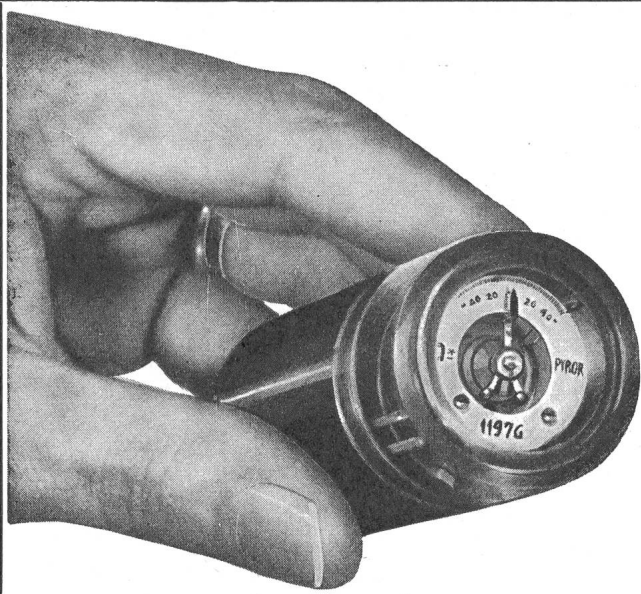

RELAIS DE MESURE
SENSITACT
 A TRÈS HAUTE SENSIBILITÉ

PYROR S.A. GENÈVE 28, rue des Usines
 Téléphone (022) 423800

**Elektrozüge
 Transport-
 anlagen**

für jeden Zweck
 und jede Steuerungsart

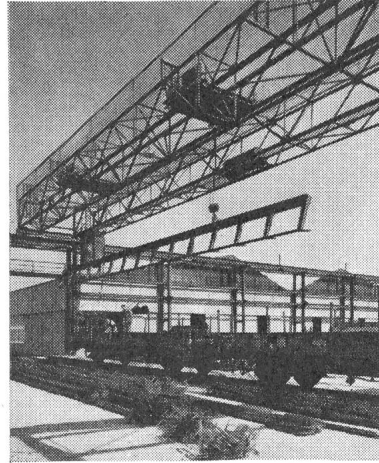

Schindler-Aufzug- und
 Uto-Kran-Fabrik AG
 Tel. (051) 52 53 10 Zürich

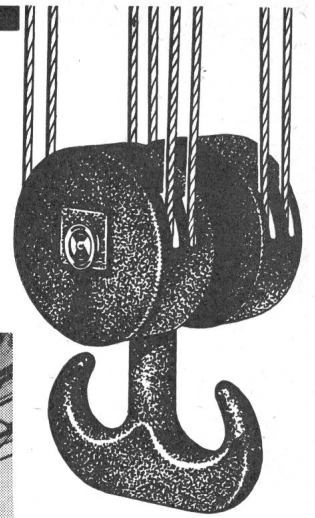

leistungsfähig
 betriebssicher
 wirtschaftlich

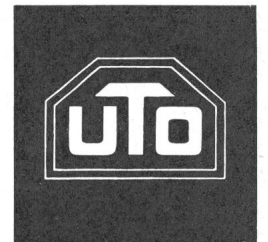

**HELL
 HELLER
 LUXRAM**

LUXRAM LICHT AG. GOLDAU
 TEL. 041/81 63 81

Bedeutende Preissenkung
Ah-Zähler

Gehäuse
 aus
 Plexiglas

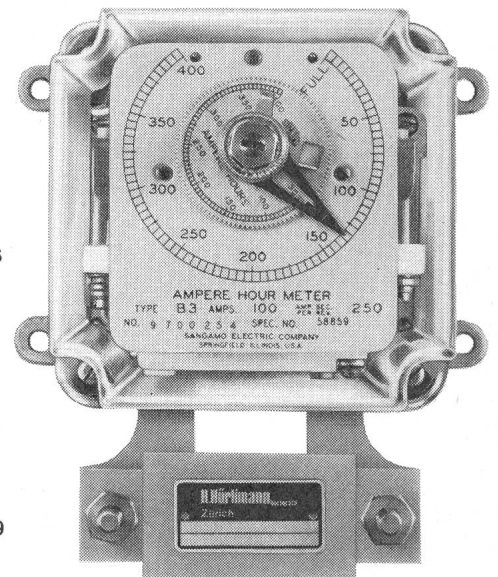

Neuer
 Prospekt S 19

H. Hürliemann Dipl. Ing. ETH.

Zürich

Tel. (051) 42 54 41



Bucher-Leuchten -

ein Gewinn
für jeden
Raum!

Franz Bucher AG.
Zürich 5 Kornhausbrücke 5

Nr. 331



Elektrische Grosskochherde, Kippkessel, Bratpfannen, Brat- u. Backöfen, Wärmeschränke und Bäckereiofen.

Locher

Oskar Locher, Zürich
Elektrische Heizungen
Baurstrasse 14 Tel. 34 54 58

**Für Mitglieder des SEV
10% Rabatt
auf Inserate**

**Pour membres de
l'ASE une réduction
de 10%
sur annonces**



Übergangs-Stecker

von Steckdosen Tip 12 und Tip 1 auf Schuco-Stecker und Englische-Stecker

Nr. 4746 Bakelit weiss

Vom SEV geprüft und gutgeheissen

AG Jenny + Co. Glattbrugg ZH Tel. 051 83 62 22

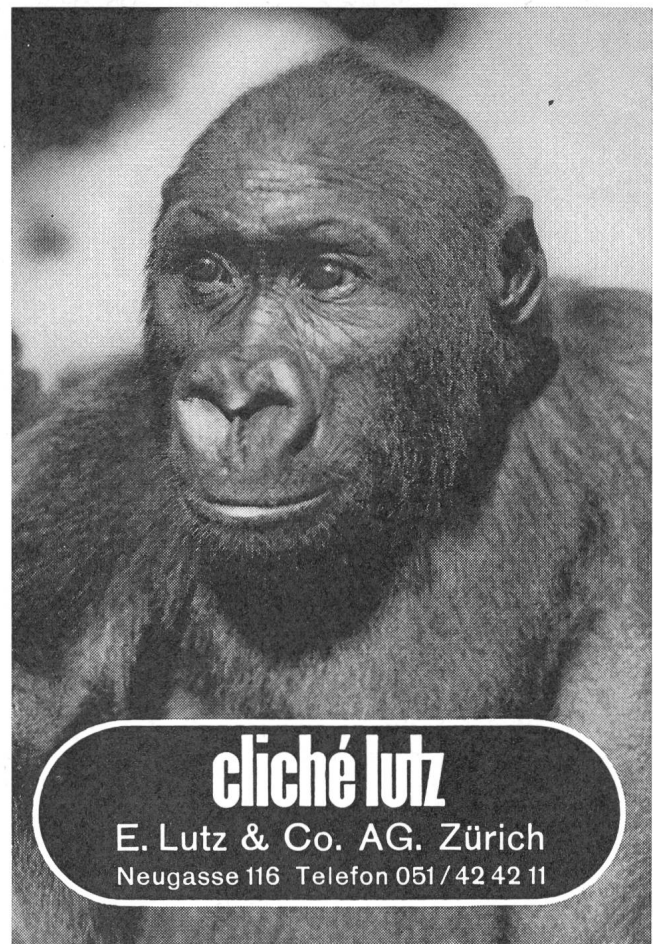

cliché lutz

E. Lutz & Co. AG. Zürich
Neugasse 116 Telefon 051/42 42 11

Zu verkaufen

3-Phasentransformator 2000 kVA, Innenraum, Fabrikat BBC Typ Trwo, Nr. B 121 827, Baujahr 1954. Übersetzung 50 000: 16 000/8 000 Volt.

Kraftwerke Hinterrhein AG, Thusis 184



Constral

projektiert, konstruiert und baut

**Metall-Konstruktionen
für die Elektrobranche**

Constral AG Weinfelden, Tel. 072/5 17 21

Aufstrebendes Handelsunternehmen der Elektrobranche in Zürich sucht per sofort oder nach Übereinkunft einen jüngeren, initiativen

Mitarbeiter für den Aussendienst

zur Betreuung der bestehenden Kundschaft und für Neuerung.

Techniker mit kaufmännischen Kenntnissen oder Kaufmann mit guter technischer Begabung findet interessantes Tätigkeitsgebiet, wobei Reiseerfahrung nicht unbedingt erforderlich ist. Gute Verdienstmöglichkeiten (Fixum und Provision), Pensionskasse, Auto, Spesenvergütung sowie Fünftagewoche.

Bewerber, wenn möglich mit Französisch- und Englischkenntnissen, wollen ihre handschriftliche Offerte mit den üblichen Unterlagen richten an

Burndy Elektra AG, Wahntalerstrasse 5, Zürich 42.
180

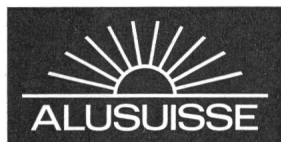

Für die Kraftwerkabteilung unserer Zentralverwaltung suchen wir einen jüngeren und qualifizierten

Elektrozeichner(in)

zur Ausarbeitung von Plänen und Schemata für Kraftwerk- und Industrieanlagen.

Angebote mit Lebenslauf, Kopien von Schul- und Arbeitgeberzeugnissen, Photo sowie Angabe von Referenzen und Gehaltsansprüchen sind zu richten an die

Schweizerische Aluminium AG
Feldeggstrasse 4 — Postfach Zürich 34 182

Ville de La Chaux-de-Fonds
Les services industriels
Service de l'Electricité

engageront un

179

jeune technicien-électricien

qui sera chargé d'études relatives aux extensions des usines et des réseaux et sera progressivement mis au courant de l'exploitation de notre entreprise.

Faire offres manuscrites accompagnées de copies de diplômes et de certificats jusqu'au 30 juin 1964, à la Direction des Services Industriels, case postale à La Chaux-de-Fonds.

Elektrizitätsversorgung der Gemeinde Glarus
sucht jüngeren

Kontrollleur

mit abgeschlossener Kontrollleurprüfung für folgenden Aufgabenkreis.

- Bearbeitung von Installationsanmeldungen;
- Hausinstallationskontrollen;
- Administrative Arbeiten im Zählerwesen;
- Aufnahmen für den Spannungsumbau.

Tüchtigem Bewerber bieten wir eine weitgehend selbständige, interessante Tätigkeit.

Bewerbungen sind zu richten an die Direktion der Elektrizitätsversorgung der Gemeinde Glarus.
Telefon 058 5 23 21.

183

P 141c-6 GL

Bernische Kraftwerke AG

Bei unserer Unternehmung ist der Posten des Chefs des Konstruktionsbüros für elektrische Anlagen neu zu besetzen. 181

Zur Übernahme dieser ausbaufähigen Stelle suchen wir
P 60 Y

dipl. Elektroingenieur

mit Erfahrung im Bau von Hochspannungsanlagen und Eignung zur Personalführung.

Eintritt nach Übereinkunft.

Bewerbungen mit den üblichen Unterlagen sind unter Nennung der Gehaltsansprüche einzureichen bei der Personalabteilung der **Bernischen Kraftwerke AG, Viktoriaplatz 2, Bern.**

Elektrizitätswerk Basel

Zufolge Pensionierung suchen wir für unsere Abteilung Installationskontrolle einen 173

Installations- kontrolleur

für die laufenden und periodischen Kontrollen der Hausinstallationen.

Erfordernisse: Fähigkeitsausweis als Elektromonteur mit einigen Jahren praktischer Tätigkeit und bestandener eidg. Meister- oder Kontrolleurprüfung.

Pensionsversicherung, 5-Tage-Woche.

Bewerber, die an einer interessanten und verantwortungsvollen Tätigkeit bei guter Besoldung Freude haben, bitten wir um ihre handgeschriebene Anmeldung mit den üblichen Unterlagen.

P 979 Q

Elektrizitätswerk Basel
Postfach Basel 8

Die **Kreistelephondirektion Zürich** sucht für ihre Leitungsbau-Abteilung

dipl. Elektrotechniker

und

172

dipl. Maschinentechniker

mit Dienstort in Zürich.

Arbeitsgebiet: Projektierung und Bauleitung von Kabel- und Freileitungsanlagen; Planung von Ortsnetzen; evtl. auch elektrische Messungen an Kabelanlagen. OFA 11.878.02/1

Schweizer Bürger mit Diplomabschluss eines Tages- oder Abendtechnikums erhalten ein interessantes und vielseitiges Arbeitsgebiet zugeteilt.

Neue zeitgemässe Besoldung mit ausgebauter Personalfürsorge. Alternierende 5-Tage-Woche.

Anmeldungen mit kurzen Angaben über bisherige Arbeitstätigkeit, Studienausweisen, Arbeitszeugnissen sowie Schriftenempfangsschein oder Niederlassungsbewilligung sind an die unterzeichnete Kreistelephondirektion zu richten. Für telephonische Auskünfte stehen wir gerne zur Verfügung (Tel. No. 13, intern 210).

Kreistelephondirektion Zürich
Postfach Zürich 39



In unsere zentral gelegenen Büros, unweit Zürich HB, suchen wir 175

Elektrotechniker

für interessante Arbeit im Innendienst: Offert- und Bestellbearbeitung auf dem Gebiet der

Mess- und Regeltechnik

5-Tage-Woche. OFA 11.010.53/8

Interessenten belieben sich zu wenden an:
SIEMENS EAG, Personalstelle
Löwenstrasse 35, Zürich 1
Telephon (051) 25 36 00

ATEL

Wir suchen jüngeren

174

Nationalökonomien

oder

Elektro-Ingenieur

der Interesse hat, sich mit administrativen sowie auch mit energiewirtschaftlichen Problemen eines grossen Überlandwerkes zu befassen. Angenehmes Team-Work für Bewerber mit guten Charaktereigenschaften. Kenntnis der französischen Sprache erwünscht, jedoch nicht Bedingung. Bei guter Eignung, stabile und entwicklungsfähige Stelle. P 22 151 On

Offerten mit Lebenslauf, Photo, Zeugniskopien und Gehaltsansprüchen sind zu richten an

AARE-TESSIN

Aktiengesellschaft für Elektrizität
Bahnhofquai 12

OLTEN

EWZ

Wir suchen einen

Elektrozeichner

für unsere Abteilung Energie-Erzeugung.

Wir wünschen: Abgeschlossene Lehre und wenn möglich einige Praxis.

Wir bieten: Neuzzeitliche Anstellungsbedingungen, angenehmes Betriebsklima, Pensionsversicherung.

Handschriftliche Bewerbungen von Schweizer Bürgern sind mit Beilage von Lebenslauf, Zeugnisabschriften und Photo erbeten an das

Elektrizitätswerk der Stadt Zürich
Postfach Zürich 23. 167
Za 6840/64

EWZ

Wir suchen einen

Maschinisten

für das Juliawerk Tinzen
(Kanton Graubünden)

Wir wünschen: Abgeschlossene Lehre als Maschinenschlosser, Elektromechaniker oder Elektromonteur. Montagepraxis auf elektrischen Grossmaschinen oder Schaltanlagen und wenn möglich Erfahrung im Betriebsdienst von Kraftwerkenanlagen. Eignung für den Schichtdienst.

Wir bieten: Neuzzeitliche Anstellungsbedingungen und Sozialfürsorge. Dauerstelle mit Pensionsversicherung. Einfamilien-Dienstwohnhaus in der Werkkolonie.

Handschriftliche Bewerbungen von Schweizer Bürgern sind mit Zeugnisabschriften und Photo erbeten an das

Elektrizitätswerk der Stadt Zürich
Postfach Zürich 23. 168
Za 6840/64

Gesucht

Elektrotechniker

für das Verkaufsbüro für Hochspannungsmesswandler.

Projekt- und Offertenbearbeitung für In- und Ausland. Neben fachlichem Wissen sind Kenntnisse in der französischen und englischen Sprache erwünscht.

Interessante und vielseitige Tätigkeit, fortschrittliche Anstellungsbedingungen, 5-Tage-Woche.

Offerten mit den üblichen Unterlagen und Handschriftprobe sind erbeten an die

Direktion der Emil Haefely & Cie. AG.
Postfach, Basel 28. 170
P 992 Q

EWL

OFA 03.314.10B

Wir suchen einen

dipl. Elektro-Techniker

in unsere Betriebsabteilung.

Auf unseren neuen Mitarbeiter wartet ein interessantes, weitgehend selbständiges Tätigkeitsgebiet in einem sich in starker Entwicklung befindenden Energieverteilnetz. 171

Wir erwarten handschriftliche Bewerbungen mit Lebenslauf, Zeugnisabschriften, Foto und Angaben von frühestem Eintrittstermin, Lohnansprüchen und Referenzen bis 15. Juli 1964 an den

Verwalter des Elektrizitätswerkes Lauterbrunnen

Gesucht

Elektroingenieur

als Stellvertreter des Leiters der Prüffelder.

Vielseitige, interessante Tätigkeit auf dem Gebiete der Hochspannungstechnik.

Dauerstelle mit Pensionsberechtigung. 169
5-Tage-Woche. P 992 Q

Offerten mit den üblichen Unterlagen und Handschriftproben sind erbeten an die Direktion der

Emil Haefely & Cie. AG, Postfach, Basel 28.

Importante società per la tecnica delle misure e della regolazione cerca per il suo stabilimento di Milano

Ingegnere

o

Perito industriale

con esperienza nella tecnica di precisione in particolar modo per la programmazione della produzione.

Richiesta conoscenza delle lingue italiana e tedesca.

Assunzione immediata.

Offerte sotto cifra B 158 Z Amministrazione Bulletin SEV, Case postale 229, 8021 Zurigo.

MOTOR-COLUMBUS

sucht für ihre Leitungsbauabteilung

178

Ingenieure

mit Erfahrung in Projektierung und Bauleitung von Hochspannungsfreileitungen als Projektleiter.

Bautechniker

für die Bearbeitung statischer Probleme, insbesondere für Fundamentberechnungen sowie für Bauleitungsaufgaben. P 334 ZB

Bauleiter

mit mehrjähriger Erfahrung im Bau von Hochspannungsfreileitungen.

Bau- und Vermessungszeichner

zur Ausarbeitung von Projekt- und Bauplänen.

Für verantwortungsfreudige und an selbständige Arbeit gewohnte Bewerber bieten sich bei zeitgemässen Arbeitsbedingungen vielseitige Tätigkeitsmöglichkeiten. Kenntnis der englischen und/oder französischen Sprache erwünscht aber nicht Bedingung. Bei Eignung Tätigkeit im Ausland möglich.

Offerten unter Beilage eines Lebenslaufes mit Photographie und Tätigkeitsausweisen, ferner unter Nennung des Gehaltsanspruches sowie des frühestmöglichen Eintrittstermines, sind erbeten an das

Personalbüro der MOTOR-COLUMBUS AG für elektrische Unternehmungen in **Baden AG.**

Liste offener Stellen. Beachten: Sprechstunden der STS für Stellensuchende nur nachmittags. Anmeldebogen bei der STS.

- 97 *Ingenieur* (technicien) *électricien*, courant faible, chargé d'étudier les dispositifs électro-mécaniques et électroniques pour des machines compatibles. Entrée à convenir. Place stable. Fabrique en Suisse romande.
- 105 Junge *Elektrotechniker*, mit abgeschlossenen Studien, gewillt, sich in das Gebiet der Beleuchtungstechnik, unter Berücksichtigung neuer Lichtquellen und der Bedeutung der Beleuchtung im Arbeitsprozess, einzuarbeiten (Projektierung, Konstruktion, Labor oder Beratung der Kundschaft im Aussendienst usw.). Eintritte nach Übereinkunft. Entwicklungsfähige Dauerstellen bei Eignung. Lichtzentrum einer Spezialfirma, Nähe Zürich.
- 107 Jeune *ingénieur électronicien* pour le service d'études, capable de s'occuper des recherches pour les nouvelles machines-outils et de leur équipement électronique. Entrée à convenir. Situation d'avenir et stable. Fabrique de machines-outils près de Charleroi (Belgique). Offres en français sur formule avion du S.T.S.



Société Anonyme des Plieuses Automatiques
 Ecublens près Lausanne, cherche 177

1 électricien

pour courant fort. P 1251 L

Les candidats ayant de l'expérience dans ce domaine, sont près de faire leurs offres à **SAPAL S. A., Service du Personnel, Case Gare, Lausanne.**



sucht für die elektrotechnische Betriebsabteilung einen

Dipl. Elektrotechniker

für den Unterhalt der elektrischen Installationen, der Transformatoren- und Verteilstationen sowie für die Projektierung von allgemeinen Installationen und Beleuchtungsanlagen. Erfahrung auf diesen Gebieten ist erwünscht. Es steht eine eingespielte Installations-equipe zur Verfügung.

Einem geeigneten Bewerber ist die Möglichkeit geboten, in einigen Jahren die Nachfolge des Chefs der elektrotechnischen Betriebsabteilung zu übernehmen.

Interessenten richten ihre Bewerbung mit den üblichen Unterlagen an unsere Personalabteilung oder verlangen unseren Personalbogen (Telephon 46 36 10 intern 3307).

Werkzeugmaschinenfabrik Oerlikon
 Bührle & Co.
 Birchstrasse 155, Zürich 50 P 90-104 Z
 153



Wir suchen für unsere Unternehmung mit rund 200 Betriebsangehörigen einen tüchtigen, initiativen 185

Fernmelde-Ingenieur

für Aufbau und Führung einer Schwachstrom-Fachgruppe, wobei auch unsere übrigen Abteilungen in Schwachstrom-Fragen zu beraten wären. Ausbildungs-Grundlage: Technikum- oder Hochschul-Abschluss. Erforderlich sind ferner: mehrjährige Praxis auf dem Gebiet der Schwachstrom-Technik, vor allem in der Relais-Schalttechnik, und ausreichende Kenntnisse in industrieller Elektronik, Regulier- und NF-Technik.

Wir bieten eine vielseitige, selbständige Position in unserem modernen Betrieb und eine gute Salarierung. 5-Tage-Woche, Personalversicherung. Ihre schriftliche Offerte mit den üblichen Unterlagen ist erbeten an unsere Direktion, doch ist auch eine erste und für beide Teile unverbindliche Kontaktnahme nach Voranmeldung durchaus möglich.

Sauber + Gisin, AG für elektrotechnische Anlagen, Zürich 8, Höschgasse 45, Telephon (051) 34 80 80.



ELEKTRIZITÄTSVERSORGUNG DER GEMEINDE GLARUS

sucht jungen, initiativen 161

Elektrotechniker

für Bau, Betrieb und Unterhalt von Verteil- und Erzeugungsanlagen. Bewerbern, die eine interessante, vielseitige Tätigkeit suchen, geben wir gerne nähere Auskünfte über Arbeitsgebiet und Anstellung.

Direktion der Elektrizitätsversorgung Glarus,
 Schützenhausstrasse, Glarus
 Telephon 058 5 23 21 Geschäft, 058 5 14 81 Privat.
 P 141c-4 GL

380 KV

OEL-
KABEL

CABLE
A HUILE

CORTAILLOD

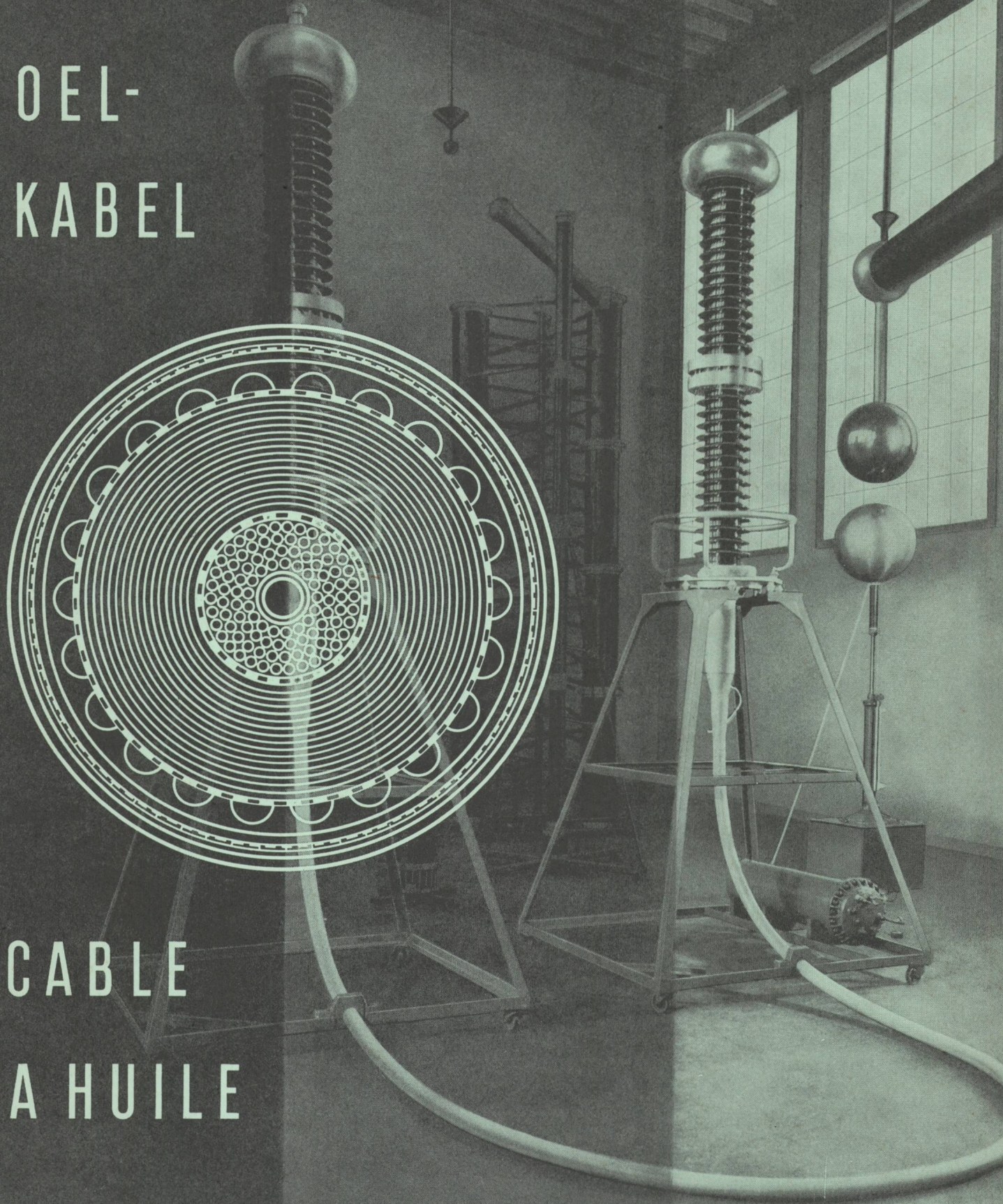



LANDIS & GYR

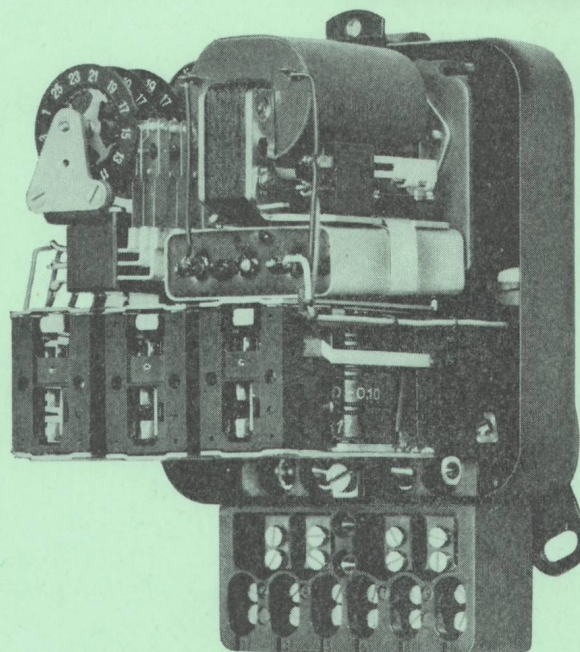
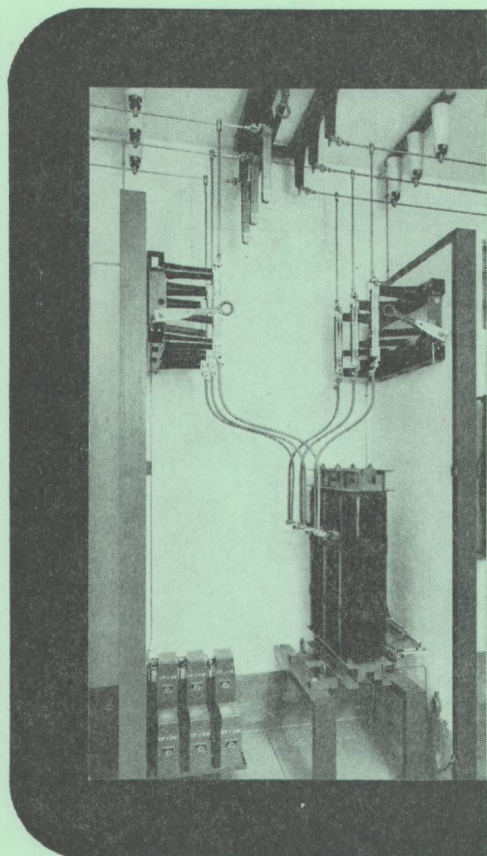

In 3337

RUNDSTEUER- ANLAGEN:

Landis & Gyr-Rundsteueranlagen ermöglichen die Übertragung einer grossen Zahl von Steuerbefehlen in äusserst kurzer Zeit an jeden Punkt eines Verteilnetzes. Durch zweckmässige Wahl der Steuerfrequenz und der Einspeiseart lassen sich Landis & Gyr-Rundsteueranlagen den Netzverhältnissen in optimaler Weise anpassen. Die robuste Ausführung der Anlagenteile und der Empfänger gewährleistet höchste Betriebssicherheit.

LANDIS & GYR AG ZUG



FABAG DRUCK ZÜRICH