

**Zeitschrift:** Bulletin des Schweizerischen Elektrotechnischen Vereins  
**Herausgeber:** Schweizerischer Elektrotechnischer Verein ; Verband Schweizerischer Elektrizitätswerke  
**Band:** 56 (1965)  
**Heft:** 1

## **Werbung**

### **Nutzungsbedingungen**

Die ETH-Bibliothek ist die Anbieterin der digitalisierten Zeitschriften. Sie besitzt keine Urheberrechte an den Zeitschriften und ist nicht verantwortlich für deren Inhalte. Die Rechte liegen in der Regel bei den Herausgebern beziehungsweise den externen Rechteinhabern. [Siehe Rechtliche Hinweise.](#)

### **Conditions d'utilisation**

L'ETH Library est le fournisseur des revues numérisées. Elle ne détient aucun droit d'auteur sur les revues et n'est pas responsable de leur contenu. En règle générale, les droits sont détenus par les éditeurs ou les détenteurs de droits externes. [Voir Informations légales.](#)

### **Terms of use**

The ETH Library is the provider of the digitised journals. It does not own any copyrights to the journals and is not responsible for their content. The rights usually lie with the publishers or the external rights holders. [See Legal notice.](#)

**Download PDF:** 01.02.2025

**ETH-Bibliothek Zürich, E-Periodica, <https://www.e-periodica.ch>**

## Zeitschriftenrundschau des SEV (1)

Die Literaturhinweise sind mit Dezimalindizes nach dem System des Institut International de Bibliographie Bruxelles versehen. Siehe die einführenden Artikel im Bull. SEV 21(1930)2, 8 und 40(1949)20 sowie die Mitteilung in 52(1961)17. Die verwendeten Abkürzungen sind im Zeitschriftenverzeichnis des SEV (Sonderdruck) erklärt. Die hier aufgeführten Arbeiten können von den Mitgliedern des SEV aus der Bibliothek des SEV leihweise bezogen werden. Bei Bestellungen sollen Titel, Verfasser und Zeitschrift mit Band und Nummer angegeben werden.

### Einteilung der Titel

- |   |   |  |  |
|---|---|--|--|
| 1. Grundlagen und Theorie                     | 6. Elektrische Regelungstechnik, Fernwirktechnik                | 9. Elektrische Lichttechnik, Lampen          | 13. Elektronik, Röntgentechnik                     |
| 2. Elektrische Energie-Technik und -Erzeugung | 7. Elektrische Messtechnik, elektrische Messgeräte              | 10. Elektrische Traktion                     | 14. Elektrische Schwingungs- und Verstärkertechnik |
| 3. Elektrische Maschinen                      | 8. Technische Anwendungen des Magnetismus und der Elektrostatik | 11. Elektrochemie                            | 15. Elektrische Nachrichtentechnik                 |
| 4. Energie-Umformung                          |   | 12. Elektrowärmetechnik, Thermoelktrotechnik | 16. Wirtschaftliches, Verschiedenes                |
| 5. Übertragung, Verteilung und Schaltung      |   |  |  |

### 6 Elektrische Regelungstechnik, Fernwirktechnik *Réglage électrique, télécommande*

621.316.722 : 621.335

E. A. K. Jarvis: **Control of Motor Voltage in A. C. Traction.** Proc. Instn. electr. Engrs. 111(1964)7, S. 1305...1323, 24 Fig., 3 Tab.

621.316.722.1

A. J. Oxley: **A Voltage Stabilizer for Cold-Cathode Tube Circuits.** Electron. Engng. 36(1964)438, S. 548...549, 3 Fig.

621.316.722.1

M. Pacak: **Voltage and Current Substandards.** Electron. Engng. 36(1964)438, S. 550...553, 3 Fig.

621.316.8-181.4

Charles L. Wellard: **Resistors Improve Performance While Their Size Decreases.** Electronics 37(1964)15, S. 62...66, div. Fig.

621.398

G. de Weck: **Fernwirktechnik.** Elektromonteur 15(1964)4, S. 23...28, 15 Fig.

621.398 : 621.316

J. Haffter: **Zentralfernsteuerungen für Elektrizitätswerke.** Elektroindustrie 56(1964)33, S. 1523...1533, 7 Fig.

### 7 Elektrische Messtechnik, elektrische Messgeräte *Métrologie, appareils de mesure*

621.317

V. O. Arutyunov: **Electrical Measurements.** Measurement Techniques (1963)11, S. 927...941, div. Fig.

621.317 : 621.396 : 061.3

URSI National Committee Report XIV General Assembly Tokyo, September 1963: **Commission 1: Radio Measurement, Methods and Standards.** J. Research NSB Radio Sci. 68 D(1964)5, S. 523...546.

621.317.082.7

Ray A. Shiver: **Transducers for Industrial Instrumentation.** Electronics World 72(1964)1, S. 49...52, 9 Fig.

621.317.087.9

Franz Herman: **Widerstände und Schalter in Digitalmessgeräten hoher Genauigkeit. Eine vergleichende Fehlerbetrachtung.** Archiv techn. Messen (1964)339, J 077-4, S. 85...88, 2 Fig.

621.317.087.9

Günther Wehrle: **Grundsätzliche Überlegungen beim Einsatz von Digitalmessgeräten.** Archiv techn. Messen (1964)339, J 0770-1, S. 89...90.

621.317.341

D. L. Hollway: **A Standard Attenuator and the Precise Measurement of Attenuation.** IEEE Trans. Instr. & Measurement IM-13(1964)1, S. 33...44, 12 Fig.

621.317.384

W. Philipp: **Die elektrische Leistungsmessung.** Archiv tech. Messen (1964)339, V 340-F5, S. 95...96.

621.317.39 : 531.768

J. Law u. D. W. Novotny: **The Two-Phase Accelerometer.** Power Apparatus & Syst. 83(1964)6, S. 614...619, 8 Fig.

621.317.39 : 531.77

Frank Koppitz: **Drehzahlmessung mit gleichzeitiger Anzeige der Drehrichtung.** Archiv tech. Messen (1964)341, V 145-12, S. 121...122, 4 Fig.

621.317.39 : 536.53

K. Ewe: **Zuverlässige Temperaturmessung in der Winderhitzerkuppel.** Regelungstech. Praxis. 6(1964)2, S. 50...53, 6 Fig.

621.317.39 : 536.53

Morris Weiss: **High Temperature Ultraviolet Radiometer.** Instrum. & Control Syst. 37(1964)5, S. 95...99, 6 Fig.

621.317.39 : 536.53

J. S. Wells, W. C. Daywitt u. C. K. S. Miller: **Measurement of Effective Temperatures of Microwave Noise Sources.** IEEE Trans. Instrum. & Measurement IM-13(1964)1, S. 17...28, 9 Fig.

621.317.39 : 550.340.8

H. E. Sheffield: **An Electronic Vertical Long-Period Seismometer.** IEEE Trans. Instrum. & Measurement IM-13(1964)1, S. 2...7, 8 Fig., 1 Tab.

621.317.42:

G. W. van Oosterhout u. L. J. Noordermeer: **Schnelle und magnetische Messungen an Proben von einigen Milligramm.** Philips tech. Rdsch. 25(1963/64)7, S. 226...232, 10 Fig.

621.317.715.5.018.8

P. F. Müller: **Schnellschwingende Galvanometer. IV: Hochfrequente Spulenschwinger und ihre Dämpfung.** Teil I. Archiv tech. Messen (1964)339, J 721-20, S. 91...94, 6 Fig., 1 Tab.

621.317.733.011.4

Norbert Hemmer: **Universal-C-tan  $\delta$ -Messbrücke mit schreibendem Schnellableicher.** Siemens-Z 38(1964)6, S. 500...506, 8 Fig.

621.317.755

**Oscilloscope. Wide-Band Y Amplifier.** Wirel. World 70(1964)3, S. 113...117, Nr. 4, S. 196...198, 11 Fig.

621.317.755.032.265

E. W. Bull u. R. de P. Galloway: **Dynamic Reconvergence of Electron Beams in C. R. T. Deflection Systems.** Proc. Instn. electr. Engrs. 111(1964)7, S. 1212...1218, 12 Fig.

zwischen . . . .

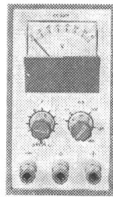

PE 4818

Typ.	Spannung V	Strom A	Stabilität** %	Innen- widerstand $\Omega$	Brumm- spannung mV <sub>eff</sub>	Typ	Spannung V	Strom A	Stabilität** %	Innen- widerstand $\Omega$	Brumm- spannung mV <sub>eff</sub>
PE 4801*	0...30	0... 0.3	0.1	0.1	4	PE 4820	150...330	0...150 mA	0.1	2	5
PE 4802*	0...15	0... 6	0.1	0.005	1	PE 4821	150...330	0...300 mA	0.1	1	5
PE 4803*	0...15	0... 4	0.1	0.005	1	PE 4822*	150...330	0...600 mA	0.1	0.5	5
PE 4804*	0.5...35	0... 2	0.15	0.02	1.5	PE 4826*	0...330	0...150 mA	0.1	2	5
	0.5...35	0... 2	0.15	0.02	1.5						
PE 4805*	0...35	0... 1	0.1	0.02	1	PE 4828***	300	0... 50 mA	0.05	3	1
PE 4806*	0...35	0... 3	0.1	0.007	1						
PE 4807*	0...35	0...10	0.1	0.002	1	PE 4830	0...500	0...150 mA	0.015	0.5	1
PE 4808*	0...35	0...20	0.1	0.001	1	PE 4831	0...500	0...300 mA	0.015	0.25	1
PE 4811*	0...75	0... 1	0.03	0.04	1	PE 4832*	0...500	0...600 mA	0.015	0.125	1
PE 4818*	0.7...35	0...150 mA	0.3	0.3	1.5						
PE 4860*	5.9... 6.5	0... 6	0.02	0.001	1						
PE 4861*	11.9...12.8	0... 4	0.02	0.001	1	PE 4839*	200...2000	0...10 mA	0.015	10 $\Omega$ /100V	10

\* Mit automatischer Überstrom- und Kurzschluss-Sicherung    \*\* Ausgangsspannungsabweichung bei 10% Netzspannungsänderung  
\*\*\* Speisegerät für Klystrons

und . . . .

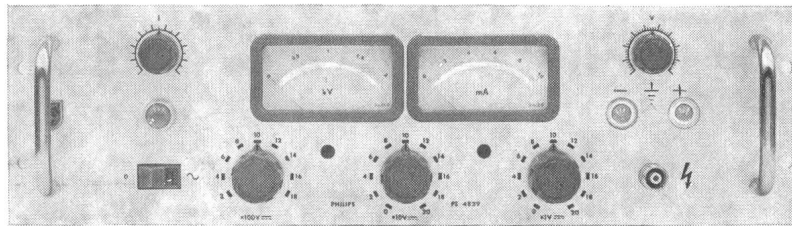

PE 4839

## EIN UMFASSENDES PROGRAMM AN PHILIPS GLEICHSPANNUNGS-SPEISEGERÄTEN

Infolge jahrzehntelanger Erfahrung sind Philips Gleichspannungs-Speisegeräte den Forderungen der Praxis vollkommen angepasst. Jedes Gerät ist speziell für seine Leistung dimensioniert und zeichnet sich aus durch:

- hochkonstante, von Belastungs- und Netzspannungsänderungen unabhängige Ausgangsspannung
- niedrigen Innenwiderstand
- kurze Ausregelzeit
- niedrige Störspannung
- automatische Überstrom- und Kurzschluss-Sicherung



Die meisten Geräte sind geeignet als Tischmodell oder für Einbau in 19" Gestell

Verlangen Sie noch heute unsere Druckschrift: "Philips Gleichspannungs-Speisegeräte und Wechselspannungs-Stabilisatoren"



**PHILIPS**  
industrie elektronik

PHILIPS INDUSTRIE ELEKTRONIK GMBH, 2 HAMBURG-FUHLSBÜTTEL, POSTFACH 14748, RÖNTGENSTRASSE 22, TELEFON 50 10 31. PHILIPS GMBH, WIEN 1, MAKART-GASSE 3; PHILIPS A.G., ZÜRICH 27, BINZSTRASSE 7; FÜR ANDERE LÄNDER: PHILIPS, ABT. EA, EINDHOVEN, HOLLAND.



Das Zwergrelais RM1 ist als Klappankerrelais konstruiert und zeichnet sich durch seine minimalen Abmessungen aus. Der Kontaktsatz besteht aus zwei oder mehreren Umschaltern mit vergoldeten Silberastkontakten mit einer Schaltleistung von 100 VA. Eine durchsichtige Plastikhaube dient als Staubschutz.

RM1 ist ein ausgesprochenes Industrie-Schaltrelais für Gleichstromerregung und dient speziell als Schalt- und Steuerorgan in Steuerungen aller Art, sowie im Apparat- und Schaltgerätebau. Dank der besonderen Schalteigenschaften eignet es sich vor allem auch in Kombination mit elektronischen Bauelementen.

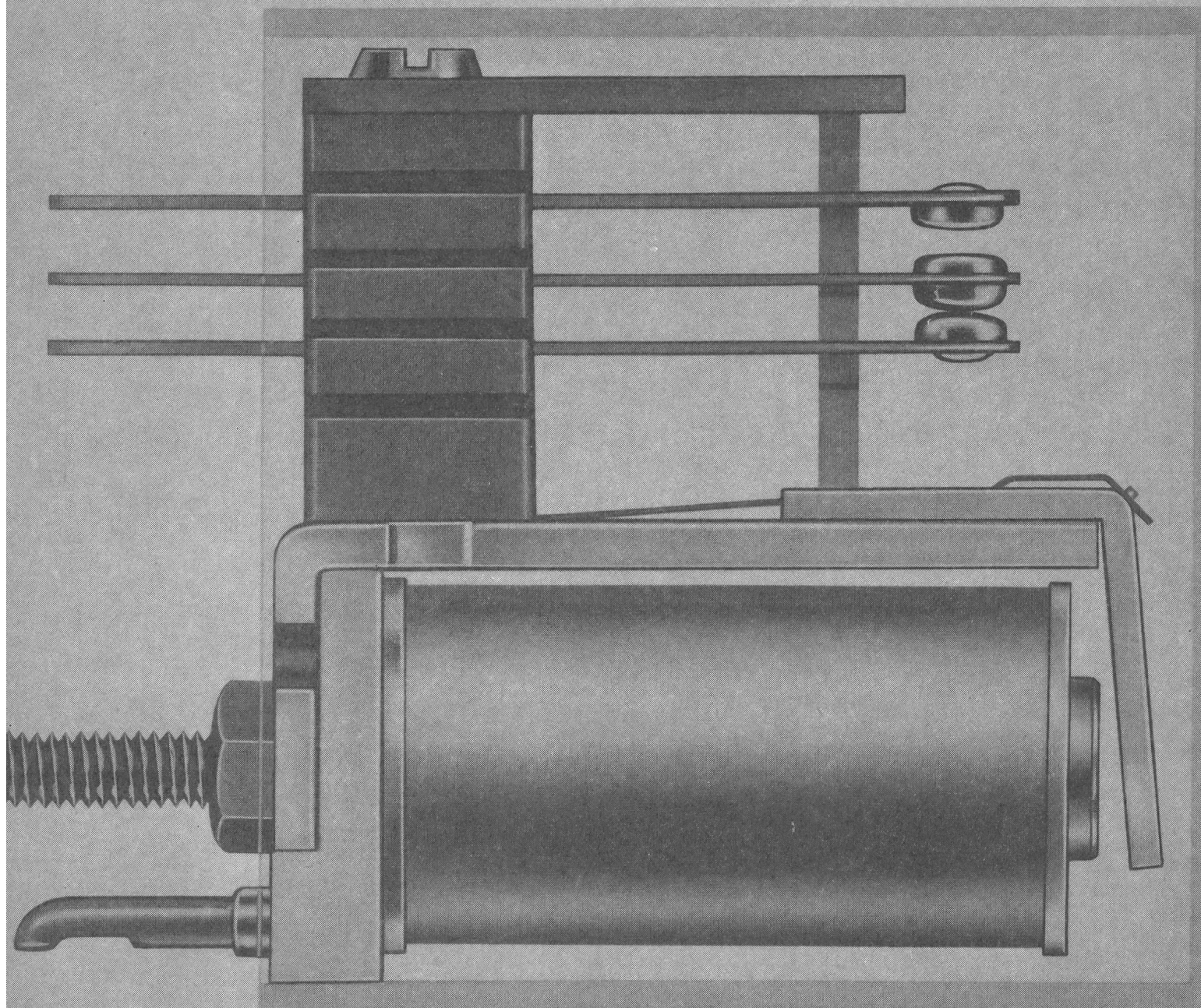

# Zwergrelais RM1

Robuste Bauart bietet Gewähr für grosse Betriebssicherheit und lange Lebensdauer.

Gering in der Leistungsaufnahme, doch gross in der Schaltleistung.



Ghielmetti Aktiengesellschaft  
Fabrik elektr. Schaltapparate  
Solothurn - Schweiz  
Telefon 065/2 43 41



# CHARMILLES

**VUE SUPÉRIEURE:**

Un exemple de vanne-papillon en éléments coulés

**VUE INFÉRIEURE:**

Vanne en construction soudée. A noter le joint périphérique continu assurant une étanchéité parfaite. La lentille comprend deux plaques séparées par des nervures réduisant fortement le sillage.



# Leistungsschalter für Nennströme von 63-4000 A



Nennstrom: 63 bis 4000 A  
Nennspannung: 500V~/220V=  
Abschaltvermögen: bis 100 kA<sub>eff</sub>

#### Ausführungen:

- fest und ausziehbar
- mit Trennstellung
- Schnellschaltvorrichtung
- Federkraftspeicher
- Motorantrieb
- Selektivschutzrelais

Generalvertretung und Lager

**TRACO** TRADING COMPANY LIMITED **ZURICH**

Jenatschstrasse 1

Tel. (051) 27 12 91

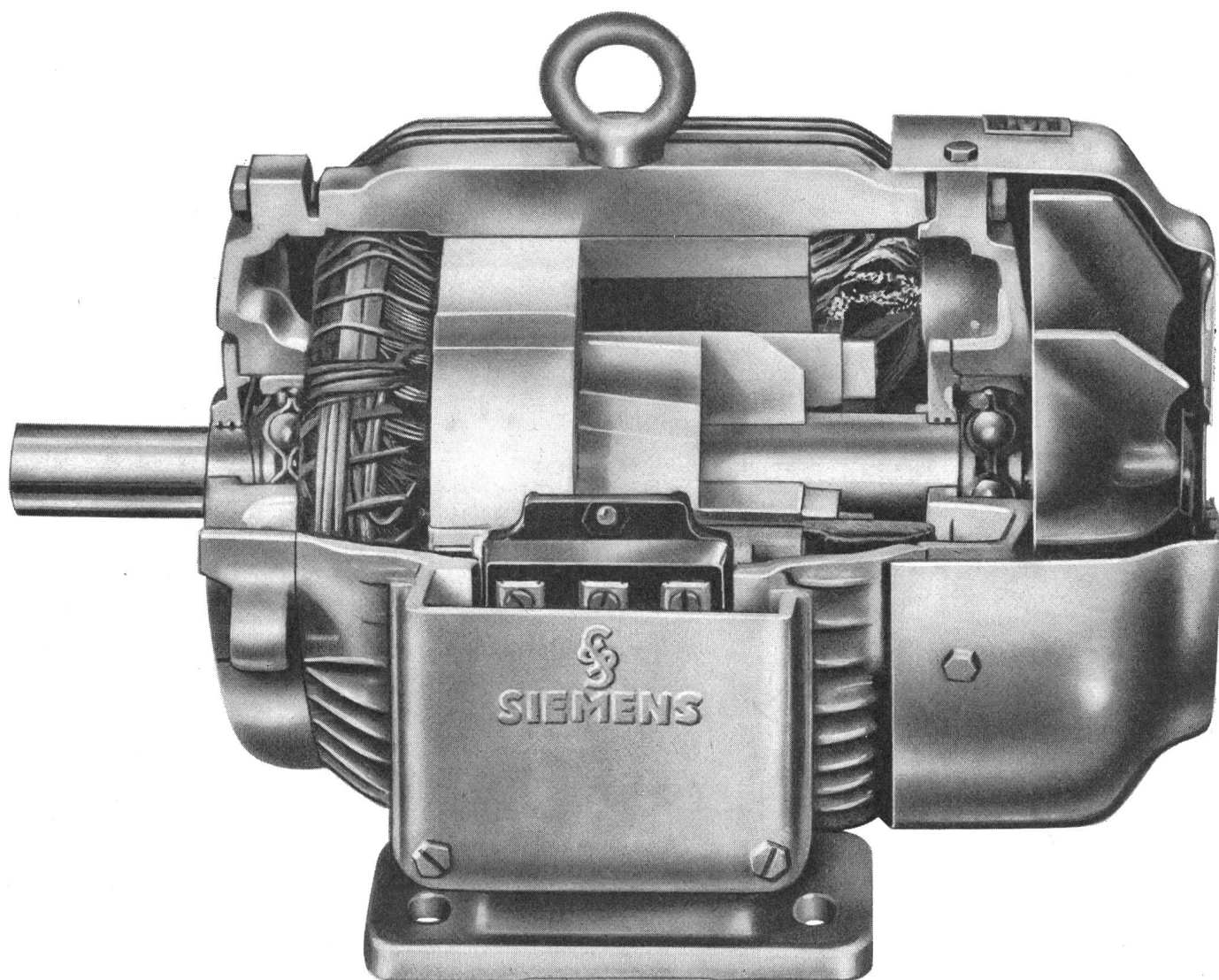

Siemens-Normmotoren eignen sich durch ihre zweckmässige Konstruktion und hochwertige Ausführung für alle Einbau- und Anbauprobleme in Industrie- und Landwirtschaft. Verlangen Sie bitte unverbindliche Offerte.

Siemens  
Elektrizitätserzeugnisse AG  
Zürich 1, Löwenstrasse 35  
Telefon 051/25 36 00  
Lausanne  
1, Chemin de Mornex  
Téléphone 021/22 06 75

87



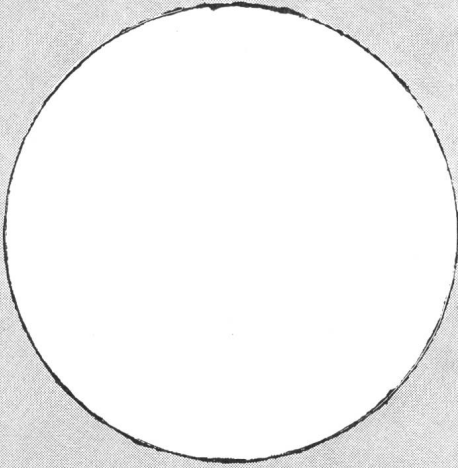

## Ein Heizkessel unter glühender Sonne...

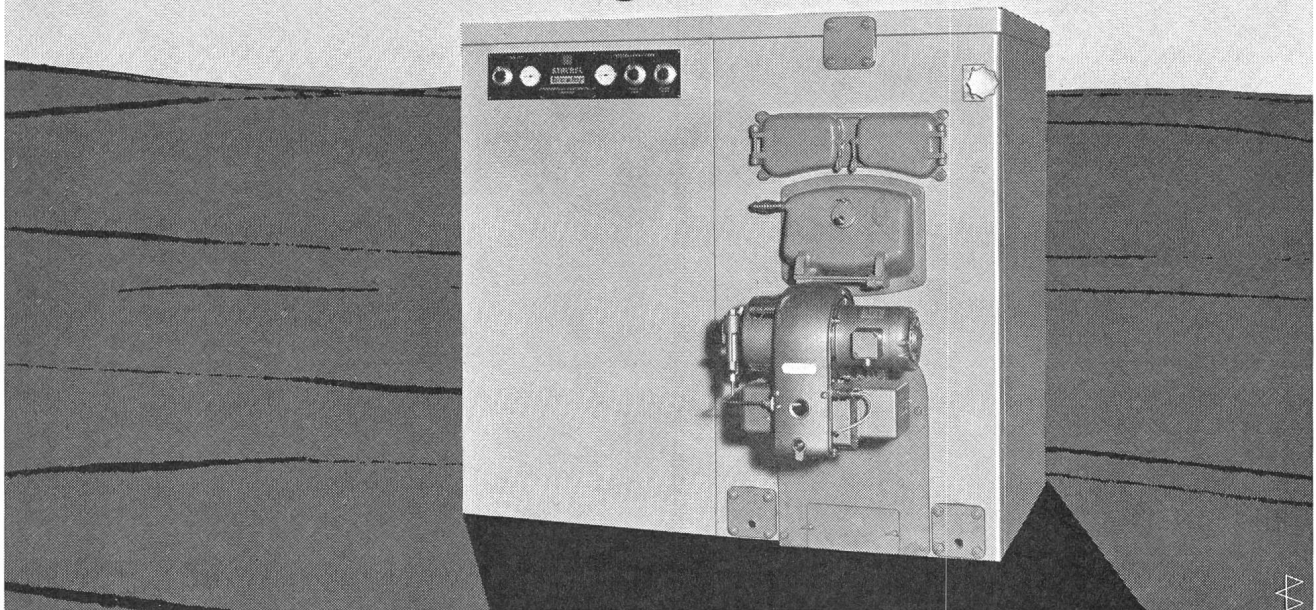

Wird unter glühender Sonne geheizt? – Bestimmt nicht. – Aber auch unter glühender Sonne würde die Temperaturregulierung im Heizkessel funktionieren.

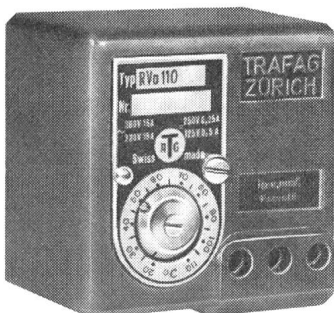

Denn dies besorgen Thermostate. Diesmal **trafag**-Thermostate. **trafag**-Thermostate geniessen besten Ruf für höchste Zuverlässigkeit und kleinste Schaltdifferenzen. Darum werden sie in mehr als 30 Ländern verkauft. **trafag**-Thermostate haben Temperaturbereiche von  $-30^{\circ}\text{C}$  bis  $350^{\circ}\text{C}$ . **trafag**-Thermostate werden mit Flüssigkeitsfühlern gebaut.

Möchten Sie mehr darüber wissen? – Wir stehen Ihnen für weitere Auskünfte gerne zu Diensten.

Trafag AG, 8023 Zürich  
Gessnerallee 40  
Telefon 051 25 34 83

**trafag**

Schurter



Transistor-Unterlagen



schaffen Ordnung



und

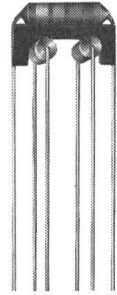

Vibrationssicherheit.

Der vorgeschriebene Abstand zwischen Anlötpunkt der Transistordrähte und der Drahtaustrittsebene wird mit den neuen Schurter Transistor-Unterlagen millimetergenau erreicht. Das kleine Hilfsmittel erleichtert die Arbeit, verschönert das

Bild gedruckter Schaltungen und verhindert jede Vibration des Transistors. Verlangen Sie bitte Spezialprospekte und Muster. Die Schurter Transistor-Unterlagen sind hitzebeständig und zinnabweisend (10 Sek. 260 Grad/ dauernd 120 Grad). Praktische

konische Einführungsöffnungen erleichtern die Montage. Vorstehende Nocken ermöglichen einfaches Einführen der Anschlussdrähte. Viele Kombinationsmöglichkeiten mit Diodenhalter (Brücke) und Transistorunterlagen.

**H.SCHURTER AG**

H. Schurter AG  
Fabrik elektrotechnischer  
Artikel  
Luzern/Schweiz Tel. 041 310 41

# EBE Präzisions-Stufenschalter

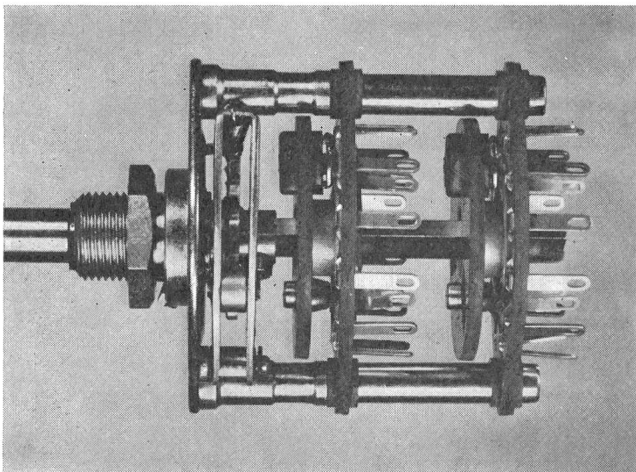

- große Auswahl für die verschiedensten Verwendungszwecke
- hochwertiges Isoliermaterial
- sichere Kontaktgabe
- lange Lebensdauer

## *Omni Ray*

Omny Ray AG 8008 Zürich Dufourstraße 56  
Telefon 051 47 82 00



# Sicherheit durch Qualität

Seit siebzig Jahren werden SUHNER-Kabel als schweizerische Qualitätsprodukte auf dem einheimischen und ausländischen Markt geschätzt.

Wir fabrizieren vom 0,05mm dünnen Kupferdraht bis zum dicksten Starkstromleiter Drähte und Kabel für sämtliche Verwendungszwecke.



Kabel-, Kautschuk-, Kunststoff-Werke

**SUHNER+CO**  
HERISAU AG



# Elektronischer Gleichspannungskonstanthalter

Type 3040

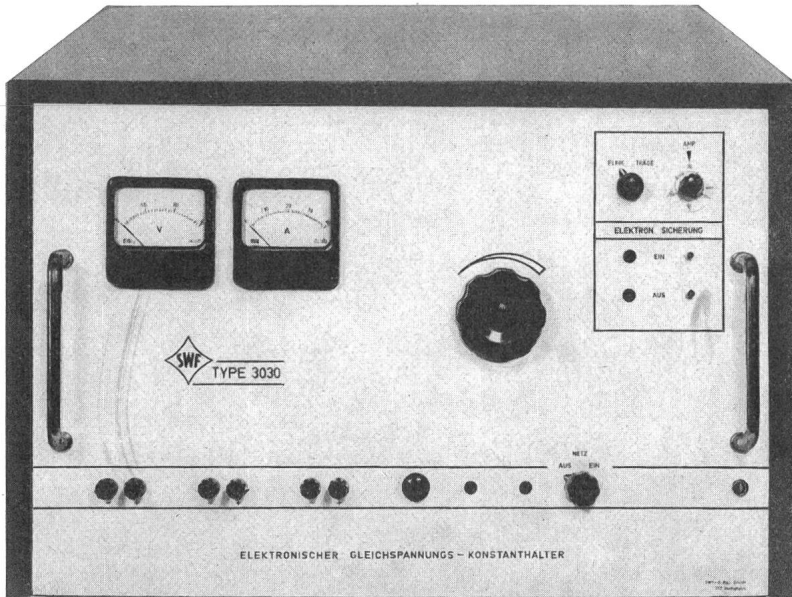

volltransistorisiert

0...30 Volt  
0...40 Amp.

- Geringer Innenwiderstand < 2 m Ohm
- Kürzeste Ausregelzeit 0,7 ms
- Stufenlose einstellbare Überstromsicherung

Generalvertretung für die Schweiz:

**ELECTRIC GmbH**

Räffelstr. 25, 8045 Zürich, Telefon: 051/35 70 50, Telex: 53 283

# OERLIKON-PAM

die neue stationäre Röhrenplatten-Batterie  
im Kraftwerk

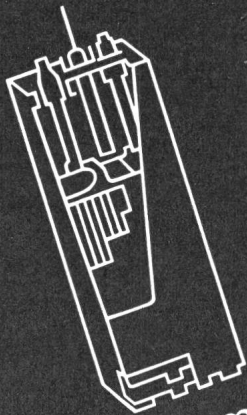

Accumulatoren-Fabrik Oerlikon Zürich 50

Wir senden Ihnen gerne Prospekte und technische Unterlagen

# ISOPORT

das selbsttragende Luftkabel

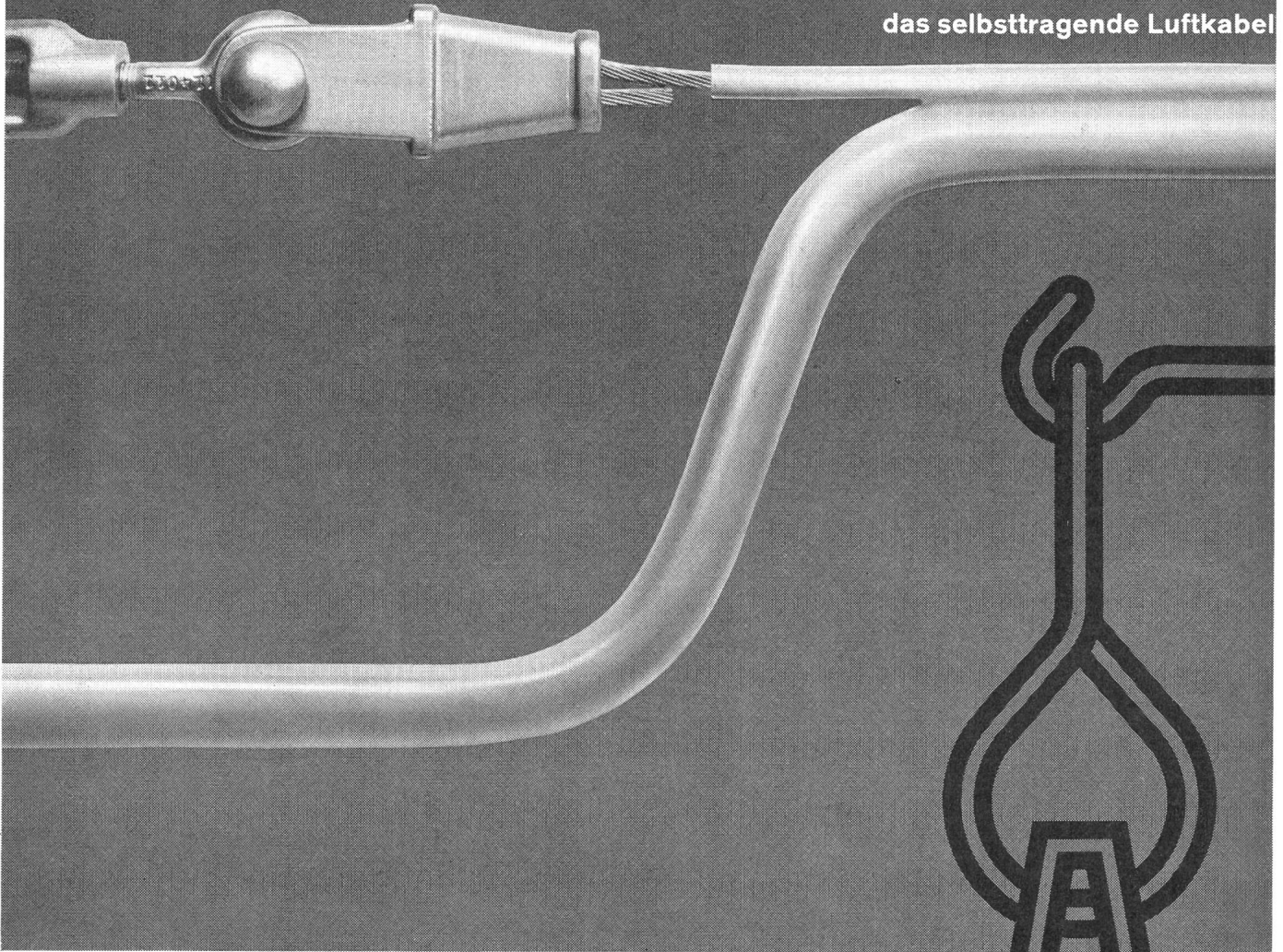

## Tdc und Tdcv ISOPORT-Kabel

nach SEV-Vorschriften für Anschlüsse von Licht und Kraft bei Baustellen, Kraftwerkbauten, Strassen- und Sportplatzbeleuchtungen  
Seil- und Bergbahnen

**ISOPORT- Ausführungen**  
für Telefon-, Signal- und Steuerkabel.

Aktiengesellschaft



**R.+E. HUBER**

PFÄFFIKON ZH

Schweizerische Kabel-, Draht- und Gummi-Werke, seit 1882  
Telefon 051 975301

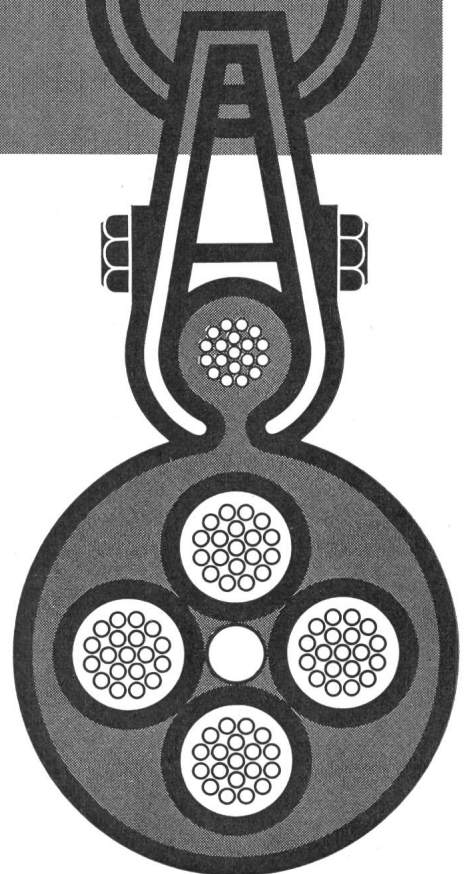

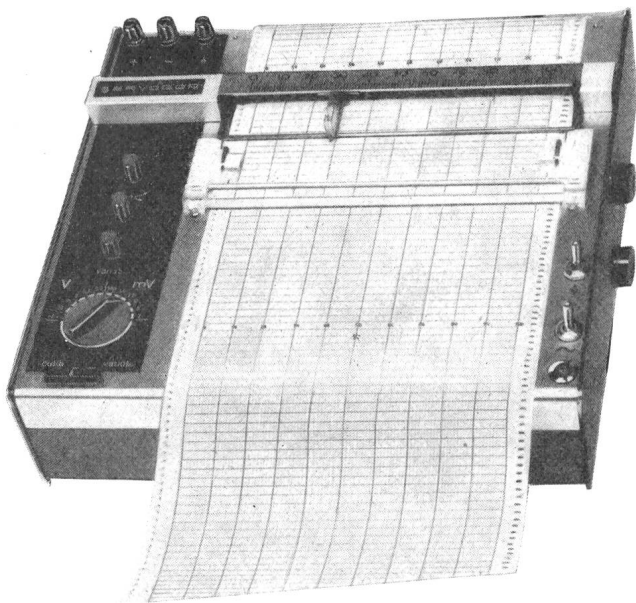

## Potentiometer-Schreiber Servogor

11 Messbereiche  
0-2-5-10-20-50-100-200-500 mV - 1-5-20 V

Genauigkeit  $\pm 0,5\%$ , jedoch nicht besser als  $\pm 10 \mu\text{V}$

Innenwiderstand (in abgeglichenem Zustand)  
Bereiche 2/5/10/20 mV, 10 M $\Omega$   
50/100/200 mV, 111 k $\Omega$   
0,5 und 1 V, 1,11 M $\Omega$   
5 und 20 V, 11,1 M $\Omega$

Schreibbreite 200 mm      Einstellzeit 1 Sek.

Papiervorschub umschaltbar für  
3-12-60-180-720-3600 cm/h

Auf Wunsch mit Zeitmarkierung

**AG für Messapparate Bern**      Weissensteinstr. 33  
Telefon 031 453866

Gesamtansicht unseres Werkes mit den wichtigsten  
Abteilungen:      Thermoplast  
Lackdraht  
Kupferdraht-Zieherei  
Spezial- und Maschinendraht

**DRAHT- UND KABELFABRIK**

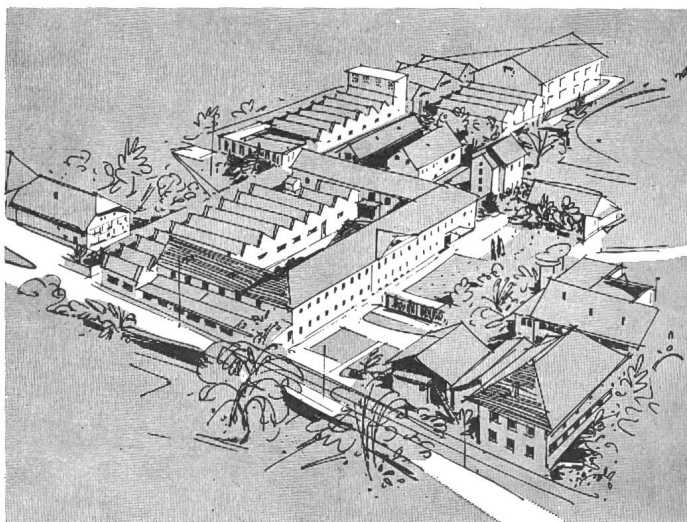



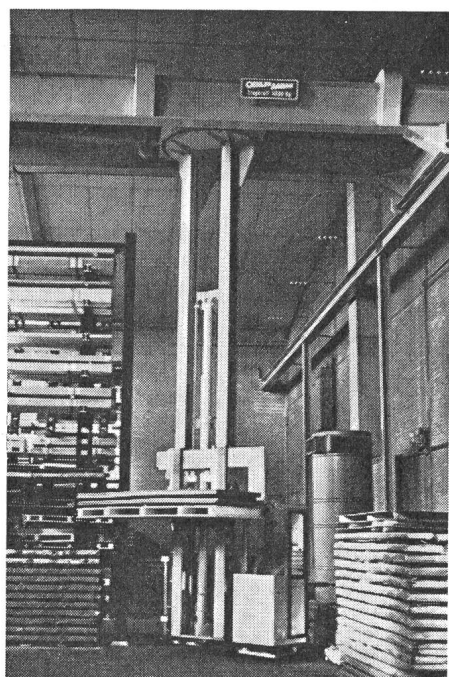
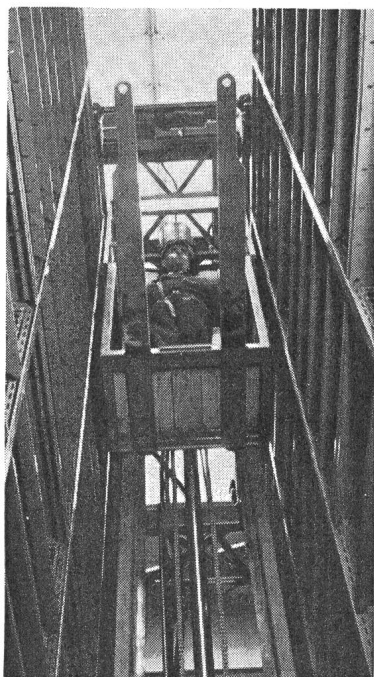

# OEHLER AARAU

## Eine ideale Lösung für viele Lagerprobleme

Eisen- und Stahlwerke  
Oehler & Co. AG Aarau  
Tel. 064 2 25 22

Stapelkran und Regalstapler mit dem Oehler-Schild tragen wesentlich dazu bei, dass in fortschrittlichen Firmen, in hohen Räumen, bei minimalen Gangbreiten, – rasche Arbeitsspiele beim Aus- und Einlagern sowie – ausserordentlich günstige Ergebnisse im Hinblick auf die Wirtschaftlichkeit erzielt werden. Ihre Probleme werden von Oehler nicht mit einer einmal festgelegten Serienkonstruktion nach Schema F, sondern **entsprechend Ihren Bedürfnissen** mit modernen Anlagen gelöst, welche nach dem Baukastenprinzip mit serienmässigen Teilen Ihnen eine optimale Wirtschaftlichkeit garantieren.

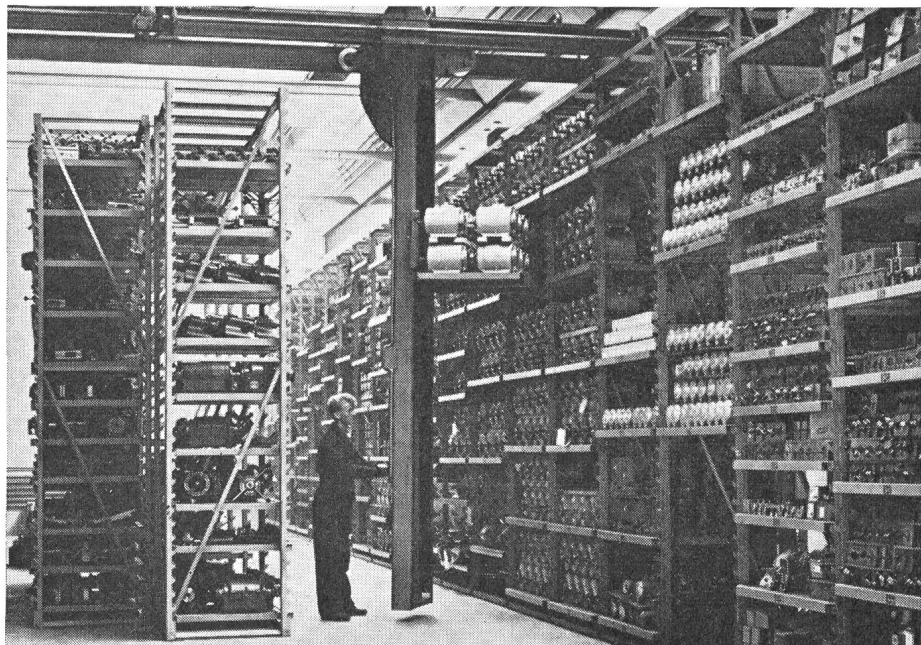
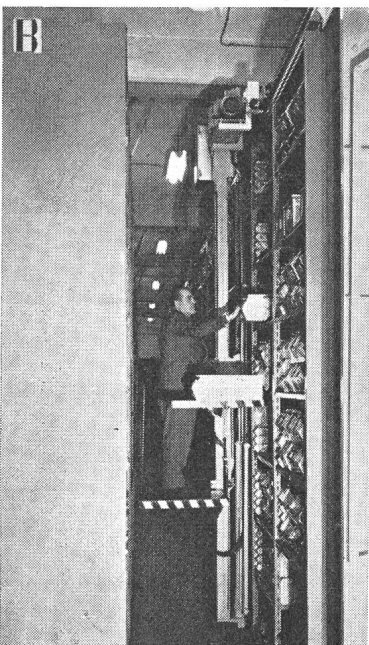

# AGRO – UNIVERSAL – BETON – UP – DOSE

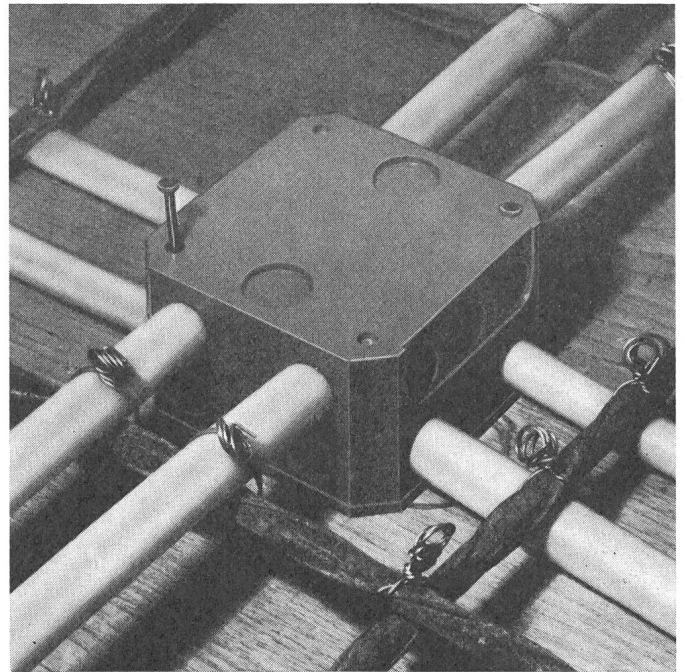
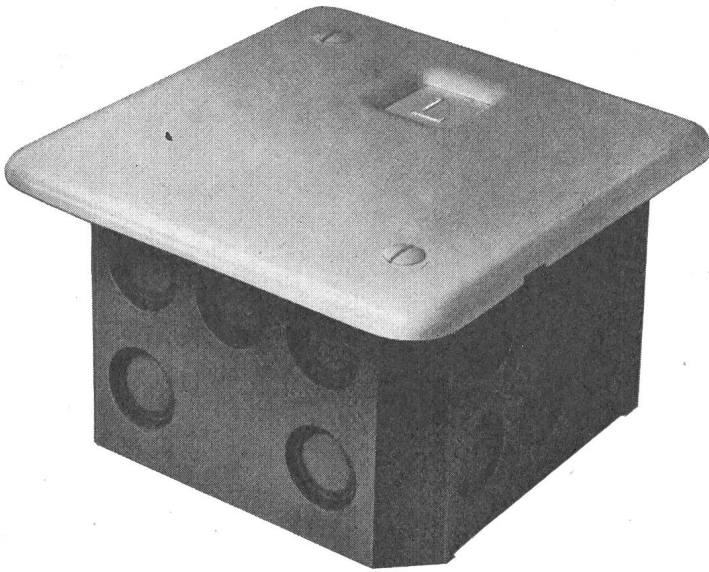

Mit 2 Einführungen 13/16 mm  
Mit 4 Einführungen 11/13 mm  
Mit 16 Einführungen 9/11 mm

Auch in dieser Dose ist alles in einem vereint. Verlangen Sie bitte unsere ausführlichen Unterlagen.  
**AGRO AG** Elektrotechnische Fabrik Hunzenschwil/AG Telefon 064 4721 61 / 62

## Ein Artikel aus dem reichhaltigen Ericsson-Bauelemente-Programm!

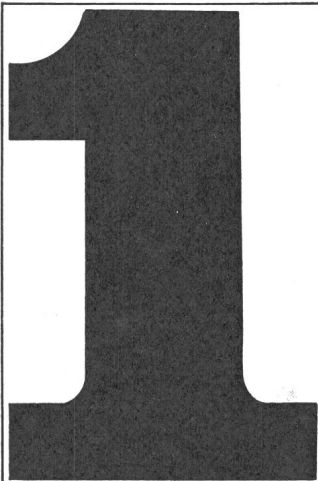

### Drehschrittwähler

2, 4, 6 Ebenen 30 Schritte  
oder  
4, 8, 12 Ebenen 15 Schritte  
d. h. max. 180 individuelle  
Kontaktfunktionen  
Lange Lebensdauer.  
Einfache Montage und  
Wartung. Weltberühmte  
Ericsson-Präzision.

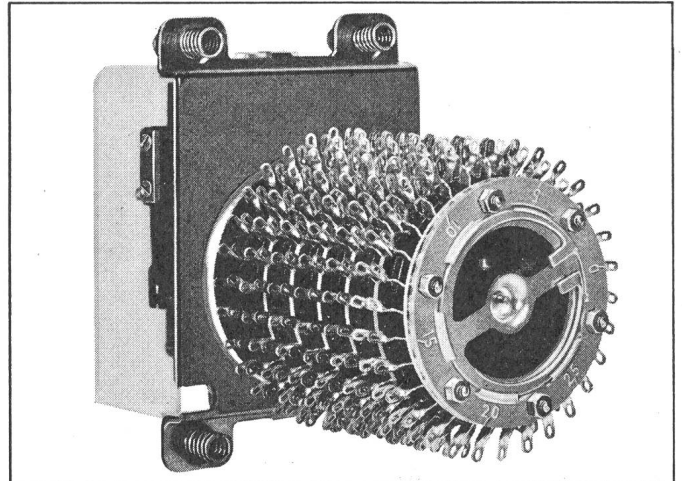

Weitere hochwertige Ericsson-Bauteile unseres EFTA-Partners, Schweden:  
Mehrpole Stecker und Kupplungen, 2-20 A Kontaktbelastung, Reed-Kontakte und Relais, RC-Glieder bis 630 V Nennspannung, Kondensatoren, (Elektolyt, Papier, MP, Polyester, Polystyrol).

# Coupon



**Ericsson-Stockholm-Zweigniederlassung Zürich**

Othmarstrasse 8, 8032 Zürich Telefon 051 / 32 51 84

Name: \_\_\_\_\_

Wir wünschen

Firma: \_\_\_\_\_ Abt.: \_\_\_\_\_

Unterlagen über: \_\_\_\_\_

Adresse: \_\_\_\_\_



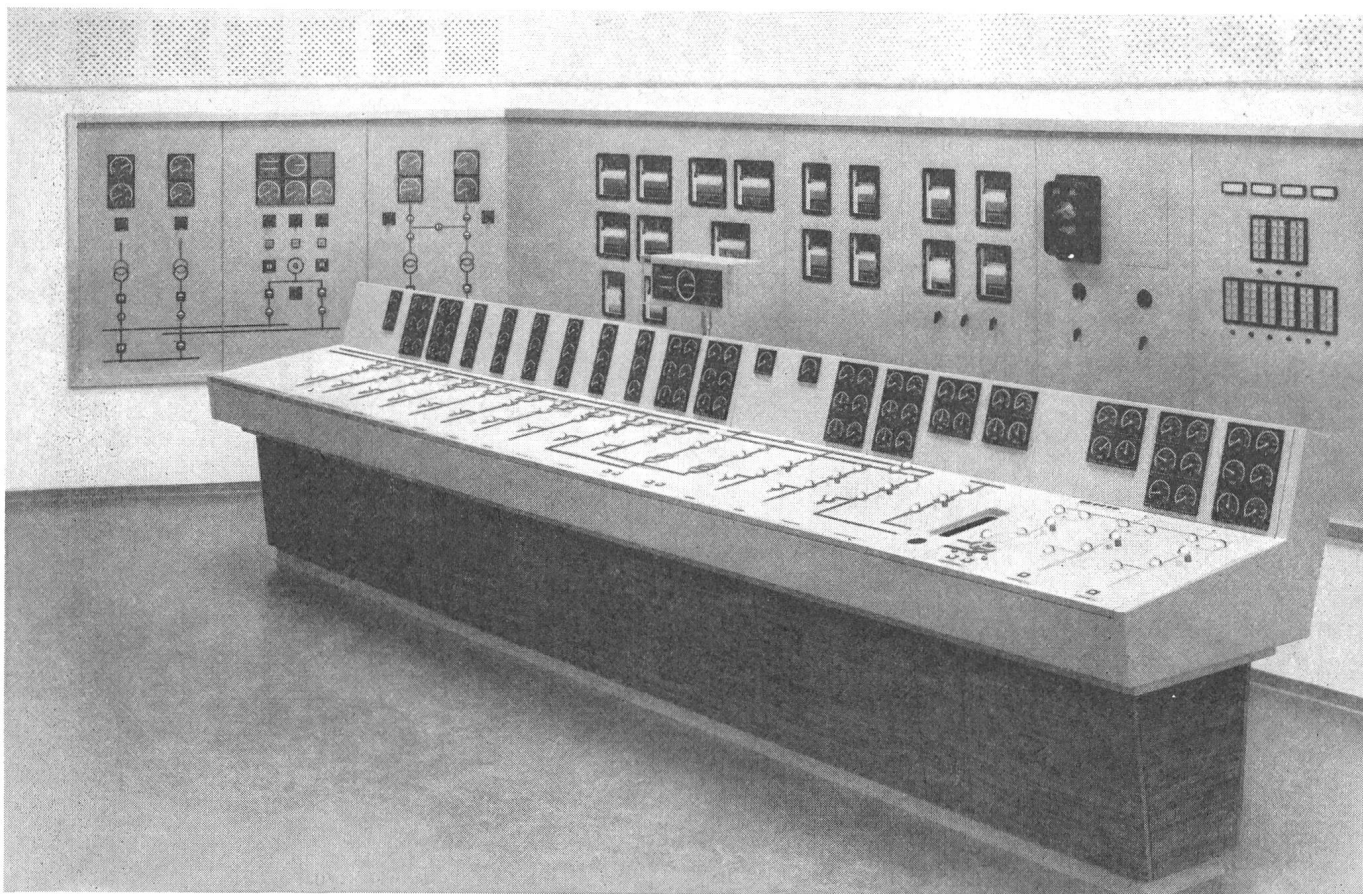

**Elektrische Schaltanlagen für alle Zwecke**

**Steuerungen für automatische Arbeitsabläufe**

**Kommandoräume für Kraftwerke und Unterstationen**

**Transformatorstationen und**

**Innenraum-Hochspannungsanlagen**

**Notstromanlagen und Eigenstromversorgungen**

**Verteilanlagen jeglicher Art und Grösse**

**STÖRI**

**STÖRI & CO., Wädenswil**

Fabrik elektrischer Apparate und Schaltanlagen

Tel. 051/95 74 33



1290 Ura 61 Grösse 71/76 mm

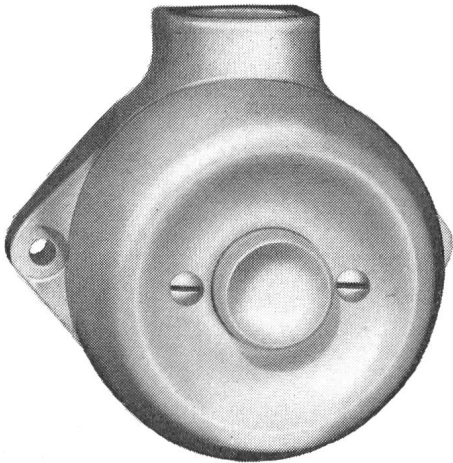

652 Jra 61 Grösse 71/76 mm



Druckkontakt, Signallampe,  
Drehschalter und  
Steckdose aus Isolier-  
presstoff, kleine Modelle

**Adolf Feller AG Horgen**

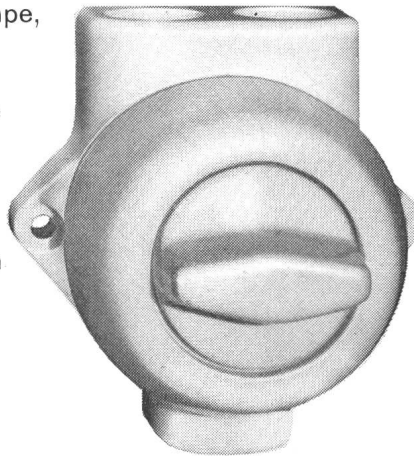

7520 Jrd Grösse 78/76 mm

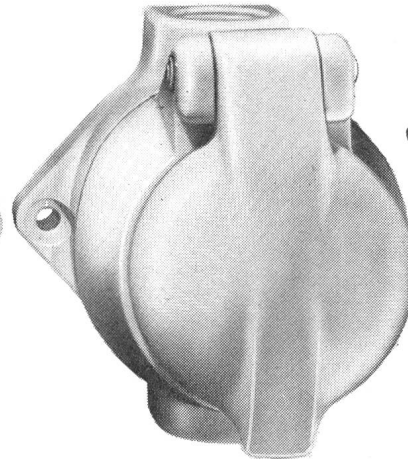

8203 Jrb Grösse 78/76

# Ultraschall

das tragbare, leistungsstarke Kleingerät Typ LABORSET



Speziell geeignet für  
Medizinal- und Denta-  
labors, Bijouterie- und  
Uhrenateliers, Präzi-  
sionswerkstätten usw.

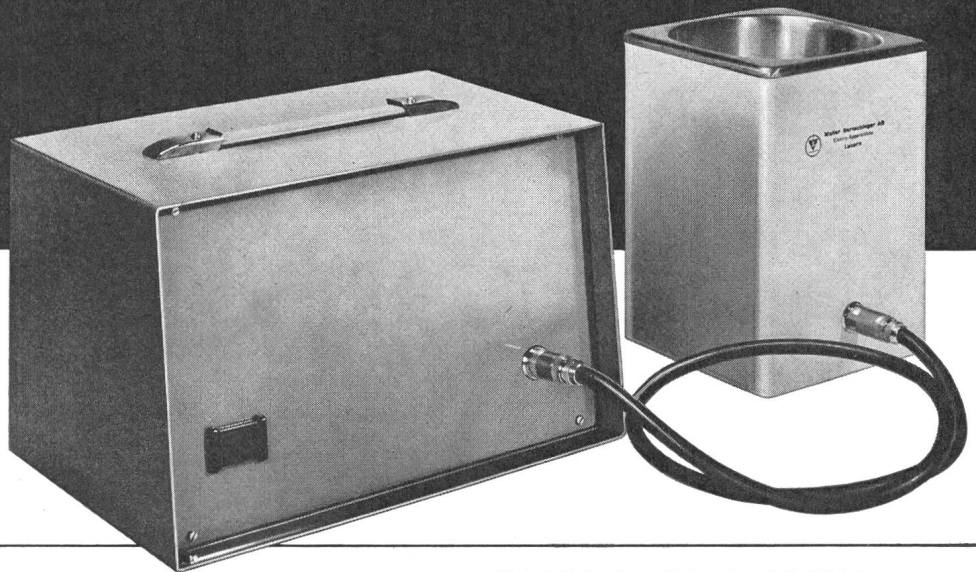

## Walter Bertschinger AG

ELEKTRO-APPARATEBAU  
6000 LUZERN LINDENSTR. 15  
TEL. 041 41 75 75

# Schalter für die Industrie

**TIT**

*Standard*

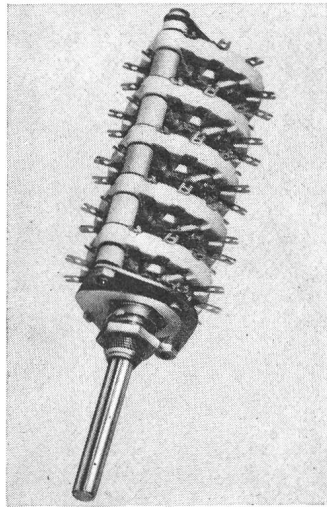

Bauelemente aus dem **Winkler+Mayr**-Programm für die Fernmelde-, Fernwirk-, Steuer- und Regeltechnik.

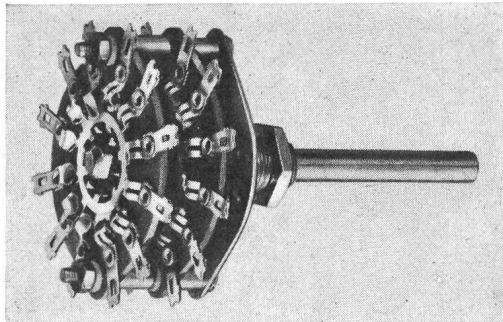

Schaltebenen aus Keramik-Baustoff oder tropfenfestem Hartpapier (Klasse IV). Selbstreinigende Messerkontakte. Auf Wunsch: Silber-, Silber-Palladium- oder Gold-Nickel-Kontakte.

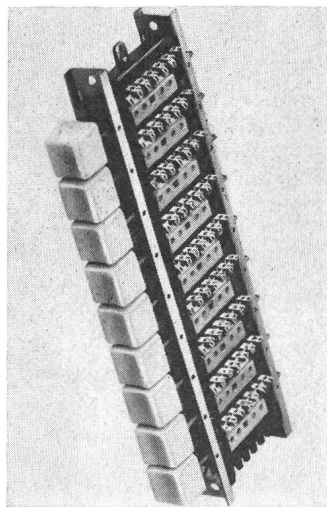

1816

**TIT**

*Standard*

ZÜRICH 4

ZWEIERSTR. 35

EINE ABTEILUNG DER STANDARD TELEPHON UND RADIO AG, ZÜRICH TEL. 051 / 25 45 10



KUNSTSTOFF-  
BANDSCHELLEN

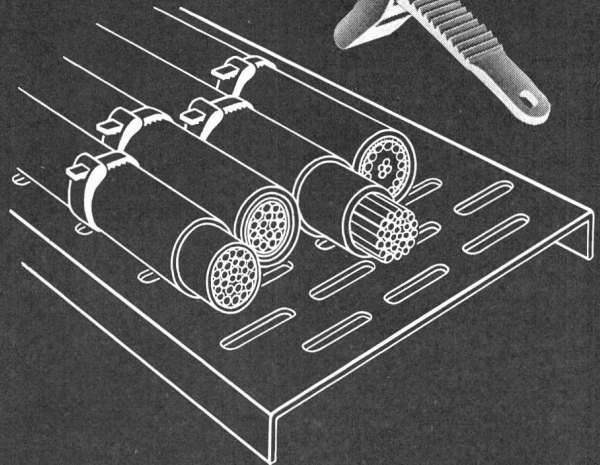
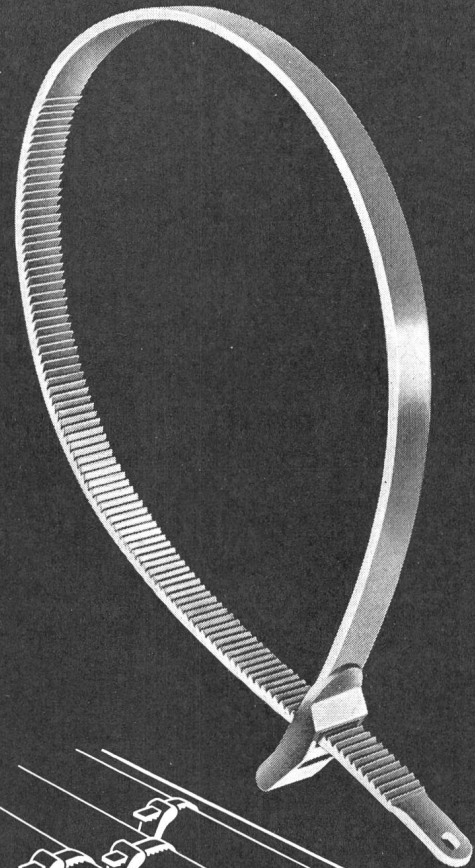
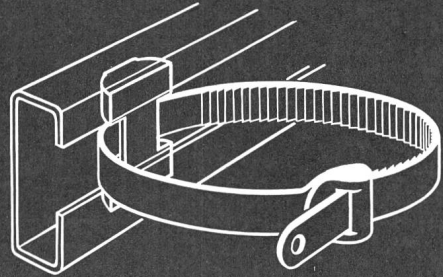

HERMANN LANZ AG  
4853 MURGENTHAL AG  
und die Grosshandels-Firmen



# Viele Gründe sprechen für den jura Dampf- und Trocken- Bügelautomaten

- \* Zuverlässigkeit
- \* gute, zweckmässige Form
- \* 5 Jahre Garantie und Gratisrevision
- \* Rascher, zuverlässiger Service
- \* Schweizerische Qualitätsarbeit
- \* 30 Jahre Erfahrung  
im Bau von Haushalt-Apparaten
- \* Preiswürdigkeit
- \* jura besitzt das Vertrauen  
Ihrer Kunden

Der kombinierte  
Dampf- und Trocken-  
Bügelautomat –

**jura**

ein sicheres Geschäft für Sie!

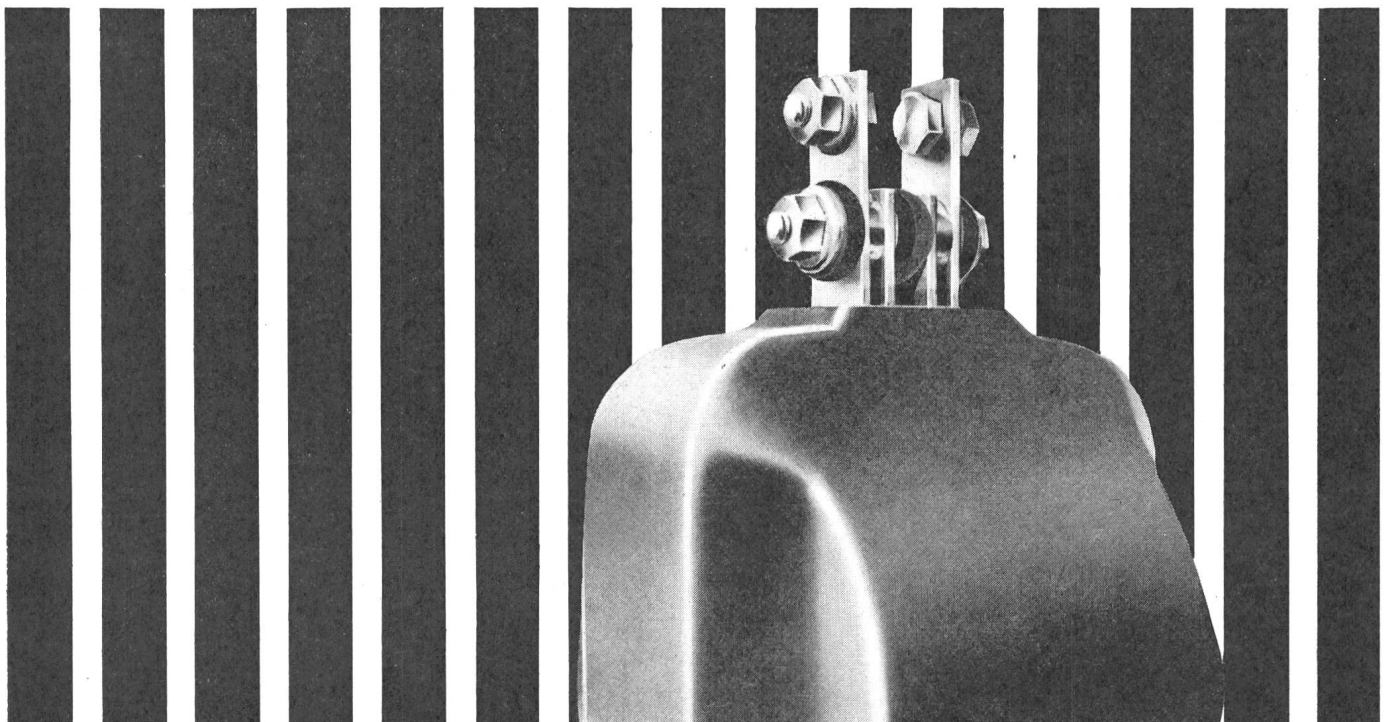

**MESSWANDLER** · verschiedener Ausführungen und Dimensionen

**MOSER-GLASER & CO. AG. MUTTENZ (SCHWEIZ)**





# NEU

## Giessharz-Garnituren

für Kabel und Leitungen  
bis einschliesslich **10 kV**

Unsere Giessharz-Garnituren entsprechen  
den neuesten Erkenntnissen der Kabel-  
Verlegetechnik

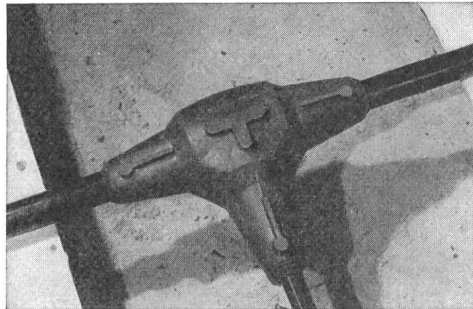

Montierte Hausanschlussmuffe

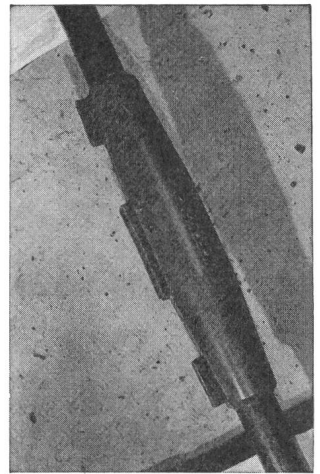

Montierte Verbindungsmuffe

Verbindungsmuffen  
Hausanschlussmuffen  
Abzweigmuffen  
Endverschlüsse



### F. Hartmann AG

Elektrotechnische  
Bedarfsartikel en gros  
Wallisellen ZH  
Oberwiesenstrasse 4  
Tel. 051 931011

## Outils spéciaux et engins de travail pour montage de câbles électriques Spezial-Werkzeuge und Arbeitsgeräte für elektr. Kabel-Bau

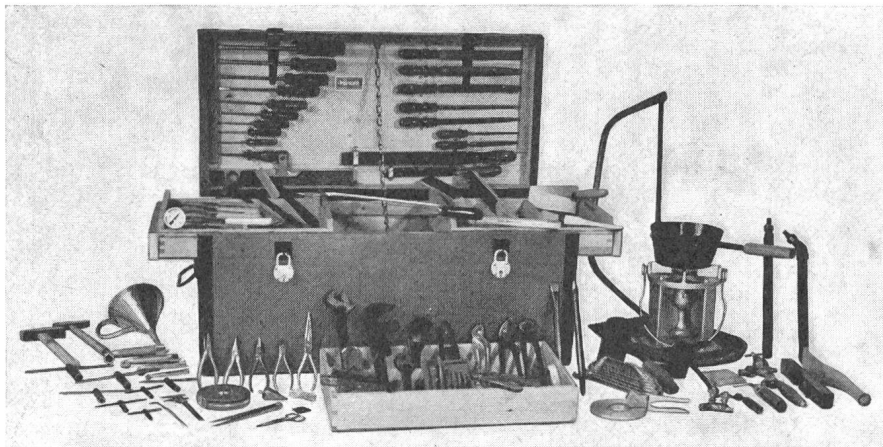

Nr. 21 Caisse d'outils pour montage de câbles électriques  
Werkzeugkiste für die elektr. Kabelmontage



5060

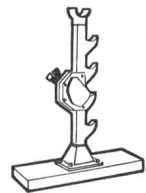

5082

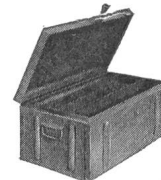

28

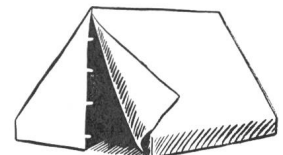

5090

**DOUTILLAGE**  
**Sugnard**  
**WERKZEUGE**

LAUSANNE  
Ch. de la Colline 10  
/ (021) 25 71 21

Adresse postale:  
Postadresse:

Case postale 19  
1002 Lausanne



# TRAFO

Lieferfrist:

bis 500 VA  
4 Tage  
bis 3000 VA  
14 Tage

mit  Zeichen

## TRANSFORMATORENFABRIK Wagner + Grimm, Zug

Chamerstraße 68c Telefon (042) 4 21 14

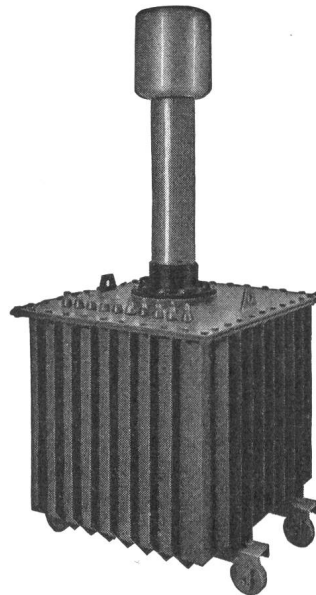

Prüftransformator  
50/100/200kV 40kVA

Hochspannungsgleichrichter  
mit Selen- oder Glüh-  
kathodenventilen

Selen-Hochspannungventile

Transportable Gleich-  
richteranlagen bis 500 kV  
für Kabelprüfungen

Spezial-Transformatoren  
und Drosselspulen für Hoch-  
und Niederspannung

Leistungs-Transformatoren

Messwandler für  
Hoch- und Niederspannung

Prüfanlagen

«Bulb-Saver» Schaltapparat  
zur Herabsetzung des  
Lampenverschleisses  
von Strassenbeleuchtungen

Gross-Elektrofilter

## HANS KULL AG., DERENDINGEN/SO

Elektrische Apparate

Büro Steinmattacker

Telephon 065-36790



## Sicherungselemente

für Aufbau  
für Einbau in Schalttafeln  
für Schnellmontage mit PAX + Pat.

Wohnungsverteilkasten u.P. in  
10 verschiedenen Größen mit  
Blecheinlasskasten

Industrieverteilungen

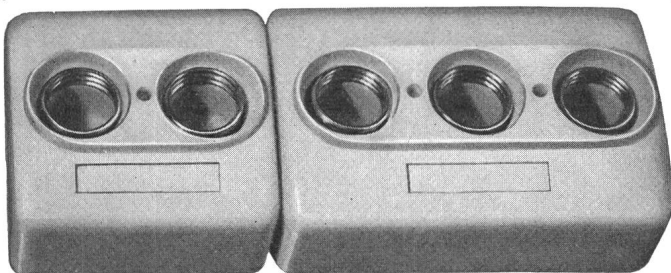

H. Baumann, Fabrik elektrischer Artikel  
Kappelen Aarberg BE  
Telephon 032 82 18 33



SIEMENS

# NEU

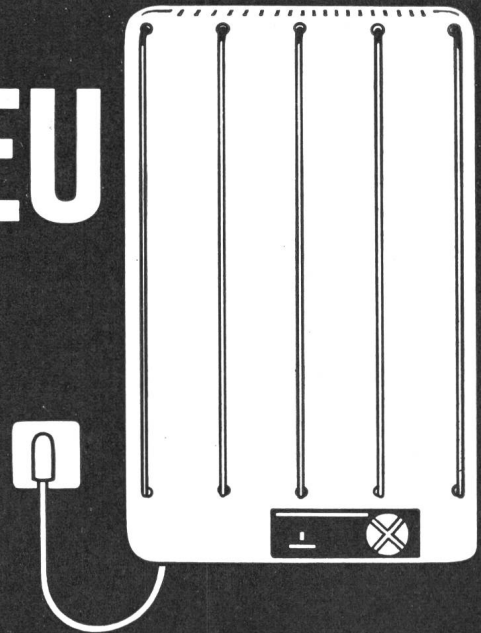



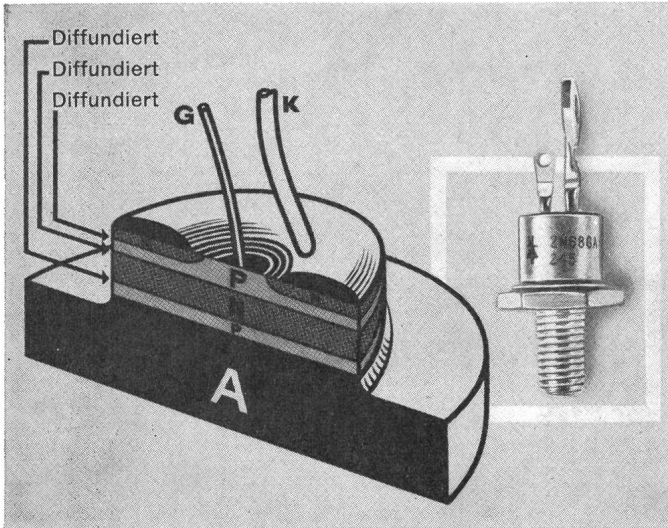

Vollraumheizung  
für Bad oder Küche mit dem  
**Siemens-Wandofen**  
(mit Frostschutzautomatik)

# Steuerbare Siliziumdioden





## Durchgehend diffundierter Aufbau

-  Vorwärts-Durchbruch zulässig
-  Hohe Spitzenströme; hohe  $i^2t$
-  Spannungen bis 720 V
-  Positive TK  
der Durchbruch-Spannungen

Ab Lager Zürich lieferbar:

Serie:	TI-145	TI-140	2N1595	TI-116	TI-136	TI-40	2N1600	2N681A
Mittlerer Gleichstrom bei 65°C	0,75	1,1	1,0	1,3	4,0	5,0	5,0	25 A
Trigger unterhalb	50	50	10	50	50	50	10	40 mA
$dU_V/dt$ ohne Auslösung (bis 100°C)	50	50	50	200	200	50	50	200 V/us

-  Verlangen Sie Schaltungsbeispiele
-  Ein Preisvergleich lohnt sich

## TI-Zuverlässigkeit

# FABRIMEX

Fabrimex AG Kirchenweg 5 Zürich 8 Tel. 051/47 06 70

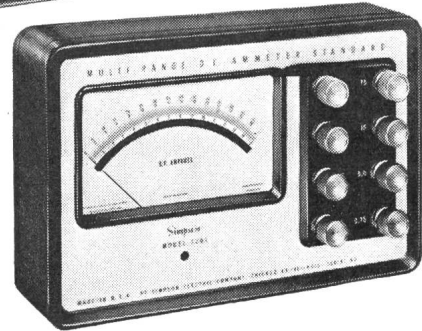
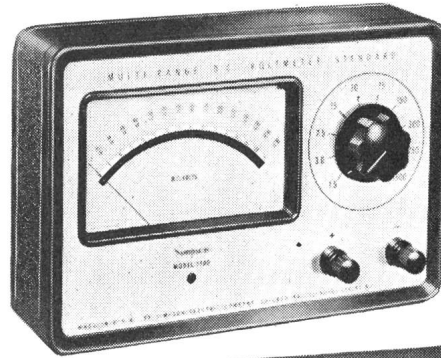

Präzisions-Messgeräte

# Simpson

- \* Genauigkeit: 0,5%
- \* Skalalänge: 14 cm
- \* Messwerk mit Kernmagnet und gefederter Edelsteinlagerung
- \* Temperaturkompensiert

Modell 1700 0-1,5/3/7,5/15/30/75/150/300/750/1500 V=

Modell 1701 0-0,75/1,5/3/7,5/15/30/75 A=

Modell 1702 0-1,5/3/7,5/15/30/75/150/300/750/1500 mA=

Modell 1703 0-75/150/750/1500 uA=

Modell 1704 0-30/75/150/750/1500 mV=

TELION  elektronik

Telion AG, Albisriederstr. 232, Zürich 47, Tel. 051 - 54 99 11



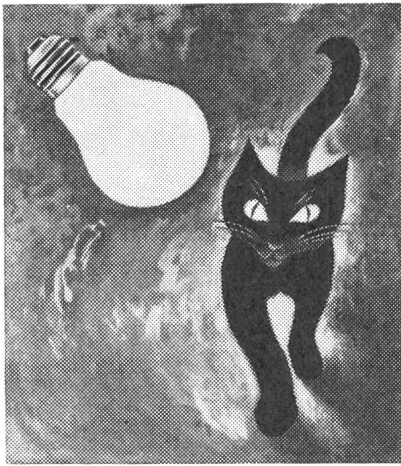

## LUXRAM-LICHT

Verlangen Sie kostenlos unsere Abhandlung über unsere Quarzlampen

## SUNRAY-SONNE

# LUXRAM

LUXRAM-LICHT AG. GOLDAU TEL. 041/81 63 81

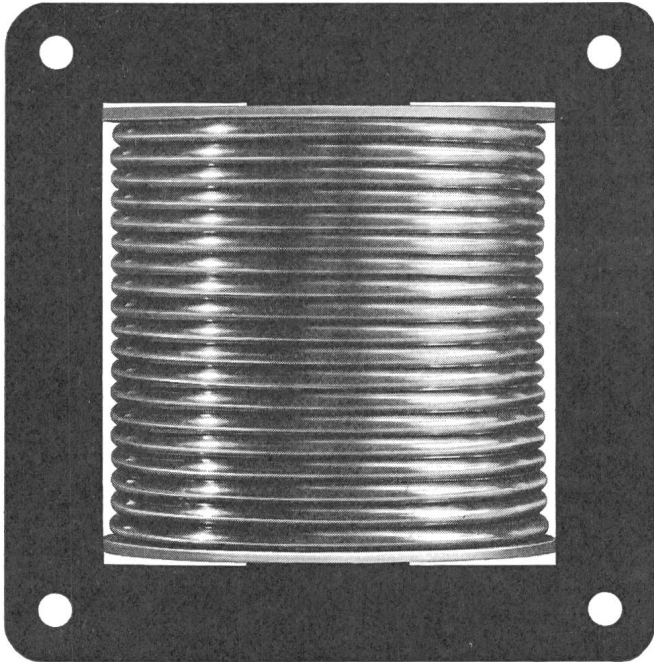
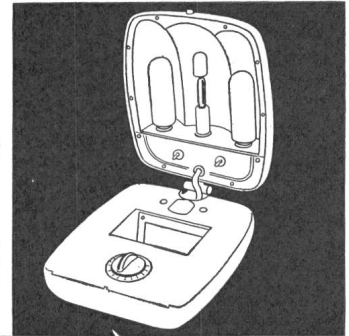

Transformatoren  
Anlass-  
und Regulier-Widerstände  
Signalglocken



Hans Gloor  
Fabrik für elektrische Apparate  
Zürich 50 - Oerlikon

## Terolin

**Rostschutz- und Dichtungslack  
und Terolin-Kitt**

Hitze-, kälte-, säurebeständig u. wasserdicht, für Eisen, Blech, Holz, Beton, Asphalt u. Bedachungen aller Art. Beste Unterwasserfarbe für Kraftwerke u. Schiffe. Kein Mennigvorstrich.

**Seit 46 Jahren bewährt**

Ausschliessliche Fabrikation:  
**R. KÄLIN, BASEL**

Büro und Lager: Vogesenstrasse 167,  
St. Johannhof, Geleise B 6      Telephon (061) 43 02 23

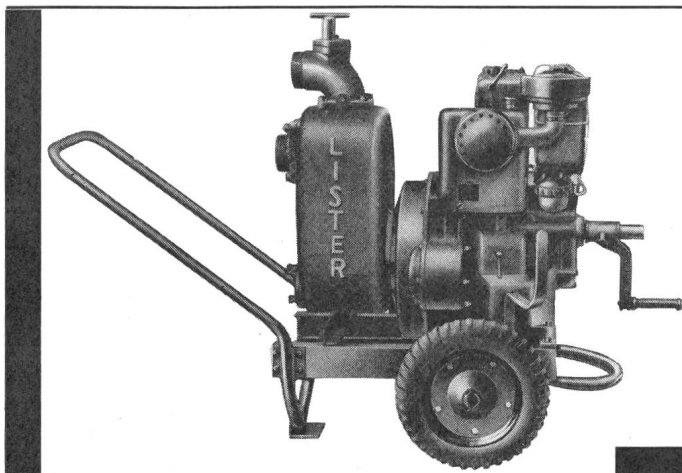

## Lister-Blackstone-Dieselmotoren Notstromanlagen mit oder ohne Vollautomatik

Schmutz- und Reinwasserpumpen-Aggregate  
Ölhydraulikaggregate  
1,5 - 1200 kW

Generalvertretung:

Zuverlässiger Ersatzteil-  
und Reparaturservice

## max fischer

INGENIEURBUREAU  
Bahnhofstr. 86 8021 Zürich  
Tel. 27 77 81 Telex 54 338  
Avenue d'Echallens 156  
Lausanne Tél. 021 25 78 72

Freileitungsabzweigschalter 24 kV, 400 A

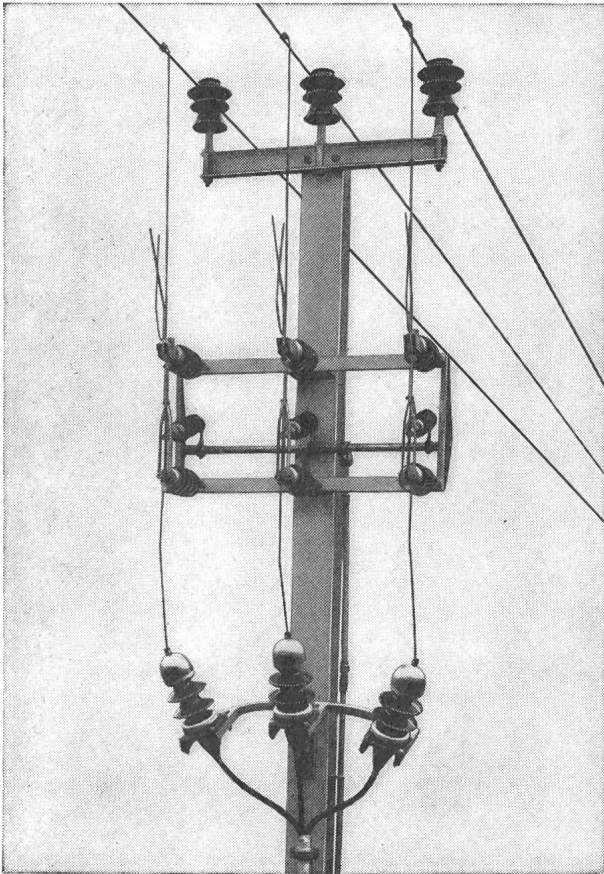

Sectionneur de dérivation 24 kV, 400 A

*Alpha A.G. Nidau*

(Biel) Telefon (032) 2 46 92

Kennen Sie den neuen

**Freileitungsabzweigschalter**

(siehe Abbildung) und den

**Kabelanschlusstrener?**

(am Ende einer Freileitung)

Wir liefern dieselben und beraten Sie gerne.

Connaissez-vous le nouveau

**sectionneur de dérivation**

(voir figure) et le

**sectionneur de câble?**

(passage fin de ligne aérienne-câble)

Nous livrons ces appareils et vous conseillons volontiers.

*Alpha S.A. Nidau*

(Bienne) Téléphone (032) 2 46 92

## Gelochte Erdungsbänder

für Schutz-, Betriebs-  
und Sondererden

16 mm<sup>2</sup>, 50 mm<sup>2</sup> und 100 mm<sup>2</sup>

besonders geeignet für  
Wasseruhren-Überbrückungen



+ Pat.

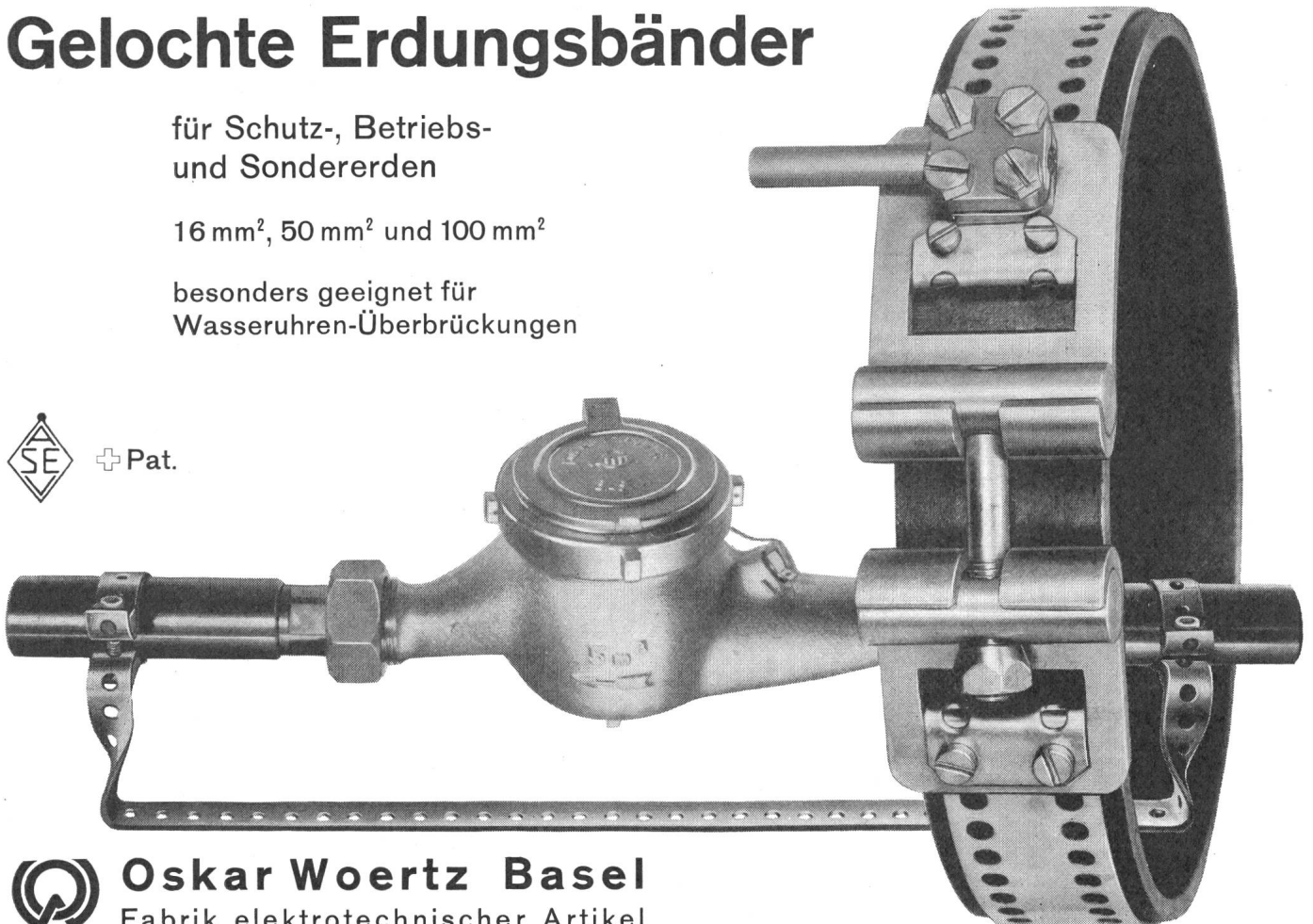

**Oskar Woertz Basel**

Fabrik elektrotechnischer Artikel

# ELECTRO-MICA

**Steckkontakte  
für Niederspannungsanlagen**

SEV-geprüft  
und kurzfristig bei den Elektro-Grossisten erhältlich

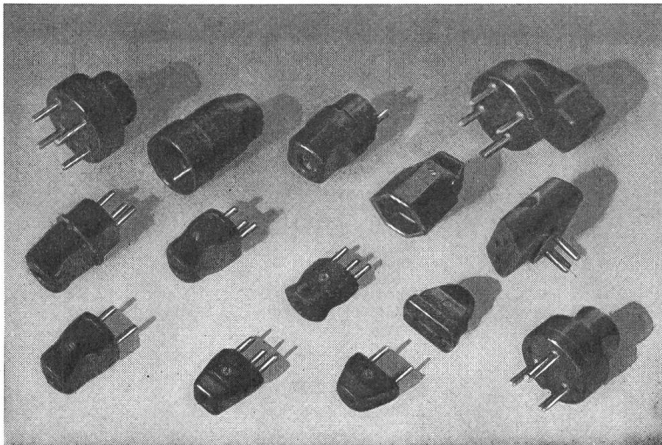

**ELECTRO-MICA AG Mollis Tel. (058) 441 24**



## SICLI

**FEUERLÖSCHER  
FEUERFESTER ANSTRICH  
BRANDVERHÜTUNG  
FEUERLÖSCHMATERIAL  
FEUERMELDER  
AUTOMATISCHE LÖSCHANLAGEN**

Fabrik und Administration  
76, route des Acacias Tél. (022) 42 18 18 Genève  
Verkaufsbüro für die deutsche Schweiz  
41, Klosbachstrasse Tel. (051) 47 22 20 Zürich 7

## CEGRIT

Automatisches Gerät zur Messung von Brenngas-  
staub aus Kesselfeuerzügen

**Arbeitet isokinetisch**

**Braucht keine Wartung**

**Ist Lage unempfindlich**

**Betriebssicher**

**AIRTECHNIK AG ZUERICH**

Pneumatik Hydraulik Elektronik

Wehntalerstrasse 324

Telefon 57 47 55

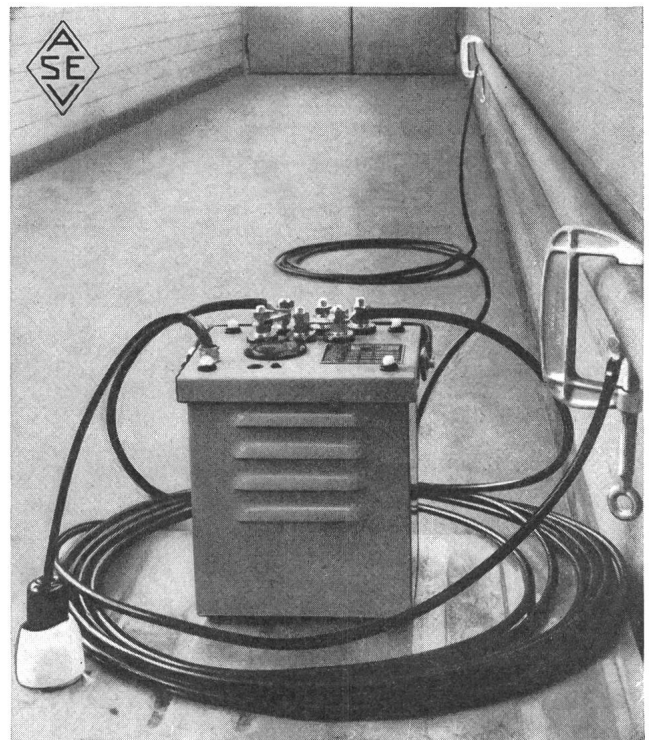
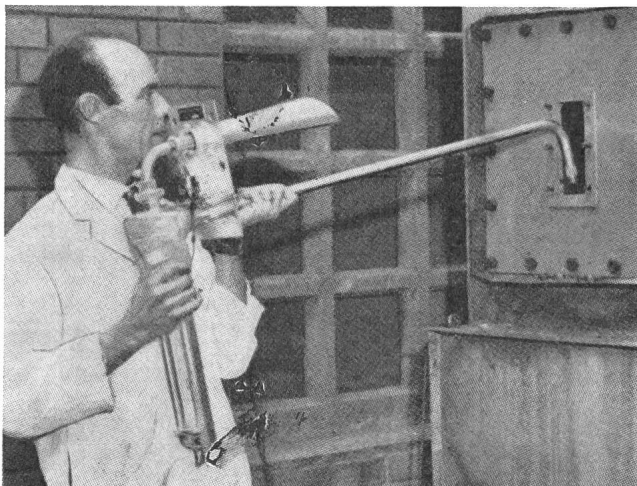

**Auftau-Trafo 1,2 und 4 kVA**

220 - 380 - 500 V

**RAUSCHER & STOECKLIN A.G.**

SISSACH

Fabrik elektrischer Apparate und Transformatoren



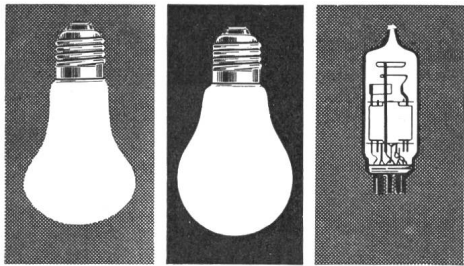

# TUNGSTRAM

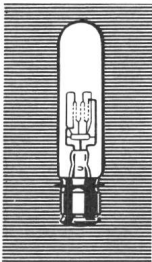

Une lampe  
pour  
chaque usage

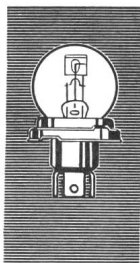
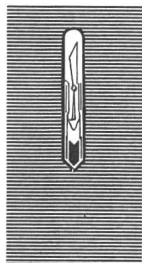

# m&w MAXIMUM STROMMESSER

mit Bimetallmeßwerk · Einstellzeit 8 bzw. 15 Min.  
In quadratischen Einbaugeschäusen nach DIN 43700.

Abmessungen: 72x 72 mm  
96x 96 mm  
144x 144 mm

Zur Anzeige von  
Stromhöchstwerten

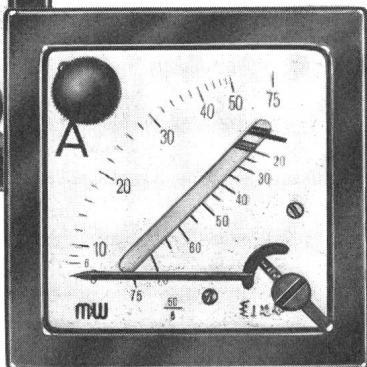
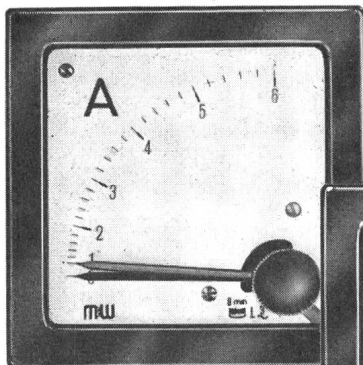

Zur Anzeige von  
Stromhöchstwert und  
Momentanwert durch  
eingebautes Dreheisen-  
meßwerk

Verlangen Sie Angebot.

**MÜLLER & WEIGERT OHG · NÜRNBERG**

Generalvertretung für die Schweiz:  
**MAX DIETRICH, BUCHZELGSTR. 50, 8053 ZÜRICH Tel. 32 61 71**

# EINBAU GLIMM LAMPEN

Gefällig, betriebssicher, einfachste, zeitsparende  
Montage: Eindrücken in Bohrung.  
Verlangen Sie ausführliche Unterlagen!

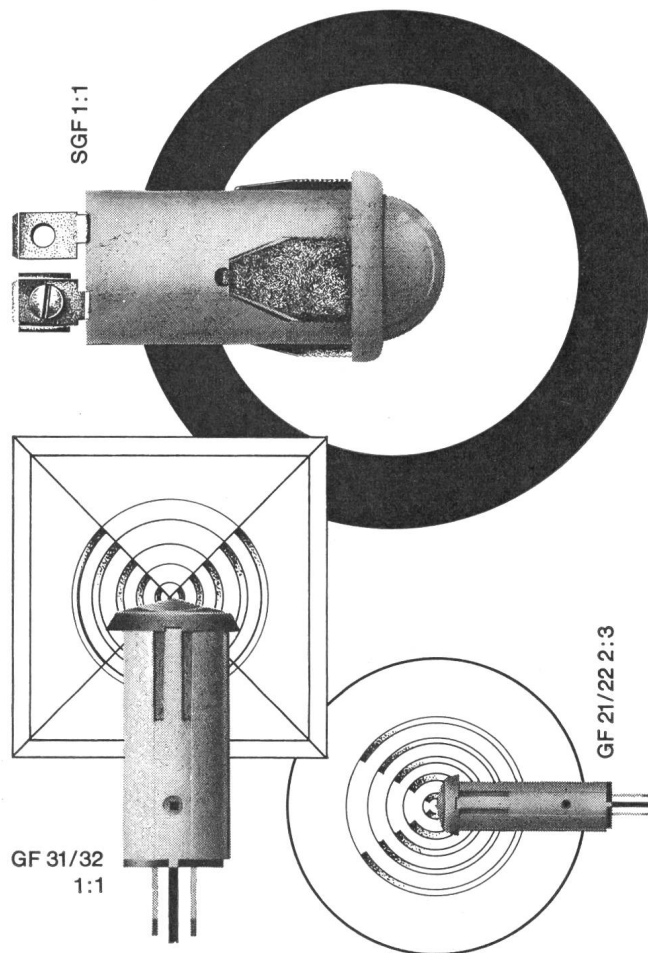

**Reihe SGF:** Die Lampe für Dauerbetrieb: über  
50 000 Brennstunden. Sechs leuchtende Farben.  
Runde oder flache Front. Schwarze oder weiße  
Fassung. AMP-, Löt- oder Schraubanschluss.

**Neu:** SGF 125 für 110–130 V (4 Farben, Lebens-  
dauer 5000 h)

**Neu: Reihe GF:** Die preisgünstigen Lampen für  
Haushaltgeräte. 3 Grössen, 5 Farben, runde oder  
quadratische Front.



**Cerberus AG**

Werk für Elektronentechnik  
Männedorf/ZH Telefon 051/74 15 55  
Telex 5 37 28

**I. E. E. E.**

THE INSTITUTE OF ELECTRICAL AND ELECTRONICS  
ENGINEERS

## Internationaler Kongress

22. bis 25. März 1965 in New York

Für Ihre Reisevorbereitungen, Passage- und  
Hotelarrangement sowie mit Auskünften  
den Kongress betreffend, stehen wir Ihnen gerne  
zur Verfügung

Reisebureau

**DANZAS**

Bahnhofplatz Zürich Tel. 051/273030

# LAPP trafo

Transformatorfabrik  
Seestrasse 417 8038 Zürich 051 452233

**Constral**

projektiert, konstruiert und baut

Metall-Konstruktionen  
für die Elektrobranche

**Constral**<sup>AG</sup> Weinfelden, Tel. 0721 517 21

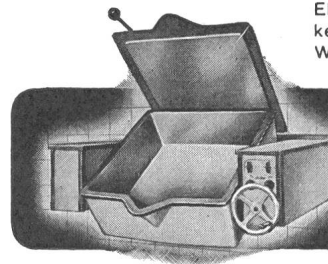

Elektrische Grosskochherde, Kippkoch-  
kessel, Bratpfannen, Brat- u. Backöfen,  
Wärmeschränke und Bäckereiofen.

**Locher**

**Oskar Locher AG, 8034 Zürich**  
Fabrik für elektr. Heiz- u. Kochapparate  
Baurstrasse 14 Tel. 34 54 58

## Zu verkaufen:

3 Transformatoren, Fabrikat MFO, Typ DON 14,  
für Innenraumaufstellung, mit natürlicher Luftküh-  
lung. Leistung 65 kVA,  $\varepsilon = 3,75\%$ , Primärspan-  
nung 8487/8240/7993 V, Sekundärspannung 380/  
220 Volt.

Offerten sind zu richten an  
**MAGGI AG Kempttal,**  
Technische Abteilung,  
Telephon 052 3 31 21 / intern 326.

2

## Elektro-Installateur mit Handels-Diplom

(in Vorbereitung auf die Meisterprüfung)

sucht leitende, verantwortungsvolle Stellung.

Kenntnisse: Betriebs- und Personalführung, Projekt,  
Kalkulation und Offertwesen, Akquisition. Verhandlung  
mit Bauherren und Architekten, Übergabe und Ab-  
rechnung fertiger Anlagen.

Städte mit technischen Abendschulen bevorzugt. An-  
fragen sind zu richten an Chiffre B 5 Z an die Admini-  
stration des Bulletin SEV, Postfach 229, 8021 Zürich.



**Motosacoche SA**

cherche pour son département «Groupes  
Electrogènes» 335

**mécaniciens-élec-  
triciens qualifiés**

ayant quelques années de pratique.

Faire offres ou se présenter à  
MOTOSACOCHE S.A., 56, route des  
Acacias, GENEVE.

**EWZ**

Wir suchen einen

## Elektrozeichner

für die Betriebsleitung unserer Kraft- und Unterwerke. Das Arbeitsgebiet umfasst die Nachführung von Schemata sowie die zeichnerische Mitarbeit bei Um- und Neubauten. 6

Geeignete Bewerber finden bei uns Dauerstelle mit neuzeitlichen Anstellungsbedingungen, angenehmem Betriebsklima, Fünftagewoche.

Handschriftliche Bewerbungen von Schweizer Bürgern sind mit Beilage von Lebenslauf, Zeugnisabschriften und Photo erbeten an das

**Elektrizitätswerk der Stadt Zürich**  
Postfach, 8023 Zürich.

**ATEL**

Wir suchen für unsere Installationskontrolle einen 353

## Kontrollleur

mit entsprechender Abschlussprüfung. P 24493 On

**Tätigkeit:** Abnahme- und periodische Kontrollen von Hausinstallationen in Wohngebäuden und Landwirtschafts-, sowie Gewerbe- und Industriebetrieben in unserem Detailgebiet.

Wir bieten fortschrittliche Arbeitsbedingungen, gut ausgebaute Sozialeinrichtungen und Pensionskasse.

Eintritt so bald wie möglich.

Kurzofferten mit den üblichen Unterlagen und Photo oder telefonische Anfragen (062 / 5 61 51) sind zu richten an

**AARE-TESSIN**

Aktiengesellschaft für Elektrizität  
Bahnhofquai 12

OLTEN

**MICAFIL**

Zu baldigem Eintritt suchen wir einen

## Verkaufs-Ingenieur

für die weitgehend selbständige Betreuung des Verkaufs von Hochspannungsapparaten für Prüflabors und Hochspannungsnetze.

Gute Kenntnisse in Englisch und Französisch sind erwünscht.

Wir bieten einen verantwortungsvollen Posten mit guten Entwicklungsmöglichkeiten.

Interessenten bitten wir, uns unter Kennziffer 407 zu schreiben, oder sich telefonisch mit unserer Personalabteilung in Verbindung zu setzen.  
Telefon 051 62 52 00

346

**MICAFIL AG**

**8048 ZÜRICH**

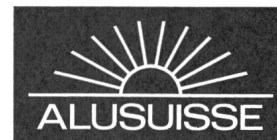

Für die Kraftwerkabteilung unserer Zentralverwaltung suchen wir einen jüngeren, qualifizierten 4

## Elektrozeichner

zur Ausarbeitung von Plänen und Schemata für Kraftwerk- und Industrieanlagen.

Angebote mit Lebenslauf, Zeugniskopien, Photo sowie Angaben von Referenzen und Gehaltsansprüchen sind zu richten an die

SCHWEIZERISCHE ALUMINIUM AG  
Feldeggstrasse 4, Postfach 8034 Zürich



Liste offener Stellen. Beachten: Sprechstunden der STS für Stellensuchende nur nachmittags. Anmeldebogen bei der STS.

- 209 *Ingenieur ou technicien*, courant faible pour le service commercial. En outre: *ingénieur ou technicien*, courant faible pour le développement d'équipements électroniques. En outre: *dessinateur industriel*. Entrées à convenir. Places stables. Fabrique d'équipements électroniques industriels en Suisse romande.
- 217 *Elektrotechniker* mit Erfahrungen im Betrieb und Unterhalt von Industrieanlagen wie elektrische Niederspannungs- und Dampferzeugungsanlagen, Pumpen, Dieselmotoren, Regel- und Fernmessapparaturen, etc. Alter nicht über 40 Jahre. Italienischkenntnisse erwünscht. Eintritt nach Vereinbarung. Dauerstellung bei Eignung. Transportanlagen flüssiger Treibstoffe. Kantone Graubünden und St. Gallen.
- 221 *Physicien ou ingénieur* diplômé universitaire, ayant de bonnes connaissances de la technique du vide et pouvant s'occuper, après une période d'adaptation, de l'étude des traitements de surface des pièces de verre. Entrée à convenir. Situation stable. Service d'étude optique d'une fabrique en Suisse romande.

Abgemeldete Stellen 1964: 193

Bestrenommiertes mittleres Unternehmen der Elektro-Branche sucht für die Beratung der Kundschaft, extern und intern, einen

## Elektrotechniker

der Erfahrung besitzt im öffentlichen Netzbetrieb.

Geboten wird eine interessante Dauerstelle bei guter Entlohnung.

Interessenten wollen sich melden unter Chiffre B 1 Z an die Administration des Bulletin SEV, Postfach 229, 8021 Zürich.

## Engadiner Kraftwerke AG

Wir suchen für unsere Verwaltung in Zernez einen

### Geschäftsführer

schweizerischer Nationalität, welcher befähigt ist, zu gegebener Zeit die 338

### Betriebsleitung

zu übernehmen. P 12549 Q

Wir verlangen abgeschlossenes Studium, einige Jahre Praxis in gleichen oder verwandten Gebieten und wenn möglich gute Kenntnisse der italienischen Sprache.

Wir bieten vielseitige, weitgehend selbständige Tätigkeit, angenehmes Arbeitsklima, Pensionskasse (PKE) und Dienstwohnung.

Bewerbungen mit Photo, Lebenslauf und Zeugnisschriften sind, unter Angabe der Saläransprüche, erbeten an die Engadiner Kraftwerke AG, 4000 Basel 10.



sucht einen

3

## Chef der Elektrotechnischen Betriebsabteilung

### Aufgabengebiet:

- Leitung der elektrotechnischen Betriebsabteilung
- Projektierung und Ausführung von allgemeinen Installationen und Beleuchtungsanlagen
- Unterhalt der elektrischen Installationen, Transformatoren- und Verteilstationen

Es steht eine eingespielte Installationsequipe zur Verfügung.

### Anforderungen:

- Absolvent eines schweizerischen Technikums, Richtung Starkstrom. Eventuell kann auch ein dipl. Elektroinstallateur (mit Meisterprüfung und entsprechender Erfahrung) berücksichtigt werden.
- Fähigkeit zur Personalführung

Dem neuen Mitarbeiter wird Gelegenheit geboten, sich durch den bisherigen Abteilungschef, der in den Ruhestand tritt, in seine Aufgabe einführen zu lassen. P 90-3 Z

Interessenten sind gebeten, ihre Bewerbung unserer Personalabteilung einzureichen oder einen Personalbogen zu verlangen (Telephon 46 36 10, intern 3307).

Werkzeugmaschinenfabrik Oerlikon, Bühle & Co.  
 Birchstrasse 155, 8050 Zürich



## Motosacoche SA

cherche pour l'entretien de ses installations électriques 334

### électricien qualifié

Nous offrons:

Place stable et bien rétribuée. Travail varié et indépendant. Semaine de 5 jours. Caisse de retraite.

Nous demandons:

Monteur-électricien possédant le **certificat fédéral de capacité** et ayant quelques années de pratique.

Prière d'adresser offres détaillées à la direction de MOTOSACOCHE S.A., 56, route des Acacias, GENEVE.



CABLES SOUS PLOMB  
CABLES THERMOPLASTIQUES  
BLEIKABEL  
KUNSTSTOFFKABEL

STÉ D'EXPLOITATION DES

CABLES ÉLECTRIQUES

**CORTAILLOD**

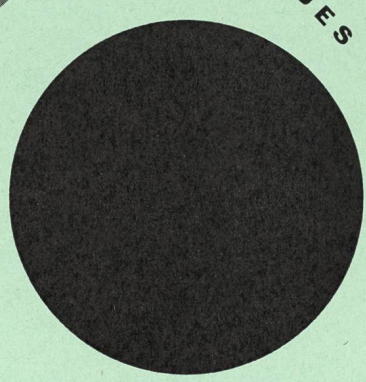



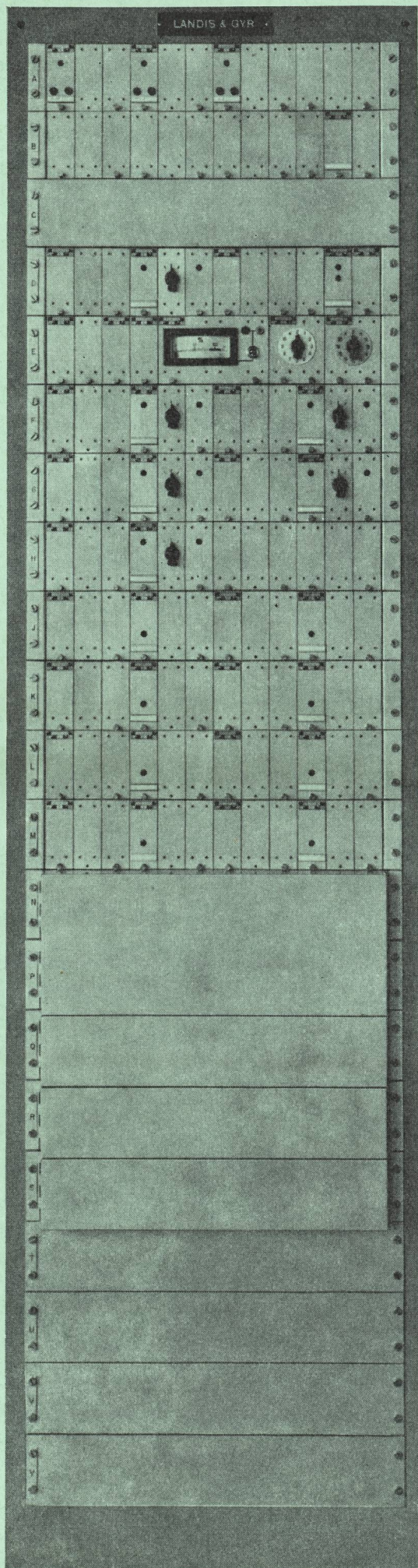

# LANDIS & GYR- TONFREQUENZ- ÜBERTRAGUNGS- KANÄLE

Die Landis & Gyr-Tonfrequenzkanäle werden für die Übertragung von Informationen auf UKW-Verbindungen verwendet. Diese Verbindungen dienen oft auch zur gleichzeitigen Übertragung von Telefongesprächen. Da die Fernmesswerte empfangsseitig als messwertproportionale Gleichströme vorliegen, können sie auf einfache Art und Weise mit anderen Messwerten kombiniert werden.

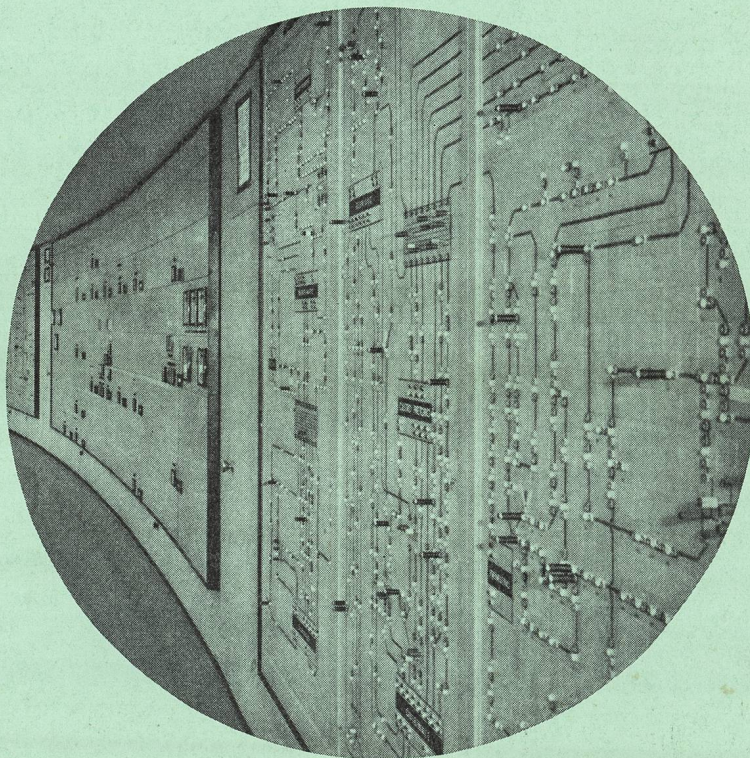

Beim Dispatching Rom der Azienda Comunale Elettricità ed Acque, Roma (ACEA) laufen 131 Messwerte ein, von denen 97 als messwertproportionale Gleichströme über galvanisch durchgeschaltete Leitungen, 32 hingegen mittels Tonfrequenzkanälen über 4 UKW-Verbindungen übertragen werden. Neun Fernsteueranlagen sorgen für die Aussendung von Befehlen und zum Empfang von Rückmeldungen und Alarmen. Die Fernsteuerimpulse von drei dieser Anlagen gehen ebenfalls über die erwähnten UKW-Verbindungen.



**LANDIS & GYR**