

Zeitschrift: Bulletin des Schweizerischen Elektrotechnischen Vereins :
gemeinsames Publikationsorgan des Schweizerischen
Elektrotechnischen Vereins (SEV) und des Verbandes Schweizerischer
Elektrizitätswerke (VSE)

Band: 56 (1965)

Heft: 2

Werbung

Nutzungsbedingungen

Die ETH-Bibliothek ist die Anbieterin der digitalisierten Zeitschriften. Sie besitzt keine Urheberrechte an den Zeitschriften und ist nicht verantwortlich für deren Inhalte. Die Rechte liegen in der Regel bei den Herausgebern beziehungsweise den externen Rechteinhabern. [Siehe Rechtliche Hinweise.](#)

Conditions d'utilisation

L'ETH Library est le fournisseur des revues numérisées. Elle ne détient aucun droit d'auteur sur les revues et n'est pas responsable de leur contenu. En règle générale, les droits sont détenus par les éditeurs ou les détenteurs de droits externes. [Voir Informations légales.](#)

Terms of use

The ETH Library is the provider of the digitised journals. It does not own any copyrights to the journals and is not responsible for their content. The rights usually lie with the publishers or the external rights holders. [See Legal notice.](#)

Download PDF: 23.11.2024

ETH-Bibliothek Zürich, E-Periodica, <https://www.e-periodica.ch>

Zeitschriftenrundschau des SEV (1)

Die Literaturhinweise sind mit Dezimalindizes nach dem System des Institut International de Bibliographie Bruxelles versehen. Siehe die einführenden Artikel im Bull. SEV 21(1930)2, 8 und 40(1949)20 sowie die Mitteilung in 52(1961)17. Die verwendeten Abkürzungen sind im Zeitschriftenverzeichnis des SEV (Sonderdruck) erklärt. Die hier aufgeführten Arbeiten können von den Mitgliedern des SEV aus der Bibliothek des SEV leihweise bezogen werden. Bei Bestellungen sollen Titel, Verfasser und Zeitschrift mit Band und Nummer angegeben werden.

1 Grundlagen und Theorie *Techniques de base, théorie*

- 531.717.11.082.54
Edwin A. Corl u. Hans Wimpfheimer: **Thickness Measurement of Silicon Dioxide Layers by Ultraviolet-Visible Interference Method.** Solid-State Electron. 7(1964)10, S. 755...761, 8 Fig.
- 535.33 : 535.2.082.5
Heribert Moser und Jochim Varchmin: **Intensitätsmessungen an Raman-Kristallpulverspektren.** Z. angew. Physik 17(1964)6, S. 392...397, 9 Fig.
- 535.853.225 : 621.316.73
Wolfgang Nörenberg: **Magnetfeldregelung eines Betaspektrometers. Konversionsspektrum und Konversionsverhältnisse des 79,51 keV- und 88,97 keV-Übergangs von Gd 158 und Gd 156.** Z. angew. Physik 17(1964)6, S. 452...460, 11 Fig.
- 537.226
K. P. Sinha u. A. P. B. Sinha: **Role of Jahn-Teller Effects in the Origin of Ferroelectricity: Occurrence of Ordered Phase in Perovskite-type Ferroelectrics.** Indian J. Pure & Appl. Phys. 2(1964)3, S. 91...94.
- 537.228.1 : 621.382.3
R. W. Damon, H. Kroger u. E. W. Prohofskey: **Collective Elastic Waves in Piezoelectric Semiconductors.** Proc. IEEE 52(1964)8, S. 912...921, 11 Fig.
- 537.311.1 : 539.216.2
N. M. Bashara: **A Survey of Conduction Mechanisms in Very Thin Films.** Trans. IEEE component Parts CP-11(1964)1, S. 4...9, 7 Fig.
- 537.311.33
H. C. Gorton u. K. P. Duchamp: **Research Toward a Physics of Aging of Silicon P-N Junctions.** Trans. IEEE component Parts CP-11(1964)1, S. 28...32, 5 Fig., 1 Tab.
- 537.311.33
B. K. Ridley: **Electric Bubbles and the Quest for Negative Resistance.** New Scientist 22(1964)390, S. 352...355, 6 Fig.
- 537.311.33 : 537.228.1
Ryuzo Abe: **Nonlinear Theory of Current Saturation in Piezoelectric Semiconductors.** Progr. theor. Phys. 31(1964)6, S. 957...968, 3 Fig.
- 537.311.33 : 546.33.131
S. C. Jain u. S. L. Dahake: **Ionic Conductivity of Sodium Chloride Crystals Doped with Nickel and Other Impurities.** Indian J. Pure and Appl. Phys. 2(1964)3, S. 71...79, 5 Fig.
- 537.311.33.082.72
Karl-Heinz Löcherer: **Theorie der kapazitiven Messung der Leitfähigkeit von Halbleiterproben.** Z. angew. Physik 17(1964)6, S. 429...436, 4 Fig.
- 537.531.7 : 535.36
Yoshihiro Ohmura u. Noboru Matsudaira: **Influence of Coulomb Correlation on the Scattering of X-Ray by an Electron Gas. I. RPA Approximation.** J. physic. Soc. Japan. 19(1964)8, S. 1355...1360, 4 Fig.
- 537.533.7 : 539.216.2
John L. Scales: **Current-Voltage Relations for Thin-Film Tunneling Structures.** Trans. IEEE component Parts CP-11(1964)1, S. 9...15, 8 Fig., 2 Tab.

538.214 : 548

Gerhard Römelt und Dietrich Geist: **Das magnetische Verhalten von Ausscheidungen in eisendotierten Germanium-Ein- und Vielkristallen.** Z. angew. Physik 17(1964)6, S. 438...446, 13 Fig.

538.31

K. Abegg: **Beitrag zur Berechnung der Kraftwirkung zwischen zwei stromdurchflossenen, geraden Leitern in beliebiger räumlicher Lage.** Bull. Oerlikon (1964)359, S. 10...24, 23 Fig.

538.566 : 550.372

E. Hanle: **Darstellung und Berechnung des Oberflächenwiderstandes eines geschichteten Mediums mit einem Analogrechner.** Tech. Bericht Nr. 71, Heinrich-Hertz-Institut f. Schwingungsforschung, Berlin-Charlottenburg 1964.

538.632

B. H. Schultz u. J. M. Noothoven van Goor: **Hall Effect and Resistivity of Bismuth Doped with Tellurium or Tin.** Philips Res. Rep. 19(1964)2, S. 103...111, 3 Fig.

538.632

H. Weiss: **Der Hallgenerator und seine Anwendung.** Solid-State Electronics 7(1964)5, S. 279...289, 21 Fig.

539.216.2 : 537.312.62

Kazumi Maki: **The Behavior of Superconducting Thin Films in the Presence of Magnetic Fields and Currents.** Progr. theor. Phys. 31(1964)5, S. 731...741, 3 Fig.

539.26 : 548.73

Hugo Josef Seemann, Karl Schorr u. Fritz Stavenow: **Röntgenographische Untersuchung der Stapelfehlerdichte in kompakten Kupfer- und Messingproben.** Z. angew. Physik 17(1964)6, S. 406...412, 8 Fig.

2 Elektrische Energie-Technik und -Erzeugung *Technique et production de l'énergie*

621.311.1

L. O. Barthold u. H. G. Pfeiffer: **High-Voltage Power Transmission.** Sci. American 210(1964)5, S. 39...47, div. Fig.

621.311.1.027.84(485)

G. Jancke: **The Development of the Swedish 400-Kv Network.** Trans. IEEE Power Apparatus and Systems 83(1964)3, S. 197...205, 12 Fig.

621.311.21 : 624

F. Thote: **Les ouvrages de génie civil de la Centrale de Vianden.** Bull. Soc. Roy. Belge Elect. 80(1964)1, S. 15...30, 24 Fig.

621.311.6-52

William D. Becher: **D-C Analysis of Regulated Supplies.** Electro-Technology 74(1964)3, S. 38...43, 10 Fig., 3 Tab.

621.311.62

A. Krishnan: **A Stabilized Low Voltage Power Supply.** Indian J. Pure & Appl. Phys. 2(1964)3, S. 98...100, 3 Fig.

3 Elektrische Maschinen *Machines électriques*

621.313.222

R. Schönfeld: **Das Betriebsverhalten des Gleichstrom-Reihenschlussmotors bei Speisung durch einen Gleichstrom-Reihenschlussgenerator.** WZE Wiss. Z. Elektrotech. 3(1964) 1/2, S. 97...125, 21 Fig., 1 Tab.

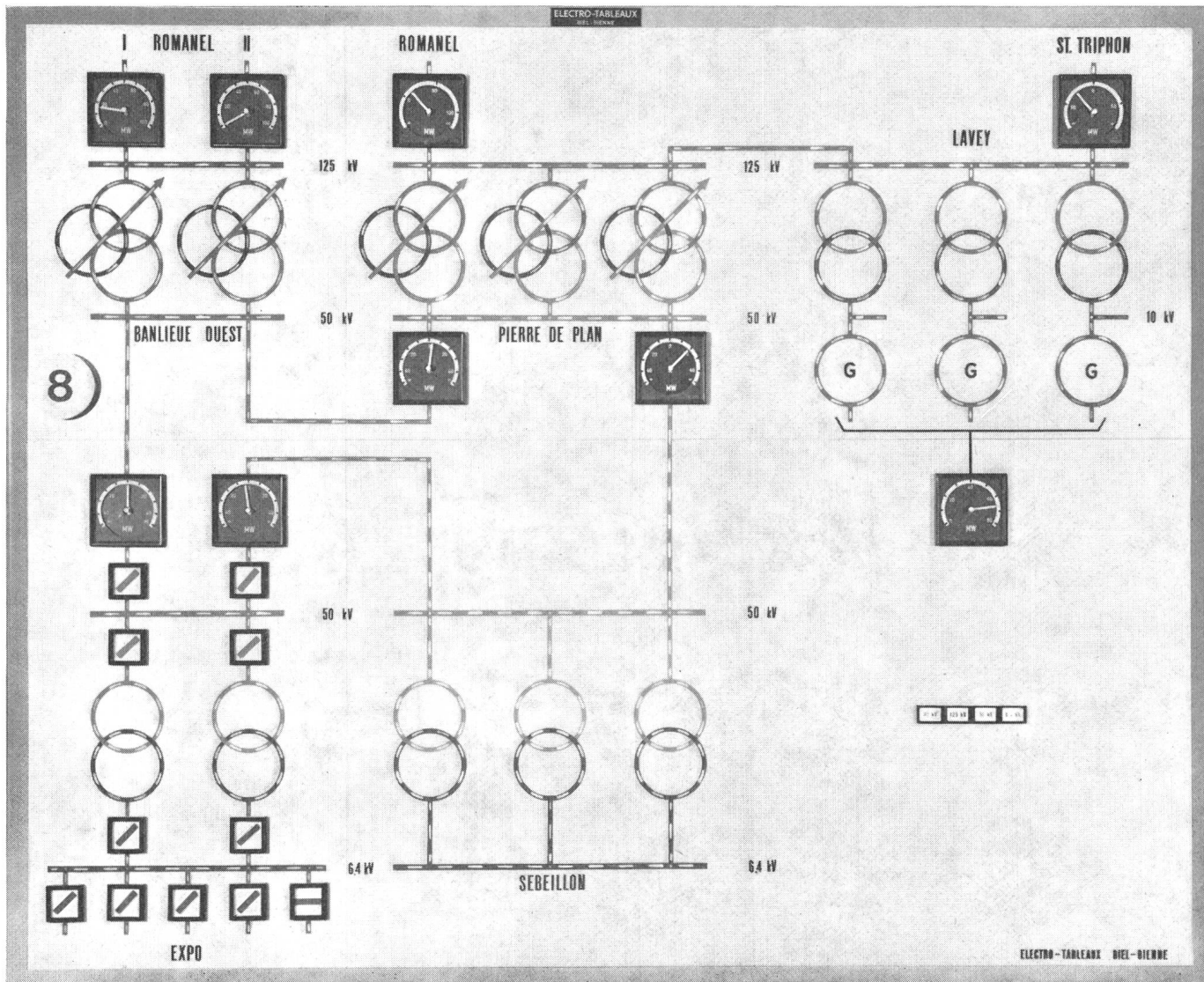

Hoch- und Niederspannungs-Installationen
für Kraftwerke
Unterstationen
Industrie-Versorgungen

Steuerung und Automation ganzer Anlagen
Fernsteuerungen

Kommandoräume
Steuerpulte
Schalttafeln
Leucht- und Blindschaltbilder
Überwachungsanlagen

Trafostationen
Notversorgungsanlagen

Gekapselte Hoch- und Niederspannungs-
verteilungen

Installations haute et basse tension
pour usines électriques
sous-stations
réseaux industriels

Commande et automation d'installations complètes
Télécommandes

Salles de commande
Pupitres de commande
Tableaux
Tableaux lumineux et synoptique
Installations de surveillance

Stations transformatrices
Installations de secours

Distributions haute et basse tension
blindées

ELECTRO-TABLEAUX BIEL-BIENNE

621.313.224.062.1
J. Bushby: **Parallel Operation of Direct Current Generators.** Allen Engng. Rev. (1964)54, S. 13...16, 12 Fig.

621.313.3.045
G. Müller: **Über die Umformung mehrsträngiger Wicklungen in äquivalente zweisträngige.** WZE Wiss. Z. Elektrotech. 3(1964)1/2, S. 34...79, 12 Fig.

621.313.33.1-52
Christoph Klein und Gerhard Pfaff: **Elektronische Regelung von Drehstromkaskaden.** AEG-Mitt. 54(1964)5/6, S. 409...415, 12 Fig.

621.313.333.1
E. Müller u. H. Zardin: **Zweipoliger Schleifringanker-Motor grosser Leistung mit Drehzahlregulierung.** Bull. Oerlikon (1964)359, S. 1...9, 14 Fig.

4 Energie-Umformung Transformation de l'énergie

621.314.634
Siegfried Poganski: **Neue AEG-Selengleichrichter.** AEG-Mitt. 54(1964)5/6, S. 481...487, 11 Fig., 2 Tab.

5 Übertragung, Verteilung und Schaltung Transmission, distribution et couplage

621.311.4 : 621.3.048
C. L. Wagner, J. M. Clayton u. F. S. Young: **Insulation Levels for VEPCO 500. Kv Substation Equipment.** Trans. IEEE Power Apparatus and Systems 83(1964)3, S. 236...241, 6 Fig., 7 Tab.

621.315.051.024
A. Gavrilovic u. D. G. Taylor: **The Calculation of the Regulation Characteristics of D-C Transmission Systems.** Trans. IEEE Power Apparatus and Systems 83(1964)3, S. 215...223, 14 Fig.

621.315.1 : 551.509.3
J. G. Anderson u. L. O. Barthold: **METIFOR, a Statistical Method for Insulation Design of EHV Lines.** Trans. IEEE Power Apparatus and Systems 83(1964)3, S. 271...280, 11 Fig.

621.316.1.064.2
P. Brückner u. H. Flöth: **Dreipolige Kurzunterbrechung in Hochspannungsnetzen.** Techn. Rdsch. 56(1964)21, S. 25...29 + 33, 12 Fig.

621.315.145
Henry Holley, Dorothy Coleman u. R. Bruce Shipley: **Untransposed EHV Line Computations.** Trans. IEEE Power Apparatus and Systems 83(1964)3, S. 291...296, 10 Fig., 6 Tab.

621.315.145 : 621.317.333.8
J. A. Rawls, J. W. Kalb u. A. R. Hileman: **Full Scale Surge Testing of VEPCO 500-Kv Line Insulation.** Trans. IEEE Power Apparatus and Systems 83(1964)3, S. 245...250, 15 Fig.

621.315.145 : 699.71
H. W. Adams u. J. D. Shaw: **Design Characteristics of 5005 ALL-Aluminium Alloy Conductors for the VEPCO 500 Kv Project.** Trans. IEEE Power Apparatus and Systems 83(1964)3, S. 241...245, 3 Fig., 5 Tab.

621.315.145.027.85
G. A. Mackie u. W. A. R. Lemire: **Construction Aspects of the Pinard-Hammer 500-Kv Transmission Line.** Trans. IEEE Power Apparatus and Systems 83(1964)3, S. 205...214, 12 Fig.

621.315.21.024 : 621.315.28
Aldo Morelli: **Cavi per energia ad altissima tensione continua.** Industria ital. elettrotec. & elettron. 17(1964)3, S. 228...231, 3 Fig.

621.315.62
S. C. Killian u. J. H. Moran: **Characteristics of EHV Station Post Insulators.** Trans. IEEE Power Apparatus and Systems 83(1964)3, S. 280...285, 9 Fig.

621.316.5.015.33
Arem Foti u. J. M. Lakas: **EHV Switch Tests and Switching Surges.** Trans. IEEE Power Apparatus and Systems 83(1964)3, S. 266...271, 13 Fig.

621.316.99 : 621.315.1
E. W. Kimbark: **Suppression of Ground-Fault Arcs on Single-Pole Switched EHV Lines by Shunt Reactors.** Trans. IEEE Power Apparatus and Systems 83(1964)3, S. 285...290, 6 Fig., 2 Tab.

6 Elektrische Regelungstechnik, Fernwirktechnik Réglage électrique, télécommande

621-502
B. S. Yakovlev: **Method of Choosing Automatic Control System Parameters in Accordance with Given Regions of Pole-Zero Distribution.** Automation & Remote Control 25(1964)2, S. 165...174, 9 Fig., 4 Tab.

621-503.4
A. Kh. Gelig: **Investigation of Stability of Nonlinear Discontinuous Automatic Control Systems with a Nonunique Equilibrium State.** Automation & Remote Control 25(1964)2, S. 141...148, 3 Fig.

521-503.51
Yu. I. Paraev: **A Problem in Analytical Design of Controllers.** Automation & Remote Control 25(1964)2, S. 155...163, 2 Fig.

621.316.722 : 621.382.232
F. Seibt u. W. Hirschmann: **Bestimmung der erforderlichen Eingangsspannung bei Stabilisierungsschaltungen mit Zenerdioden.** Frequenz 18(1964)9, S. 292...298, 6 Fig., 3 Tab.

621.398
A. Buckens u. Y. Lebon: **Equipment for Telesupervision Systems.** Philips Telecommun. Rev. 25(1964)1, S. 2...14, 13 Fig.

621.316.718.5
J. Ben Uri, Y. Wallach u. M. S. Erlicki: **Dual Variac Speed Control System.** WZE Wiss. Z. Elektrotech. 3(1964)1/2, S. 1...25, 19 Fig.

621.398-523.8
Walter Dhen u. Klaus Marenbach: **Die elektrischen Fernwirk-systeme der GEATRANS-Serie.** AEG-Mitt. 54(1964)5/6, S. 362...372, 12 Fig.

7 Elektrische Messtechnik, elektrische Messgeräte Métrologie, appareils de mesure

621.317.772
M. Sangl: **Einfacher Phasenwinkelmesser mit Halbleiterdioden und Drehspulmesswerk.** Archiv tech. Messen (1964)339, V 3631-12, S. 73...76, 9 Fig.

621.317.785.001.4
Aldo Righi: **Il controllo dei contatori installati presso gli utenti mediante il confronto dei tempi di integrazione.** Energia elettr. 41(1964)5, S. 367...370, 2 Fig.

621.317.791
R. J. Oehler: **Vielfachmessinstrumente für die Starkstromtechnik.** Bull. SEV. 55(1964)13, S. 624...629, 9 Fig.

621.317.794
A. Bérard: **Les mesures physiques dans le cadre des radiations de haute énergie.** Mesures, rég., automatisme 29(1964)4, S. 67...79, 14 Fig.

621.317.794
H. J. Fraser u. A. W. Pryor: **A Portable Ratemeter.** Proc. Instn. Radio & Electronics Engrs. Australia 25(1964)2, S. 96...99, 1 Fig.

621.317.794
Friedrich H. Rinn: **Ein Strahlungsmessgerät in Transistorausführung für Routinemessungen.** Siemens Z. 38(1964)6, S. 496...500, 6 Fig.

ETT 10

Zweckmässiges, transistorisiertes Zählgerät, mit auswechselbaren Eingangseinschüben. Auflösung je nach Einschub bis zu 50 Nanosekunden. Stromkreise auf Transistor-Steckkarten.

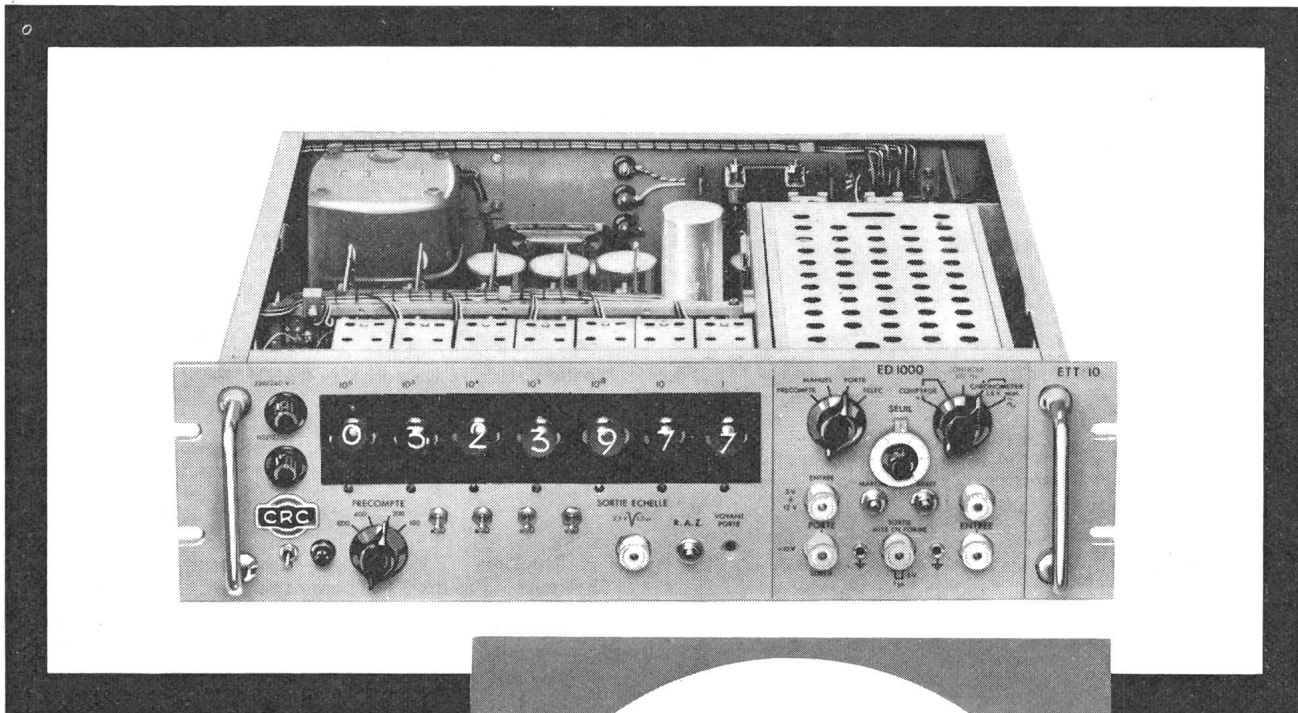

OCE 580

Sampling-Oszillograph. Von Gleichspannung bis 1000 MHz. Vertikale Ablenkung von 6 cm- auf 13 cm-Röhre. Empfindlichkeit 10 mV, Zeitbasis ab 0,2 Nanosekunden. Stellung für manuelle Zeitablenkung und Photographie.

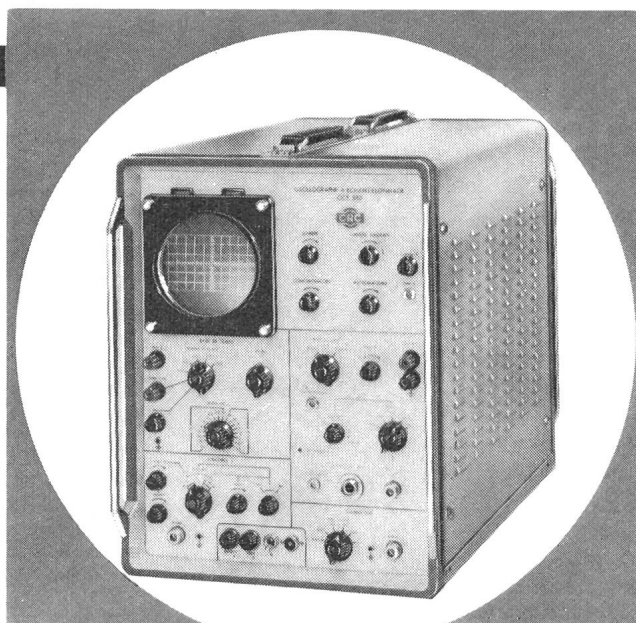

Constructions Radioélectriques et Electroniques du Centre
TOCHTERGESELLSCHAFT DER COMPAGNIE DES COMPTEURS



Vertretung für die Schweiz

COMPAGNIE DES COMPTEURS S.A.

Genf - Case Aire 10 - Postfach Aire 10 - tel. 022 / 33 54 40

621.317.083.7
Vittorio Modoni: **L'evoluzione dei sistemi di telemisura.** Industria ital. elettrotec. & elettron. 17(1964)3, S. 216...223, 5 Fig.

621.317.087.9
M. A. Zemel'man: **Nonlinearity in Converting Voltage Into Time Intervals in Digital Measuring Systems.** Measurement Tech. (1963)10, S. 852...870, 10 Fig.

621.317.333.8
J. B. Owens: **The Determination of Switching Surge Withstand Voltage for EHV Insulation Systems.** Trans. IEEE Power Apparatus and Systems 83(1964)3, S. 263...266, 3 Fig.

621.317.335.3 : 550.372
E. Hanle: **Messverfahren zur Bestimmung der Leitfähigkeit und Dielektrizitätskonstante der Erdoberfläche.** Tech. Bericht Nr. 70, Heinrich Hertz-Institut f. Schwingungsforsch. Berlin-Charlottenburg 1964.

621.317.39 : 534.1
J. Flach: **Kapazitiver Schwingungsaufnehmer mit automatischer Abstandsregelung.** Hochfrequenztech. & Elektroakustik 73(1964)3, S. 101...107, 6 Fig.

621.317.411.029.6
B. E. Mulhall: **The Measurement of Magnetic Permeability at Radio Frequencies.** Philips Res. Rep. 19(1964)2, S. 78...102, 11 Fig.

621.317.725.015.33 : 621.316.5.015.33
A. J. McElroy, W. S. Price, H. M. Smith: **Field Measurements of Surges When Switching in 345-Kv Stations.** Trans. IEEE Power Apparatus and Systems 83(1964)3, S. 250...263, 29 Fig.

621.317.725.087.9 : 621.387.34
P. Gleghorn: **An Inexpensive Digital Voltmeter Using Multiple-Anode Dekatrons.** Radio and electron. Engng. 28(1964)2, S. 107...113, 4 Fig.

621.317.729.1 : 681.84.083.82
Dwight W. Brede: **Electrolytic Analog Magnetic Head Field Studies.** Philips Res. Rep. 19(1964)2, S. 9...19, 25 Fig.

8

Technische Anwendung des Magnetismus und der Elektrostatik
Applications techniques du magnétisme et de l'électrostatique

621.318.1
B. F. Bory u. R. Soudry: **Contribution à l'étude de la stabilité des noyaux de ferrite dans les conditions d'utilisation.** Câbles & Transmission 18(1964)3, S. 269...281, 10 Fig.

621.318.1
A. J. Marriage: **Use of Single Crystal Ferrimagnetic Garnets at UHF.** Proc. Instn. Radio & Electronics Engrs. Australia 25(1964)2, S. 90...95, 16 Fig.

621.318.1 : 538.213
J. Verweel: **Permeability of Dense Nickel-Zinc Ferrites in Polarizing Fields.** Philips Res. Rep. 19(1964)1, S. 29...42, 13 Fig.

621.318.1 : 681.15-501.222
H. P. Lemaire, H. Lessoff u. E. Fortin: **Wide-Temperature-Range Ferrite Cores for Computer Memories.** RCA Rev. 25(1964)2, S. 308...319, 4 Fig.

621.318.43.064.1
Walter Böning: **Der ungünstigste Einschaltzeitpunkt bei einer nichtlinearen Induktivität mit Verlustwiderstand.** Archiv Elektrotech. 49(1964)1, S. 56...60, 2 Fig.

621.318.57
P. Arnoczky: **Digitalbausteine COMBINOR für kontaktlose Steuerungen.** Elektroniker 3 (1964)4, S. 32...38, 28 Fig.

621.318.58 : 621.314.632
E. Keith Howell: **Light-Activated Switch Expands Uses of Silicon-Controlled Rectifiers.** Electronics 37(1964)15, S. 55...61, div. Fig., 2 Ref.

621.319.4
Rudolf F. Graf: **Capacitors: Today and Tomorrow.** Electronic Industries. 23(1964)6, S. 20...24, 26...27 + 29...30, 10 Fig.

621.319.4.011.4
Hans-Jürgen Butterweck: **Die Kapazitätsänderung von Kondensatoren bei geringfügiger Deformation der Elektroden.** Archiv Elektrotech. 49(1964)1, S. 61...66, 2 Fig.

621.319.45
B. A. Sheno, K. R. Narasimhan u. R. Ramadoss: **A Retrospect on Tantalum Electrolytic Capacitors.** ET Electrotechnology 7(1964)3, S. 77...81,

621.375.3
R. E. King: **A Direct Analogue of a Magnetic Amplifier.** Radio & electron Engr. 28(1964)1, S. 61...66, 12 Fig.

621.318.1
Colin Bowness: **The Status of Microwave Ferrite Devices.** Intern. Electronics 8(1964)4, S. 33...37, 5 Fig.

621.318.1 : 538.561
Ernst Neckenbürger: **Über die Erzeugung von Mikrowellen in Ferriten durch gepulste Magnetfelder.** Z. angew. Physik 17(1964)6, S. 464...474, 4 Fig.

621.318.57 : 621.397.332
John W. Motto: **Designing Solid State Scanning Circuits.** Electronic Industries 23(1964)9, S. 58...63, 5 Fig., 1 Tab.

9

Elektrische Lichttechnik, Lampen
Technique de l'éclairage, lampes

621.32 : 535-1
E. Kauer: **Lichterzeugung mittels thermischer Selektivstrahler.** Philips techn. Rdsch. 25(1963/64)8, S. 271...286, 18 Fig.

12

Elektrowärmetechnik, Thermoelektrotechnik
Electrothermie

621.362 : 537.324
Walter Obrowski: **Thermoelemente und ihre Anwendungsprobleme.** Elektr. Ausrüstung (1964)1, S. 16...20, 11 Fig.

621.362.064
J. L. Goldberg u. H. M. King: **Automatic Switching of Sensitive Thermocouples.** Electronic Engng. 36(1964)439, S. 591...595, 6 Fig.

13

Elektronik, Röntgentechnik
Electronique, radiologie

538.632
W. Saraga u. R. K. P. Galpin: **Hall-Effect Vector-Product Generators.** Solid-State Electron. 7(1964)5, S. 335...342, 5 Fig.

621.3.049.75
C. Lester Hogen: **Integrated Circuits.** IEEE Spectrum 1(1964)6, S. 62...71, 15 Fig.

621.3.049.75
A. B. Phillips: **Monolithic Integrated Circuits.** IEEE Spectrum 1(1964)6, S. 83...101, 28 Fig.

621.38-181.4
Alan B. Fowler: **Thin-Film Circuit Technology. Part III: Active Thin-Film Devices.** IEEE Spectrum 1(1964)6, S. 102...111, 4 Fig.

621.38-181.4
Jack S. Kilby: **Silicon FEB Techniques.** Solid State Design. 5(1964)7, S. 32...37, 13 Fig.

621.38-181.4
U. Kirschner: **Entwicklungslinien der Miniaturtechnik.** Frequenz 18(1964)5, S. 159...168, 9 Fig.

Neue Lichtquellen

für die Beleuchtung von Gebäuden,
Sport- und Spielplätzen, Anstrahlung
von Baumgruppen, Denkmälern usw.

für Foto-, Film- und Fernsehauf-
nahmen

für Projektionszwecke

PHILIPS



Quarzglühlampen

Die wesentlichen Vorteile:

- extrem kleine Abmessungen
- genaue Lichtbündelung –
bester optischer Wirkungsgrad
- höchste Lichtleistung bei langer
Lebensdauer
- keine Kolbenabschwärzung –
konstante Lichtstromabgabe
- gleichbleibende Farbtemperatur

Interessenten stellen wir gern un-
seren Sonderdruck «Glühlampen mit
jodhaltigem Füllgas» zur Verfügung.

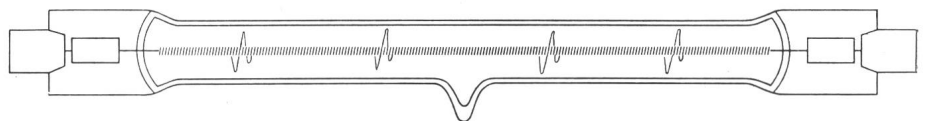
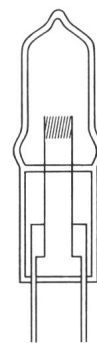

PHILIPS

Philips AG, Abt. Glühlampen, Zürich
Telefon (051) 258610/270491

- 621.38-181.4
H. C. Lin: **Design Considerations for Linear Functional Blocks.** Solid State Design 5(1964)7, S. 44...49, 28 Fig.
- 621.38-181.4
Robert H. Norman: **Digital Applications of Integral Electronics.** Solid State Design 5(1964)7, S. 21...29, 6 Fig.
- 621.38-181.4
D. R. Tibbetts: **A Hybrid Approach to Integrated Circuits.** Industr. Electronics 2(1964)8, S. 391...394, 5 Fig.
- 621.38-181.4 : 539.216.2
I. Arnold Lesk: **Thin Film Hybrid Techniques.** Solid State Design. 5(1964)7, S. 38...41, 10 Fig.
- 621.38-181.4 : 539.234
A. E. Lessor, L. I. Maissel, R. E. Thun u. Hollis L. Caswell: **Thin-Film Circuit Technology. Part I: Thin-Film R. C. Networks. Part II: Thin-Film Superconducting Devices.** IEEE Spectrum 1(1964)4, S. 72...80, Nr. 5, S. 84...99, 19 Fig.
- 621.38.019.3
Richard Mahler: **Das Problem der Zuverlässigkeit in der Elektronik.** Automatik 9(1964)4, S. 117...121, 2 Fig.
- 621.38.049.7
O. Kolb: **Brown-Boveri-Elektronik, ein System analoger und digitaler Bausteine.** Elektroniker 3(1964)4, S. 16...25, 10 Fig.
- 621.38.049.7 : 517.11
H. de Montmollin: **Logische Einheiten der Firma Ebauches S. A.** Elektroniker 3(1964)4, S. 25...29, 11 Fig.
- 621.38.049.75-181.4
Semiconductor Integrated Circuits for Digital Applications. Electronic Applications 24(1963/64)1, S. 7...23, 17 Fig.
- 621.382.029.6
Kenneth E. Mortenson: **Microwave Semiconductor Control Devices.** Microwave J. 7(1964)5, S. 49...57, 13 Fig., 1 Tab.
- 621.382.2 : 539.234
R. Zuleeg u. R. S. Muller: **Space-Charge-Limited Currents and Schottky-Emission Currents in Thin-Film ScS Diodes.** Solid-State Electronics 7(1964)8, S. 575...582, 7 Fig.
- 621.382.22.029.65
A. F. Dietrich u. W. M. Sharpless: **Carrier Pulses at Microwave and Millimeterwave Frequencies.** IEEE Trans. Microwave Theory & Tech. MTT-12(1964)3, S. 316...322, 13 Fig.
- 621.382.232
R. M. Minton u. R. Glicksman: **Theoretical and Experimental Analysis of Germanium Tunnel Diode Characteristics.** Solid-State Electronics 7(1964)7, S. 491...500, 7 Fig.
- 621.382.232
S. Roy Morrison u. R. Billette: **The Use of a Variable Breakdown Device as a Solid State Inductance and for Other Electronic Functions.** Solid-State Electronics 7(1964)8, S. 567...574, 12 Fig.
- 621.382.232
Robert E. Stoffels: **The Tunnel Diode.** Telephon Engr. & Manag. 68(1964)7, S. 50...53, 9 Fig.
- 621.382.232 : 537.521.6
Tchang-II Chung: **Graphical Analysis of the Parameters Affecting the Voltage Tolerance in Silicon p-n or n-p Junctions.** Solid-State Electronics 7(1964)9, S. 687...693, 7 Fig.
- 621.382.232 : 537.564
A. Goetzberger u. R. H. Finch: **Influence of Mechanical Damage on Avalanche Breakdown in Silicon pn Junctions.** Solid-State Electronics 7(1964)7, S. 543...545, 7 Fig.
- 621.382.232 : 621.317.332.1
F. J. Hyde u. R. B. Smith: **Effect of Losses in Varactor-Diode Impedance Measurements.** Proc. Instn. electr. Engrs. 111(1964)3, S. 471...480, 11 Fig.
- 621.382.232 : 621.376
J. G. Gardiner u. D. P. Howson: **Influence of Minority-Carrier Storage on Performance of Semiconductor-Diode Modulator.** Proc. Instn. electr. Engrs. 111(1964)8, S. 1393...1400, 16 Fig.
- 621.382.232 : 621.391.822.08
B. G. King u. G. E. Sharpe: **Measurement of the Spot Noise of Germanium, Gallium Antimonide, Gallium Arsenide and Silicon Esaki Diodes.** IEEE Trans. electron. Devices ED-11(1964)6, S. 273...285, 31 Fig., 3 Tab.
- 621.382.2.029.6
H. Derooy u. P. Leclerc: **Caractéristiques et utilisation des diodes inverses pour la détection en hyperfréquences.** Ann. Radioélectr. 19(1964)75, S. 21...29, 16 Fig.
- 621.38-181.4
F. Z. Keister, R. D. Engquist u. J. H. Holley: **Interconnection Techniques for Microcircuits.** Trans. IEEE Component Parts CP-11(1964)1, S. 33...41, 19 Fig.
- 621.38-181.4 : 621.315.616.97
Charles A. Harper: **Resins for Embedding Microelectronic Devices.** Trans. IEEE Component Parts CP-11(1964)1, S. 22...27, 5 Fig., 6 Tab.
- 621.38.049.7
A. de Quervain: **Les systèmes d'éléments de construction de Pélectronique et leur utilisation industrielle.** Bull. Soc. Roy. Belge Elect. 80(1964)1, S. 1...13, 19 Fig., 4 Tab.
- 621.382 : 538.632
Osamu Tsutsumi: **Galvanomagnetic Effects of Warm-Electrons in Many-Valley Semiconductors.** J. phys. Soc. Japan 19(1964)8, S. 1290...1309, 6 Tab.
- 621.382.232
Thomas Mollinga: **Tunnel-Diode Applications.** Electro-Technology 74(1964)3, S. 48...53, 12 Fig.
- 621.382.232 : 621.317.335.2
Conrad Lanza: **Measurement of Tunnel Diode Capacitance VS. Voltage by Switching Techniques.** Solid-State Electronics 7(1964)10, S. 733...738, 10 Fig.
- 621.382.3 : 539.216.2
G. F. Neumark: **Extension of the Theory of Thin-Film Transistors.** Solid-State Electronics 7(1964)10, S. 725...732, 2 Fig.
- 621.382.3 : 621.314.632-519
Roland T. Windecker: **Which Devices for High-Power Switching.** Electronic Design 12(1964)18, S. 28...33, 11 Fig.
- 621.383.811
A. W. Woodhead, D. G. Taylor u. P. Schagen: **Eine experimentelle Bildverstärkerröhre mit elektrostatischer Vario-Optik.** Philips techn. Rdsch. 25(1963/64)8, S. 288...295, 11 Fig.
- 621.385.64
W. Strauss u. N. Kroll: **Enhanced Harmonic Generation in Magnetrons.** Proc. IEEE 52(1964)8, S. 884...893, 9 Fig., 5 Tab.
- 621.385.832
K. E. Johnson: **Picture Tubes for Television Displays Using Quadrupole Scan Manification.** Radio and electron. Engr. 28(1964)2, S. 115...128, 20 Fig.
- 621.387.322.2
G. Marx: **Neue Glimmerstabilisatorröhren mit Hilfsentladungsstrecke.** Telefunken Ztg 37(1964)2, S. 153...165, 18 Fig.
- 681.14-523.8
Hans-Jürgen Ehling, Hans-Jürgen Marx u. Jochen Richter: **Datenverarbeitungsanlagen GEAMATIC mit freiprogrammierbaren Digitalrechnern zur Automatisierung von Prozess- und Materialflußsteuerungen.** AEG-Mitt. 54(1964)5/6, S. 505...512, 6 Fig.

14 Elektrische Schwingungs- und Verstärkertechnik
Technique des oscillateurs et des amplificateurs

- 621.3.049.75
Lothar Stern: **Basic Considerations in Integrated Circuit Design.** Electro-Technology 74(1964)3, S. 91...97, 10 Fig.



Isolierte Kabel
Mit Kupfer- oder Aluminiumleitern

A. DES CABLERIES ET TRÉFILERIES DE COSSONAY



- 621.372.5
O. Mueller: **Internal Thermal Feedback in Four-Poles Especially in Transistors.** Proc. IEEE 52(1964)8, S. 924...930, 18 Fig.
- 621.372.542.2
George L. Matthaei: **Tables of Chebyshev Impedance-Transforming Networks of Low-Pass Filter Form.** Proc. IEEE 52(1964)8, S. 939...963, 3 Fig., 10 Tab.
- 621.372.542.3
William Gile: **Solid-State Low-Frequency Filter.** Electro-Technology 74(1964)3, S. 34...37, 8 Fig.
- 621.372.6
V. Belevitch: **The Maximum Number of Parameters of N-Ports of Various Classes.** Philips Res. Rep. 19(1964)2, S. 73...77.
- 621.372.6
M. S. Ghauri u. G. J. Herskowitz: **The Effect of Shaping and Loading on Distributed RC Networks.** J. Franklin Inst. 278 (1964)2, S. 108...123, 12 Fig.
- 621.372.6 : 531
R. A. Röhrer: **Analytical Mechanics and the Analysis of Linear Time-Varying Networks.** J. Franklin Inst. 278(1964)2, S. 84...107, 9 Fig.
- 621.372.831
W. Janssen: **Wellenumwandlungen in deformierten Rundhohlleitern mit unregelmäßigem dielektrischem Wandbelag. Teil II: Die Streukoeffizienten am Übergang zweier Hohlleiter.** Frequenz 18(1964)9, S. 281...288, 10 Fig.
- 621.372.852.22
K. P. Ivanov: **A Perturbation Formula for a Ferrite-Loaded Helix.** Radio and electron. Engr. 28(1964)2, S. 87...88, 1 Fig.
- 621.373.029.65
L. Nichols, R. Edwards u. H.-J. Krahn: **Millimeter-Wave Generators.** Electro-Technology 74(1964)3, S. 65...84, 21 Fig.
- 621.374.32
Dieter Ehlers u. Hans Langheinrich: **Elektronische Zählgeräte und ihre Verwendung in der Industrie.** AEG-Mitt. 54(1964) 5/6, S. 487...492, 1 Fig.
- 621.374.5
D. Q. Mayne: **A Cold-Cathode Valve Binary Delay Line.** Electronic Engng. 36(1964)438, S. 557, 4 Fig.
- 621.375
J. Wood: **A Self-Tuning 5 kW Linear Amplifier.** Electronic Engng. 36(1964)438, S. 524...529, 4 Fig.
- 621.375 : 621.317
Heinrich Katz: **Teleperm-Messumformer E für elektrische Eingangsgrößen.** Siemens-Z. 38(1964)6, S. 424...429, 6 Fig., 1 Tab.
- 621.375 : 621.372.543.2
W. S. Metcalf: **Bandpass Pulse Amplifiers with Optimal Bandwidth-Overshoot Characteristics.** Proc. IEE 111(1964)8, S. 1401...1406, 4 Fig., 10 Tab.
- 621.375-52
H. Schachter u. L. Bergstein: **Noise Analysis of an Automatic Gain Control System.** Trans. IEEE automatic Control AC-9 1964)3, S. 249...255, 3 Fig.
- 621.375.029.6 : 535.2
C. H. Becker: **Quartz Optical Phonon-Masers.** Trans. IEEE Sonics & Ultrasonics SU-11(1964)1, S. 34...40, 7 Fig., 1 Tab.
- 621.375.029.6 : 535.2
G. J. Lasher: **Analysis of a Proposed Bistable Injection Laser.** Solid-State Electronics 7(1964)10, S. 707...716, 6 Fig.
- 621.375.029.6 : 535.2
Gerhard Schaack: **Dynamik des Riesenimpulses im Rubin-Laser.** Z. angew. Physik 17(1964)6, S. 385...392, 9 Fig.
- 621.375.029.6 : 537.533
R. L. Ferrari: **An Electron Beam-Plasma Amplifier at Microwave Frequencies.** J. Electronics and Control 17(1964)1, S. 49...65, 9 Fig.
- 621.375.029.6 : 539.194
G. I. Haddad u. D. H. Paxman: **Traveling-Wave Maser Experiments Using Ruby at X Band.** Trans. IEEE Microwave Theory and Techn. MTT-12(1964)4, S. 406...414, 14 Fig.
- 621.375.029.6 : 539.194
L. C. Morris u. D. J. Miller: **A Broad Tunable Bandwidth Traveling-Wave Maser.** Trans. IEEE, Microwave Theory and Techn. MTT-12(1964)4, S. 421...428, 16 Fig.
- 621.375.3
J. S. Bajwa u. H. R. Weed: **Analysis of a Half-Cycle-Response Magnetic Amplifier with Resistance or A-C Servomotor Load.** Trans. IEEE Applications and Industry 83(1964)73, S. 222...233, 21 Fig.
- 621.375.9.029.6
J. T. DeJager: **Maximum Bandwidth Performance of a Non-degenerate Parametric Amplifier with Single-Tuned Idler Circuit.** Trans. IEEE Microwave Theory and Techn. MTT-12 (1964)4, S. 459...467, 12 Fig., 1 Tab.
- 621.375.9.029.6
D. P. Howson: **Gain and Directional Properties of Three- and Four-Frequency Parametric Devices.** Proc. IEE 111(1964)9, S. 1517...1522, 5 Fig.
- 621.376 : 621.372.44
E. Jelinek: **AM-FM-Übersprechen beim Gitterstrombegrenzer infolge des nichtlinearen Röhren-Eingangswertes.** Hochfrequenztechn. u. Elektroakust. 73(1964)2, S. 43...53, 12 Fig.
- 621.376.33
Jouke N. Rypkema u. J. Fleming Dias: **A Bilateral Transistor Detector for Demodulation of an FM Stereophonic Signal.** Trans. IEEE Broadcast and Televis. Receivers BRT-10(1964)2, S. 45...53, 10 Fig.
- 621.376.4
C. T. Kohn: **A Simple Phase Modulator.** Electronic Engng. 36(1964)438, S. 530...533, 5 Fig.
- 621.376.4.076.12
G. J. Murphy u. A. Knox: **A Method for the Design of a Phase-Lag Demodulating Compensator for Use in Carrier Control Systems.** Trans. IEEE Applications and Industry 83(1964)73, S. 252...257, 17 Fig.
- 621.376.56 : 530.145
W. Bleickardt: **Auswirkungen der Quantisierung in PCM-Systemen.** Hasler-Mitt. 23(1964)2, 41...64, 40 Fig.

15 Elektrische Nachrichtentechnik Télécommunications

- 621.391.822.08 : 537.525
Elisabeth Helff: **Rauschmessungen im Kathodenfallgebiet von Glimmentladungen.** Wiss. Z. Techn. Univ. Dresden. 13 (1964)1, S. 217...222, 11 Fig.
- 621.394.45
P. V. Indiresan: **A Wideband Spectrum Analyser-Synthesizer for the Prediction and Smoothing of Interrupted Speech.** Radio and electron. Engr. 28(1964)1, S. 55...60, 3 Fig.
- 621.395.25
J. A. Herndon u. F. T. Tendick: **A Time Division Switch for an Electronic Private Branch Exchange.** Trans. IEEE Communication and Electronics 83(1964)73, S. 338...345, 10 Fig.
- 621.395.25-501.222
E. A. Irland u. J. H. Vogelsong: **Memory and Logic System for an Electronic Privat Branch Exchange.** Trans. IEEE Communication and Electronics 83(1964)73, S. 332...338, 13 Fig.
- 621.395.25-52
E. L. Seley u. F. S. Vigliante: **Common Control for an Electronic Private Branch Exchange.** Trans. IEEE Communication and Electronics 83(1964)73, S. 321...329, 7 Fig.

OSRAM

8022 Zürich 051 327280



Seit über 50 Jahren forscht OSRAM für bessere Lichtquellen. Und damit auch für eine bessere Lösung Ihrer lichttechnischen Probleme.

OSRAM fabriziert: Normallampen, Fluoreszenzlampen, Entladungslampen (Quecksilberdampf-Hochdrucklampen, Natriumdampflampen, Mischlichtlampen), Xenon-Lampen, Speziallampen für Fotografie und Projektion, Speziallampen für Fahrzeuge, Speziallampen für wissenschaftliche Zwecke, Infrarot- und Ultraviolettstrahler.

OSRAM Lampen geben gutes Licht, und sie geben es lange.

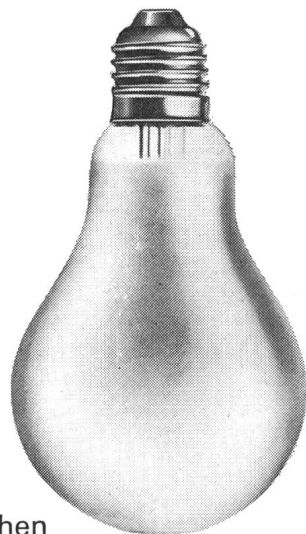
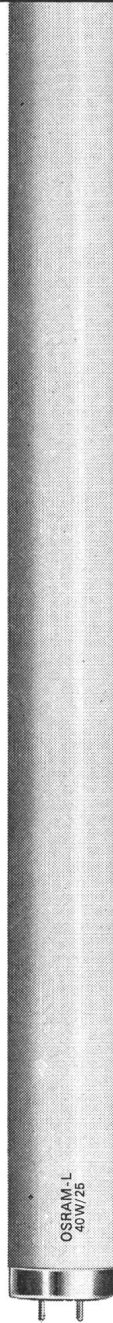

Klarer sehen, auf OSRAM bestehen



SCHMERSAL- ENDSCHALTER

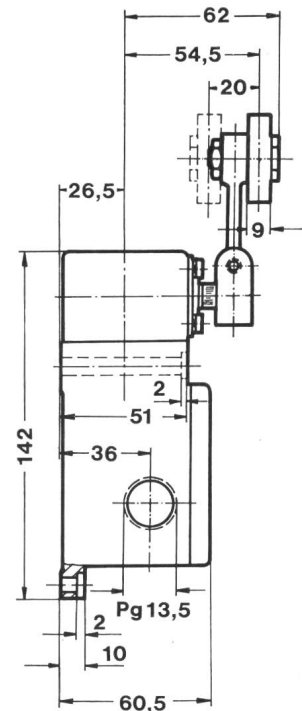
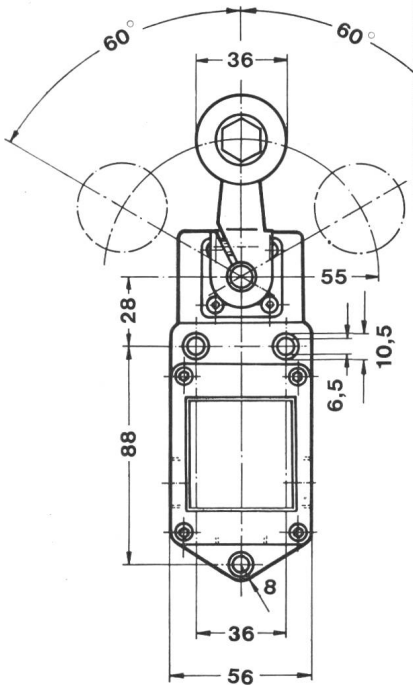
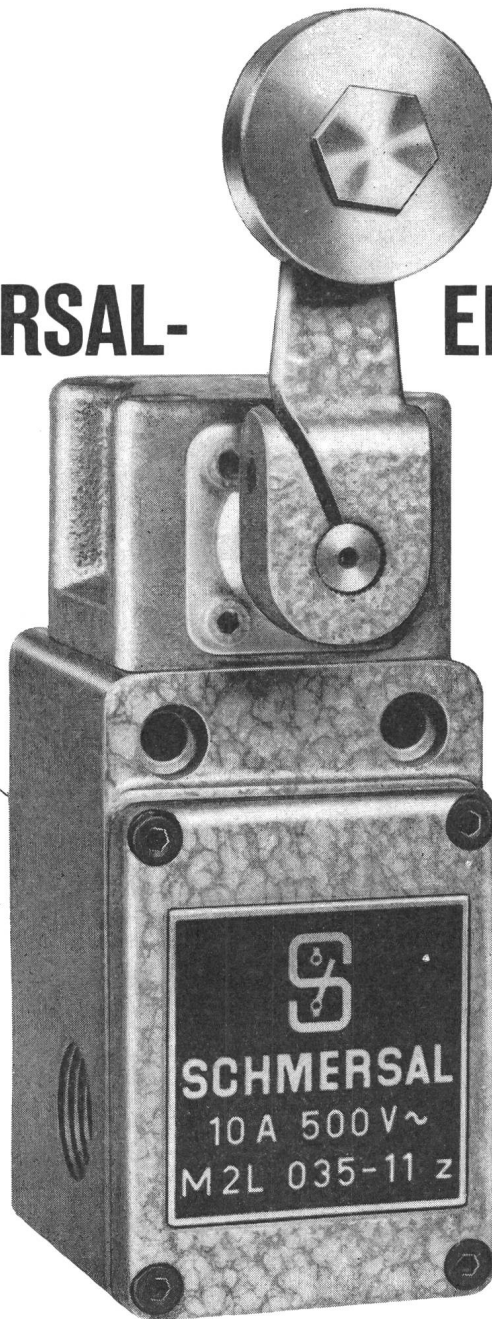

- Über 1000 Normaltypen, vom Subminiatur-Mikroschalter für gedruckte Schaltungen bis zum schweren, gussgekapselten Endschalter für 60 A
- 1- bis 6polige Ausführungen
- Sprung- und Tastschaltung
- Alle Schutzarten, von der offenen Bauart bis zur druckwasserdichten Kapselung und Ex-Ausführung
- Grosszügig bemessener Anschlussraum
- Eine Vielzahl auswechselbarer Betätigungsorgane
- Kurze Lieferfristen

Generalvertretung und Lager

TRACO TRADING COMPANY LIMITED ZURICH

Jenatschstrasse 1

Tel. (051) 27 12 91

Rasiersteckdose mit
Spezial-Sicherungspatrone
0,5 A und Steckdose
mit Schutzkontakt,
kombiniert,
für Unterputzmontage.

2 P + E 10 A 250 V

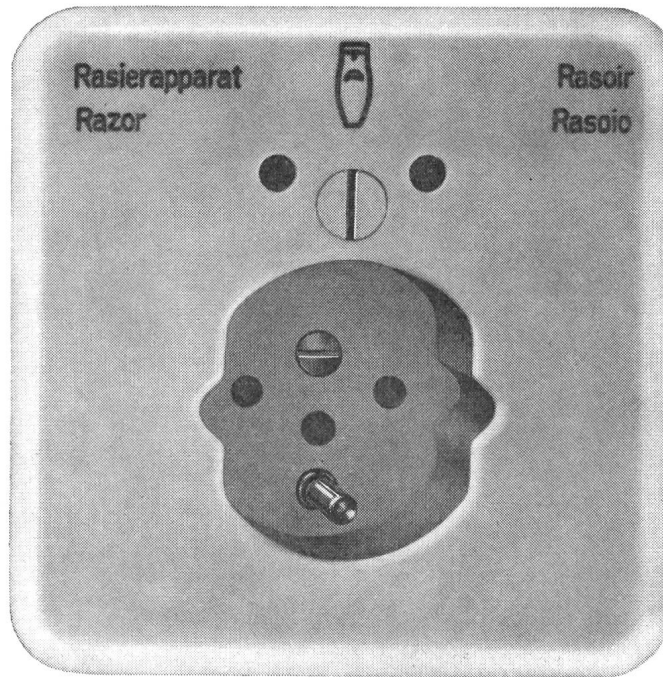

Verschiedene unserer
Modelle wurden
mit der Anerkennungsurkunde
«Die gute Form»
ausgezeichnet.



82023 Pomi R 61
mit Isolierpresstoff-
Abdeckplatte crème-weiss

82023 Pomi R 62
mit Isolierpresstoff-
Abdeckplatte crème

Grösse Pomi = 86 x 86 mm

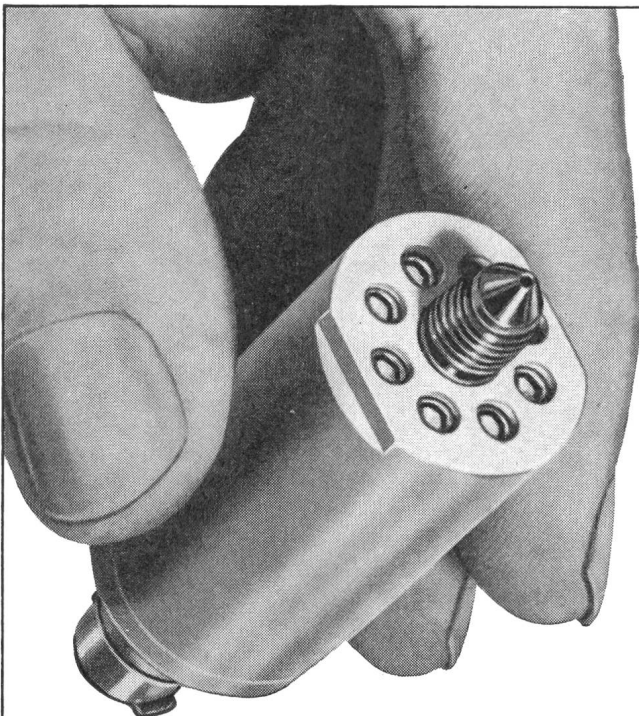

Compu - Tran- Druckgeber

Differentialtransformatoren mit einem unbeweglichen Kern in der Form eines zweiteiligen Hohlzylinders messen Druckunterschiede von Gasen und Flüssigkeiten.

Die magnetische Kopplung zwischen der primären und den beiden sekundären Wicklungen ist von der Permeabilität des Kernmaterials abhängig, die der durch den angelegten Druck verursachten Dehnung der Kammerwände proportional ist.

Ausführungen für Grenzdrücke von 28 kg/cm² bis 700 kg/cm² bei einer Linearität von 1%.

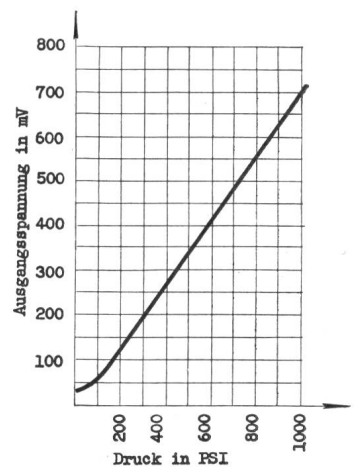
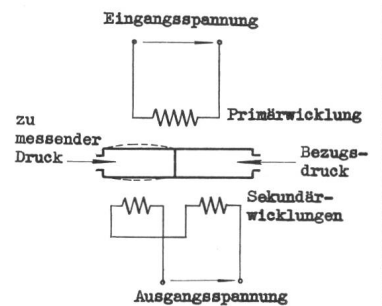

TELION  **elektronik**

Telion AG, Albisriederstr.232 Zürich 47 Tel.051/54 99 11

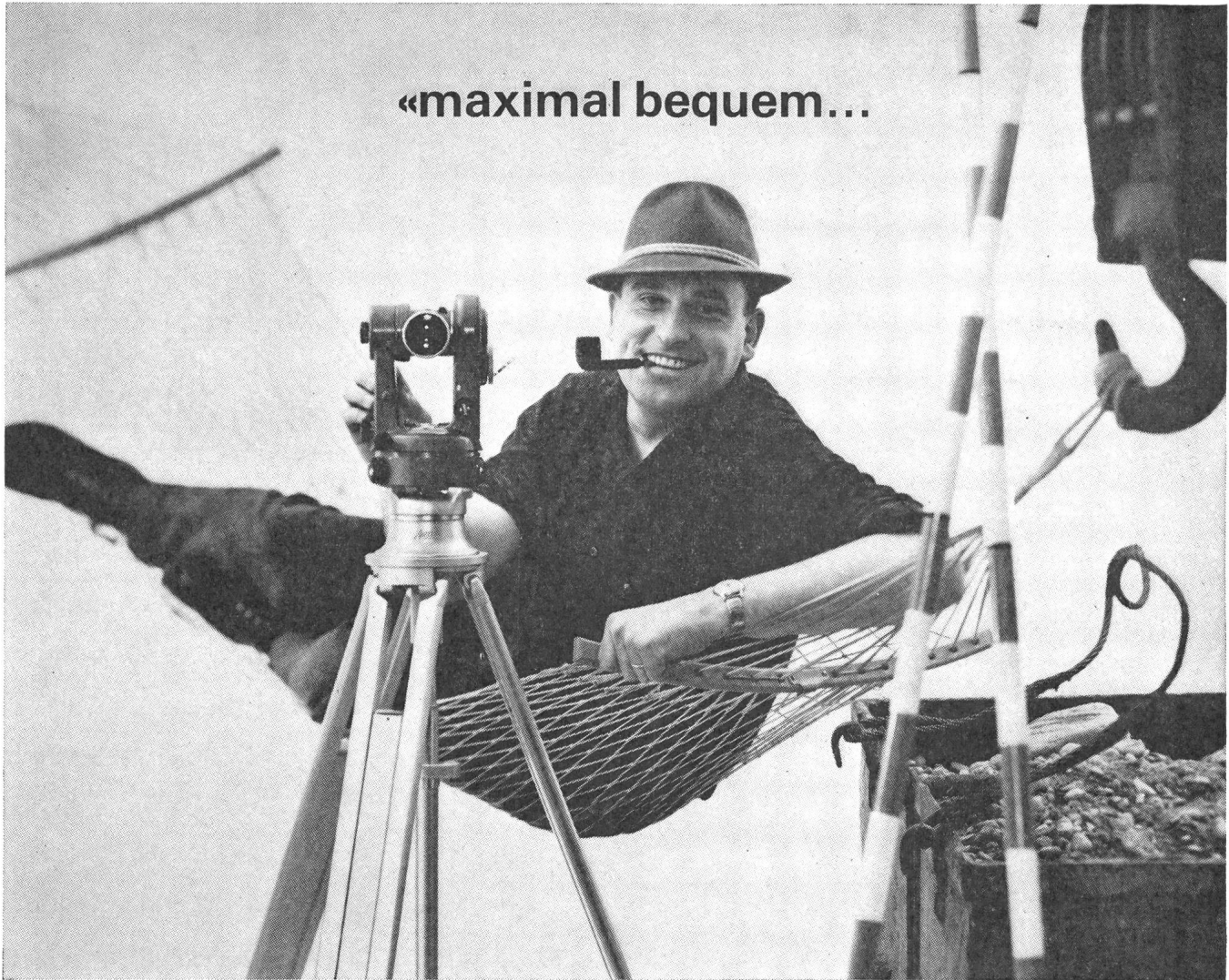

«maximal bequem...

...ist die Arbeit mit den neuen Kern-Ingenieurtheodoliten K1-A und K1-RA»

«...schon das Aufstellen der Instrumente mit dem automatischen Zentrierstativ geht unerhört rasch. Dazu kommt ein weiterer zeitsparender Vorteil: der automatische Pendelkompensator, der die Kollimationslibelle ersetzt. Was ich besonders schätze, sind die übersichtlichen, hellen Kreisablesbilder. Für Absteckungen ist die zusätzliche linksläufige Bezifferung des Horizontalkreises sehr angenehm. Anfangs vermißte ich die Achsklemmen, doch merkte ich bald, daß die Rutschkupplungen bequemer sind.

Weitere Vorteile kenne ich von andern Kern-Instrumenten:
z.B. das praktische Horizontiersystem, den Grob-Feintrieb des Horizontalkreises, den Sucherkollimator und das zahlreiche Zubehör.
Beim K1-RA ist die äußerst bequeme Ablesung von Horizontaldistanz und Höhendifferenz an der Vertikallatte besonders zu erwähnen.
Übrigens sind für beide Instrumente ausführliche Prospekte erhältlich. Sie finden darin jede gewünschte Information.»

Ingenieurtheodolit Kern K1-A
Vertikal- und Horizontalkreisablesung mit gemeinsamem Mikrometer direkt $1''/20''$, geschätzt $10^{\text{cc}}/5''$.
Mit aufrechtem Fernrohrbild (K1-AE)

Selbstreduzierender Ingenieur-tachymetertheodolit Kern K1-RA
Horizontalkreisablesung mit Mikrometer direkt $1''/20''$, geschätzt $10^{\text{cc}}/5''$,
mit Skalenmikroskop direkt $5''/2'$, geschätzt $1''/1'$



Senden Sie mir bitte Ihre ausführlichen Prospekte Kern K1-A Kern K1-RA

Name _____ Beruf _____

Adresse _____

Bitte diesen Coupon ausschneiden und an Kern & Co. AG Aarau senden

28

Schaltprobleme?... -dann

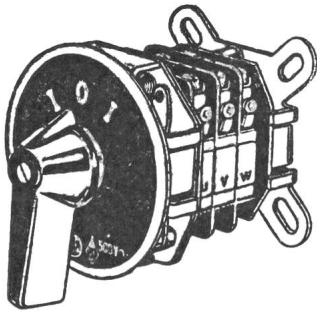

6 Amp.-Schalter

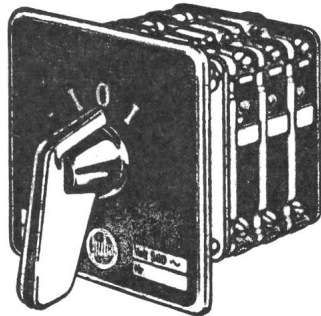

10 Amp.-Schalter

6-10-40 Amp.-Schalter
Kombinationsschalter
Quittungsschalter
kompl. Steuerungen
Elektromagnet. Ventile
Lochkartentimer
Schütze, Signallampen
Kleinthermostaten
Bauteile f. Automation

J. Huber & Cie. AG

Fabrik elektrischer Apparate
Würenlos/AG Telephone 056/35744

OERLIKON—PAM

die neue stationäre Röhrenplatten-Batterie
in der Telefonzentrale

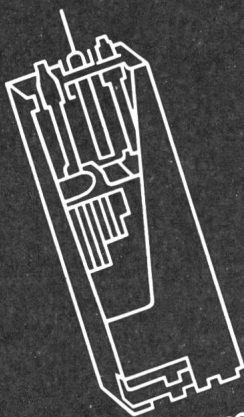

Accumulatoren-Fabrik Oerlikon Zürich 50

Wir senden Ihnen gerne Prospekte und technische Unterlagen



Ein reichhaltiges Sortiment

Unser Lager für Befestiger umfasst viele Millionen Einzelteile, die sich durch Art und Grösse unterscheiden. Welches sind aber ihre charakteristischen Eigenschaften und wie werden sie rationell angewendet? Das sind Fragen, die wir Ihnen gerne beantworten. Besuchen Sie unseren Versuchs- und Demonstrations-Raum in Dietikon — wir verfügen über genügend Parkplatz — oder verlangen Sie den Besuch unserer Fachleute, die mit eigenem Demonstrationswagen Versuche in Ihrem Betrieb durchführen können.

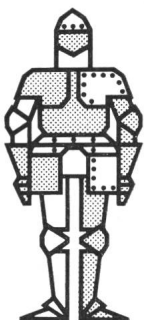

KOENIG

Dr. Ing. Koenig AG, 8953 Dietikon ZH, Tel. (051) 88 26 61

Neu

Baustromverteiler aus Kunststoff

Die zeitgemässe Lösung

- ▶ Kein Rost - Keine Korrosion
- ▶ Kein Blech - Kein Holz
- ▶ Unübertroffene Stabilität
- ▶ Sehr geringes Gewicht
- ▶ Hohe elektr. Isolation
- ▶ Vorschriftsgemäss
- ▶ Variantenreiche Normung

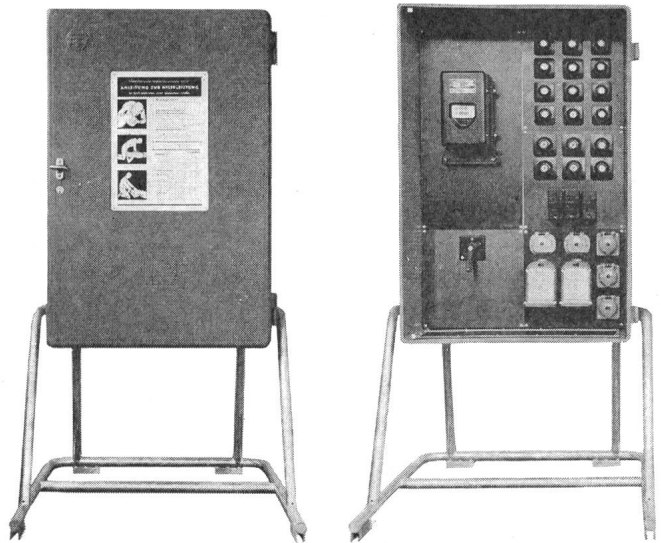

Spezialfirma für Elektrizitätswerkbedarf
SIEGFRIED PEYER ING + CO. 8134 ADLISWIL 051/91 77 77/79

EMA

VANCOS Universalinstrument für die Wechselstromtechnik



Das VANCOS-Meter gestattet Messungen in Wechselstrom- und Drehstromnetzen von:

Spannungen in 4 Bereichen
60-150-300-600 Volt

Ströme in 9 Bereichen
0,15-0,3-0,6-1,5-3-6-15-30-60
Amp. (bis 1500 Amp. mit Zangenstromwandler)

Wirk- und Blindleistung von 9 Watt bis
36 Kilowatt (mit Zangenstromwandler bis 900 kW)

Leistungsfaktor $\cos \varphi$ von 0-1-0 induktiv und kapazitiv

Frequenzen 47-50-53 Hz

Einsystemiges Messwerk mit direkter Anzeige auf Mehrfachskala ohne Umrechnung und ohne Tabellen.

EMA A.G. Meilen ZH

Fabr. für elektrische Messparate Tel. 051/730777

Phönix-Reihenklemmen sind mehr wert als sie kosten!

34.18

Urteilen Sie selbst:

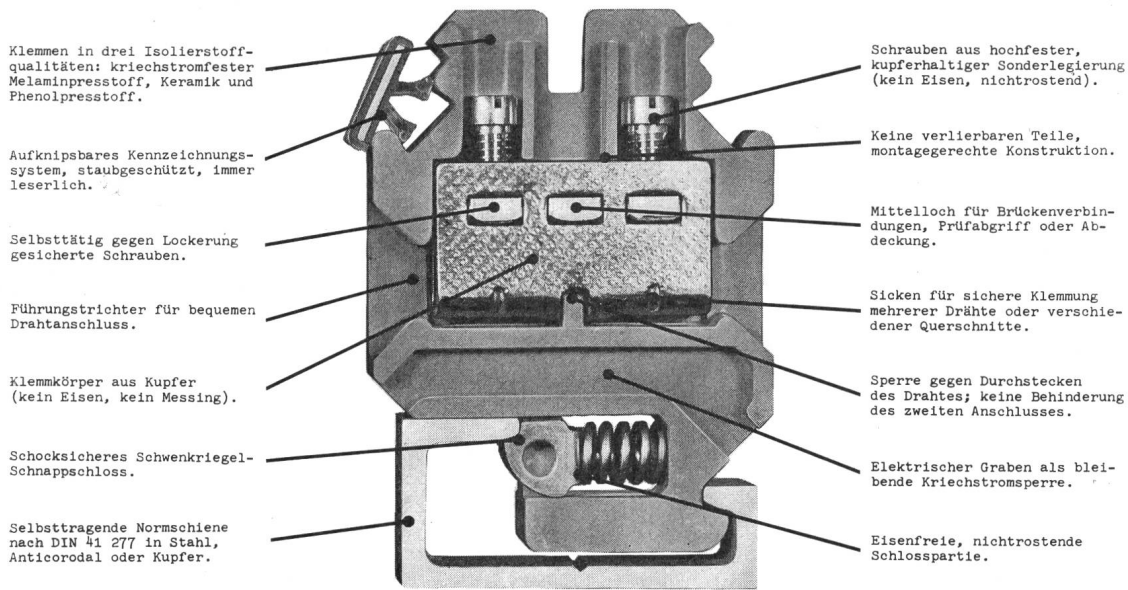

Verlangen Sie bitte nähere Auskünfte, Unterlagen oder Muster
 SAUBER + GISIN AG Höschgasse 45 8034 Zürich 051 34 80 80



Von Punkt zu Punkt!

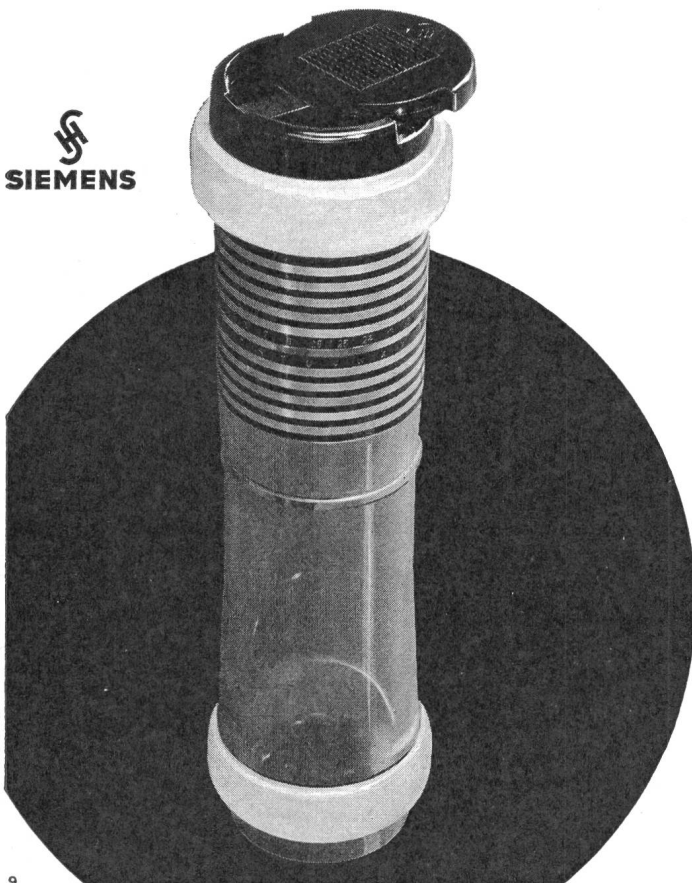

In allen Zweigen der Wirtschaft haben sich Siemens-Rohrpostanlagen als zeitsparende, zweckmässige und betriebssichere Transportmittel von Schriftstücken und kleinen Warenpäckchen usw. bewährt. Auch in Klein- und Mittelbetrieben können die «Punkt zu Punkt-Anlagen» mit geringem Kostenaufwand eingebaut werden. Diese Anlagen mit einer Aufgabe- und einer Empfangsstation lassen Ihren Betrieb nicht nur flüssiger arbeiten, auch das Problem des Personalmangels kann dadurch gelöst werden. In wenigen Sekunden gelangt das Fördergut in der Rohrpostbüchse vom Absender zum Empfänger. Ihre Kundschaft wird die prompte Bedienung und den raschen Service schätzen. Auskunft und Unterlagen erhalten Sie durch unsere Abteilung für Rohrpost.

SIEMENS ELEKTRIZITÄT SERZEUGNISSE AG
 Zürich Bern Lausanne

20037

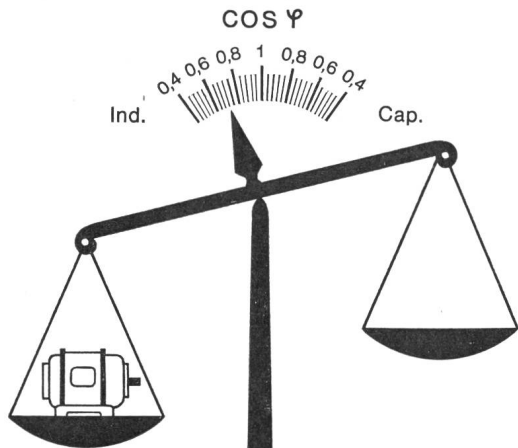

AMÉLIORATION DU
VERBESSERUNG DES **COS ψ**

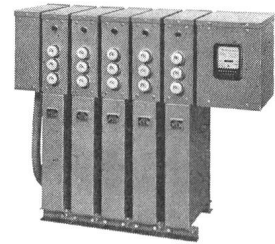

La SOLUTION ADEQUATE vous sera proposée sans engagement par la maison spécialisée depuis 60 ans dans la fabrication des condensateurs.

Auch Ihnen sind wir in der Lage, auf Grund unserer 60-jährigen Erfahrung, unverbindlich die GEEIGNETE LÖSUNG vorzuschlagen.

CONDENSATEURS FRIBOURG S.A.

1700 FRIBOURG / SUISSE

TEL. (037) 22922

7-13, ROUTE DE LA FONDERIE

TELEX 36170



WIDERSTANDSDRÄHTE

IN KONSTANTAN

NICKELIN

BIS 0,04 MM

∅



SELVE THUN

Kleine oder grosse Küche, eine Friteuse imponiert:

frifri

im neuen Grossrestaurant «Kappelenbrücke
am Wohlensee» bei Bern (Besitzer Otto Gyga)



12 Modelle, 60 Kombinationen. Automatische Ölfiltrierung und Regulierung der Temperatur durch Thermostat. Überlauf. Kontrolle der Kochzeit. Rasche Aufheizzeit, schnelle Entleerung. Ölersparnis 40% und mehr. Höchstleistung. Solide Konstruktion. Mehrere Patente. Einfacher Unterhalt. Geprüft durch SEV. 1 Jahr Garantie.

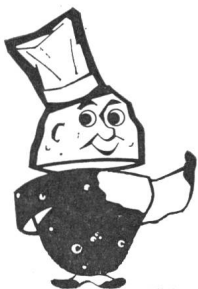
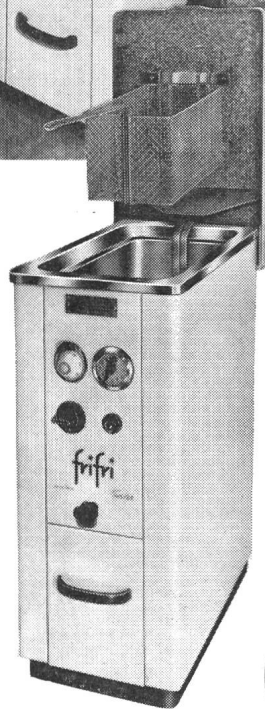

frifri

**ARO AG
LA NEUVEVILLE**

Tel. 038 / 7 90 91 / 92

Westinghouse Silizium Halbleiter- Bauelemente



Dioden

Normalausführung und solche mit rascher Erholungszeit

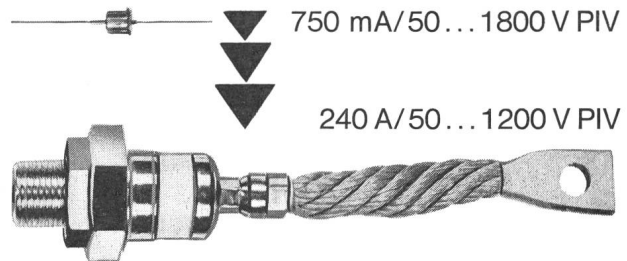

Thyristors

Normalausführung und solche mit kurzer Einschaltzeit wie grossem Spannungsanstieg dv/dt .

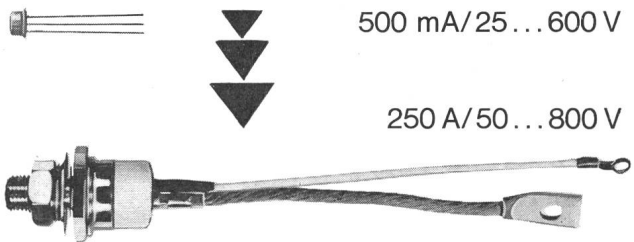

Transistoren

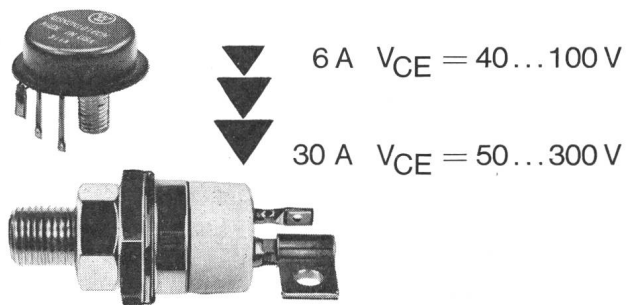

Aus unserem weiteren Verkaufsprogramm:
Komplette Schaltungen auf Kühlblechen, mit und ohne Überspannungsschutz.
Kupferoxydul-Gleichrichter. Selen-Schutz-
elemente. Selen-Gleichrichter. Komplette Geräte.

Abt. Gleichrichter

SA DES FREINS ET SIGNAUX
WESTINGHOUSE
BREMSSEN UND SIGNALE AG

Effingerstrasse 35 3000 Bern Tel. 031 25 15 66

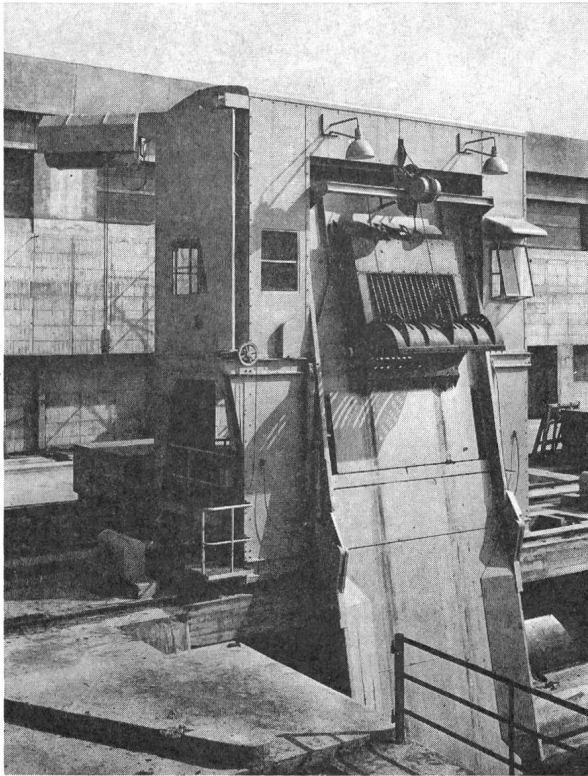

Ateliers de Constructions

Jonneret S.A.

Genève 8, Case postale

Rechen und

Rechenreinigungsmaschinen

für sämtliche Wasserfassungen von

Kraftwerken, Pumpstationen,

Abwasser-Kläranlagen usw.

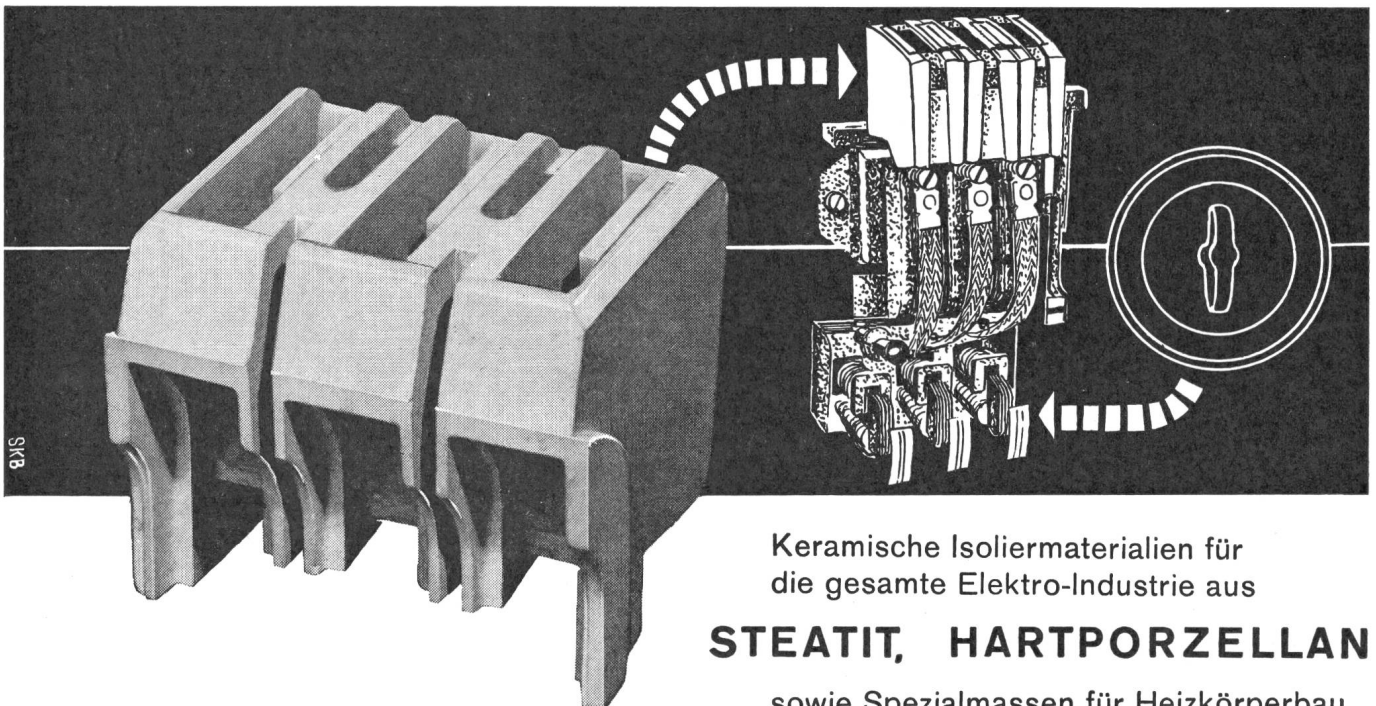

Keramische Isoliermaterialien für
die gesamte Elektro-Industrie aus

STEATIT, HARTPORZELLAN

sowie Spezialmassen für Heizkörperbau,
Hochfrequenztechnik etc.

KELIS AG. THAYNGEN/SH

Telephon (053) 6 72 54

FABRIK KERAMISCHER ELEKTRO-ISOLIERMATERIALIEN

KELIS

RC-Generator TG66A
0,2 Hz - 1,22 MHz



transistorisiert
dekadische Frequenzwahl
Netz- und Batteriebetrieb
Frequenz-Genauigkeit:
0,3% - 3%, je nach Bereich
Ausgang:
600 Ω , 30 μ V - 5V
Stabilität: (bei Netz-
schwankungen von \pm 6%)
Frequenz: \pm 0,005% bis
100 kHz, \pm 0,05% bis
1,22 MHz,
Pegel: \pm 0,05%
Klirrfaktor: 0,15% - 0,5%, je
nach Bereich
Rauschpegel: -80 db
bezogen auf +10 db über
600 Ω
Gewicht: 5,4 kg

DewaldElectronic

LEVELLE

DEWALD AG 8038 Zürich Seestrasse 561 Tel. 051/45 13 00

Ultraschall



**Die vielseitig
verwendbare
Reinigungsanlage
Typ COMBISET**



ELEKTRO-APPARATEBAU

Walter Bertschinger AG

6000 LUZERN LINDENSTR. 15 TEL. 041 41 75 75



**WEICH-
MAGNETISCHE
WERKSTOFFE**

**SCHNITT
BAND
KERNE**

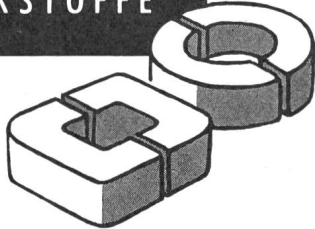

geben neue konstruktive Möglichkeiten und sind die geeignete Kernform für verlustarme Siliziumeisenwerkstoffe mit Vorzugsrichtung und hochwertige Nickeisen-Legierungen.

Zahlreiche Typen in runder und rechteckiger Form sind lieferbar in **MUMETALL®** · **PERMENORM® 5000 H2** **TRAFOPERM® N2** · **PERMENORM® 3601 K1**

Ausführliche Druckschrift steht zur Verfügung.

® Eingetragenes Warenzeichen

VACUUMSCHMELZE
AKTIENGESELLSCHAFT
HANAU

Als Generalvertreter liefern wir kurzfristig ab Lager Basel:

Schnittbandkerne
aus Siliziumeisen
der gebräuchlichsten Typen

Mumetall
in Bandform

Widerstandsdraht

Wir liefern ausserdem:

Spulenkörper
aus Hartpapier
aus Delrin gespritzt
170 °C / 24 kV

Standard Racks USA 19''

**Gehäuse nach Norm
oder Zeichnung**

Elektro-Kohle

H. MATTHEES & CO Basel2 · Postf.
Telephon (061) 35 63 66

**Tours
automatiques
à décolleter**

BECHLER
MOUTIER (SUISSE)

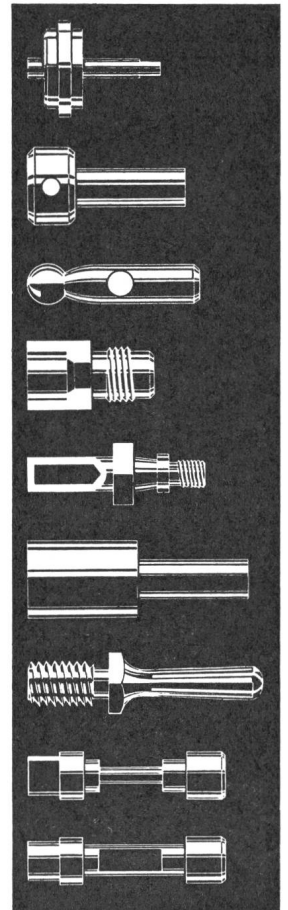
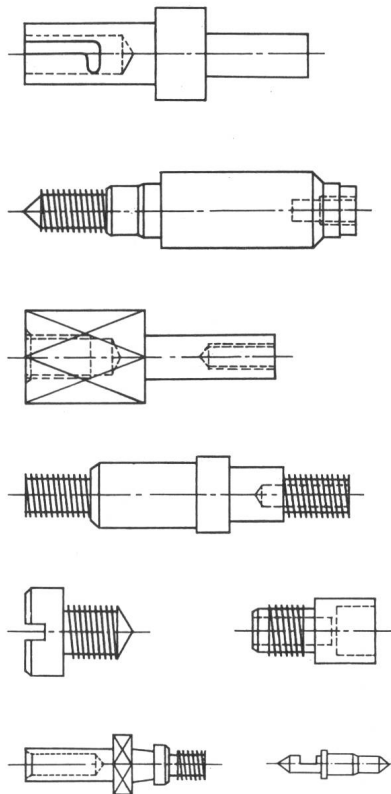
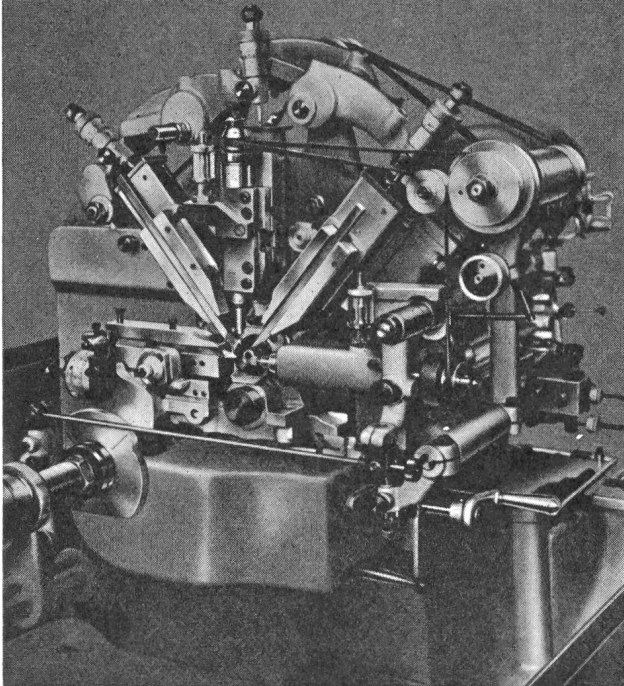

L'équipement de la machine peut être exactement adapté aux genres de pièces à produire

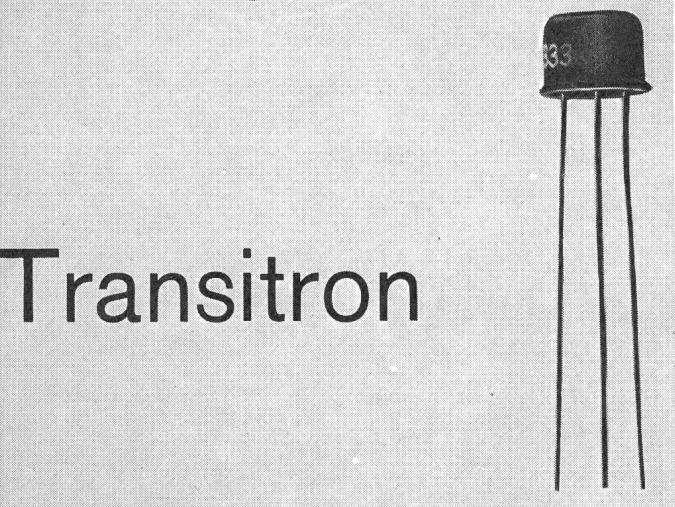
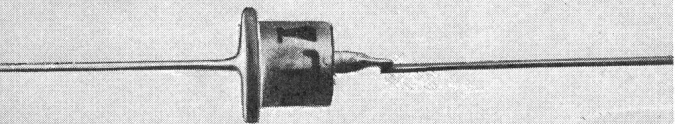
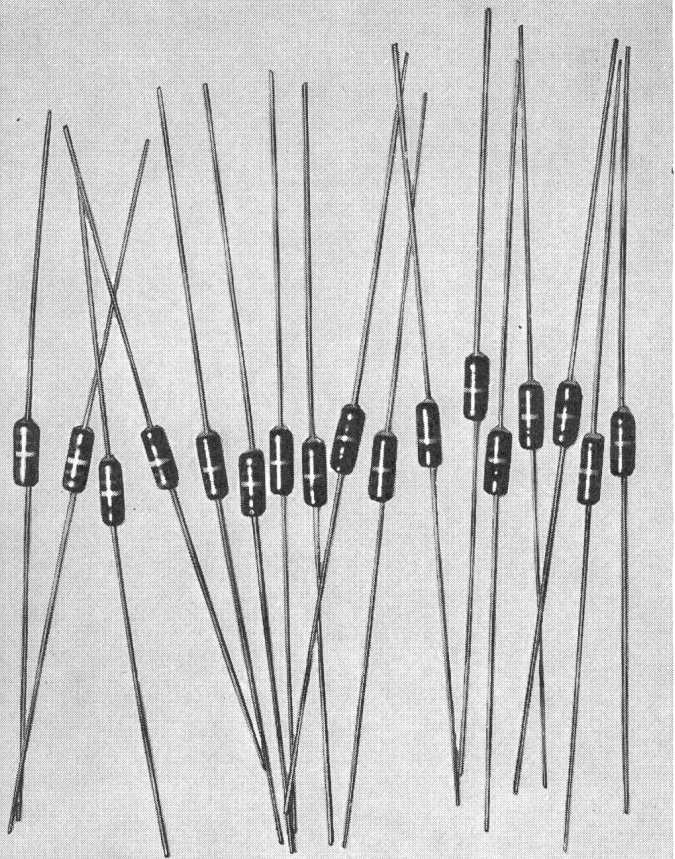

Transitron

Gesteuerte Gleichrichter Silizium-Gleichrichter

Gesteuerte Gleichrichter	Silizium-Gleichrichter
Beispiele:	Beispiele:
TSW 60 C (200 mA, 60 V) Fr. 10.10	SG 1243 (200 mA, 50 V) Fr. 1.25
TCR 105 C (1 A, 100 V) Fr. 11.70	ED 800 (1 A, 800 V) Fr. 3.25

OmniRay

Omni Ray AG 8008 Zürich Dufourstrasse 56 Telefon 051 / 47 82 00
 Vertretung in Deutschland: Transitron Electronic GmbH., München 5



Sportplatzbeleuchtungen



Strassenbeleuchtungen

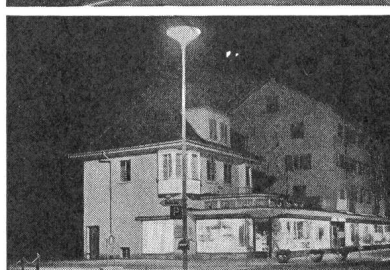

Platzbeleuchtungen

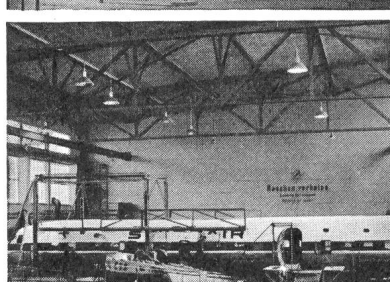

Industriebeleuchtungen

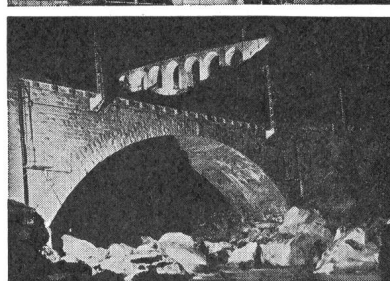

Anleuchtungen



Heimbeleuchtungen

BAG TURGI

Silizium- Transistoren

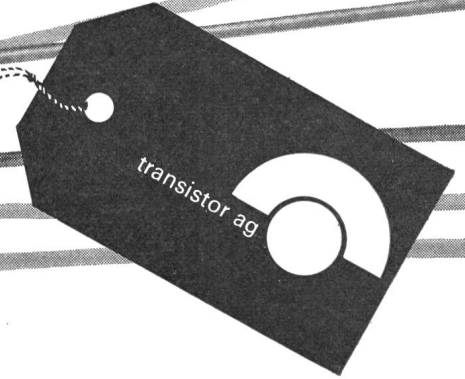
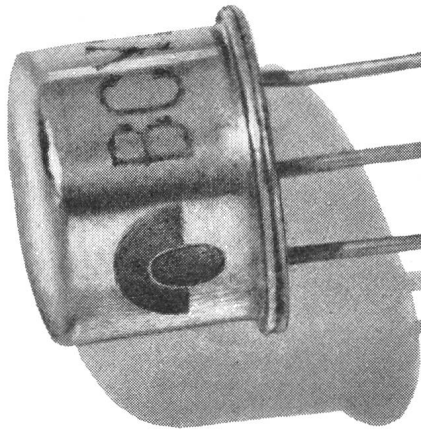

hohe Qualität bürgt für
Zuverlässigkeit

transistor ag

Schweizerische Halbleiterfabrik für Transistoren, Thyristoren,
Si-Gleichrichter
Aus unserem weiteren Verkaufsprogramm: Zener-Dioden,
Referenz-Elemente, Tantal-Kapazitäten, Mikrowellen-Dioden

Ein Artikel aus dem reichhaltigen Ericsson-Bauelemente-Programm!

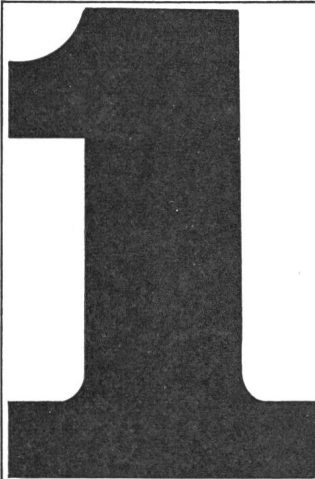

Drehschrittwähler

2, 4, 6 Ebenen 30 Schritte
oder
4, 8, 12 Ebenen 15 Schritte
d. h. max. 180 individuelle
Kontaktfunktionen
Lange Lebensdauer.
Einfache Montage und
Wartung. Weltberühmte
Ericsson-Präzision.

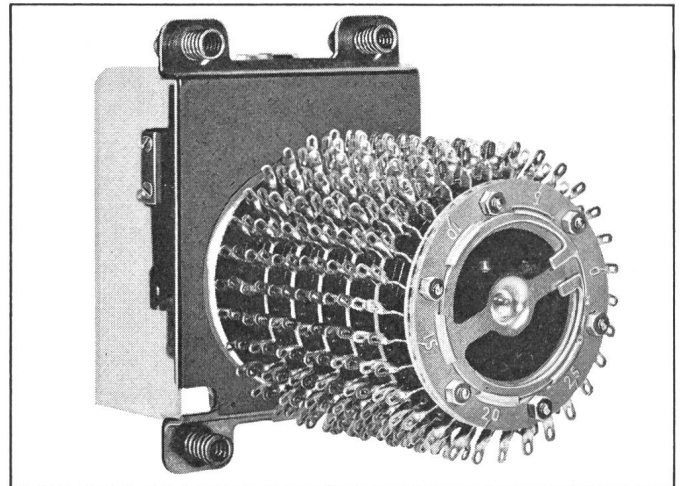

Weitere hochwertige Ericsson-Bauteile unseres EFTA-Partners, Schweden:
Mehrpolige Stecker und Kupplungen, 2-20 A Kontaktbelastung, Reed-Kontakte und Relais, RC-Glieder bis 630 V Nenn-
spannung, Kondensatoren, (Elektolyt, Papier, MP, Polyester, Polystyrol).

Coupon



Ericsson-Stockholm-Zweigniederlassung Zürich
Othmarstrasse 8, 8032 Zürich Telefon 051 / 32 51 84

Name: _____

Wir wünschen

Firma: _____ Abt.: _____

Unterlagen über: _____

Adresse: _____

HOCHSPANNUNGSLEITUNGEN BIS 380 000 VOLT TRANSFORMATORENSTATIONEN ORTSNETZE
KABELANLAGEN TELEFONLINIEN BAHN- UND TROLLEYBUSLEITUNGEN SCHWEBEBAHNEN

Gebrüder Rüttimann, Zug

AKTIENGESELLSCHAFT FÜR ELEKTRISCHE UNTERNEHMUNGEN

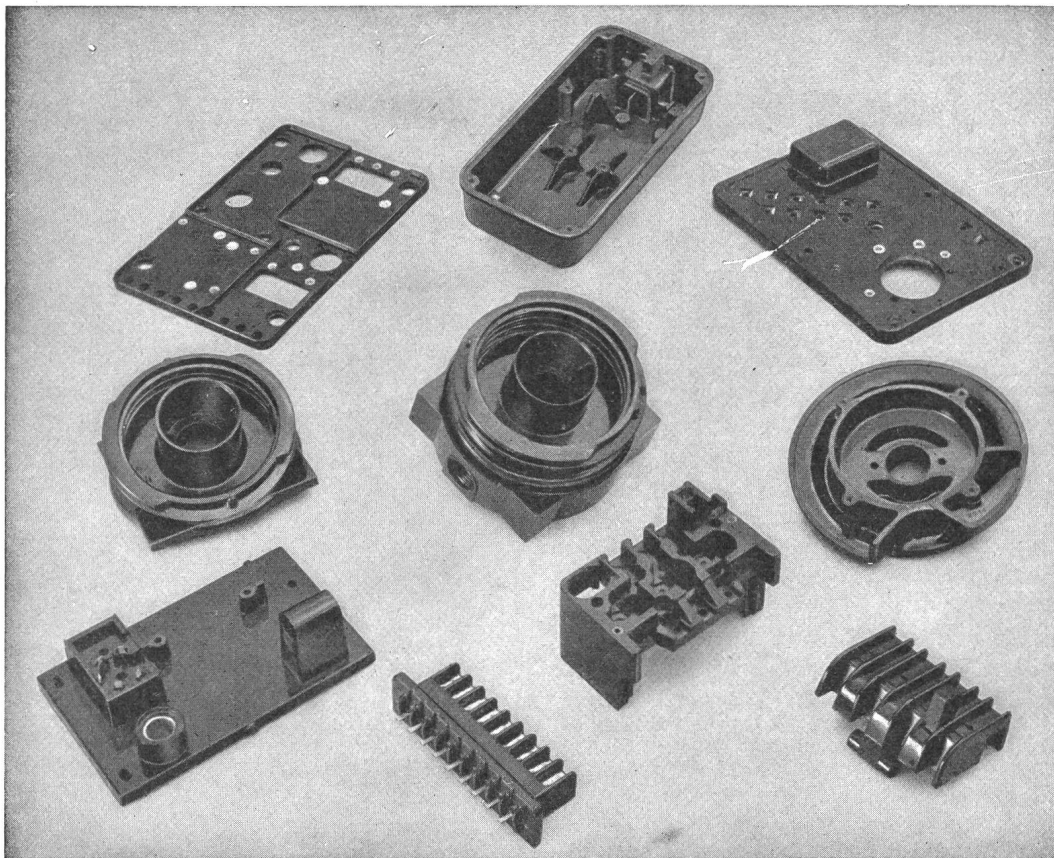

PRESS-
UND
SPRITZTEILE
AUS
ALLEN
KUNSTSTOFFEN
FÜR
JEDEN
VER-
WENDUNGS-
ZWECK

EIGENER
WERKZEUG-
BAU

OWO-PRESSWERK AG. MÜMLISWIL (SO)

Telefon (062) 277 81

**Fachleute wählen für elektronische Geräte IRC-Bauelemente
weil technisch erprobt, zuverlässig und preiswert**



- Kohle- u. Metall-Schichtwiderstände ●
- Hochfrequenz- u. Hochspannungs-Widerstände ●
- Präzisions- und Hochlast-Drahtwiderstände ●
- Harzverpackte Grundschaltungen für digitale Stromkreise ●
- Widerstandelemente in Scheiben und Streifen ●
- Gekapselte Metallfilmwiderstände für ungewöhnlich grosse Qualitätsansprüche ●
- Drahtwiderstände in Keramikwanne für hohe Umgebungstemperaturen ●
- Sicherungswiderstände ●
- Mehrfachleiter-Flachkabel ●
- Biegsame, mehrschichtige, in beliebigen Formen erhältliche geätzte Schaltungen ●
- Halbleiter-Produkte ●
- Druck- u. Verschiebungsgeber



Telion AG., Zürich 47, Tel. 051/54 99 11

TELION  **elektronik**

Welcher Waschautomat?

AEG

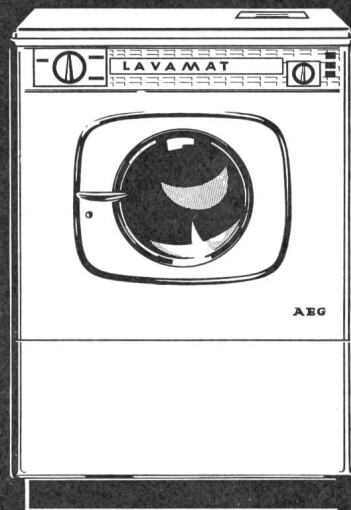

LAVAMAT

Die AEG-Waschautomaten

AEG-Lavamat Deluxe
Fr. 2575.-
AEG-Lavamat noris
Fr. 1980.-
AEG-Lavamat nova
Fr. 2575.-

AEG-Leicht-
bügeleisen
mit Stahlsohle
Fr. 39.80

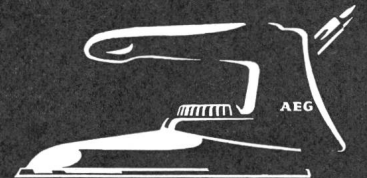

Warum nicht selbst überzeugen?

Waschen Sie bei unseren Wiederverkäufern und Servicestellen, so oft Sie wollen – bis Sie vom AEG-Lavamat überzeugt sind!

Auskunft und Bezugsquellennachweis durch: H. P. Koch AG Dufourstr. 131 Zürich 8/34
Telefon 051/47 15 20



Transformatoren

Norm- und
Sonder-Trafo
zweck-
entsprechend
und zuverlässig
durch die
Spezialfirma

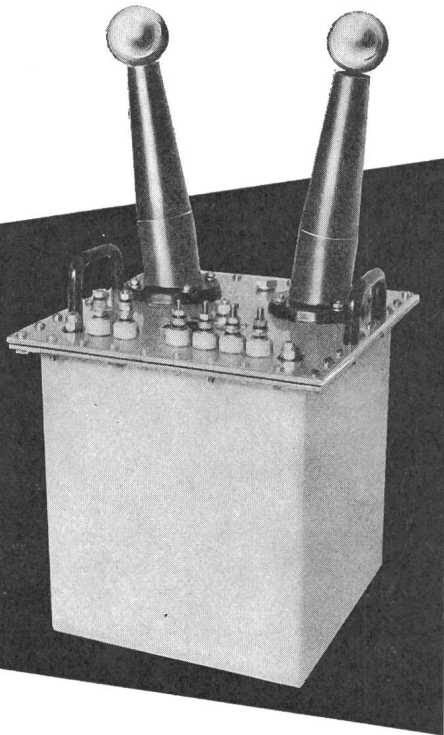

ES'TRAFO

ERNST SCHLATTER AG

Dübendorf/ZH Tel. 051 85 73 00

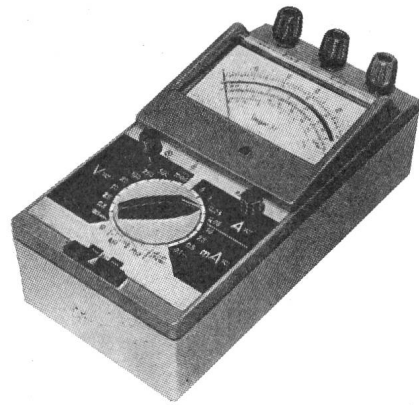

Unigor

212×110×79 mm, erschütterungs- und
überlastungssicher
4 verschiedene Ausführungen:

3,3 k Ω /V 42 Bereiche 300 μ A...30 A 0,6...1200 V \cong 12-60 mV=
25 k Ω /V 48 Bereiche 100 μ A...5 A 0,5...5000 V \cong 100 mV=
25 k Ω /V 34 Bereiche 60 μ A...30 A 0,6...1200 V \cong 60 mV=
100 k Ω /V 30 Bereiche 10 μ A...1 A 0,1...5000 V=
10...1000 V \sim

Je mit 2 bzw. 3 eingebauten Widerstandsmessbereichen

Metra vo

116×85×38 mm, erschütterungssicher, 20 Be-
reiche, 666 Ω /V 180 μ A 60 mV= \sim , 1,8-6-60-
600 mA-6 A, 6-60-600 V \cong , 600 Lux

AG für Messapparate, Bern

Weissensteinstr. 33 Tel. 031 45 38 66

-80°C + 125°C

Condensateurs au tantale
à électrolyte solide
selon normes MIL-C-26655

Tantal-Kondensatoren
mit festem Elektrolyt
gemäss MIL-C-26655 Vorschriften

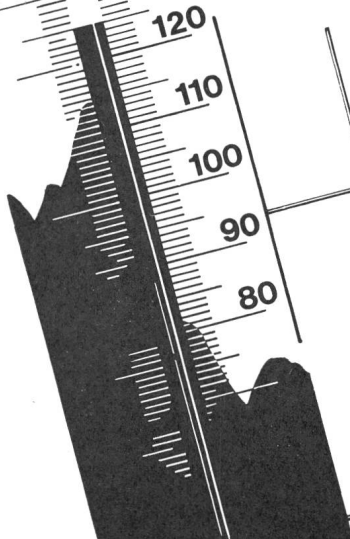

LECLANCHÉ S.A.
SUISSE
YVERDON
Téléphone (024) 2 47 21 - Telex 24 493

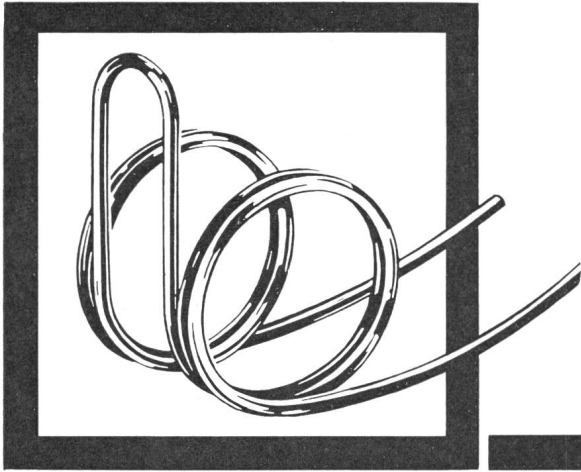

Federn

nach Muster oder Zeichnung
zu günstigem Preis und Termin.

WESA
AG
INKWIL/BE

Bedeutende Preissenkung

Ah-Zähler

**Gehäuse
aus
Plexiglas**

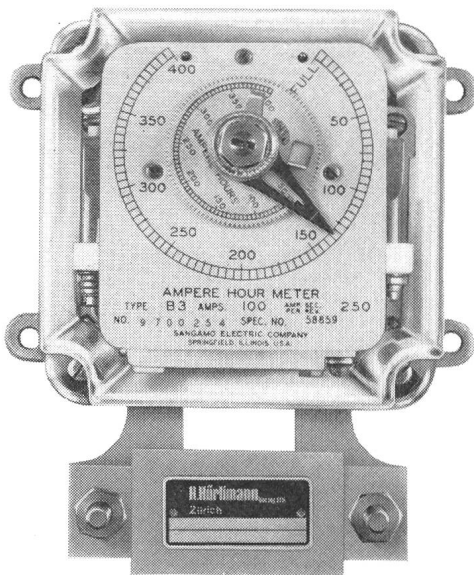

Neuer
Prospekt S 19

H. Hürliemann Dipl. Ing. ETH.
Zürich 5, Sihlquai 75 Tel. (051) 42 54 41

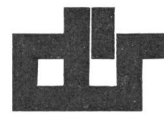

Transformatoren

mit SEV-Zeichen

**Ein- und Dreiphasentrocken-
transformatoren** für jeden
Verwendungszweck **bis 200 KVA**
Zündtransformatoren
Kreuzwickelpulen
Wickelarbeiten im Lohnauftrag
Reparaturen
Vakuuminprägnierung
Vakuumgiessanlage für **Epoxyd- und
Polyesterharze**

Moderner Maschinenpark
Erstklassiges Rohmaterial
Qualitätsarbeit
Kurze Lieferfrist

Dür- Transformatoren

Wehntalerstrasse 276
Postfach 8056 Zürich
Telefon (051) 485225

PHILIPS SIGNAL



- GLIMMLAMPEN

Auf Wunsch stellen wir Ihnen gern unseren Katalog
über Signalglimmlampen zur Verfügung

PHILIPS AG, Abt. Glühlampen, 8027 Zürich
Edenstr. 20, Tel. (051) 258610/270491



KACO

Relais

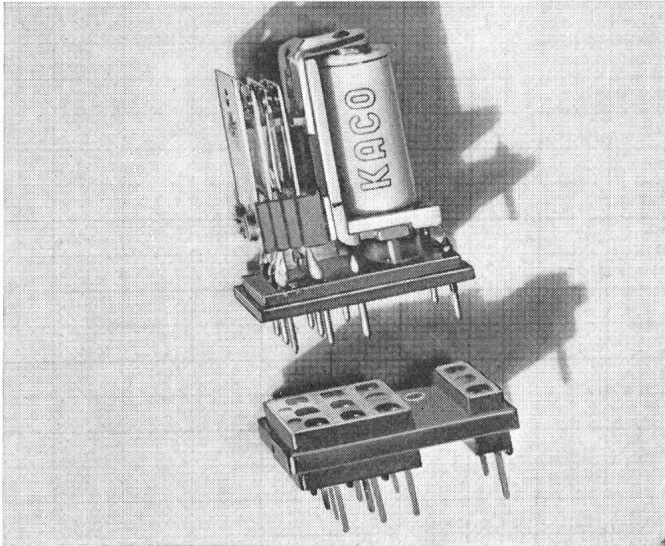

- ⊕ Für Gleich- und Wechselstrom
- ⊕ Robuste Konstruktion und hohe Betriebszuverlässigkeit
- ⊕ Hohe Isolationswerte und geringe Eigenkapazität des Kontaktsatzes
- ⊕ Steckbare Typen auch für gedruckte Schaltungen

Typ	Betriebsart	Kontakt- bestückung	Spulen- Spannung V	Max. Schalt- leistung W
RA	Gleichstrom	a-a, r-r u, u-u	0,5... ... 60	100
RB	Gleichstrom	a-a, r-r u, u-u	0,5... ... 110	200
RC	Gleichstrom steckbar	a-a, r-r u, u-u	0,5... ... 110	100
RE	Gleichstrom steckbar	u-u u-u	0,7... ... 150	30
RF	Wechselstrom	a, r a-a	5,0... ... 440 50 Hz ~	2200

Alle Gleichstrom-Relais sind auch mit Starkstromkontakten lieferbar

- ⊕ Preisgünstig und kurzfristig lieferbar
- ⊕ Verlangen Sie Druckschriften und Angebote

FABRIMEX

Fabrimex AG · Kirchenweg 5 · Zürich 8 · Tel. 051/47 06 70



KUNSTSTOFF- BANDSCHELLEN

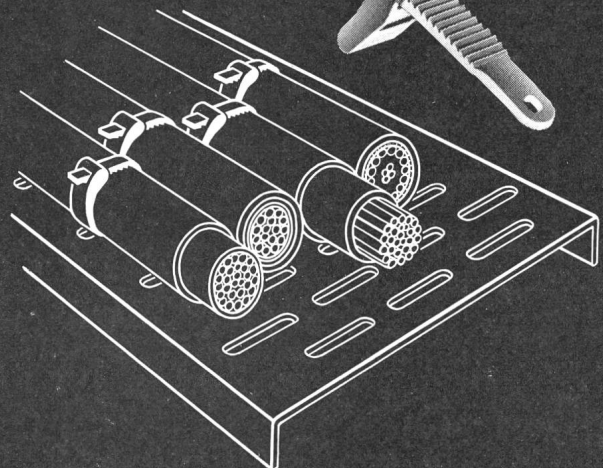
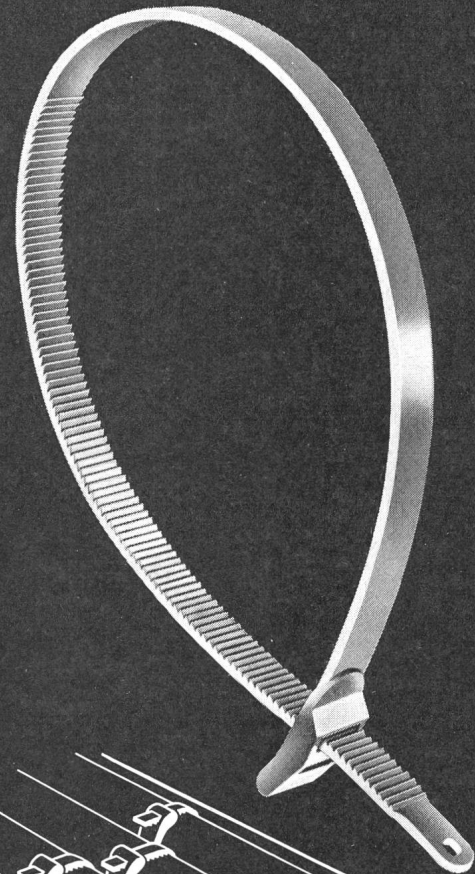
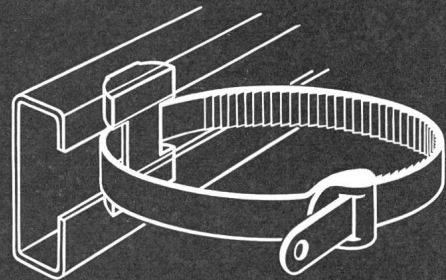

HERMANN LANZ AG
4853 MURGENTHAL AG
und die Grosshandels-Firmen

Siemens-Aquatherm

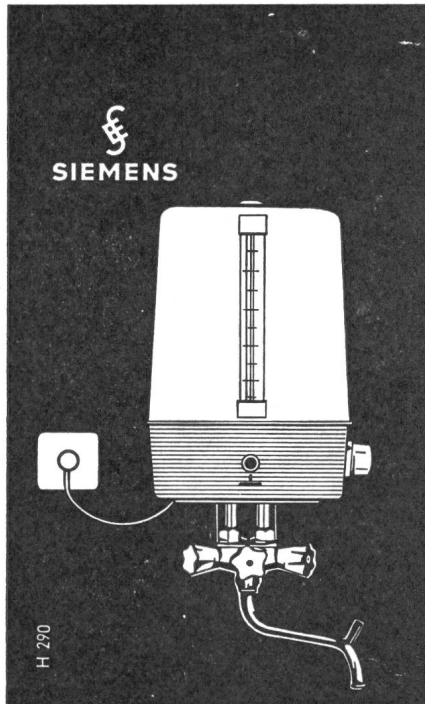

**Kochendes Wasser direkt aus dem Hahn!
5 Liter Inhalt.
Einfache Montage, ohne Dübel, ohne Wand-
befestigung, wird nur an die Wasserleitung
angeschraubt. Fr. 225.—**

Seit 1936

STABA

Qualitätstransformatoren

bis 65 kVA

Kurzfristig lieferbar

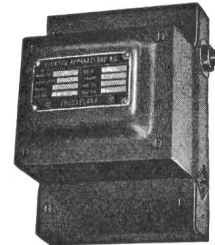

Ab Lager:

Regeltransformatoren

ETA thermische und magnetische Auslöser
Infrarot-Strahler

Verlangen Sie bitte unseren Katalog Nr. 18

EAB

ELEKTRO-APPARATEBAU AG

2608 Courtelary BE

Telefon (039) 4 92 55/56

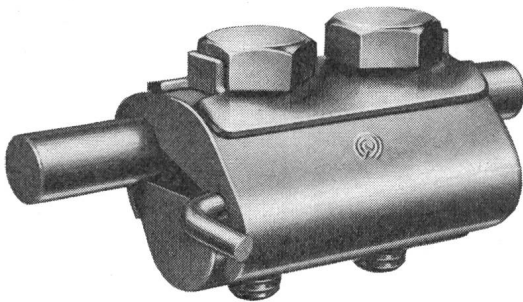

für Leiter bis 25 mm² Nr. 3644
für Leiter bis 50 mm² Nr. 3645

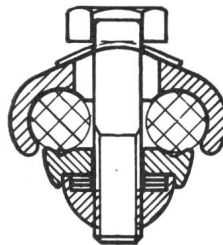

Sicherheits- Abzweigklemmen für Freileitungen

aus Aluminiumbronze
wetterfest

gegen Selbstlockern gesichert
mit selbsttätiger Nachspann-
vorrichtung bei Leiterschwind

besonders geeignet für Abzwei-
gungen am Nulleiter, da höch-
ste Sicherheit gewährleistet.

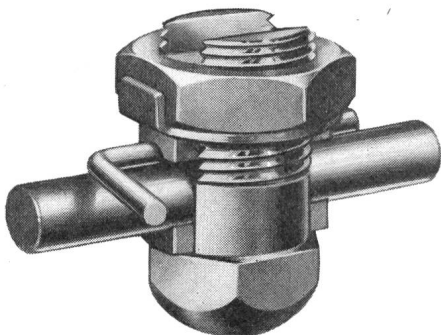

für Leiter bis 25 mm² Nr. 3640
für Leiter bis 50 mm² Nr. 3641

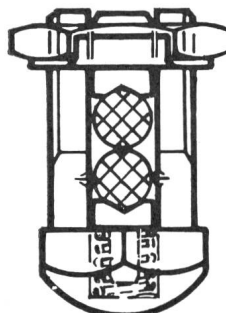

+ Pat.



Oskar Woertz Basel

Fabrik elektrotechnischer Artikel

Übergangs-Stecker

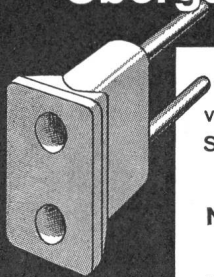

von Steckdosen Tip 12 und Tip 1 auf
Schutzkontakt-Stecker mit 5 mm-Stiften

Nr. 4746 Bakelit weiss

Vom SEV geprüft und gutgeheissen



AG Jenny + Co. Glattbrugg ZH Tel. 051 83 62 22

Relais mit Schutzgaskontakt

Wartungsfrei, umgebungs-
unempfindlich, kurze Schaltzeiten,
hohe Lebensdauer



Contronic Cie.

Elektronische Geräte
Übertrager und Transformatoren
Entwicklung und Fabrikation

Nordstr. 144, Tel. 051 26 04 12

Zürich



sucht für das technische Büro der Fabrik für Schalt-
anlagen und Steuerungen in Suhr bei Aarau

Planungs-Ingenieure

mit Abschluss HTL Fachrichtung Elektrotechnik.

Aufgabenbereich: Bearbeitung von hydraulischen und
thermischen Kraftwerken, Kommando-
räumen, gekapselte und offene Hoch-
spannungsanlagen, Entwicklungsarbeiten
im Anlagenbau.

Verlangt wird: Einige Erfahrung auf einem dieser
Gebiete, Bereitschaft zur gründlichen
Einarbeitung und Fähigkeit, spezielle
Probleme mit den Kunden besprechen
zu können.

Geboten wird: Angenehmes Arbeitsklima, vielseitige
und interessante Tätigkeit.

Bewerbungen mit den üblichen Unterlagen sind zu
richten an das Personalbüro. 21
**Fabrik elektrischer Apparate
Sprecher & Schuh AG, Aarau**



Für die Betriebsabteilung suchen wir
einen qualifizierten

Elektrozeichner

Arbeitsgebiet:

Erstellen und Nachführen von Netzplänen;
Projektierung von Leitungen, Trafostatio-
nen und Schaltanlagen in Zusammen-
arbeit mit dem Betriebsleiter.

Wir bieten eine den Fähigkeiten ent-
sprechend salarierete Stelle mit Sozial-
fürsorgen, interessante und weitgehend
selbständige Arbeit.

Interessenten sind gebeten, Bewerbungen
mit Zeugnisabschriften und Gehaltsan-
spruch einzureichen an

Elektrizitätswerk Höfe, 8808 Pfäffikon SZ
22

Elektriker oder Elektromonteur

Wir suchen 2 Kontrolleure für die elektrische Kontrolle unserer Leuchten.

Verlangt wird: Lehrabschluss als Elektromonteur oder Elektromechaniker, Zuverlässigkeit, Aufgeschlossenheit und Initiative. 11
Geboten wird: Angenehme Dauerstelle in modernem Betrieb. 5-Tage-Woche, englische Arbeitszeit mit Möglichkeit zu gün-
stiger Mittagsverpflegung. Kostenloser Transport mit eigenen Bussen. P 845 Z

Bitte senden Sie uns eine detaillierte Offerte mit Angabe der Gehaltsansprüche an

Novelectric

Novelectric AG Zürich. Generalvertretung der GENERAL ELECTRIC
Claridenstrasse 25
Zürich 22

Wir sind ein mittleres Elektrizitätswerk und versorgen einen Teil des Kantons Baselland mit elektrischer Energie. Für unseren Hauptsitz in Liestal suchen wir einen oder zwei

Elektrotechniker

mit Ausbildungsrichtung Starkstromtechnik.

Die Tätigkeitsgebiete unserer neuen Mitarbeiter umfassen hauptsächlich:

Installationswesen (mit der eventuell späteren Möglichkeit der Übernahme der Leitung der Installationsabteilung);

Projektierung und Bauleitung von Beleuchtungsanlagen; Ausbau des Verteilnetzes.

Die Posten bieten die Möglichkeit zu weitgehend selbständigem Arbeiten und setzen Gewandtheit im Verkehr mit Behörden, Installationsfirmen und Architekten voraus.

In unserem Betrieb ist die 5-Tage-Woche eingeführt, und wir sind Mitglied der Pensionskasse Schweizerischer Elektrizitätswerke. 20

Interessenten wollen sich unter Beilage der üblichen Unterlagen in Verbindung setzen mit

Elektra Baselland, Liestal

Das Aargauische Elektrizitätswerk

sucht

9

dipl. Elektrotechniker

für folgende Stellen:

- als Betriebstechniker für den Bau, Betrieb und Unterhalt von Niederspannungs-Ortsnetzen;
- als Stellvertreter des Chefs der Zählerabteilung.

Herren mit entsprechender Grundausbildung und Initiative werden eingearbeitet.

Handschriftliche Offerten mit Lebenslauf, Zeugnisabschriften, Photo und Gehaltsansprüchen sind erbeten an

Aarg. Elektrizitätswerk, 5001 Aarau, Bahnhofplatz.

Für die Durchführung von Hausinstallationskontrollen

suchen wir

10

Kontrollleur

mit Prüfungsausweis.

Bewerber mit rascher Auffassungsgabe und Interesse an vielseitigen Arbeiten wollen ihre handschriftliche Offerte mit Lebenslauf und Zeugnisabschriften unter Angabe der Gehaltsansprüche richten an

Ingenieurbüro E. Brauchli & R. Amstein,
Mühlebachstrasse 43, 8008 Zürich.

Fabrikationsunternehmen in Zürich sucht in seine Patentabteilung für die Bearbeitung der Schutzrechte auf dem Gebiet der Fernmelde- und Hochfrequenztechnik einen fähigen, initiativen und an selbständiges Arbeiten gewohnten

Patentingenieur

mit deutscher Muttersprache und guten englischen und französischen Sprachkenntnissen. Es wird eine interessante Dauerstellung mit Aufstiegsmöglichkeiten geboten.

Offerten mit ausführlichen Angaben über Bildungsgang und bisherige praktische Tätigkeit sind zu richten unter Chiffre B 12 Z an die Administration des Bulletin SEV, Postfach 229, 8021 Zürich.

Als Mitarbeiter in unserer Planungsgruppe für Elektroanlagen im

Nationalstrassenbau

suchen wir einen

Fernmelde-Techniker

Arbeitsgebiet: Weitgehend selbständige Projektierung der umfangreichen Telephonanlagen (Kabelanlagen, Zentralenausrüstungen, Notrufstationen, etc.).

Wir bieten Bewerbern mit abgeschlossener technischer Ausbildung, insbesondere in Relaisautomatik, einen sehr interessanten Aufgabenkreis und eine verantwortungsvolle Position in einem guten Arbeitsteam.

Ihre Anmeldung mit Angaben über Ausbildung, bisherige Tätigkeit, Eintritts-Termin und Gehaltsanspruch ist erbeten an unsere Geschäftsleitung.

Sauber + Gisin, AG für elektrotechnische Anlagen,
Höschgasse 45, 8034 Zürich 15

SAUBER + GISIN



Wir suchen für unsere **technische Beratungsstelle (Abteilung Tarife und Abonnentenberatung)** einen 13

Ingenieur-Techniker HTL

für die Bearbeitung von Tarifproblemen und der damit zusammenhängenden technischen, statistischen und administrativen Fragen.

Es handelt sich um eine interessante, abwechslungsreiche Tätigkeit auf dem Gebiet der Anwendung elektrischer Energie. P 218 Y

Wir bieten eine der Ausbildung und Erfahrung entsprechende Besoldung im Rahmen der städtischen Personalordnung und gute Entwicklungsmöglichkeiten.

Anmeldungen mit den üblichen Unterlagen sind erbeten an die

Direktion des Elektrizitätswerkes der Stadt Bern,
Postfach Nr. 490, Bern 2 Transit.

LANDIS & GYR

Wir suchen

für leitende Stellung im Verkauf

Dipl. Elektroingenieur

mit unternehmerischem Denken und internationaler Verkaufserfahrung — vorzugsweise in der Elektrizitätswirtschaft.

Idealalter: zirka 38 Jahre.

Bewerbungen mit kurzem handschriftlichem Lebenslauf, Zeugniskopien und Photographie sind erbeten an die Personalabteilung der Landis & Gyr AG, Zug, unter Bezugnahme auf Kennziffer 07.



17

**R. A. LISTER & CO. LTD. UND BLACKSTONE & CO. LTD.
DIESELMOTORENWERKE**

FÜR DIE WEITERENTWICKLUNG, FABRIKATION UND VERKAUF VON DIESELMOTOREN UND BETRIEBSBEREITEN DIESELELEKTRISCHEN STROMERZEUGUNGSANLAGEN VON 1 $\frac{1}{2}$ BIS 1600 PS SUCHEN WIR QUALIFIZIERTE

**MASCHINEN-INGENIEURE
ELEKTRO-INGENIEURE
KONSTRUKTEURE**

VORAUSGESETZT WERDEN GRÜNDLICHE THEORETISCHE UND PRAKTISCHE AUSBILDUNG, NACH MÖGLICHKEIT ERFAHRUNG MIT VERBRENNUNGSMOTOREN, PRÜFFELD ODER FABRIKATION.

BEWERBER, MINDESTENS 25 JAHRE ALT, WELCHE BEREIT SIND, SICH IN ENGLAND NIEDERZULASSEN ODER FÜR UNS IN ÜBERSEE ZU ARBEITEN ERHALTEN DEN VORZUG.

EINFAMILIEN-LANDHÄUSER IN DER NÄHE UNSERER WERKE IN DURSLEY/CLOUCESTERSHIRE ODER STAMFORD/LINCOLNSHIRE KÖNNEN ZU GÜNSTIGEN BEDINGUNGEN ÜBERNOMMEN WERDEN.

BITTE SCHREIBEN SIE UNS, WIR STEHEN IHNEN FÜR WEITERE AUSKÜNFTE GERNE ZUR VERFÜGUNG.

MESSRS. SECRETARY R. A. LISTER & COMPANY, LTD.,
DURSLEY / CLOUCESTERSHIRE, ENGLAND
ODER
MAX FISCHER, INGENIEURBUREAU,
BAHNHOFSTRASSE 86 / TELEPHON 27 77 81,
8021 ZÜRICH

18

CERBERUS

Elektroingenieur HTL

Aufgaben: Beratung in- und ausländischer Kunden in allen Fragen, die sich aus der Applikation unserer Gasentladungsröhren ergeben. Erledigung der in diesem Zusammenhang anfallenden technischen Korrespondenz sowie Ausarbeitung von Verkaufsunterlagen. Besuch von Fachausstellungen im In- und Ausland.

Voraussetzungen für die Erfüllung dieser anspruchsvollen und vielseitigen Aufgabe sind ein abgeschlossenes Ingenieurstudium (Richtung Schwachstromtechnik), womöglich mit mehrjähriger Erfahrung auf dem Gebiete der industriellen Elektronik und gute Kenntnisse der deutschen und französischen Sprache. Englisch erwünscht, jedoch nicht Bedingung. Unser neuer Mitarbeiter muss ausgesprochen anpassungsfähig und kontaktfreudig sein. Mit der Position ist eine umfangreiche Reisetätigkeit verbunden.

Wir erwarten baldmöglichst Ihre Offerte mit handgeschriebenem Lebenslauf. Zu weiteren Auskünften sind wir jederzeit gerne bereit.

23
P 255 Z



Cerberus AG
Werk für Elektrotechnik
Männedorf ZH

ELECTRO-TABLEAUX AG. BIEL
sucht

24

Betriebsfachmann

welcher befähigt ist, die Leitung der Werkstätten und die Behandlung aller damit zusammenhängenden Fragen zu übernehmen.

Es handelt sich um einen sehr vielseitigen, selbständigen Posten, für den nur Bewerber mit Erfahrungen im Bau von Hoch- und Niederspannungs-Schaltanlagen berücksichtigt werden können. Voraussetzung ist ausserdem die Eignung zur Personalführung.

Absolventen (Schweizerbürger) einer Höheren Technischen Lehranstalt, Fachrichtung Elektrotechnik, erhalten den Vorzug.

Interessenten, die sich über eine entsprechende Tätigkeit ausweisen können, sind gebeten, ihre ausführliche schriftliche Anmeldung zu richten an

die Direktion der

ELECTRO-TABLEAUX AG. BIEL
Postfach 18, 2500 Biel 3

P 20 105 U

Für die Abteilung Elektro-Installationen unserer Unternehmung mit insgesamt 200 Betriebsangehörigen suchen wir einen

Elektro-Installations-Chef

Aufgabenkreis: Leitung der Installations-Abteilung samt Führung und Förderung des gesamten Abteilungs-Personals in allen technischen und administrativen Belangen.

Anforderungen: Technikums-Abschluss, evtl. Meister-Diplom. Langjährige, selbständige und erfolgreiche Tätigkeit in leitender Stellung auf Elektro-Installationen. Befähigung zu unternehmerischem und wirtschaftlichem Denken, um an der Entwicklung des Unternehmens massgebend und leitend mitzuwirken.

Geboten werden: Selbständige und verantwortungsvolle Tätigkeit in moderner, expansiver Unternehmung, gute Salarierung, Personalfürsorgekasse. Fünf-Tage-Woche.

Bewerbungen mit Lebenslauf, Handschriftprobe, Zeugnisabschriften, Foto sowie Referenz-Angaben, Eintrittstermin und Saläranspruch sind erbeten an die Geschäftsleitung der Sauber + Gisin, AG für elektrotechnische Anlagen, Höschgasse 45, 8034 Zürich.

14

SAUBER + GISIN

Führendes **Kraftwerkunternehmen** in der Südostschweiz sucht durch uns einen jüngeren, qualifizierten (ETH / EPUL oder HTL) 19

Elektro-Ingenieur

Als weitgehend selbständiger Assistent des leitenden Betriebsingenieurs sollte er sich vor allem mit Anlagen, Unterhalt und Projektierungen, sowie der Energiewirtschaft der Kraftwerke befassen. Fachliche Ausrichtung auf Starkstromtechnik und den Bau von hydraulischen Kraftwerken wäre erwünscht.

Neuzeitlich ausgebaute Anstellungsbedingungen.

Interessenten (nicht unter 28) sind gebeten, ihre Eingabe mit handschriftlichem Begleitschreiben oder ihre Anmeldung zu einer orientierenden Besprechung zu richten an

**Arbeitspsychologisches Institut
Dr. C. Halter
Universitätsstrasse 69, Postfach 273
8033 Zürich**

P 82-71 Z

Unser Institut sichert Ihnen nach Wunsch volle Diskretion zu.
(Telephon 051 26 39 54)

Interessante Position für

Dipl. Elektroingenieur ev. -Techniker mit guten theoretischen Kenntnissen

Ein bedeutendes Unternehmen der **Elektrowärmeindustrie** sucht eine 30—45jährige initiative Persönlichkeit als Chef des Konstruktions-Teams und zukünftigen 16

Technischen Leiter

Seine Aufgabe umfasst die Weiterentwicklung bestehender Produkte, die Neukonstruktion von thermischen Apparaten und Anlagen bis zur Fabrikationsreife, die Ausarbeitung von Projekten und Offerten, sowie die technische Kundenberatung.

Die Stellung erfordert konstruktive Begabung, Sinn für rationelle Fabrikation, Erfahrung in neuzeitlicher Industrieorganisation, Gewandtheit im Umgang mit Kunden und Personal.

Fremdsprachen: Französisch; Italienisch und Englisch erwünscht. P 510 - Z

Einem gut ausgewiesenen Schweizer Bewerber wird selbständige Lebensstelle (mit Aufstiegsmöglichkeit) zu interessanten Bedingungen in angenehmer Arbeitsatmosphäre geboten.

Offerten mit den üblichen Unterlagen und handgeschriebenem Begleitbrief oder telephonische Anfragen für nähere Auskunft unter Kennziffer EV 109 erbeten an

Dr. H. Schwing, Dipl. Ing. ETH
Konsulent für Organisation und Personalfragen
Auf der Mauer 17, Zürich 1, Tel. (051) 47 73 47

Liste offener Stellen. Beachten: Sprechstunden der STS für Stellensuchende nur nachmittags. Anmeldebogen bei der STS.

1 Dipl. Fernmeldetechniker, möglichst gelernter Radiomechaniker, mit Praxis für die Montage, den Reparaturdienst, Unterhalt und die Betriebsüberwachung von Radiosendeanlagen. Französisch in Konversation, Englisch erwünscht. Eintritt und Vertragsdauer zu vereinbaren. Republik Andorra an der französisch-spanischen Grenze. Später Versetzung nach den Antillen möglich. Offerten in Französisch auf Flugpostbewerbungsformularen der STS.

3 *Physicien ou ingénieur diplômé* (horloger, électronicien, mécanicien) comme directeur technique, disposant d'une solide formation scientifique et d'une bonne expérience pratique dans le domaine de l'horlogerie ou de l'électronique, soit encore dans celui de la micro-mécanique. Connaissances horlogères approfondies sont souhaitables, mais non indispensables, le poste à pourvoir étant assorti d'un état-major horloger. Age de 35-40 ans de préférence, connaissant les langues et ayant travaillé à l'étranger, justifiant d'un esprit inventif attesté par des résultats antérieurs (brevets). Importante fabrique d'horlogerie, Suisse romande.





Drahtbürsten

fabriziert
in la Qualität
und bewährter
Ausführung

Jacq. Thoma AG

Drahtbürstenfabrik
Winterthur
Tel. (052) 2 67 73



BÜHRLE & CO.

sucht einen 3

Chef der Elektrotechnischen Betriebsabteilung

Aufgabengebiet:

- Leitung der elektrotechnischen Betriebsabteilung
- Projektierung und Ausführung von allgemeinen Installationen und Beleuchtungsanlagen
- Unterhalt der elektrischen Installationen, Transformatoren- und Verteilstationen

Es steht eine eingespielte Installationsequipe zur Verfügung.

Anforderungen:

- Absolvent eines schweizerischen Technikums, Richtung Starkstrom. Eventuell kann auch ein dipl. Elektroinstallateur (mit Meisterprüfung und entsprechender Erfahrung) berücksichtigt werden.
- Fähigkeit zur Personalführung

Dem neuen Mitarbeiter wird Gelegenheit geboten, sich durch den bisherigen Abteilungschef, der in den Ruhestand tritt, in seine Aufgabe einführen zu lassen. P 90-3 Z

Interessenten sind gebeten, ihre Bewerbung unserer Personalabteilung einzureichen oder einen Personalbogen zu verlangen (Telephon 46 36 10, intern 3307).

Werkzeugmaschinenfabrik Oerlikon, Bürhle & Co.
 Birchstrasse 155, 8050 Zürich



AUFZÜGE AG SCHAFFHAUSEN

sucht für die vielseitige und teils komplizierte Fabrikation von Steuerungselementen und kompletten Steuerungsanlagen einen erfahrenen und fähigen

Werkmeister des Elektroapparatebaues

Von unserem neuen Mitarbeiter verlangen wir gute Kenntnisse der Schwachstromtechnik, sowie der modernen Fertigungsmethoden bezüglich der Fabrikation von Kleinteilen des elektrotechnischen Apparatebaues. Die Fähigkeit der Personalführung, Sinn für Team-Work und die Gabe klare und übersichtliche Dispositionen zu treffen setzen wir als Selbstverständlichkeit voraus. Wir bieten einem fähigen Kandidaten grosse Selbständigkeit, der Verantwortung entsprechende Entlohnung sowie zeitgemässe Personalfürsorge. Interessenten, die auf eine ausbaufähige Lebensstelle reflektieren, bitten wir um Einreichung vollständiger Bewerbungsunterlagen mit Photo und Angabe der Gehaltswünsche.

7
OFA 09.124.02 Sch

Möchten Sie für zwei bis drei Jahre bei sehr guter Honorierung als

freiberuflicher Mitarbeiter

für einen schweizerischen Verlag tätig sein?
P984 - 1 Z

Wir suchen einen in 8

Elektronik

ausgewiesenen Fachmann, der in der Lage ist, ein Lehrwerk über die gesamten Grundlagen zu verfassen.

Verfügen Sie über genügend Zeit, um regelmässig jeden Monat einen vereinbarten Teil des Manuskriptes zu liefern?

Schreiben Sie einen klaren Stil, mit dem Sie Ihr Wissen auf eine leichtverständliche Art weitergeben können?

Besitzen Sie die besondere Fähigkeit, den Stoff logisch zu entwickeln und didaktisch geschickt aufzubauen, dann richten Sie bitte Ihre handschriftliche Bewerbung unter Beilage von Lebenslauf und eventuell eigenen Arbeiten an unseren Berater in Personalfragen:

Dr. K. Rohner, Personalberater und Graphologe,
 General-Wille-Strasse 17, 8002 Zürich.

Kabel für Hoch- und Niederspannung

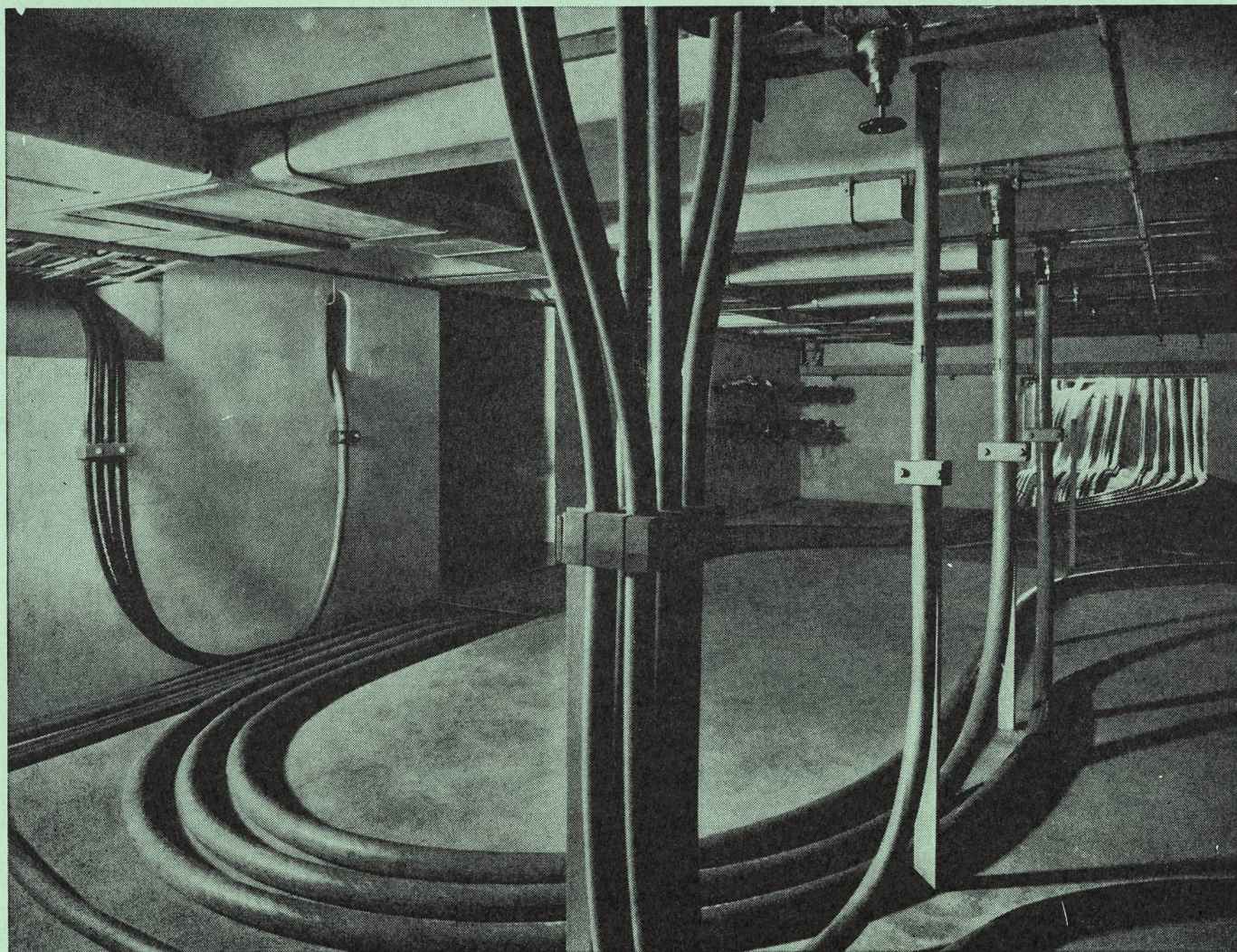

**Bleikabel
und Kunststoffkabel
für Stark-
und Schwachstrom
Armaturen
für sämtliche
Kabeltypen**



KABELWERKE BRUGG AG

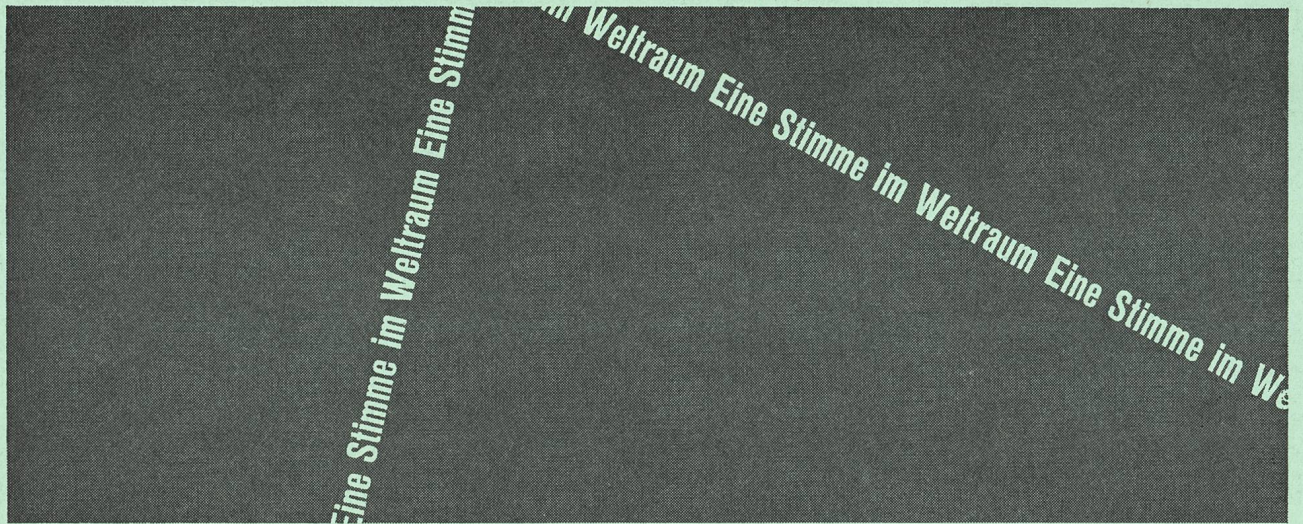

Eine Stimme im Weltraum... Eine bemerkenswerte ITT-Entwicklung erlaubt jetzt jeder Nation an den vielen Vorteilen der Funkverbindungen via Satelliten teilzunehmen.

Die ITT hat dafür eine völlig neuartige **Satelliten-Bodenfunkstelle** entwickelt. Neue Verbindungswege für Telephonie-, Telegraphie- und Datenübertragung werden damit durch den Weltraum erschlossen. Die Bodenstelle ist leicht transportierbar und kann innert 24 Stunden betriebsbereit montiert werden.

Diese universelle Satelliten-Bodenstation ist zuerst im NASA „Relay“-Projekt eingesetzt worden. Sie kann aber technisch leicht andern Satelliten-Typen angepasst werden. Mit dieser Anlage wurde die erste Raumverbindung zwischen USA und Brasilien hergestellt. Heute sind nun Bodenstellen dieser Art auch in Deutschland und Spanien im praktischen Einsatz.

Die **International Telephone and Telegraph Corporation (ITT)** ist auf fast allen Gebieten der Raumforschung tätig, von den kleinsten Sonder-Komponenten, Satelliten-Bordausrüstungen, Uebermittlungs- bzw. Leitsystemen am Boden bis zu umfangreichen Totalprojekten. Die ITT, als der bedeutendste Lieferant von elektronischen und nachrichtentechnischen Anlagen und Geräten, ist in der Schweiz vertreten durch die **STANDARD TELEPHON UND RADIO AG** in Zürich.