

Zeitschrift: Bulletin des Schweizerischen Elektrotechnischen Vereins :
gemeinsames Publikationsorgan des Schweizerischen
Elektrotechnischen Vereins (SEV) und des Verbandes Schweizerischer
Elektrizitätswerke (VSE)

Band: 56 (1965)

Heft: 10

Werbung

Nutzungsbedingungen

Die ETH-Bibliothek ist die Anbieterin der digitalisierten Zeitschriften. Sie besitzt keine Urheberrechte an den Zeitschriften und ist nicht verantwortlich für deren Inhalte. Die Rechte liegen in der Regel bei den Herausgebern beziehungsweise den externen Rechteinhabern. [Siehe Rechtliche Hinweise.](#)

Conditions d'utilisation

L'ETH Library est le fournisseur des revues numérisées. Elle ne détient aucun droit d'auteur sur les revues et n'est pas responsable de leur contenu. En règle générale, les droits sont détenus par les éditeurs ou les détenteurs de droits externes. [Voir Informations légales.](#)

Terms of use

The ETH Library is the provider of the digitised journals. It does not own any copyrights to the journals and is not responsible for their content. The rights usually lie with the publishers or the external rights holders. [See Legal notice.](#)

Download PDF: 21.11.2024

ETH-Bibliothek Zürich, E-Periodica, <https://www.e-periodica.ch>

Zeitschriftenrundschau des SEV (30...33)

Die Literaturhinweise sind mit Dezimalindizes nach dem System des Institut International de Bibliographie Bruxelles versehen. Siehe die einführenden Artikel im Bull. SEV 21(1930)2, 8 und 40(1949)20 sowie die Mitteilung in 52(1961)17.

Die verwendeten Abkürzungen sind im Zeitschriftenverzeichnis des SEV (Sonderdruck) erklärt.

Die hier aufgeführten Arbeiten können von den Mitgliedern des SEV aus der Bibliothek des SEV leihweise bezogen werden. Bei Bestellungen sollen Titel, Verfasser und Zeitschrift mit Band und Nummer angegeben werden.

13 Elektronik, Röntgentechnik

Electronique, radiologie

681.14-523.8 : 519.2

Guillaume Cozanet: **Calculatrice pour l'établissement des statistiques.** Electronique industr. -(1964)78, S. 392...395, 4 Fig.

681.14.001.57

Enn Tammaru: **Using an Analog Computer to Analyze Transistor Circuit Performance.** Solid State Design 5(1964)10, S. 28...36, 28 Fig.

681.14.001.57

R. Mannshardt: **Theorie und Anwendungen von Analogrechenanordnungen mit einem ausgezeichneten Verstärker.** Elektron. Rechenanlagen 6(1964)5, S. 238...246, 5 Fig.

681.267.7 : 531.781.2

Klaus Horn: **Fortschritte in der Schaltungstechnik elektronischer Waagen mit Analog-Kompensatoren.** Siemens Z. 38(1964)12, S. 898...904, 10 Fig., 4 Ref.

14 Elektrische Schwingungs- und Verstärkertechnik

Technique des oscillateurs et des amplificateurs

621.3.049.75

J. B. Compton and W. W. Happ: **Capacitive Design Considerations for Film-Type and Integrated Circuits.** Trans. IEEE Electron Devices ED-11(1964)10, S. 447...455, 21 Fig., 25 Ref.

621.3.049.75

H. Hinrichs: **Die Planartechnik bei Transistoren und integrierten Schaltungen.** Scientia electr. 10(1964)4, S. 97...122, 28 Fig., 83 Ref.

721.3.049.75

Jens H. Wested: **UHF Characteristics of Printed Circuits.** Trans. IEEE Component Parts CP-11(1964)3, S. 11...19, 1 Fig., 2 Tab., 11 Ref.

621.3.049.75 : 776

W. B. Glendinning, S. Marshall: **Projection Photolithography for Use in the Fabrication of Microcircuits.** Trans. IEEE Component Parts CP-11(1964)3, S. 19...26, 10 Fig., 1 Tab., 4 Ref.

621.3.049.75-181.4

G. France: **The Design of Thin-Film Microcircuits.** Commun. and Electronics 12(1965)1, S. 26...33, 16 Fig.

621.3.049.75

H. G. Manfield and A. Letchford: **Thin Film Circuits. Part I: The Use of Photomechanical Processes in the Manufacture of Micro-Miniature Circuits. Part II: The Development of Thin Film Resistors and Capacitors for Microcircuits. Part III: Engineering a Microcircuit Module.** Microelectronics and Reliability 3(1964)1, S.5...34, 20 Fig., 5 Tab., 20 Ref.

621.32

M. Herzig: **Neue Lichtquellen.** Elektromonteur 15(1964)9, S. 31...37, 23 Fig.

621.371 : 353.3

Lucien Boithias et André Spizzichino: **Etude des réflexions sur la mer au moyen d'un goniomètre.** Ann. Télécomm. 19(1964)5/6, S. 117...120, 6 Fig.

621.372.4

W. A. Blackwell and L. L. Grigsby: **Systems of One-Port Linear Components Containig Through Across Type Drivers.** J. Franklin Inst. 278(1964)4, S. 237...247, 1 Fig., 8 Tab., 4 Ref.

621.372.41 : 535.4

L. A. Vainshtein: **Diffraction in Open Resonators and Open Waveguides with Plane Mirrors.** Soviet Techn. Physics 9(1964)2, S. 157...165, 3 Fig., 8 Ref.

621.372.413

P. F. Checcacci, A. M. Scheggi and G. Toraldo die Francia: **Microwave Model of a Laser Resonator.** Alta Frequenza 33(1964)11, S. 720...722, div. Fig., 9 Ref.

621.372.413 : 621.371

F. W. Chapman and D. Llanwyn Jones: **Observations of Earth-Ionosphere Cavity Resonances and their Interpretation in Terms of a Two-Layer Ionosphere Model.** J. Res. Nat. Bur. Stand. Radio Science 68D(1964)11, S. 1177...1185, 8 Fig., 2 Tab., 45 Ref.

621.372.413.029.6 : 621.318.134

Hans Brand und Hans-Werner Fieweger: **Magnetostatische Eigenschwingung eines ferritgefüllten Hohlraumresonators im Mikrowellenbereich.** Arch. elektr. Übertrag. 18(1964)11, S. 631...642, 15 Fig., 1 Tab.

621.372.5.011.23

Clarence I. Jones, William P. Caywood and Everard M. Williams: **Using Negative Reactance for Independent Phase and Attenuation.** Electronics 37(1964)31, S. 44...49, div. Fig.

621.372.51 : 621.318.1

A. L. Berman: **Multiple-Carrier Behavior of a Frequency-Selective Ferrite Limiter.** Trans. IEEE Communications Systems CS-12(1964)2, S. 138...150, 19 Fig., 5 Tab.

621.372.54

J. E. Colin et P. Allemandou: **Filtres à temps de propagation de groupe, approximativement constant autour d'une fréquence donnée.** Câbles et Transmission 18(1964)4, S. 289...295, 12 Fig., 7 Ref.

621.372.54

W. Herzog: **Antimetrische Filter mit Schwingkristallen.** Frequenz 18(1964)12, S. 386...395, 13 Fig., 3 Ref.

621.372.54

A. G. J. Holt and F. W. Stephenson: **Design Tables for Active Filters Having 2nd- and 4th-order Chebyshev Responses in Pass and Stop Bands.** Proc. IEE 111(1964)11, S. 1807...1820, 8 Fig., 18 Tab.

621.372.54

A. Russen: **Elektromechanische Filter im Frequenzbereich von 50 bis 500 kHz.** Elektr. Nachrichtenwes. 39(1964)3, S. 427...437, 13 Fig., 11 Ref.

621.372.54

W. Schüssler: **Über den Entwurf optimaler Suchfilter.** NTZ 17(1964)12, S. 605...613, 11 Fig., 25 Ref.

621.372.54.029.6

Anatol I. Zverev: **Microwave-Filter Design.** Electro-Technology 74(1964)5, S. 46...56, 21 Fig., 10 Ref.

621.372.542.2

S. W. Conning: **The Design of High-Power Harmonic-Suppression Filters.** Proc. IREE Australia 25(1964)10, S. 701...718, 29 Fig., 66 Ref.

Fahrleitungen



Foto SBB

Wir beliefern seit Jahren in- und ausländische Bahnen mit Klemmaterial für die Fahrleitung: Seilhänger, Abspann-Muffen, Stoss-Klemmen, Strom-Klemmen, Spurhalter-Klemmen usw.



ARTHUR FLURY AG
S.A.
☎ (065) 3 66 75

4707 DEITINGEN SO

- 621.372.542.2 : 538.565.4
Toshio Fujisawa: **Theory and Procedure for Optimization of Low-Pass Attenuation Characteristics.** Trans. IEEE Circuit Theory CT-11(1964)4, S. 449...456, 8 Fig., 15 Ref.
- 621.372.542.71
D. W. W. Rogers: **A Full-Section Prototype Filter with Chebyshev Behaviour and Finite Inductor Q.** Radio and Electronic Engr. 28(1964)6, S. 416...420, 6 Fig., 1 Tab., 3 Ref.
- 621.372.543 : 621.318.1.083.2
R. L. Comstock: **Synthesis of Filter-Limiters Using Ferrimagnetic Resonators.** Trans. IEEE Microwave Theory and Techniques MTT-12(1964)6, S. 599...607, 13 Fig., 16 Ref.
- 621.372.543.2
Judea Pearl: **Optimum Synthesis of Inductorless Bandpass Filters Using a Combination of Identical RC Coupled Amplifiers.** Trans IEEE Circuit Theory CT-11(1964)4, S. 457...461, 6 Fig.
- 621.372.543.2
P. G. Simpson: **High Stability Low Frequency Band-Pass Filters.** Electronic Engng. 37(1965)443, S. 26...31, 6 Fig., 5 Ref.
- 621.372.543.2
J. K. Skwirzynski and E. J. C. B. Dunlop: **Group Delay Equalization of Bandpass Filters at Intermediate Frequencies.** Marconi Rev. 27(1964)155, S. 162...187, 16 Fig.
- 621.372.6 : 001.8
J. V. Fall: **Admittance Matrices and Active Circuit Analysis.** Proc. IREE Australia 25(1964)9, S. 586...600, 30 Fig.
- 621.372.6 : 512.831
G. Biorci and M. Trinchieri: **A new Procedure for the Synthesis of Conductance Matrices.** Alta Frequenza 33(1964)11, S. 753...757, 5 Fig., 5 Ref.
- 621.372.8 : 535.2
J. Hirano and Y. Fukatsu: **Stability of a Light Beam in a Beam Waveguide.** Proc. IEEE 52(1964)11, S. 1284...1292, 13 Fig., 14 Ref.
- 621.372.81.09
Robert L. Gallawa: **Propagation in Nonuniform Waveguides with Impedance Walls.** J. Res. Nat. Bur. Stand. Radio Science 68D(1964)11, S. 1201...1213, 6 Fig., 23 Ref.
- 621.372.822
Max Kohler und Horst Bayer: **Feld und Ausbreitungskonstante im Rechteck-Hohlrohr bei endlicher Leitfähigkeit des Wandmaterials.** Z. angew. Physik. 18(1964)1, S. 16...22, 3 Fig.
- 621.372.825
K. W. H. Doulds and J. R. Mansell: **Propagation of an Electromagnetic Wave Through a Helical Waveguide.** Proc. IEE 111(1964)11, S. 1789...1798, 15 Fig.
- 621.372.826 : 535.4
William R. Jones: **A new Approach to the Diffraction of a Surface Wave by a Semi-Infinite Grounded Dielectric Slab.** Trans. IEEE Antennas and Propagation AP-12(1964)6, S. 767...777, 6 Fig., 7 Ref.
- 621.372.853.1
P. J. B. Clarricoats and B. C. Taylor: **Evanescence and Propagation Modes of Dielectric Loaded Circular Waveguide.** Proc. IEE 111(1964)12, S. 1951...1956, 10 Fig.
- 621.373.431
G. A. Zeytlenok: **Calculation of Overvoltage Operating Conditions in a Vacuum-Tube Oscillator.** Telecommun. and Radio Engng. -(1964)2, S. 108...115, 5 Fig., 7 Ref.
- 621.373.431.2
J. K. Moss: **A Transistor Linear Sawtooth Generator with Negligible Step.** Electronic Engng. 36(1964)441, S. 772...775, 9 Fig.
- 621.373.431.2 : 612.822.3
G. A. Kerkut, R. C. Thomas and B. H. Venning: **A Transistorized Linear Sweep Circuit for Determining Reversal Potentials in Nerve Cells.** Medical Electron. and biolog. Engng. 2(1964)4, S. 425...429, 4 Fig.
- 621.373.5 : 529.786
K. Baulk: **Quarzgesteuerte Frequenznormale.** Elektr. Nachrichtenwes. 39(1964)3, S. 417...426, 5 Fig., 24 Ref.
- 621.374.32
T. D. Towers: **Elements of Transistor Pulse Circuits. Counter/Timers (Frequency Meters).** Wirel. Wld 70(1964)11, S. 569...574, div. Fig.
- 621.374.32 : 517.11
J. Brunin: **Logique et commutation téléphonique.** Rev. A. 6(1964)4, S. 213...225, 13 Fig., div. Tab.
- 621.374.32 : 517.11
A. K. Choudhury and Sunil Ranjan Das: **Direct Determination of all the Minimal Prime Implicant Covers of Switching Functions.** J. Electronics and Control 17(1964)5, S. 553...576, 6 Fig., 9 Ref.
- 621.374.32 : 517.11
J. C. Cluley: **A Comparison of Duplicate and Triplicate Redundancy Schemes for Binary Logical Networks.** Microelectronics and Reliability 3(1964)1, S. 51...59, 5 Fig., 1 Tab.
- 621.374.32 : 517.11
C. S. Lorens: **Invertible Boolean Functions.** Trans. IEEE electronic Computers EC-13(1964)5, S. 529...541, 1 Fig., 7 Tab., 43 Ref.
- 621.374.32 : 621.382.3
J. J. Amodei: **High-Speed Adders and Comparators Using Transistors and Tunnel Diodes.** Trans. IEEE electronic Computers EC-13(1964)5, S. 563...575, 26 Fig., 6 Ref.
- 621.374.32 : 621.385.832
Wayne Rial and Sam Bailey: **Two Applications Using Electronic Counters for Shuttering Scanned Image and Display Devices.** J. SMPTE 73(1964)10, S. 876...879, 10 Fig.
- 621.374.5
D. G. King: **Delay Measurement and Dispersion in Quartz Delay Lines.** Marconi Rev. 27(1964)155, S. 188...201, 8 Fig., 2 Ref.
- 621.374.5
Hann F. Nassar: **Using Delay Lines in Time Sequential Circuits.** Electronic Industries 23(1964)11, S. 60...66, 11 Fig. 5 Tab., 11 Ref.
- 621.375 : 621.391.822
N. R. Mantena and T. van Duzer: **Crossed-Field Backward Amplifier Noise-Figure Studies.** J. Electronics and Control. 17(1964)5, S. 497...511, 9 Fig., 11 Ref.
- 621.375.029.6 : 535.2
J. W. Currie, R. D. Haun and M. C. Unglert: **The Laser, a New Dimension in Lighting.** Illum. Engng. 59(1964)10, S. 663...670, 10 Fig.
- 621.375.029.6 : 535.2
D. Gloge, J. Helmcke und P. Runge: **Ein stabiler Glaslaser mit eindeutiger Ausgangsfrequenz.** Frequenz 18(1964)11, S. 367...374, 12 Fig.
- 621.375.029.6 : 535.2 : 621.317.7
George F. Smith: **Applications of Lasers to Instrumentation.** ISA Trans. 3(1964)4, S. 353...365, 13 Fig., 47 Ref.
- 621.375.3 : 621.383
H. V. Suchtelen: **Amplificateur magnétique pour cellules photoconductrices.** Electronique industr. -(1964)78, S. 363...367, 5 Fig.
- 621.38-181.4
N. Formigoni: **Integrated-Circuit Fabrication.** Electro-Technology 74(1964)5, S. 90...96, 4 Fig., 7 Ref.



PULTE UND SCHALTTAFELN IN DOMINO-BAUWEISE
FÜR STEUERUNGEN UND ÜBERWACHUNGEN

KOMMANDORÄUME
STEUERPULTE
SCHALTTAFELN
LEUCHT- UND BLINDSCHALTBILDER

HOCH- UND NIEDERSPANNUNGS-INSTALLATIONEN
FÜR KRAFTWERKE
UNTERSTATIONEN
INDUSTRIE-VERSORGUNGEN

GEKAPSELTE HOCH- UND NIEDERSPANNUNGS-
VERTEILUNGEN
TRAFOSTATIONEN
NOTSTROMVERSORGUNGSANLAGEN

STEUERUNG UND AUTOMATION GANZER ANLAGEN
FERNSTEUERUNGEN

PUPITRES ET TABLEAUX SYSTEME DOMINO
POUR COMMANDES ET SURVEILLANCES

SALLES DE COMMANDE
PUPITRES DE COMMANDE
TABLEAUX
TABLEAUX LUMINEUX ET SYNOPTIQUES

INSTALLATIONS HAUTE ET BASSE TENSION
POUR USINES ELECTRIQUES
SOUS-STATIONS
RESEAUX INDUSTRIELS

DISTRIBUTIONS HAUTE ET BASSE TENSION
BLINDEES
STATIONS TRANSFORMATRICES
INSTALLATIONS DE SECOURS

COMMANDE ET AUTOMATION D'INSTALLATIONS
COMPLETES • TELECOMMANDES

ELECTRO-TABLEAUX

BIEL

BIENNE

- 621.38-181.4
K. Hübner: **Revue et discussion des techniques nouvelles pour l'électronique microminiaturisée.** Bull. SEV 55(1964)26, S. 1285...1292, 29 Fig., 4 Ref.
- 621.38-181.4 : 681.14-523.8
G. Kohn: **Grundlagen der Miniaturisierung in der Digitaltechnik.** Bull. SEV 55(1964)26, S. 1277...1284, 14 Fig., 29 Ref.
- 621.391 : 519.2
David Middleton: **Communication and Statistical Decision Theory.** Electro-Technology 74(1964)5, S. 67...82, 13 Fig., 38 Ref.
- 621.391 : 621.376.24
R. G. Medhurst, J. H. Roberts and W. R. Walsh: **Distortion of SSB Transmission Due to AM-PM Conversion.** Trans. IEEE Communications Systems CS-12(1964)2, S. 166...176, 10 Fig.

15 Elektrische Nachrichtentechnik Télécommunications

- 621.375.121
Sidney L. Silver: **Distributed-Amplifier Techniques.** Electronics World 73(1965)1, S. 38...40, 6 Fig.
- 621.375.4
Grady E. Giles: **Transistor Amplifier Design.** Electro-Technology 74(1964)5, S. 42...45, 5 Fig.
- 621.375.4.016.35
D. G. Daugherty and R. A. Greiner: **Low Distortion and High Thermal Stability in Transistor Audio Power Amplifiers.** Trans. IEEE Audio AU-12(1964)2, S. 26...29, 7 Fig.
- 621.376.24.3
J. L. Dubois and J. S. Aagaard: **An Experimental SSB-FM-System.** Trans. IEEE Communications Systems CS-12(1964)2, S. 222...229, 11 Fig.
- 621.376.54
W. Eisenmenger: **Ein Demonstrationsversuch zur Pulskompression.** Acustica 15(1965)1, S. 54...56, 4 Fig.
- 621.376.56
M. N. Faruqi and J. Das: **On a Slope-Quantized Ternary PCM.** Trans. IEEE Communications Systems CS-12(1964)2, S. 217...221, 11 Fig., 1 Tab., 7 Ref.
- 621.376.9
Robert F. Benson: **A Discussion of the Theory of Ionospheric Cross Modulation.** J. Res. Nat. Bur. Stand. Radio Science 68D(1964)10, S. 1109...1122, 6 Fig.
- 621.382
Werner Kleen: **Neue Bauelemente und Entwicklungstendenzen auf dem Halbleitergebiet.** ETZ-A 85(1964)25, S. 817...824, 20 Fig., 4 Tab.
- 621.382.019.3
Steven K. Morrison: **A Quantitative Analysis of Semiconductor Device Failure Rates as Graphically Indicated in Military Handbook 217.** Trans. IEEE Reliability R-13(1964)2, S. 33...41, 5 Fig.
- 621.382.062 : 539.216.2
R. Scot Clark and Don W. Brooks: **Thin-Film Monolithic Circuits — How and When to Use Them.** Electronic Design 12(1964)26, S. 64...68, 8 Fig., 12 Ref.
- 621.382.2
Sverre T. Eng: **A new Low 1/f Noise Mixer Diode: Experiments, Theory and Performance.** Solid-State Electronics 8(1965)1, S. 59...77, 16 Fig., 1 Tab., 25 Ref.
- 621.382.232.062
W. F. Chow: **Nanosecond Tunnel-Diode Circuits.** Electro-Technology 74(1964)5, S. 81...86, S. 14 Fig., 4 Ref.
- 621.382.3 : 546.28
L. Plus, R. A. Santilli and H. Thanos: **A new UHF/VHF Silicon Transistor for the Consumer Market.** Trans. IEEE Broadcast and Television Receivers 10(1964)3, S. 46...54.
- 621.382.3 : 621.38-181.4
Clay Tatom: **Discrete and Integrated-Circuit Transistors.** Electro-Technology 74(1964)5, S. 39...41, 2 Fig., 3 Ref.
- 621.382.3.012.8
Karl-Heinz Kupferschmidt: **Eine Ersatzschaltung für das Verhalten des Transistors bei kleinen Temperaturänderungen.** Arch. elektr. Übertrag. 18(1964)12, S. 701...706, 13 Fig., 5 Ref.
- 621.382.323
Frederic P. Heiman and Steven R. Hofstein: **Metal-Oxid-Semiconductor Field-Effect Transistors.** Electronics 37(1964)30, S. 50...61, div. Fig.
- 621.382.323
J. E. Johnson: **Physical Processes in Insulated-Gate Field-Effect Transistors.** Solid-State Electronics 7(1964)12, S. 861...871, 6 Fig.
- 621.382.323
P. O. Lauritzen: **Low-Frequency Generation Noise in Junction Field Effect Transistors.** Solid-State Electronics 8(1965)1, S. 41...58, 11 Fig., 1 Tab., 20 Ref.
- 621.382.323
Georg G. Luetzgenau and Sandord H. Barnes: **Designing with Low-Noise MOS FETs: a Little Different But no Harder.** Electronics 37(1964)31, S. 53...76, div. Fig.
- 621.382.333
G. Lohrmann: **Silizium-Epitaxie-Planar-Transistoren: Aufbau, Eigenschaften, Anwendungen.** Schweiz. Techn. Ztg. 61(1964)47, S. 949...961, 26 Fig.
- 621.382.333.33
G. G. Bloodworth: **The Significance of the Excess Charge Product in Drift Transistors.** Radio and Electronic Engr. 28(1964)5, S. 304...312, 6 Fig.
- 621.385.345
Andres Carlsson: **Elektroniska telefonväxlar — en översikt.** Elteknik 7(1964)9, S. 159...168, 10 Fig.
- 621.385.6 : 537.533.8
R. L. Turner and A. E. Harrison: **Effects of High-Velocity Secondary Electrons in Traveling-Wave Tubes.** Trans. IEEE Electron Devices ED-11(1964)12, S. 544...552, 9 Fig., 9 Ref.
- 621.385.624
C. G. Nelson and M. Chodorow: **Effects of Electron-Beam Confinement on Klystron Efficiency.** Trans. IEEE Electron Devices ED-11(1964)12, S. 539...544, 8 Fig., 1 Tab.
- 621.39
S. Z. de Ferranti: **Telecommunications 25 Years from now.** Electronics and Power 10(1964)7, S. 218...220, 2 Fig.
- 621.391
P. A. Kotov: **Capacity of Transmission Systems Incorporating Automatic Interrogation of Error Combinations in the Transmission of Binary Signals.** Telecommun. and Radio Engng. —(1964)2, S. 1...5, 3 Fig.
- 621.391
Gérard Battail: **Sur l'emploi des signaux à bande limitée dans la théorie des communications.** Ann. Télécommun. 19(1964)5/6, S. 125...137, 2 Fig., 10 Ref.
- 621.391 : 621.396.96
S. M. Eriksson: **Das Digitrac-System für die Verarbeitung und Darstellung von Radar-Information.** Elektr. Nachrichtenwes. 39(1964)3, S. 362...372, 3 Fig.
- 621.391 : 654.028.3
Yu. B. Okunev: **Signal Coding with Multiplex Phase-Shift Keying.** Telecommun. and Radio Engng. —(1964)2, S. 7...12, 1 Fig.
- 621.391.812.33
G. J. Philips and P. Knigh: **Effects of Polarisation on a Medium-Frequency Sky-Wave Service, Including the Case of Multihop Paths.** Proc. IEE 112(1965)1, S. 31...39, 9 Fig., 3 Ref.



**CÂBLE A GAINE ONDULÉE
EN CUIVRE OU ACIER**

**KABEL MIT WELLMANTEL
AUS KUPFER ODER STAHL**

SA DES CÂBLERIES ET TRÉFILERIES DE COSSONAY

- 621.391.812.621
J. J. Freemann: **Real-Time Compensation for Tropospheric Radio Refractive Effects on Range Measurements.** NASA-Contractor Report -(1964)October, S. 1...18, 3 Fig., 5 Tab., 11 Ref.
- 621.391.812.621 : 523.164
R. S. Allen, J. Aarons and H. Whitney: **Measurements of Radio Star and Satellite Scintillations at a Subauroral Latitude.** Trans. IEEE Antennas and Propagation AP-12(1964)7, S. 812...822, 14 Fig., 7 Ref.
- 621.391.812.624
Giorgio Franceschetti: **Scattering from Plane Layered Media.** Trans. IEEE Antennas and Propagation AP-12(1964)6, S. 754...763, 6 Fig., 23 Ref.
- 621.391.812.624.029.62 : 523.5
Werner Blume: **Rückwärts- und Vorwärtsstreuung einer Trägerwelle von 40.68 MHz an Meteoren über Entfernungen bis 500 km.** Arch. elektr. Übertrag. 18(1964)11, S. 651...656, 10 Fig.
- 621.391.812.624 : 535.36
A. Consortini, L. Ronchi and A. M. Scheggi: **Influence of Atmospheric Scattering on the Line-Width of a Laser Beam.** Alta Frequenza 33(1964)11, S. 714...719, div. Fig., 4 Ref.
- 621.391.812.63
F. Täumer et K. Müller: **Campagnes de mesure de l'OIIRT pour l'étude de la propagation ionosphérique des ondes longues et moyennes.** Radiodiffusion et Télévision -(1964)6, S. 25...37, 11 Fig., 5 Tab., 30 Ref.
- 621.391.812.8
Kenneth Davies: **Prediction of Ionospheric Characteristics at CRPL for Sky-Wave Radio Propagation at High Frequencies.** Telecommun. J. 31(1964)12, S. 339...350, 10 Fig.
- 621.391.821
Olu Ibukun: **Measurements of Atmospheric Noise Levels.** Radio and Electronic Engr. 28(1964)6, S. 405...415, 10 Fig., 4 Tab., 16 Ref.
- 621.391.822 : 621.382.3
W. A. Rheinelder: **Noise Performance of Transistor in Audio Circuits.** Electronics World 73(1965)1, S. 31...44, 6 Fig., 1 Tab., 3 Ref.
- 621.391.822 : 621.382.3
M. J. Wiggins: **1/F Noise in Transistors.** Electro-Technology 74(1964)5, S. 34...38, 6 Fig., 3 Ref.
- 621.391.823
Manfred Orloff: **Verfahren zum Messen der Hochfrequenzeigenschaften von Funk-Entstörbauelementen.** Siemens Z. 38(1964)12, S. 907...914, 12 Fig., 7 Ref.
- 621.391.823 : 621.395.44
Eberhard Schulz und Willibald Vogl: **Beeinflussung von Trägerfrequenz-Nachrichtensystemen durch hochfrequente Beeinflussungsquellen.** ETZ-A 85(1964)20, S. 658...666, 10 Fig.
- 621.391.827 : 621.376.3
R. C. Chapman and J. B. Millard: **Intelligible Crosstalk Between Frequency Modulated Carriers Through AM-PM Conversion.** Trans. IEEE Communications Systems CS-12(1964)2, S. 160...166, 5 Fig., 5 Ref.
- 621.391.837.2 : 621.385.832
D. Styles: **Instantaneous Display of Pattern Distortion in Cathode Ray Tubes.** Mullard Techn. Commun. 8(1964)72, S. 43...54, 20 Fig.
- 621.391.883.22 : 621.382.232
R. A. Giblin: **Noise Spectrum Measurements on Tunnel Diodes in the Frequency Range 5kc/s to 10Mc/s.** Electronic Engng. 36(1964)441, S. 766...769, 7 Fig.
- 621.395.2
H. Spahr: **Staatliche Telephon- und Telephonrundsprach-Hausinstallationen.** Elektromonteur 15(1964)9, S. 39...43, 12 Fig.
- 621.395.34
Th. Burian und H. Nordsieck: **Quasi-elektronischer Umwerter für Fernwählnetze.** Elektr. Nachrichtenwes. 39(1964)3, S. 353...361, 9 Fig.
- 621.395.34-52
S. R. Treves: **Il programma registrato nel controllo elettronico di centrali di commutazione.** Alta Frequenza 33(1964)10, S. 643...652, 13 Fig.
- 621.395.344.6 : 621.395.658.032.1
Door H. van Wijk: **Magnetische kruisschakelaar met blad-veercontacten.** De Ingenieur 76(1964)51, S. E 159...E 163, 9 Fig., 6 Ref.
- 621.395.44.029.53
N. J. Paola and R. B. McAinsh: **New Open-Wire Carrier Telephon Systems in the Frequency Range up to 300 Kilocycles/Second.** Trans. South African Inst. electr. Engr. 55(1964)9, S. 273...297, 22 Fig.
- 621.395.52
H. Pausch: **Die technischen und betrieblichen Voraussetzungen für einen automatischen Transitverkehr im internationalen Fernsprechnetz.** De Ingenieur 77(1965)2, S. E 1...E 13, 15 Fig.
- 621.395.61/.62
A. S. Sadovskiy: **High Sensitivity Telephon Sets.** Telecommun. and Radio Engrg. -(1964)2, S. 51...58, 9 Fig., 6 Ref.
- 621.395.623.7.018.2
Joel Julie: **Minimizing Interference Effects in Tweeters and Tweeter-Woofer Combinations.** Trans. IEEE Audio AU-12(1964)2, S. 30...35, 9 Fig.
- 621.395.661.2.018.782.3
V. Lovass-Nagy and P. Rozsa: **Die Berechnung von Ausgleichvorgängen nach längskompensierten Fernleitungen.** Arch. Elektrotechn. 49(1964)4, S. 260...270, 2 Fig., 6 Ref.
- 621.396.029.6.016.2
E. C. Okress, W. C. Brown and T. Moreno: **Microwave Power Engineering.** IEEE Spectrum 1(1964)10, S. 76...100, div. Fig.
- 621.396.229
P. K. Bohacek and F. B. Tuteur: **Signal Acquisition in Coherent Receiving Systems.** Trans. IEEE Communications Systems CS-12(1964)2, S. 195...201, 3 Fig.
- 621.396.43
Michel Gossot: **Le faisceau hertzien transhorizon Alger-Bone.** Mém. Ing. civ. France 117(1964)11, S. 23...38, 18 Fig.
- 621.396.43
Oskar Henke und Karl Köhler: **FM 1800/6000, ein vielseitig verwendbares Breitband-Richtfunksystem.** Siemens Z. 38(1964)12, S. 883...890, 9 Fig., 14 Ref.
- 621.396.43 : 623.611
Klaus Herold: **Richtverbindungen als Glieder militärischer Fernmeldeetze.** Soldat und Technik 7(1964)11, S. 628...633, 10 Fig., 9 Ref.
- 621.396.44
Michihiro Ushirazawa: **High-Frequency Propagation on Non-transposed Power Line.** Trans. IEEE Power Apparatus and Systems 83(1964)11, S. 1137...1145, 12 Fig.
- 621.396.62.029.55
P. W. L. von Iterson: **A Transistorized Channelized HF Communication Receiving System.** Philips Telecommun. Rev. 25(1964)2, S. 89...106, 18 Fig.
- 621.396.621.55 : 621.382.3
K. Bomhardt und P. Lackner: **Neutralisierung von Transistorstufen im Dezimeterwellengebiet.** Internat. Elektron. Rdsch. 18(1964)12, S. 671...675.
- 621.396.65
F. L. van den Berg and P. W. L. van Iterson: **Transistorized Automatic Radio Telephon Terminal Type 8RY 750.** Philips Telecommun. Rev. 25(1964)2, S. 114...122, 6 Fig.

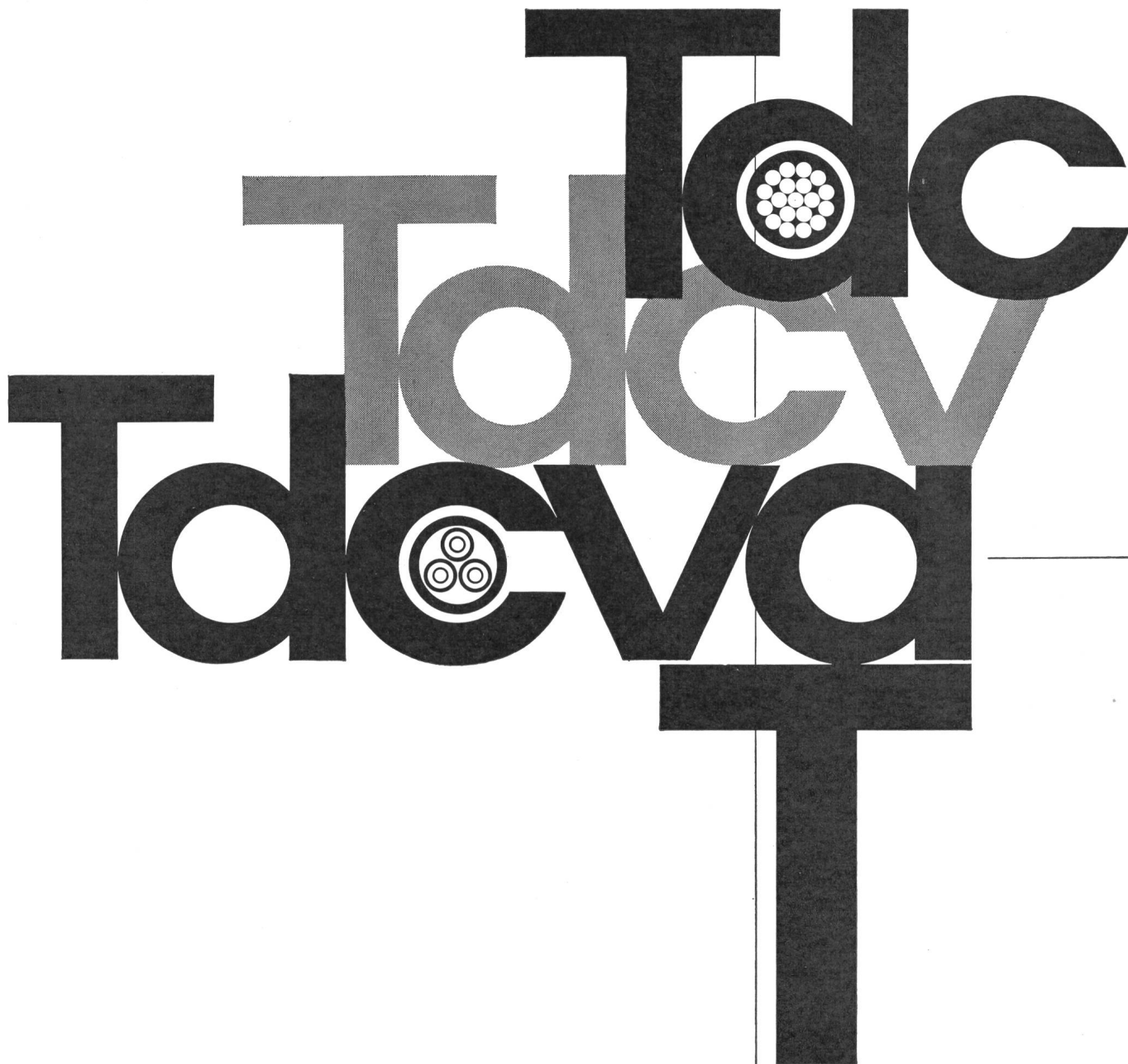

Aktiengesellschaft



R.+E. HUBER
PFÄFFIKON ZH

Schweiz. Kabel-, Draht- und Gummi-Werke
Telephon (051) 97 53 01. Gegründet. 1882

Tdc und Tdcv Kabel

Ein- und Mehrleiter-Kabel für ortsfeste Installationen, Maschinen und Apparate. Ausserdem herstellbar als vieladriges Steuer- und Signalkabel in mannigfachen Kombinationsmöglichkeiten. Ausführung nach SEV-Vorschriften.

Tdca-T und Tdcva-T Kabel

Mit einer Eisenband-Armierung und äusserem Thermoplastmantel für direkte Verlegung im Erdboden. Verwendung für ein- und mehradriges Zuleitungskabel in Niederspannungsnetzen für Gebäude und Strassenbeleuchtungen. Einfache Montage.

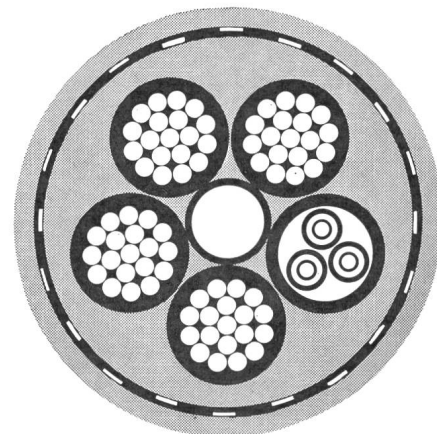

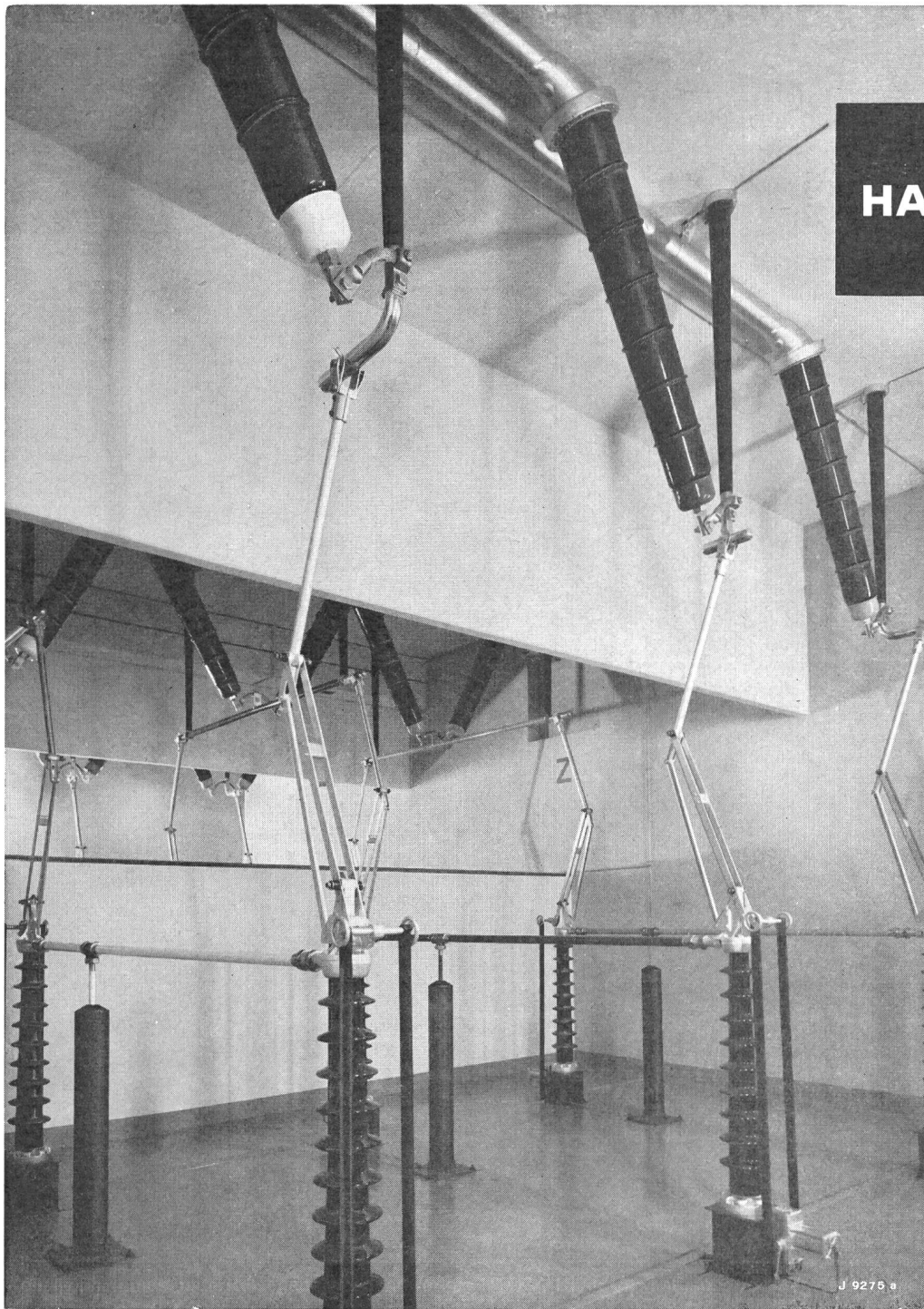

HAEFELY

Teilansicht eines unterirdischen Umspannwerkes 170 kV, 150 MVA, mit isolierten Sammelschienen.

Vollisolierte Sammelschienen und Wanddurchführungen

für gedrängte Innenraum-Anlagen in dichtbevölkerten Gegenden, in Industrie-
gebieten mit ungünstigen Luftverhältnissen und für unterirdische Bauweise
(Kavernen) bis 300 kV.

EMIL HAEFELY & CIE AG BASEL

44 J



Sicherungs- und Zählerverteilungen

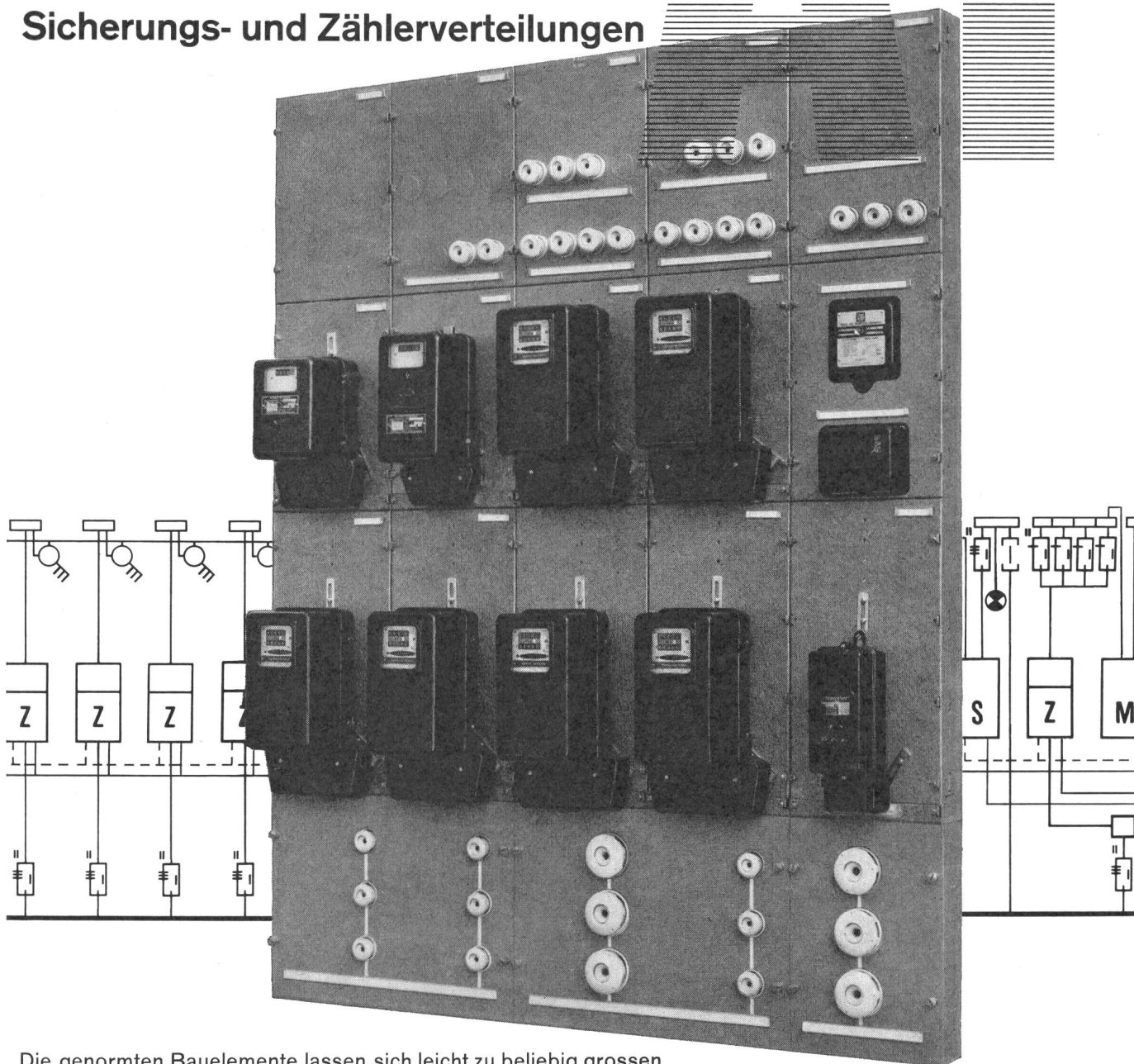

Die genormten Bauelemente lassen sich leicht zu beliebig grossen Verteilungen zusammenreihen.

Unsere Spezialabteilung ist für eine schnelle und einwandfreie Ausführung Ihrer Bestellungen eingerichtet.

Verlangen Sie unsere Bestellunterlagen oder den Besuch unseres Sachbearbeiters. Wir beraten Sie gerne.

WEBER AG EMMENBRÜCKE (SCHWEIZ) TEL. (041) 522 44

Fabrik elektrotechnischer Artikel und Apparate
Bureau de Lausanne : 2, Av. Victor Ruffy Tél. (021) 22 89 47

Sulzer-Einrohrkessel

der ausgereifte, in mehr als 30jährigem Betrieb erprobte trommellose Dampferzeuger, der die heutige Dampftechnik ermöglicht hat und auch für die weitere Entwicklung richtungweisend ist.

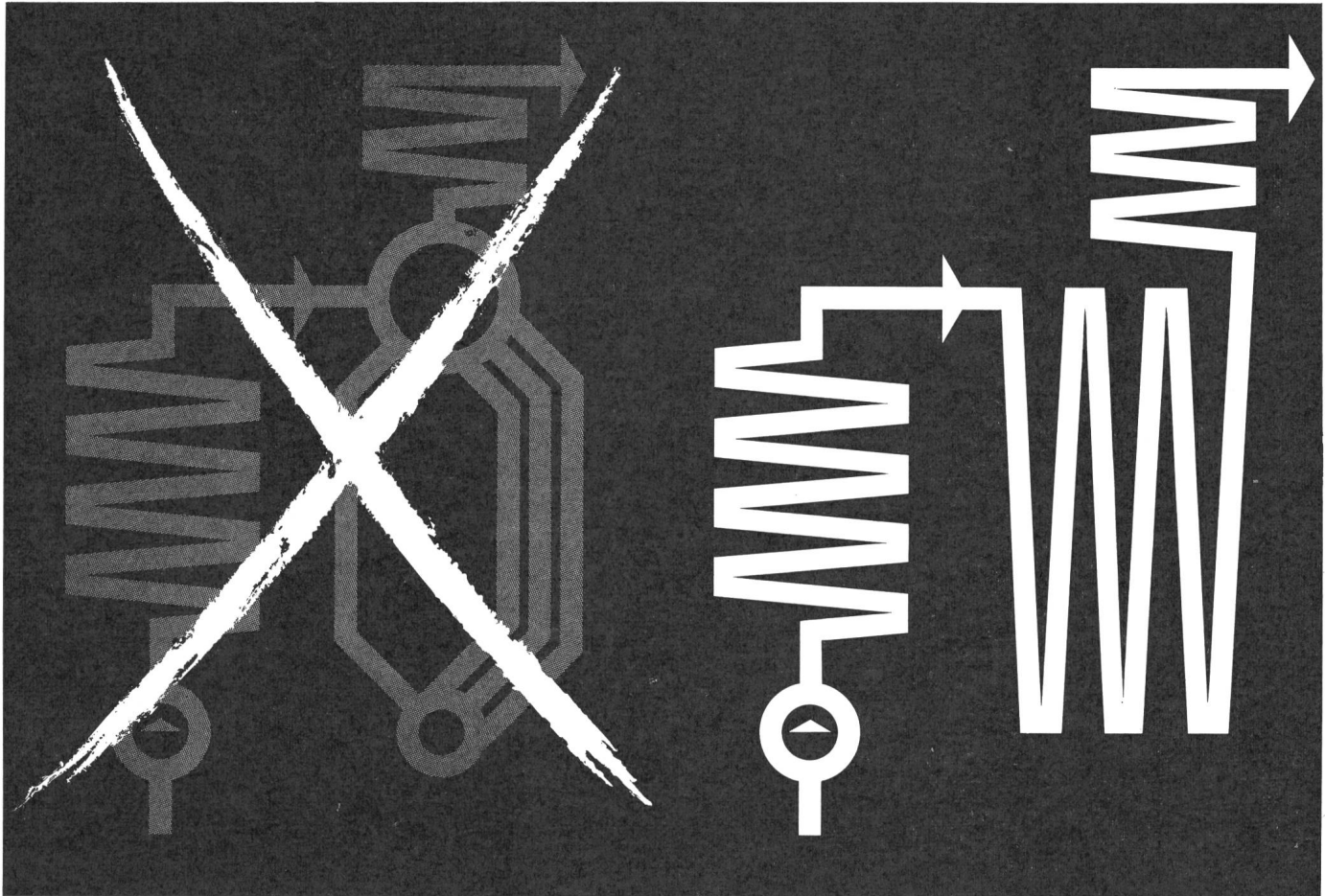

Sulzer-Einrohrkessel werden gebaut von:

Schweiz:	Gebrüder Sulzer, Aktiengesellschaft, Winterthur
USA:	Combustions Engineering, Inc., Windsor, Connecticut
Belgien:	Société Anonyme Cockerill-Ougrée, Seraing
Frankreich:	Société Anonyme Stein & Roubaix, Paris
Deutschland:	Maschinenfabrik Buckau R. Wolf AG, Neuß/Rhein Kohlenscheidungs-Gesellschaft mbH, Stuttgart
Großbritannien:	International Combustion Ltd., London John Thompson, Water Tube Boilers Ltd., Wolverhampton
Italien:	Franco Tosi S. p. A., Legnano/Milano
Japan:	Mitsubishi Heavy Industries Ltd., Tokyo Takuma Boiler Mfg. Co. Ltd., Osaka Ishikawajima-Harima Heavy Industries Co., Ltd., Tokyo
Niederlande:	Maschinenfabriek «Breda», voorheen Backer en Rueb, Breda Koninklijke Maatschappij «De Schelde», Vlissingen

Die kompromißlose Lösung für:

**Hohe Drücke
Hohe Temperaturen
Hohen Wirkungsgrad
Hohe Verfügbarkeit
Große Flexibilität**

SULZER

Gebrüder Sulzer
Aktiengesellschaft
Winterthur, Schweiz

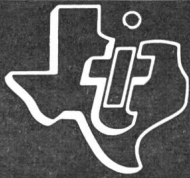

TEXAS INSTRUMENTS

Neue Silizium-Dioden

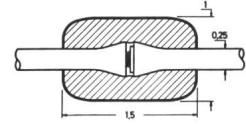
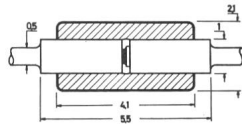

nat. Grösse

Typ. Verlustleistung: 250 mW
Betriebstemp.-Bereich:
-65°C bis +175°C



nat. Grösse

Typ. Verlustleistung: 100 mW
Betriebstemp.-Bereich:
-65°C bis +150°C

Uni/G- und Micro/G-Dioden

Typ. Kapazitäten in F. der Sperrspannung

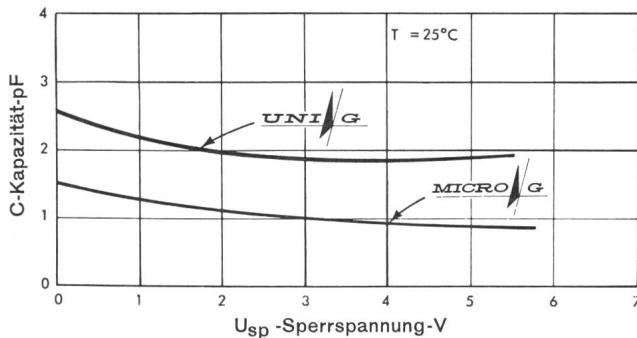

Typ. Sperrströme in F. der Sperrspannung

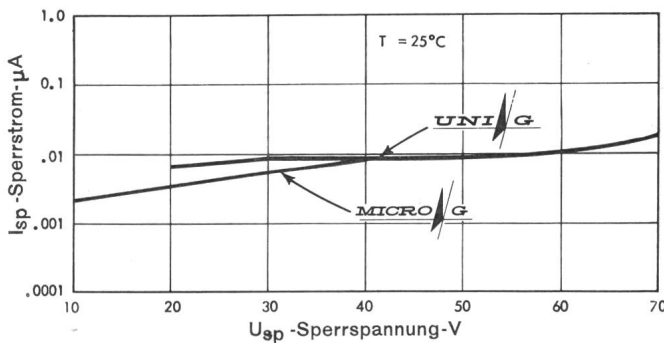

UNI/G Dioden	1N 251	1N 659	1N 914	1N 916
	1N 625	1N 660	1N 914 A	1N 916 A
	1N 626	1N 662	1N 914 B	1N 916 B
	1N 627	1N 663	1N 915	1N 917
				1N 3064

MICRO/G Dioden	TI-2	TI-251	TI-254	TI-256
	TI-6	TI-252	TI-255	TI-257
		TI-253		

➔ Uni/G- und Micro/G-Dioden, zwei Neuentwicklungen in Kompaktkonstruktion, sind Erzeugnisse, die den höchsten Anforderungen gerecht werden.

➔ Uni/G- und Micro/G-Dioden mit diffundiertem Silizium-Kristall und glaspasivierter Oberfläche sind mechanisch robust und ergeben ausserordentlich kleine Restströme.

➔ Uni/G- und Micro/G-Dioden gepaart mit den Erfahrungen der Präzisions-Grossmengenfertigung ergeben Bauteile von ausserordentlicher Betriebszuverlässigkeit.

➔ Uni/G- und Micro/G-Dioden sind sehr preisgünstig und ab Lager Zürich lieferbar.

TI-Zuverlässigkeit

FABRIMEX

Fabrimex AG. Zürich 8
Kirchenweg 5
Telephon 051 / 47 06 70

Ein Lichtermeer —

und was dahinter steckt...



Wo Sie gutes, helles Licht sehen, sind Fluoreszenzlampen montiert. Dazu benötigt man Vorschaltgeräte. Der Fachmann, der weiss, auf was es ankommt, baut **trafag** -Vorschaltgeräte ein.

trafag -Vorschaltgeräte halten länger, sparen Betriebskosten, garantieren Störfreiheit und schnellen, ruhigen Start des Lichtes. Ihr Leuchtenlieferant führt **trafag** -Vorschalt-

geräte in 3 Typen, die verschieden hohe Umgebungstemperaturen aushalten. Fragen Sie uns, wenn Sie ein spezielles Problem haben. Wir beraten Sie gerne.

Trafag AG, 8023 Zürich
Gessnerallee 40
Telefon 051 25 34 83

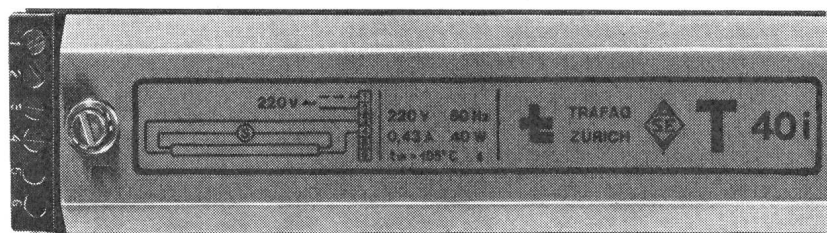

trafag



Z 100

SEV-geprüft

Dreipolig, steckbar,
isolierstoffgekapselt,
Schnellschaltvorrichtung.
Auswechselbare thermo-
magnetische Auslöser.
Verschiedene Zubehöre.

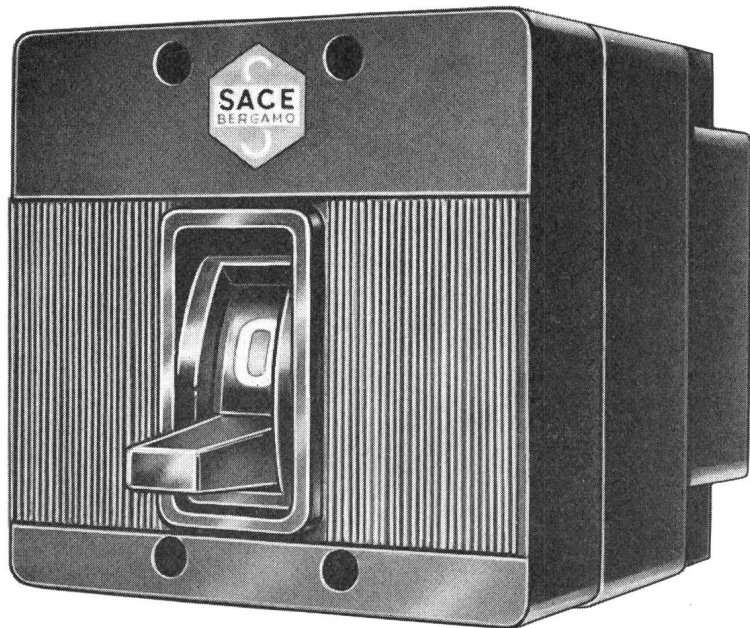

Der kleine Schaltautomat mit der grossen Leistung

ersetzt Schalter und Sicherungen.

Nennstrom: 100 A
Nennspannung: 500V \sim /220V \equiv
Abschaltvermögen: 8000 A bei 500V $\cos. \varphi$ 0,5

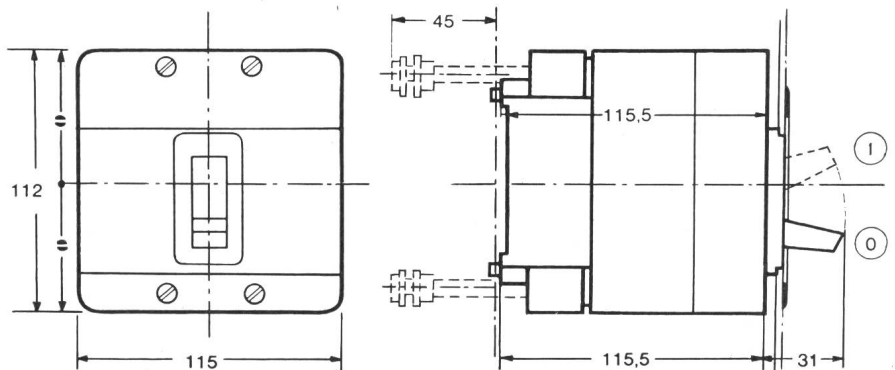

Generalvertretung und Lager

TRACO TRADING COMPANY LIMITED **ZURICH**

Jenatschstrasse 1

Tel. (051) 27 12 91

Neueröffnung



Elektrische Unternehmungen

Nach langjähriger Tätigkeit als Betriebsleiter des Elektrizitätswerkes Obervaz-Lenzerheide freue ich mich, Ihnen heute meine neugegründete Spezialfirma vorzustellen

Das Arbeitsgebiet:

Erstellen von elektrischen Anlagen, Kabelverlegungen, Freileitungen, Transformatoren-Stationen, Strassenbeleuchtungen

Die Ausrüstung:

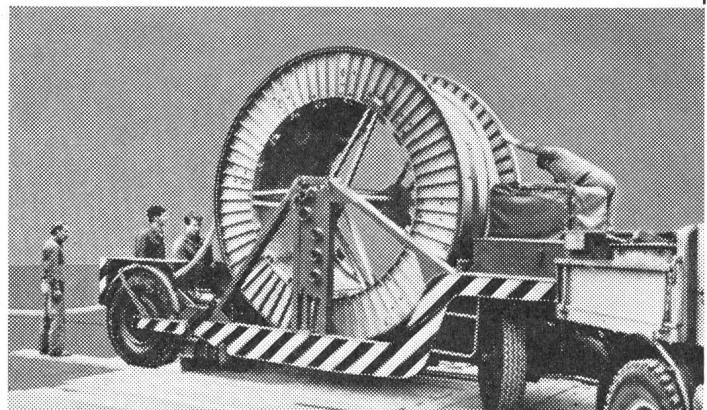
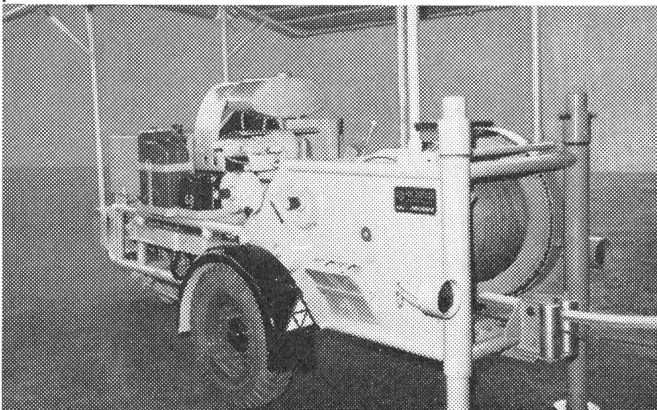

Zugmaschine Kabelverlegewagen
ferner Geländewagen, Montagewagen, sowie Ausrüstungen für den Kabel- und Leitungsbau

Die Mitarbeiter:

Eine fachlich qualifizierte, leistungsfähige Arbeitsgruppe, der ein Chefmonteur und zwei Gruppenchefs vorstehen. Die zentrale Lage meiner technischen Station in Filisur gestattet den raschen Einsatz meines Fachpersonals in einem weiten Umkreis



Anton Bergamin

Lenzerheide - Filisur

Bureau Lenzerheide Tel. 081 4 22 83 (34 12 83)
Technische Station in Filisur Tel. 081 7 23 36 (72 13 36)

P 178 Ch

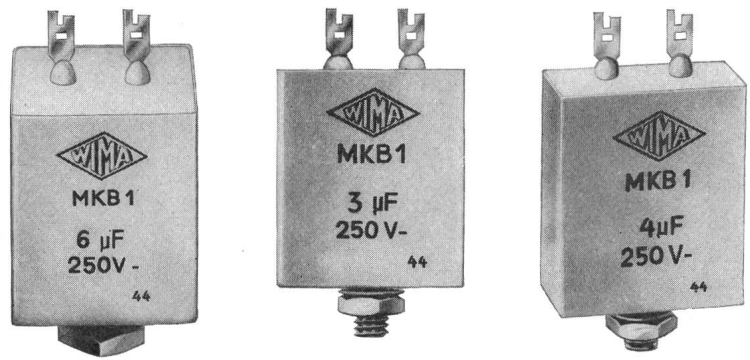

WIMA

Metallisierte Kunststoffolien-Kondensatoren (MK)

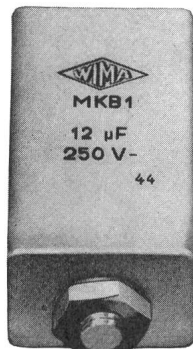
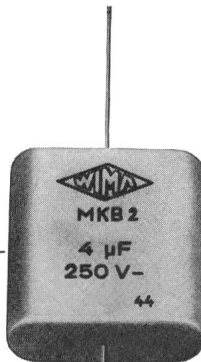

WIMA-Kondensatoren — hergestellt in Aluminiumbechern mit Kunstharzverschluss — kommen seit Jahren besonders in der Regel-, Steuer- und Fernmeldetechnik, in der allgemeinen Elektronik und im Messgerätebau zum Einsatz. Sie zeichnen sich dabei immer wieder durch die folgenden Vorzüge aus:

Sie sind kleiner und raumsparender im Vergleich zu metallisierten Papierkondensatoren

Ihre elektrischen Werte sind dank dem unhygroskopischen Dielektrikum ausserordentlich konstant

Ihr Isolationswiderstand ist höher, die Zeitkonstante damit grösser als bei Papierkondensatoren

Sie sind praktisch induktionsfrei und korrosionssicher gebaut und besitzen einen günstigen Verlustwinkel

Sie sind selbstheilend, unempfindlich gegen kurzzeitige Überspannungen und kurzschlußsicher

WIMA-MKB-Kondensatoren werden in zwei Ausführungen hergestellt:

WIMA-MKB 1 mit Schraubbolzenbefestigung, Kapazitäten 1—40 μF , 100—400 Volt

WIMA-MKB 2 mit axialen Drahtanschlüssen, Kapazitäten 0,01—10 μF , 100—400 Volt, Wechselspannungen bis 160 Volt



WIMA — ein Produkt der Wilh. Westermann, Spezialfabrik für Kondensatoren in Mannheim.

Verlangen Sie alle technischen Unterlagen bei der Generalvertretung für die Schweiz

Kurt Hirt AG

8021 Zürich Scheuchzerstr. 8 051/26 7808

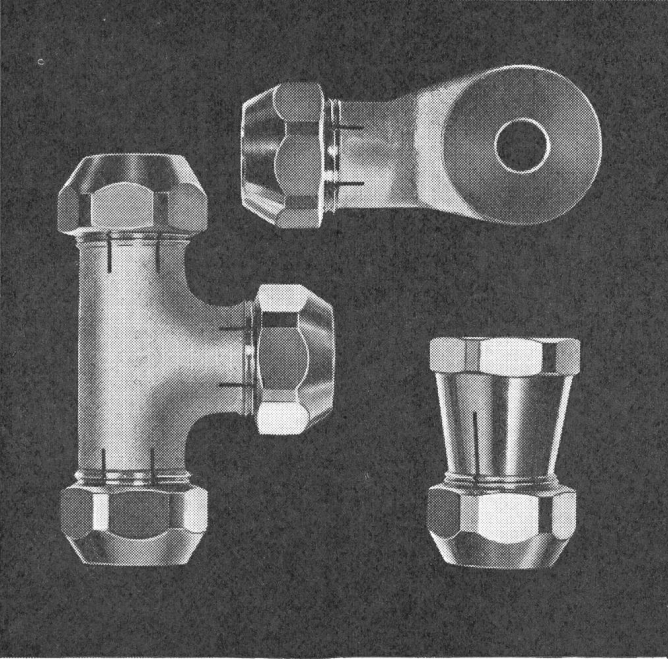
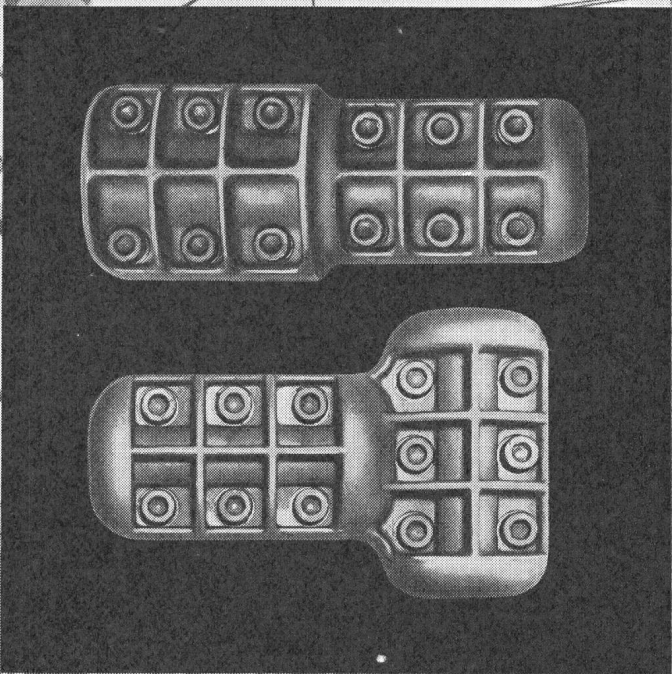
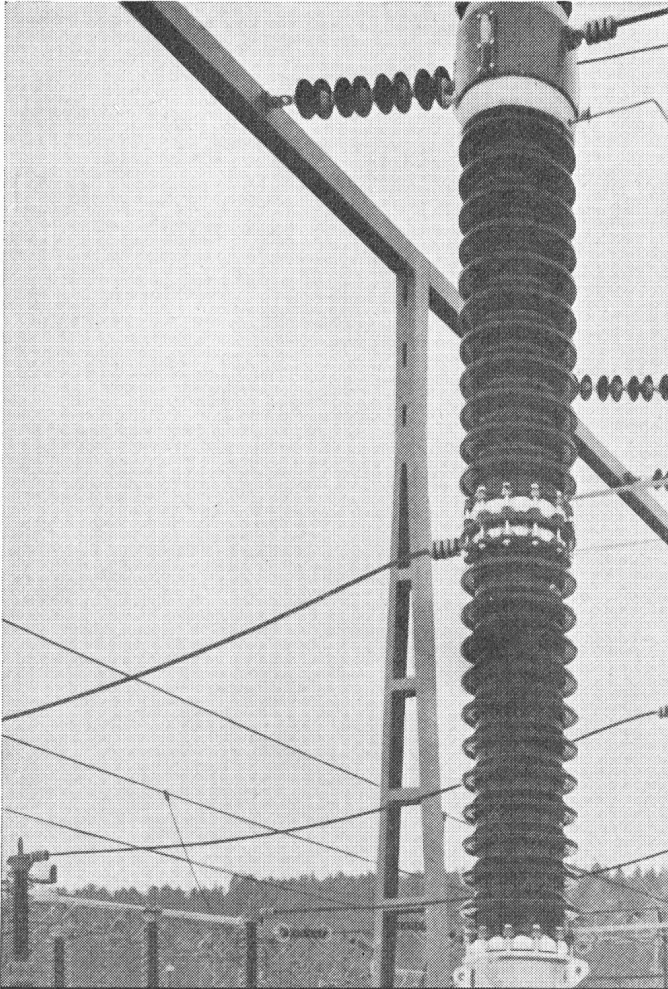

Verbindungsmaterial
für Unterstationen und
Freileitungen
bis 380 kV

Konzentrische Klemmen
für Freiluft-
und Innenmontage

AKTIENGESELLSCHAFT

OEDERLIN + CIE BADEN

SCHWEIZ





Staco-Schweiz A.G. 4002 Basel

Elisabethenstrasse 15

Telephon 061 24 85 33
Telegramme Staco Schweiz

STACO SP Sicherheits-Gitterroste in Ein-Stück-Konstruktion

SP = geschweisst und gepresst

Alle STACO-SP-Sicherheitsroste bilden eine festgefügte, Knoten für Knoten pressverschweisste Einheit, die moderne Ein-Stück-Konstruktion.

Die Tragstäbe bestehen aus Bandstahl St 37, die Querstäbe aus verdrehtem 6-mm- oder 8-mm-Vierkantstahl.

Trag- und Querstäbe sind bei STACO-SP-Sicherheitsrosten ungeschwächt. Diese Konstruktion macht die Roste ausserordentlich robust, verzerrungs- und verwindungsteif. Dadurch entfallen für die meisten Objekte zusätzliche Umrundungen.

Die verdrehten Querstäbe und die günstigen Maschendimensionen bilden ein ausgeprägtes Sicherheitsnetz gegen die Rutschgefahr. Die schlackenfreie Pressverschweissung verleiht der Verzinkung eine grössere Haltbarkeit.

Allgemein werden die Roste nach Mass zugeschnitten. Sie werden auch in Grossplatten mit Tragstablängen von 3600 mm verzinkt und Tragstablängen von 6000 mm roh geliefert. Die Plattenbreite beträgt immer 1000 mm.

STACO-SP-Gitterroste haben eine optimale Lichtdurchlässigkeit.

Belastungsbeispiele für Ac-Typen in kg/m^2 gleichmässig verteilte Last

Ac = Maschenweite 30 × 44 mm i. L. oder 30 × ca. 40 mm i. L. je nach Querstabstärke

Stützweite in mm	Tragstäbe in mm	Querstäbe in mm	Gewicht kg/m^2	Ac-Typen						
				25/2	30/2	40/3	25/4	30/4	40/4	
600				2 000	4 500	16 100	8 300			
700				1 500	3 300	11 700	6 100			
800				1 100	2 500	9 000	4 600			
900				900	2 000	7 100	3 700			
1 000				750	1 600	5 800	3 000			
	1 100				1 300	4 700	2 400			
	1 200				1 100	4 000	2 000			
	1 300				900	3 400	1 700			
	1 400					2 900	1 500			
	1 500					2 500	1 300			
	1 600					2 200	1 100			
	1 700					1 900	900			
	1 800					1 700				
	1 900					1 600				
	2 000					1 400				

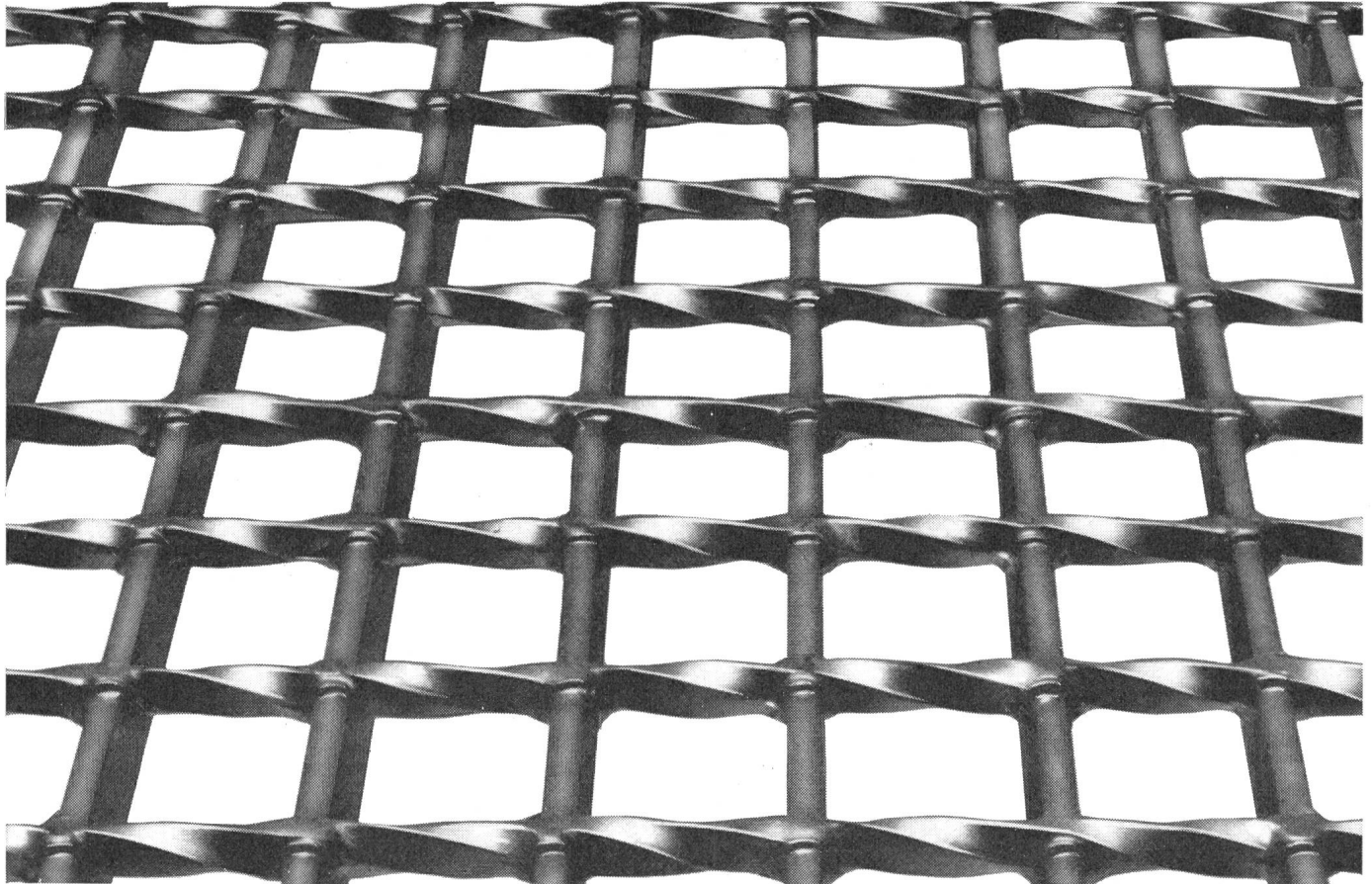

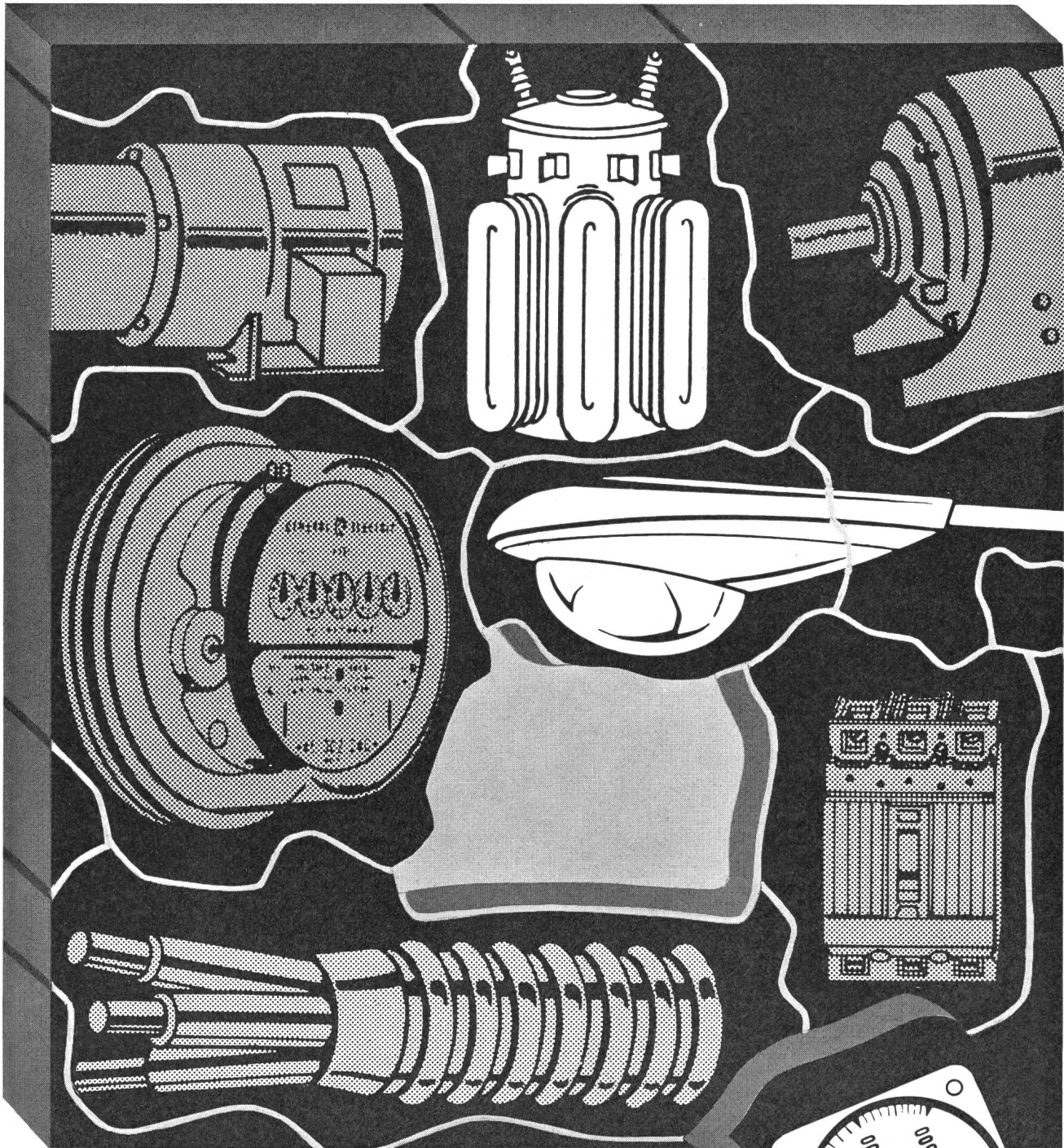

G-E hat Ihre ganze Elektrik am Lager

Wo besonders anspruchsvolle elektrische Anlagen zu bauen sind, da dürfen Sie uns ruhig fragen. Wir sagen Ihnen, welche Geräte sich für Ihren Zweck am besten eignen. Oder zeigen Ihnen, welche Verbesserungen wir, als grösstes Fachunternehmen der Welt, an den herkömmlichen elektrischen Ausrüstungen vorgenommen haben.

Wie immer Ihr Problem sich stellt, General Electric – Herstellerin von über 250 000 verschiedenen elektrischen Apparaten – gibt Ihnen Auskünfte, die dem neuesten Stand der Wissenschaft entsprechen.

Die Entwicklung unserer Geräte ist nie abgeschlossen. Immer wieder lernen wir Neues, das uns hilft, der Industrie verbesserte Anlagen zu liefern. Eines aber haben alle unsere Geräte gemeinsam – sie sind so konstruiert, dass sie sich zu verlässlichen und wirtschaftlichen Anlagen zusammenbauen lassen.

Falls Sie Angaben über die Verwendung einzelner Apparate wünschen oder fachkundigen Service – beides steht zu Ihrer Verfügung bei General Electric SA, 81 Route de l'Aire, Genève; *General Electric Company, Dept. IP-65-02, 159 Madison Avenue, New York, N.Y. 10016, U.S.A.*

Fortschritt ist unser wichtigstes Produkt

GENERAL  ELECTRIC
Trademark

Sie können folgende General Electric Produkte bestellen:

Alle Arten von Motoren und Schaltungen, von MPS an aufwärts. Aussenbeleuchtungen. Stromunterbrecher in gegossenem Gehäuse. Sammelschienen. Stromverteilungs- und Schutzvorrichtungen. Elektronische Bestandteile. Chemische und metallurgische Produkte.

Elektrizität leichter transportieren

Das kleinere Gewicht des Aluminiums erlaubt grösste Spannweiten im Freileitungsbau. Für Stromschienenanlagen bringt die hohe Profilstabilität Vorteile. Hohe Leitfähigkeit, Korrosionsbeständigkeit und niedrigerer Preis sind die idealen Voraussetzungen, elektrische Energie im wahrsten Sinne des Wortes «leichter» zu transportieren. Auch hier leistet Alusuisse-Material hervorragende Dienste.

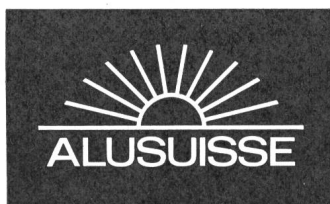
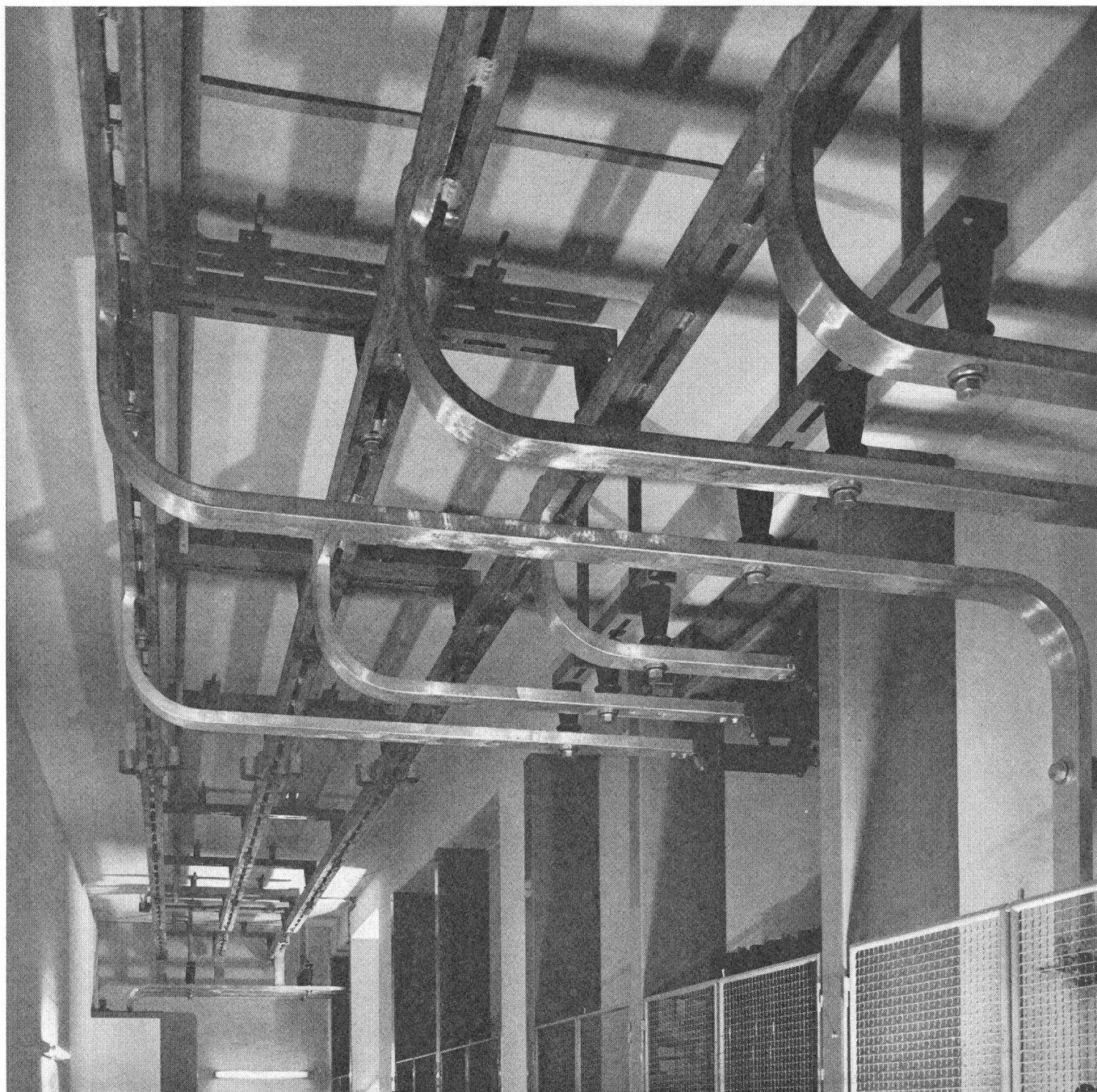

Schweizerische Aluminium AG

Verkaufsabteilung 8048 Zürich, Tel. 051/54 80 80

Das Erdungssystem Copperweld

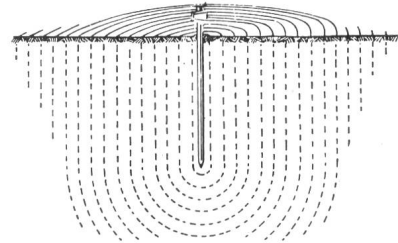

Die vollkommene Erdungslösung für elektrische Stromkreise, Radio, Telephon, Blitzschutzanlagen

von Wohngebäuden, Bauernhäusern, Fabriken, Werkplätzen, Tankanlagen, Seilbahnen, Metallkonstruktionen und selbst von Bäumen. Keine Gräben und Schäden an Kulturland. Geringster Arbeitsaufwand. Leichtes und rasches Einrammen. Im felsigem Erdboden schräge Einrammung, parallel zur Felsschicht. Größe des Widerstandes je nach Maßgabe der Einrammung.

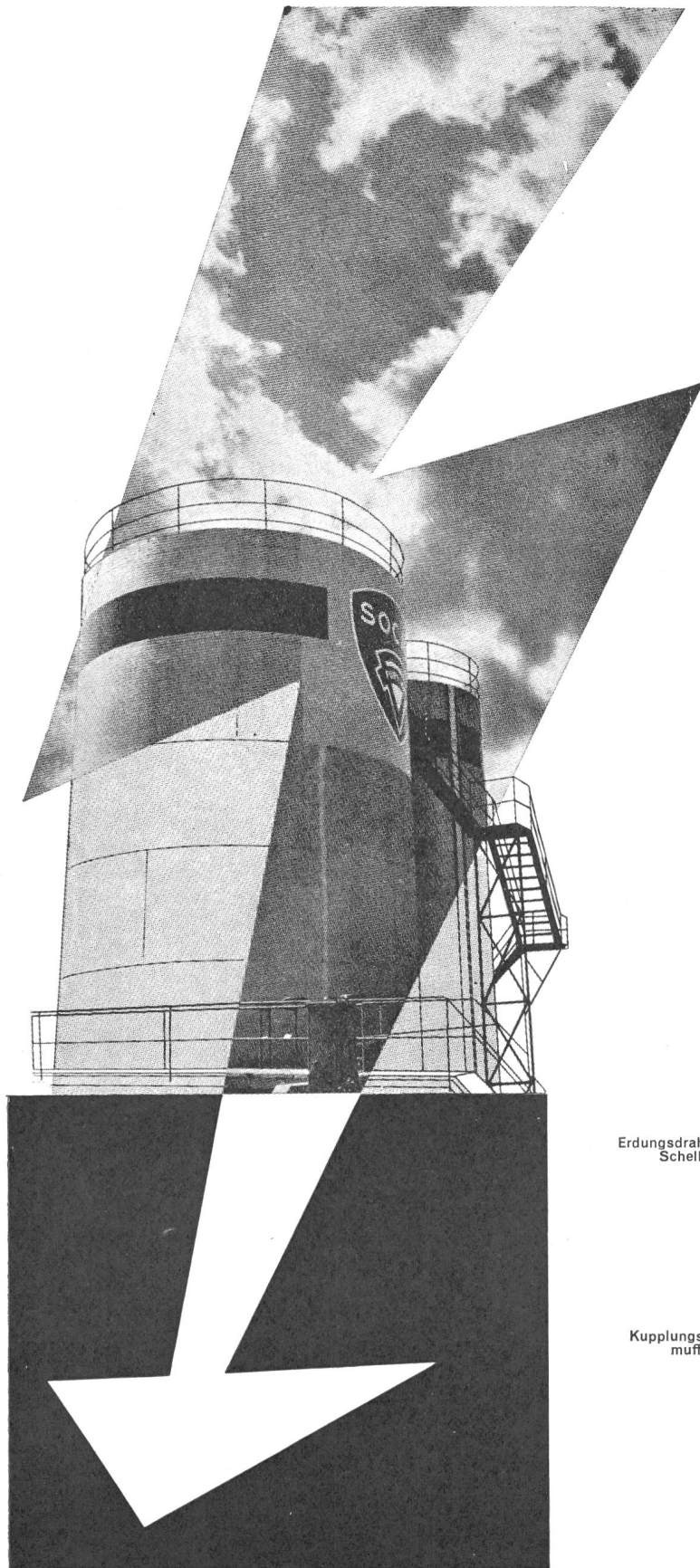
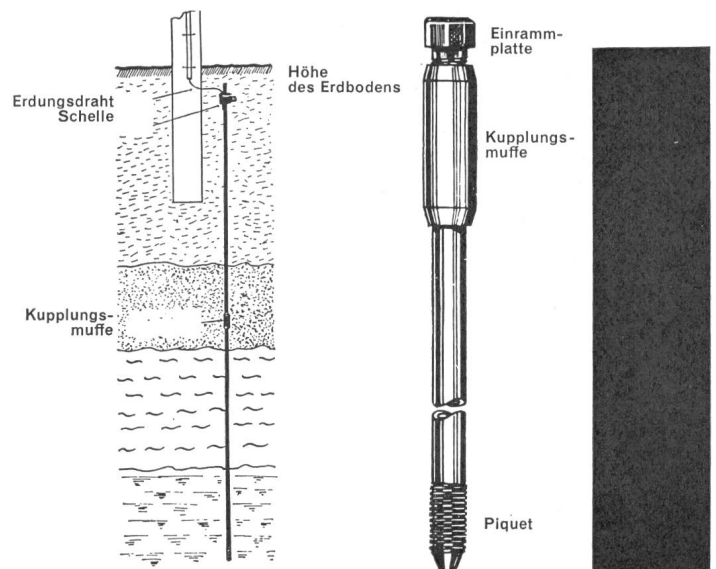

S.A. Henri Allisson, Fabrique de moteurs M.V., St-Aubin/NE, Tel. 038/6 72 83

Neu! **Scotchcast** Nr. 260
Epoxydharz-Grundisolation für
Rotoren und Statoren

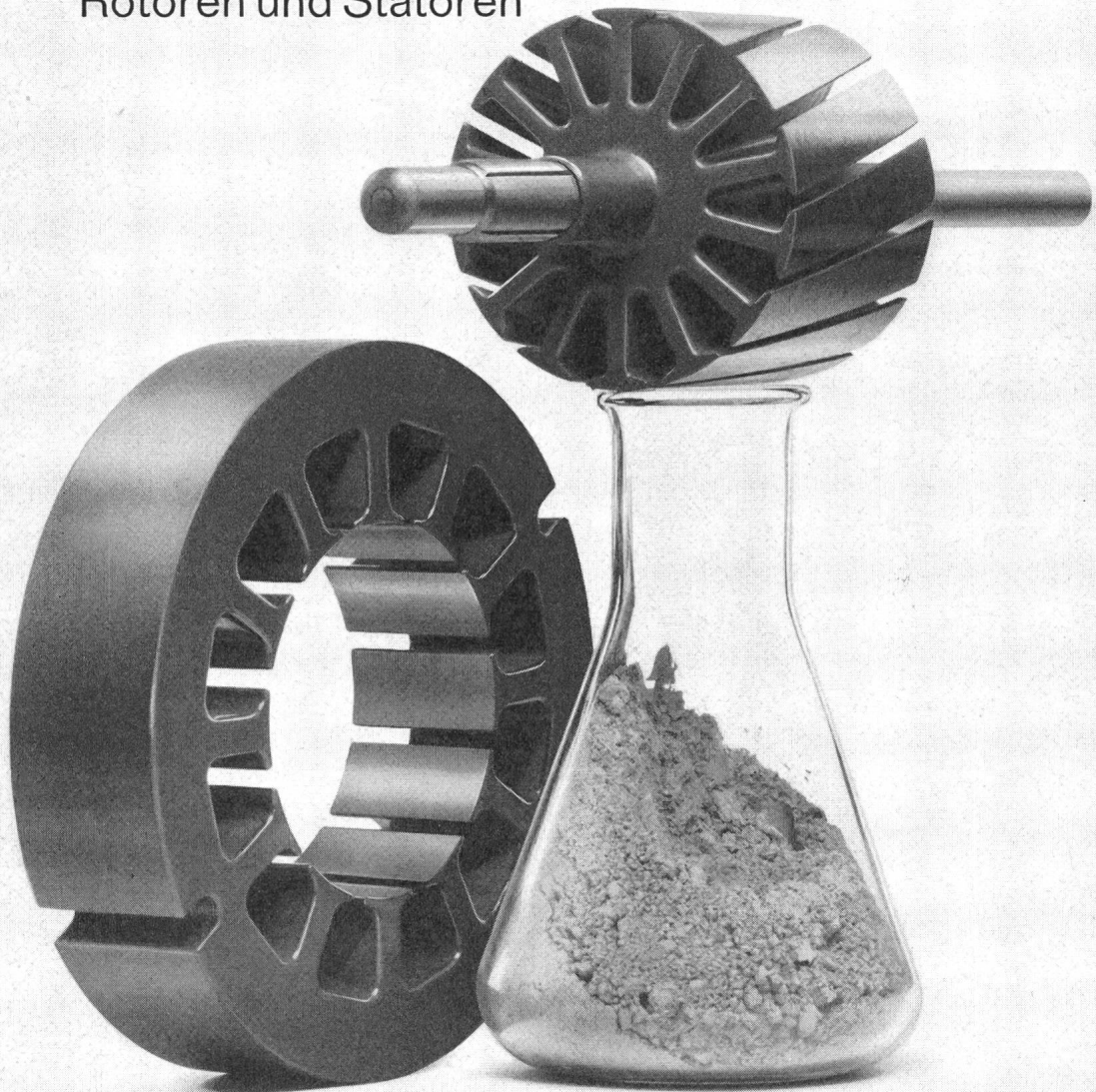

Rationellere Anwendung:

- automatischer Auftrag auf Stator- und Rotorblechpakete durch eine Maschine
- Nachhärtung nicht erforderlich
- Drahteinsparung dank kleinerer Wicklungsköpfe
- Verringerung der Ausschussquote
- lediglich ein Material für die Wärme-
klassen A bis F

Höhere Qualität der Fertigprodukte:

- thermisch höher belastbare Motoren dank hoher Temperaturwechselfestigkeit
- Durchschlagsfestigkeit 3 kV/0,1 mm
- hervorragende Feuchtigkeits- und Chemikalienbeständigkeit
- hohe Haftfestigkeit, ausgezeichneter Kantenschutz und hohe Einschneidfestigkeit

Unverbindliche

Demonstration

Wir bieten Ihnen Gelegenheit, eine Versuchsserie auf unserem Automaten besprühen zu lassen. Für nähere Auskünfte steht Ihnen unser technischer Berater zur Verfügung.

MME-5E



MINNESOTA MINING PRODUCTS AG Postfach 232, 8021 Zürich, Tel. 051/35 50 50

Das Zwergrelais RM1 ist als Klappankerrelais konstruiert und zeichnet sich durch seine minimalen Abmessungen aus. Der Kontaktsatz besteht aus zwei oder mehreren Umschaltern mit vergoldeten Silberkontakten mit einer Schaltleistung von 10 VA. Eine durchsichtige Plastikhaube dient als Staubschutz.

RM1 ist ein ausgesprochenes Industrie-Schaltrelais für Gleichstromerregung und dient speziell als Schalt- und Steuerorgan in Steuerungen aller Art, sowie im Apparat- und Schaltgerätebau. Dank der besonderen Schalteigenschaften eignet es sich vor allem auch in Kombination mit elektronischen Bauelementen.

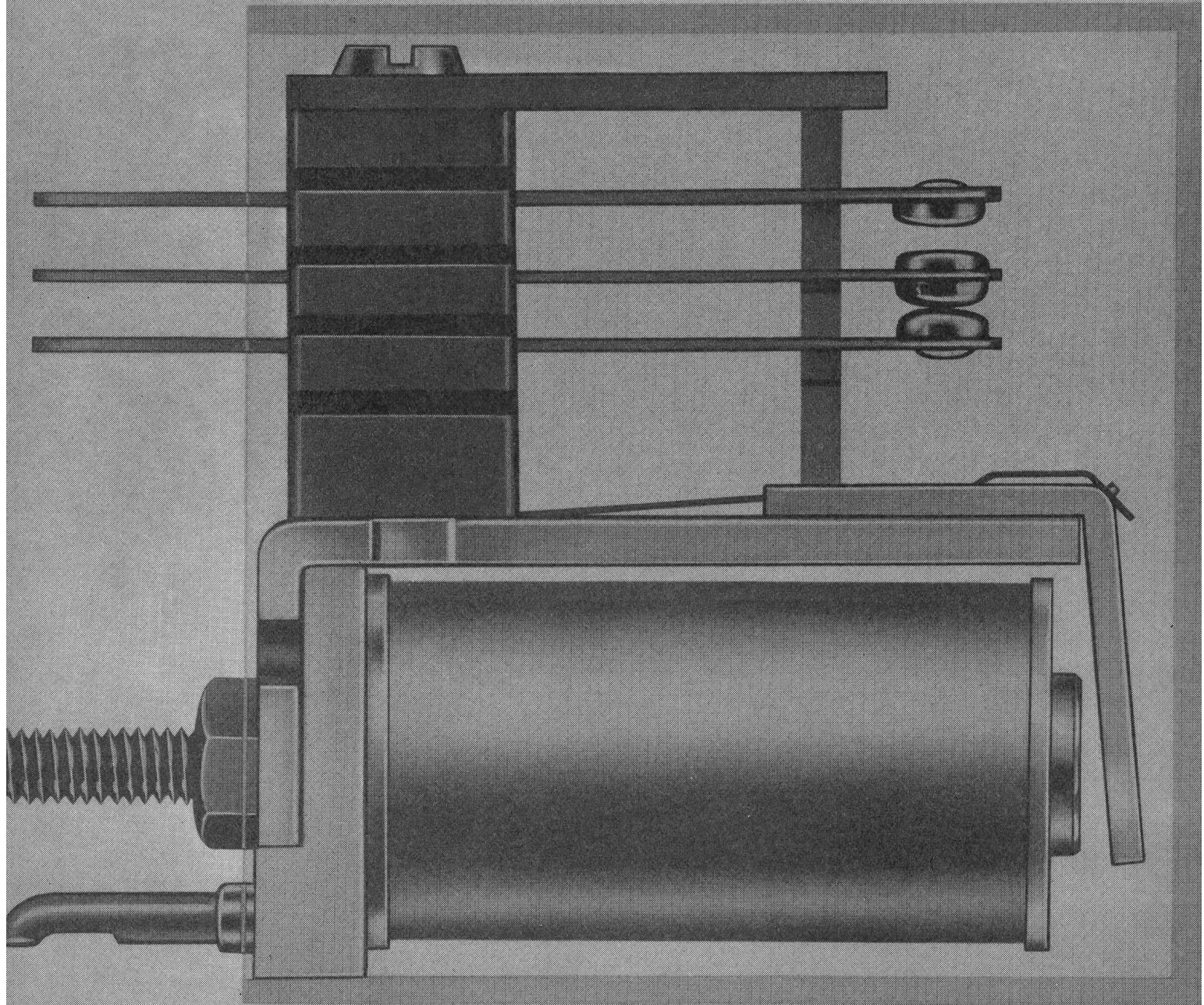

Zwergrelais RM1

Robuste Bauart bietet Gewähr für grosse Betriebssicherheit und lange Lebensdauer. Kleinformatig in der Leistungsaufnahme, doch gross in der Schaltleistung.

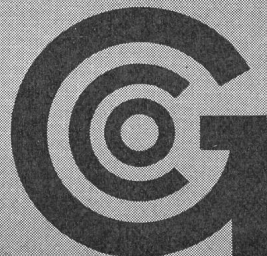

Ghielmetti Aktiengesellschaft
Fabrik elektr. Schaltapparate
Solothurn - Schweiz
Telefon 065/2 43 41

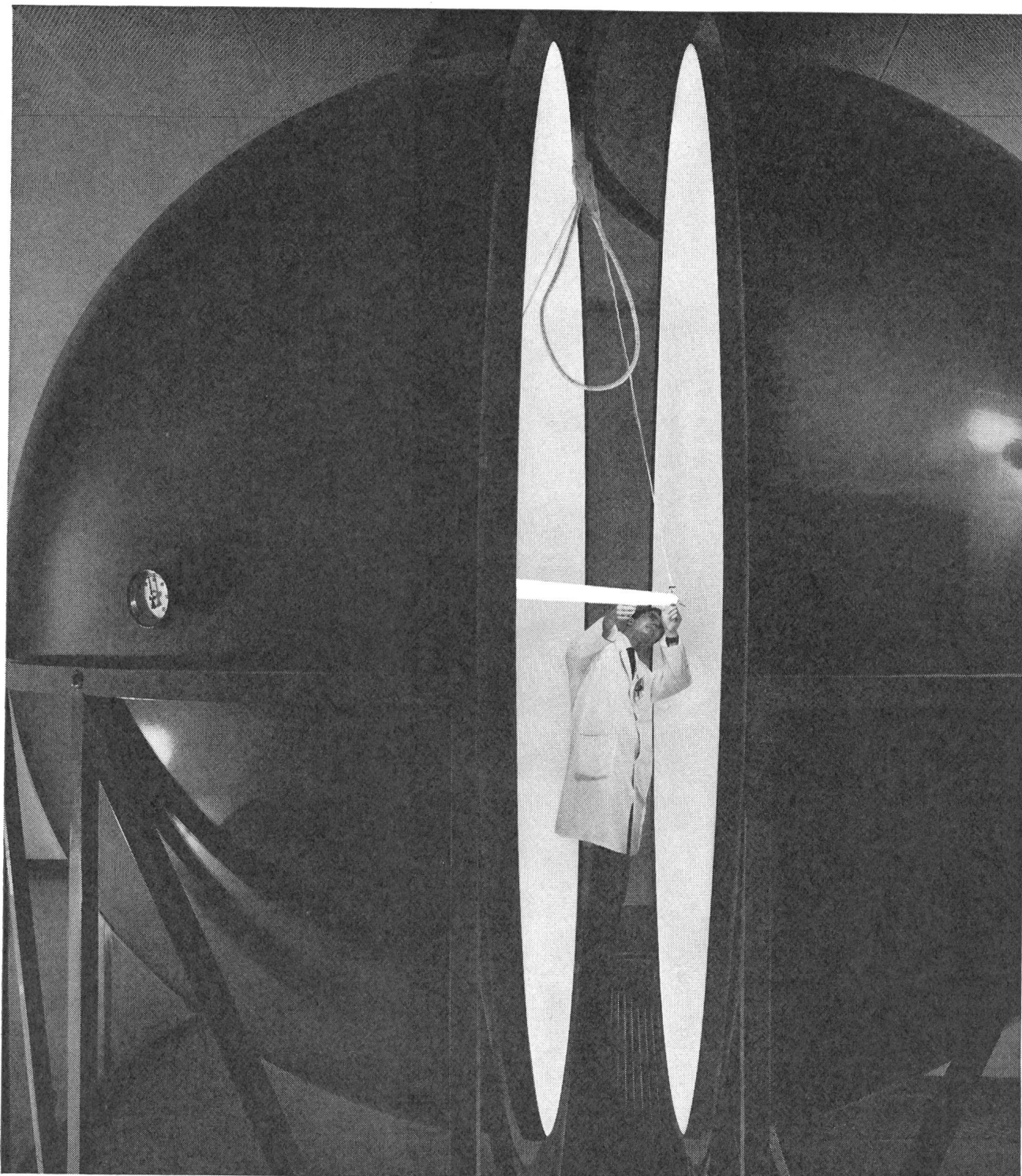

Sphère d'Ulbricht du Centre d'éclairage

Contrôle spécifique de la lumière

Quelles doivent être les caractéristiques d'une source lumineuse pour fournir un éclairage parfait en plein air, dans les ateliers, les bureaux ou les magasins?

Dans son Centre d'éclairage, premier établissement du genre dans notre pays, la Novelectric contrôle les caractéristiques

lumineuses, électriques et spécifiquement fonctionnelles des lampes, des luminaires et des accessoires. C'est pourquoi la Novelectric peut trouver la meilleure solution scientifique de tout problème d'éclairage.

Désirez-vous savoir comment travaille le Centre d'éclairage? Venez le visiter, ou demandez-nous le prospectus «Contrôle spécifique de la lumière».



Centre d'éclairage Novelectric

8107 Buchs ZH, tél. 051 94 66 22



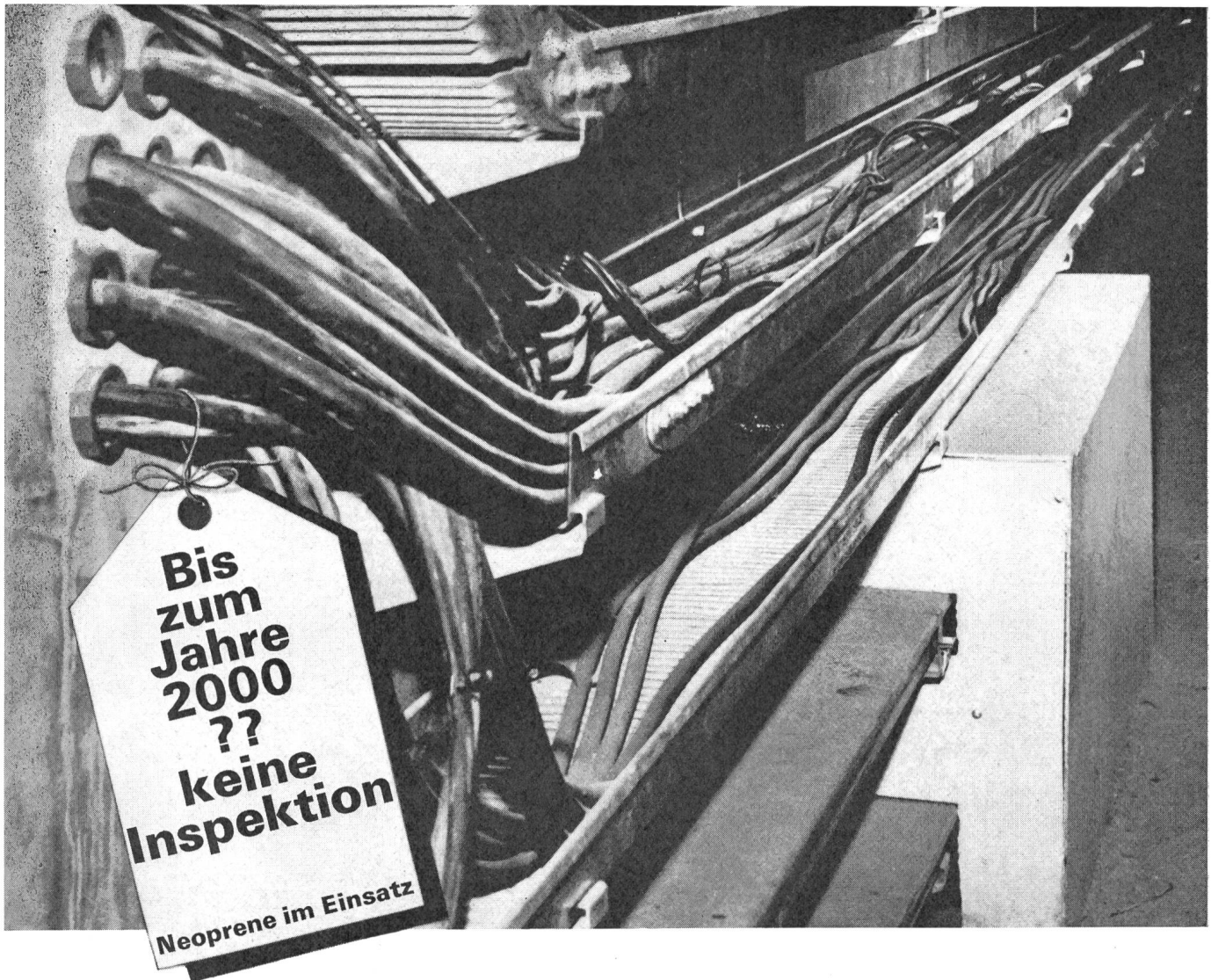

Dies sind Steuerkabel aus DuPont Neoprene in einer Industrieanlage – Jahrgang 1960!

Über 3500 Meter dieser Kabel installierte ein amerikanisches Zementwerk in unterirdischen Kabelführungen und -kanälen. Sie verbinden in einer vollautomatisierten Produktionsanlage Schalteinrichtungen und Instrumente, die den Einsatz verschiedener Brecher, Kugelmühlen und Kräne regeln.

«Wir sind überzeugt, dass diese Kabel 40 oder 50 Jahre ihren Dienst leisten werden.» Das ist die Meinung des Chefsingenieurs. Sie beweist sein grosses Vertrauen in die Kabelummantelungen aus DuPont Neoprene.

Während der Installation widerstand die feste elastische Ummantelung aus Neoprene der unvermeidlichen rauen Behandlung, die Kabel liessen sich gut durch die entsprechenden Führungen ziehen und leicht spleissen.

Die Kabelummantelung erweicht nicht bei Überlastung des Leiters; sie beschädigt dadurch keine anderen Kabel im gleichen Kanal, wenn es durch Bedienungsfehler zu einer solchen Störung kommt. In Schächte und Kanäle einsickerndes Wasser weist Neoprene ab... es bewährt sich zuverlässig als eine nahezu undurchdringliche Schutzhülle für das isolierte Kabel.

Sie können sich stets darauf verlassen, dass mit DuPont Neoprene ummantelte Kabel den schwierigsten Aufgaben gerecht werden.

Dolder + Co., Immengasse 9, 4000 Basel 4

Deutschland: Nordmann, Rassmann & Co., 2000 Hamburg 11, Kajen 2
 Österreich: Interowa Furer-Haimendorf KG, Wien 1, Johannesgasse 26

Dolder + Co., Immengasse 9, 4000 Basel 4

Bitte senden Sie mir die «Draht- und Kabel-Berichte», eine Broschüre über erfolgreiche Anwendungen der DuPont Elastomere.

Name: _____

Adresse: _____

Stellung: _____

Firma: _____

ERPROBT UND BEWÄHRT SEIT 1932



Bessere Dinge für ein besseres Leben... dank der Chemie



Kandelaber für Strassen- und Platz- beleuchtung

Wir liefern aus unserer **Serienfabrikation**: Peitschen- und Bogenkandelaber, zwei- und mehrarmige Platzkandelaber, Ausleger und Abspannmaste.

Maste für Flutlicht- und Sportplatzleuchten, Fahnenmaste aus Stahlrohr.

Sämtliche Maste und Kandelaber sind konisch rund oder zylindrisch abgesetzt erhältlich. Sie sind in eigener Verzinkerei im Vollbad feuerverzinkt. Referenzen aus der ganzen Schweiz und dem Ausland stehen zu Ihrer Verfügung.

Unser Fabrikationsprogramm umfasst ferner: Freileitungsmaste, Kabelschutzkanäle, Kabelbriden, Behälter- und Apparatebau.

Referenzen, Offerten und Beratung durch:

**SÄGESSER
WORB AG**

Kandelaberbau, Mastenbau, Stahlbau, Metallbau, Kabelschutzkanäle, Kabelbriden. Eigenes Ingenieurbüro

Sägesser Worb AG
3076 Worb BE
031-67 26 25

M.

Ultraschall



Die vielseitig
verwendbare
Reinigungsanlage
Typ COMBISET



ELEKTRO-APPARATEBAU

Walter Bertschinger AG

6000 LUZERN LINDENSTR. 15 TEL. 041 41 75 75

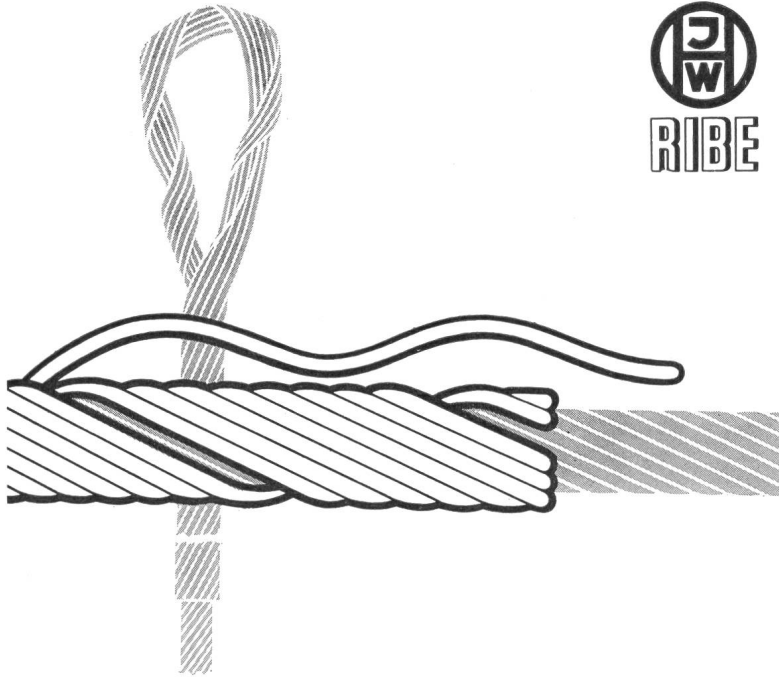

W. MOOR AG

ELEKTRO-INDUSTRIEBEDARF

Bahnstr. 58, Regensdorf/ZH Tel. 051 94 66 44 Telex 52042



MAAG Kombiniertes Anschluss- und Verteilkasten T+T
mit 72×2 Klemmen, für Aufputz- und Unterputzmontage

Die Neukonstruktion des bewährten **Maag-**Anschluss- und Verteilkastens ersetzt weitgehend den bisherigen A+V Kasten Grösse II, Nr. 3520/64×2 Aufputz und gänzlich Nr. 2401/64×2 Unterputz, teilweise auch den A+V Kasten Grösse III, Nr. 3520/96×2 Aufputz und Nr. 2401/96×2 Unterputz, entsprechend den neuen PTT-Vorschriften.

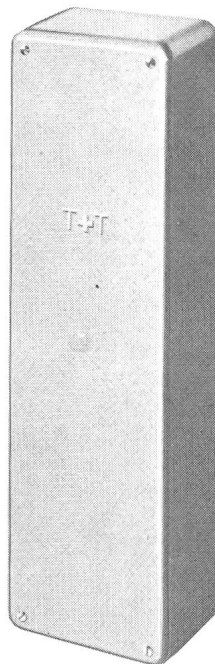

Verlangen Sie den neuen, illustrierten Prospekt

Nr. 3530/72×2 für Aufputzmontage mit Deckel

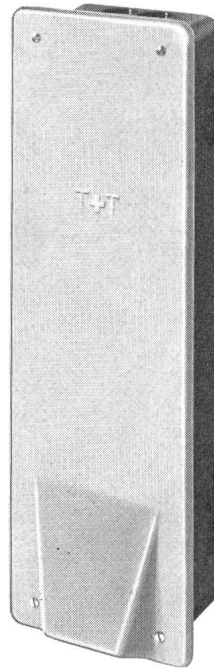

Nr. 2450/72×2 für Unterputzmontage mit Deckplatte

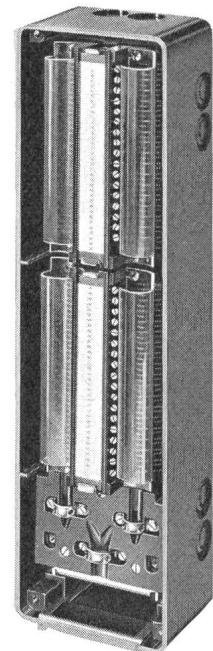

Einheitskasten offen, ohne Deckel bzw. ohne Deckplatte

AG Gottfried Maag, Fabrik elektr. Apparate, Zürich, Telephon 051 25 79 27

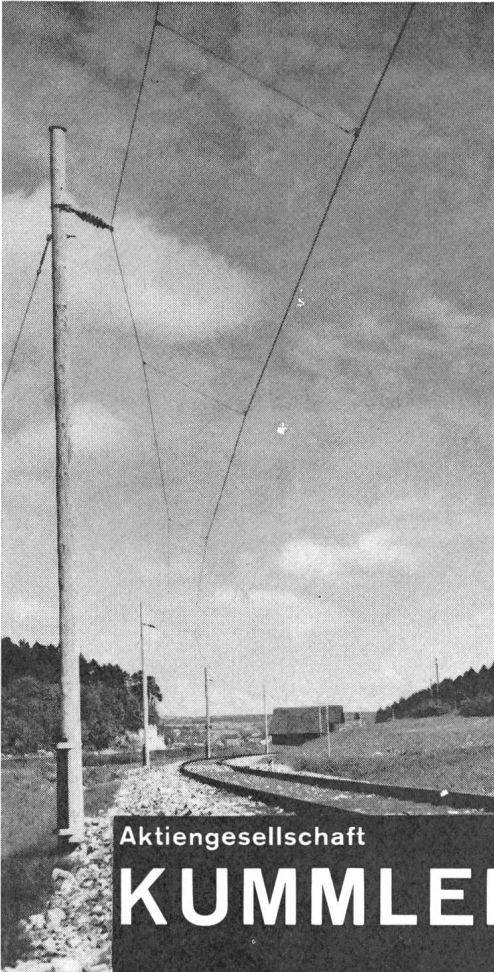

Fahrleitungsanlagen
sind betriebssicher
formschön und
einfach im Aufbau

Aktiengesellschaft

KUMMLER & MATTER ZÜRICH

Elektrische Unternehmungen



WIDERSTANDSDRÄHTE

IN KONSTANTAN

NICKELIN

BIS 0,04 MM

Ø



SELVETHUN

Klein- und Steuer- Transformatoren

**KNOBEL-Transformatoren sind rasch lieferbar, da
grosses Lager der gebräuchlichsten Typen.**

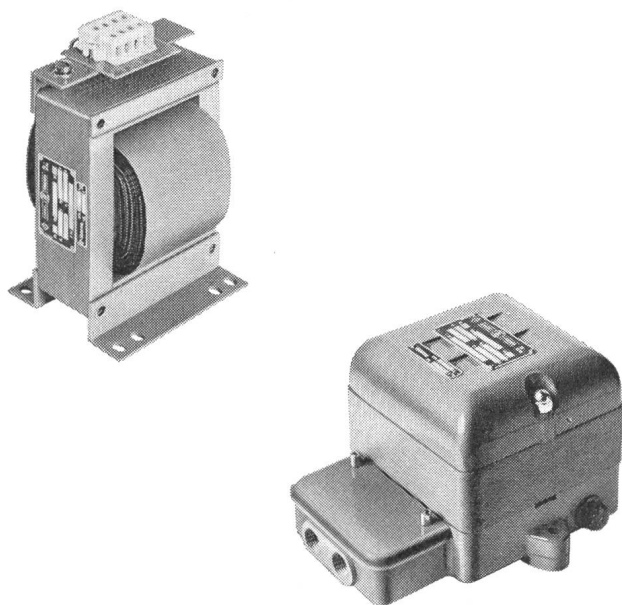

- Mit SEV-Qualitätszeichen
- Normierte Typenreihe nach DIN
- Primär- und Sekundärspannungen nach Wunsch
- Ausführung für Einbau und in Gehäuse
- Bei grösserer Stückzahl günstige Sonderangebote

und ausserdem fabrizieren wir:

- Trenntransformatoren
- Reguliertransformatoren
- Zündtransformatoren für Oelheizungen
- Dreiphasen-Transformatoren

F. Knobel & Co. Elektro-Apparatebau	Ennenda/Schweiz
Telefon	058 / 5 28 55

Verkaufsbüro Zürich	Limmatstrasse 73
Briefadresse	Postfach Zürich 31
Telefon	051 / 42 88 55/56

KNOBEL



KABELPRITSCHEN und TRÄGER

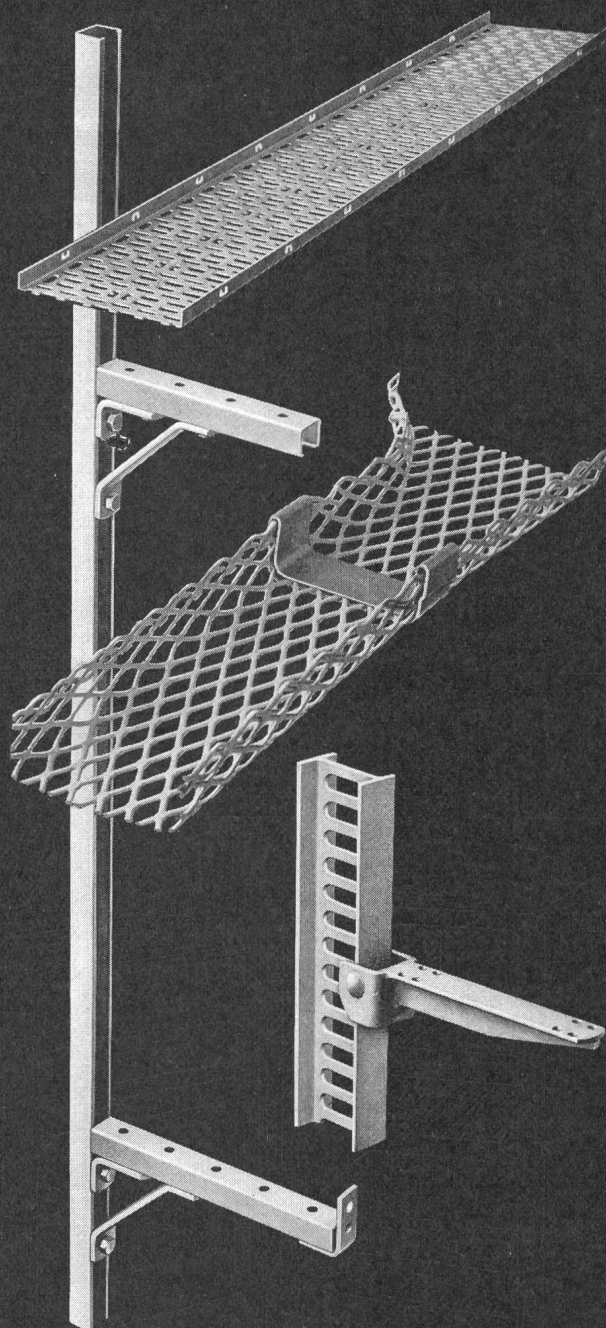

HERMANN LANZ AG
4853 MURGENTHAL AG
und die Grosshandels-Firmen

HOCHSPANNUNGSLEITUNGEN BIS 380 000 VOLT TRANSFORMATORENSTATIONEN ORTSNETZE
KABELANLAGEN TELEFONLINIEN BAHN- UND TROLLEYBUSLEITUNGEN SCHWEBEBAHNEN

Gebrüder Rüttimann, Zug

AKTIENGESELLSCHAFT FÜR ELEKTRISCHE UNTERNEHMUNGEN

AEG

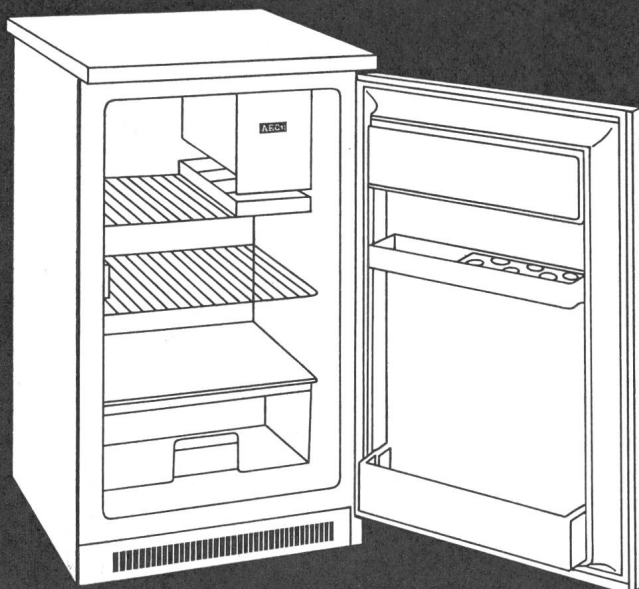

Santo 12

122 Liter Inhalt
nur 51½ cm breit

Fr. 398.-

Weitere formschöne Kühlschranksmodelle und Tiefkühltruhen.

Zu diesem aussergewöhnlichen Preis erhalten Sie die weltbekannte AEG-Qualität und den zuverlässigen AEG-Service.

Verlangen Sie bitte Prospekte und technische Unterlagen beim Importeur
H. P. Koch AG, AEG-Haushaltsapparate, Dufourstr. 131, 8034 Zürich, Telefon 051 471520

Thyristoren

Stromeffektivwert in Flussrichtung
1, 3, 7, 10, 20 Amp.

Max. Sperrspannung in
Flussrichtung bis 800 V

Hohe Spannungsfestigkeit.

Für Netzspannungs-Anwendung,
z. B. 220 + 380 V geeignet

Garantierte Betriebstemperatur
125°C

Spezialtypen für kurze Schaltzeiten



transistor ag

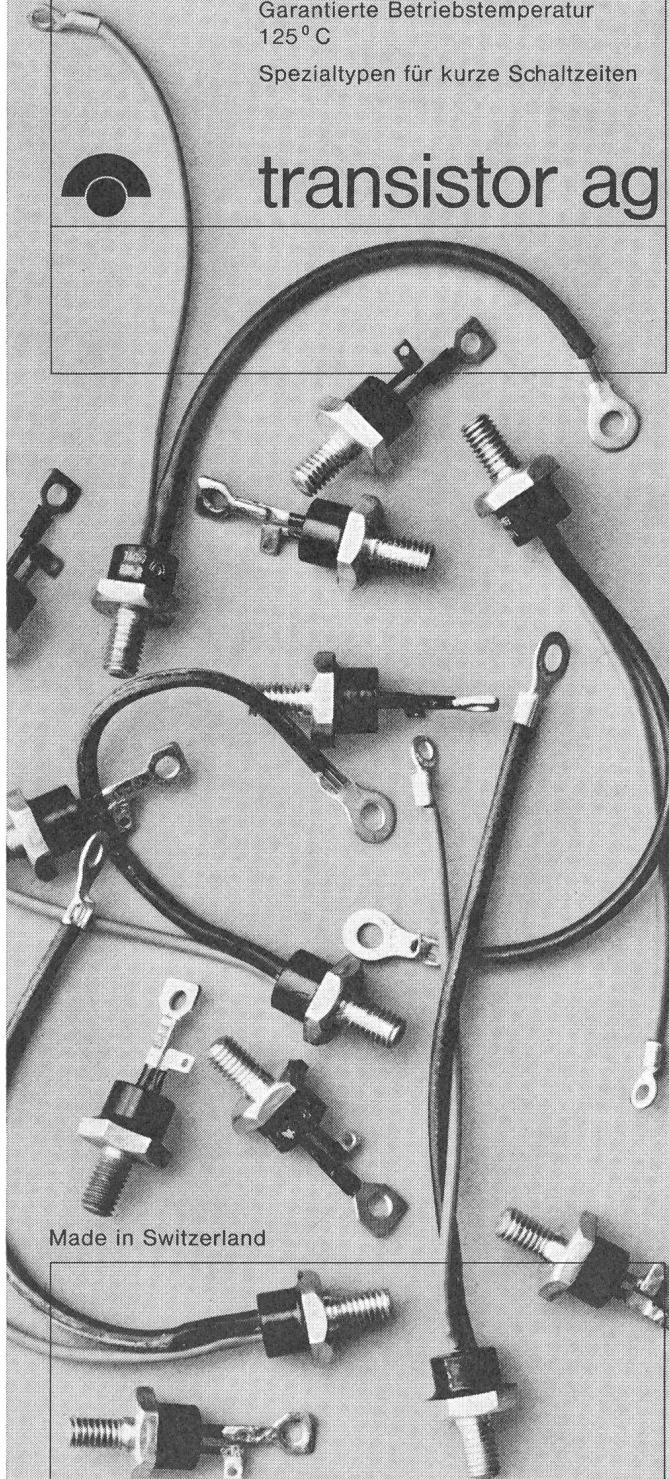

Made in Switzerland

transistor ag

Schweizerische Halbleiterfabrik
8048 Zürich Hohlstrasse 610
Telephon 051/625611

30

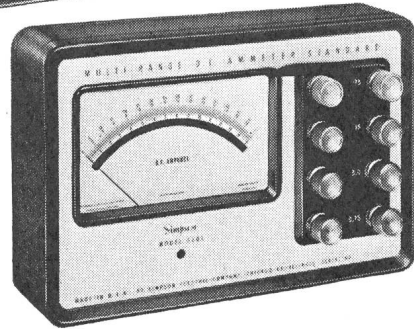
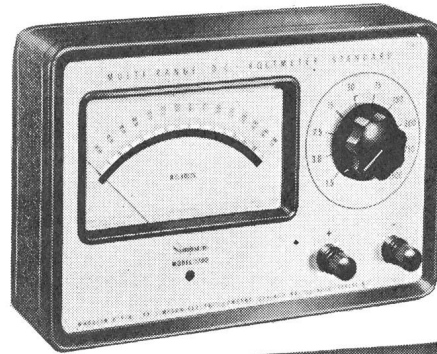

Präzisions-Messgeräte

Simpson

- * Genauigkeit: 0,5%
- * Skalalänge: 14 cm
- * Messwerk mit Kernmagnet und gefederter Edelsteinlagerung
- * Temperaturkompensiert

Modell 1700 0-1,5/3/7,5/15/30/75/150/300/750/1500 V=

Modell 1701 0-0,75/1,5/3/7,5/15/30/75 A=

Modell 1702 0-1,5/3/7,5/15/30/75/150/300/750/1500 mA=

Modell 1703 0-75/150/750/1500 uA=

Modell 1704 0-30/75/150/750/1500 mV=

TELION  **elektronik**

Telion AG, Albisriederstr. 232, Zürich 47, Tel. 051 - 54 99 11

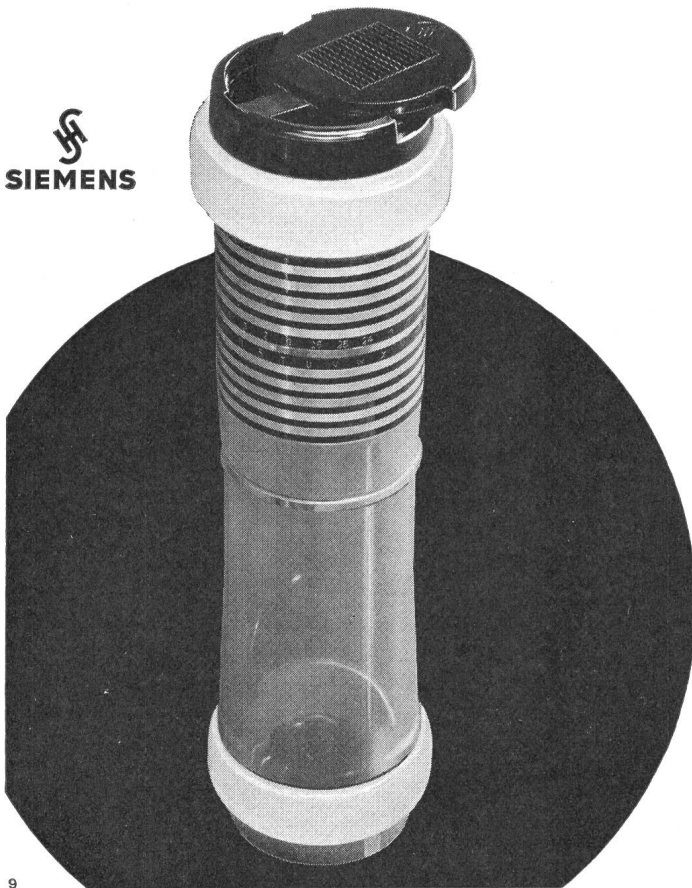

Von Punkt zu Punkt!

In allen Zweigen der Wirtschaft haben sich Siemens-Rohrpostanlagen als zeitsparende, zweckmässige und betriebssichere Transportmittel von Schriftstücken und kleinen Warenpäckchen usw. bewährt. Auch in Klein- und Mittelbetrieben können die « Punkt zu Punkt-Anlagen » mit geringem Kostenaufwand eingebaut werden. Diese Anlagen mit einer Aufgabe- und einer Empfangsstation lassen Ihren Betrieb nicht nur flüssiger arbeiten, auch das Problem des Personalmangels kann dadurch gelöst werden. In wenigen Sekunden gelangt das Fördergut in der Rohrpostbüchse vom Absender zum Empfänger. Ihre Kundschaft wird die prompte Bedienung und den raschen Service schätzen. Auskunft und Unterlagen erhalten Sie durch unsere Abteilung für Rohrpost.

SIEMENS ELEKTRIZITÄT SERZEUGNISSE AG
Zürich Bern Lausanne

9

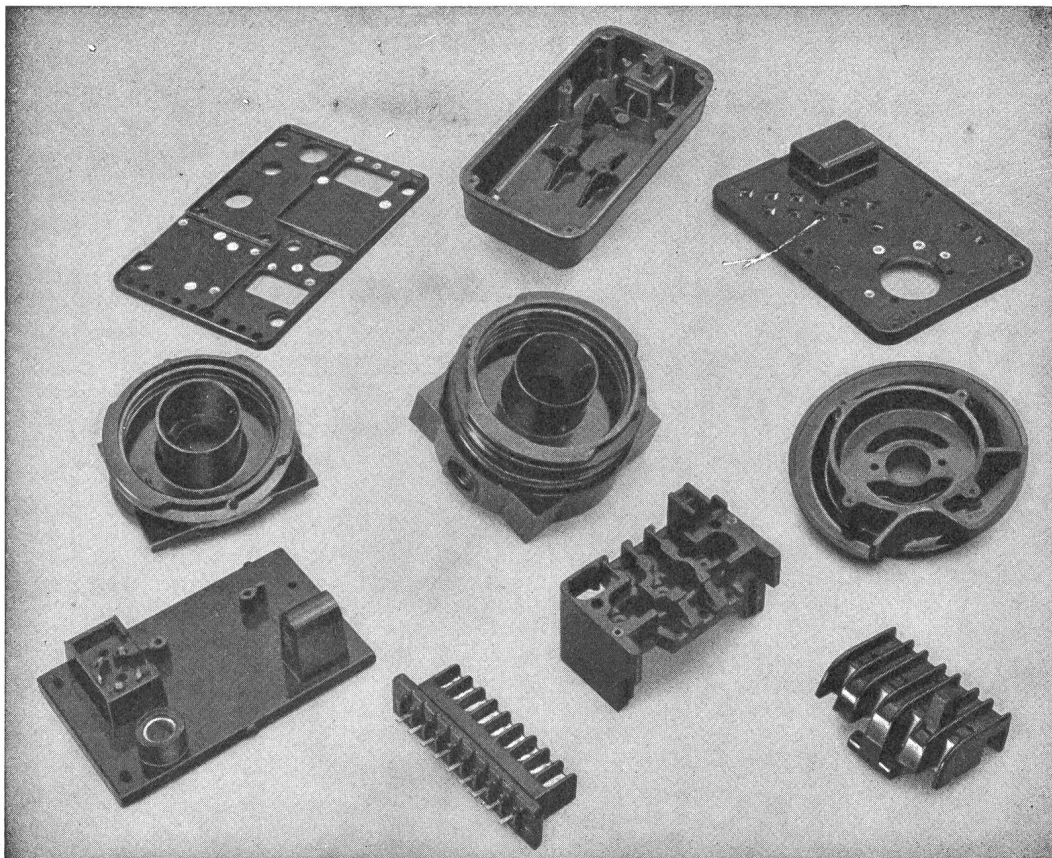

PRESS-
UND
SPRITZTEILE
AUS
ALLEN
KUNSTSTOFFEN
FÜR
JEDEN
VER-
WENDUNGS-
ZWECK

EIGENER
WERKZEUG-
BAU

OWO-PRESSWERK AG. MÜMLISWIL (SO)

Telefon (062) 27781

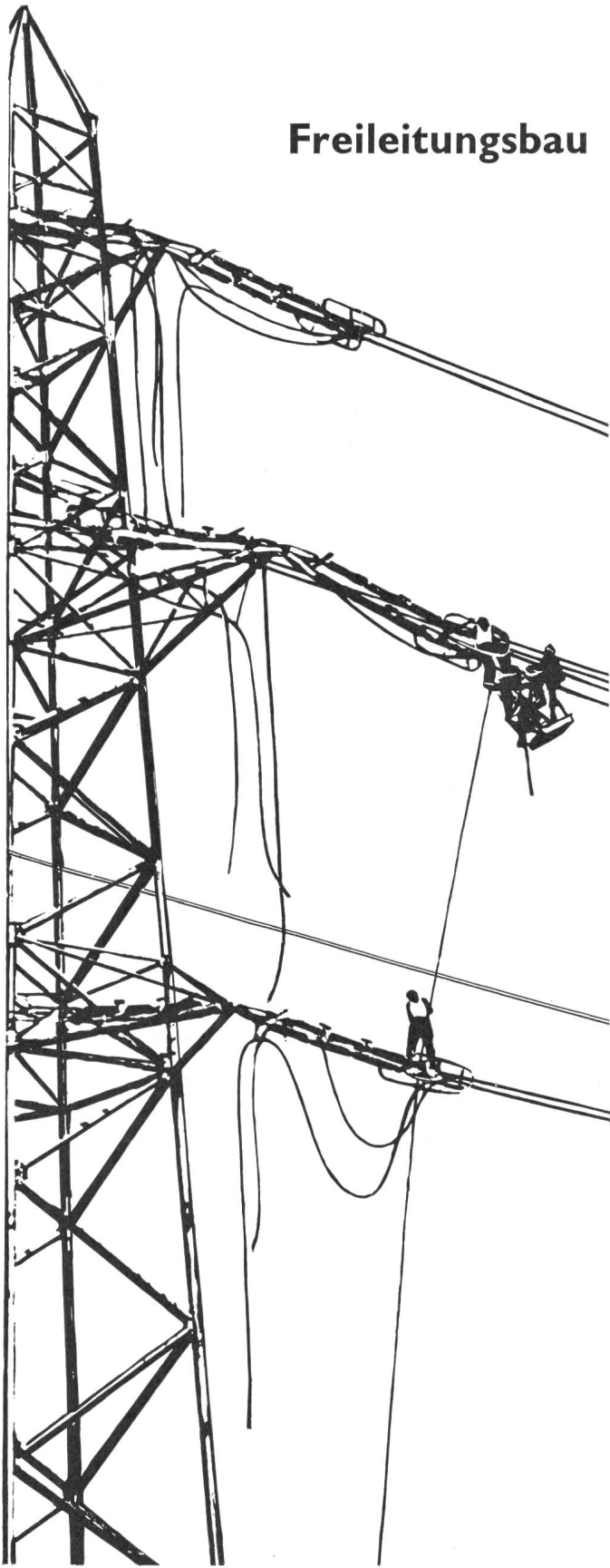

Freileitungsbau

Motorschutzschalter

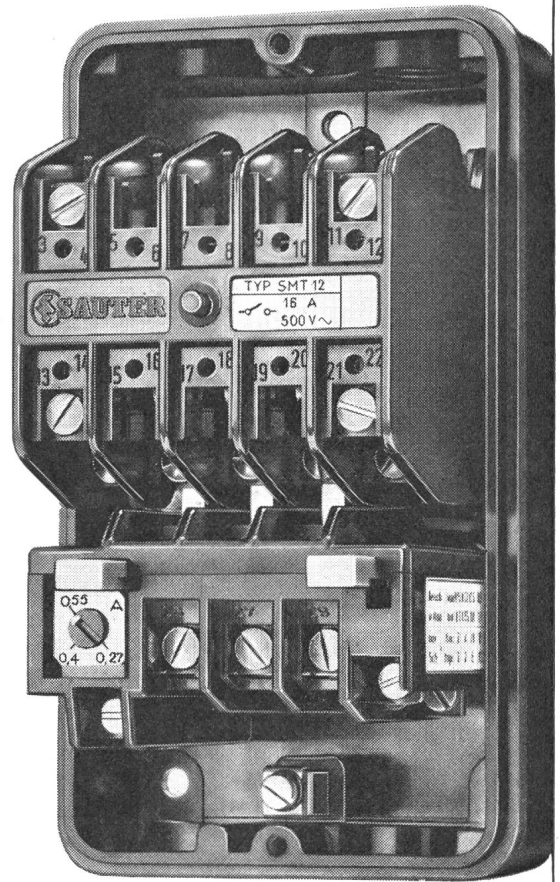

Typ SMT

Der Motorschutzschalter mit thermischem Ueberstromauslöser dient zum Schalten von Motoren bis 16A~

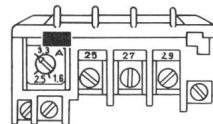

Normalausführung des thermischen Auslösers mit Rückstelltaste

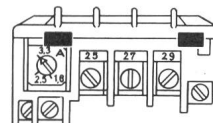

Variante D mit Rückstell- und Dauerimpulstaste

- Geringe Aussenmasse
93 x 165 x 119 mm
- In Isolierpresstoff- oder Blechgehäuse lieferbar
- Massive, leicht zugängliche Klemmanschlüsse
- Spule leicht auswechselbar
- Prellfreie Kontakte
- Hohe mechanische und elektrische Lebensdauer
- Lageunabhängige Funktion
- SEV geprüft

Katalog E5, Blatt 25



Fr. Sauter AG., Basel 16

Fabrik elektrischer Apparate

Telephon 061/32 44 55, Telex 62 260

1132

Techn. Büros in Zürich, Bern, St. Gallen, Genf, Lausanne und Lugano

Baumann, Koelliker

AG für elektrotechnische Industrie Sihlstr. 37 Zürich 1

INTERNAT. RECTIFIER

Zener-Dioden

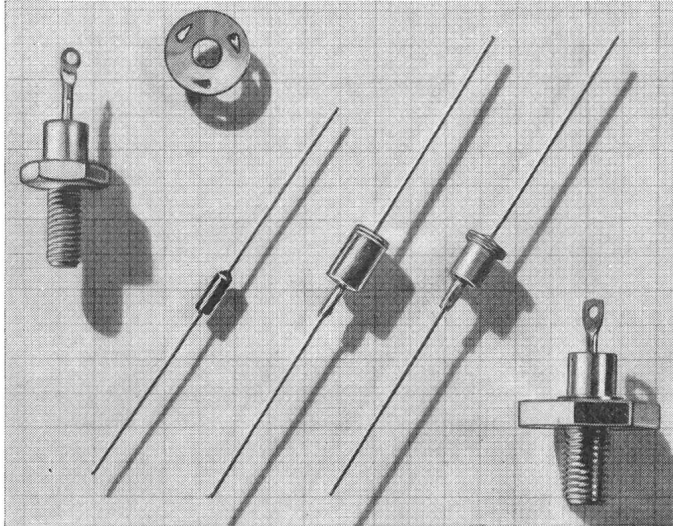

- ➔ **Gross-Serienfertigung in USA und Europa**
- ➔ **Garantierte Zener-Impedanzen für alle Typen**
- ➔ **Seit Jahren anerkannt als Erzeugnisse hoher Betriebszuverlässigkeit**

Typ	Leistung W	Spannung V	Gehäuseart
1N746 ...	0,40	3,3 - 30	Glas, axial
MZ	0,75	3,6 - 30	Miniatur-Top-Hat
1Z	1	3,6 - 30	Top-Hat
3Z	3	3,6 - 30	Gewindezapfen
10Z	10	3,6 - 30	Gewindezapfen
1N1767 ...	1	6,8 - 200	flanschlos, axial
1N1805 ...	10	6,8 - 200	Gewindezapfen
1N3305 ...	50	6,8 - 100	Gewindezapfen

- ➔ **Preisgünstig, ab Lager Zürich oder kurzfristig lieferbar**
- ➔ **Verlangen Sie Druckschriften und Angebote**

Interelectronic

Interelectronic E. Oertli - Kirchenweg 5
Zürich 8 - Tel. 051/47 43 50

WESTON

Universal-Meßgeräte

robust — zuverlässig — genau

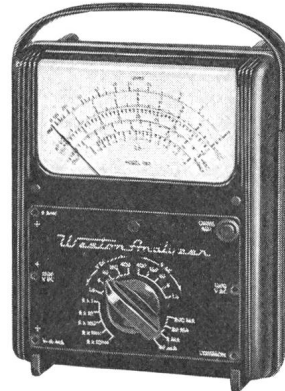

Modell 980 Mark II

Kompaktes, preiswertes Universal-Messgerät für Labor und Service in bruchfestem Preßstoffgehäuse, mit grosser Vollskala mit direkter Ablesung.

Genauigkeit: $\pm 2\% = \pm 3\% \sim$
 Bereiche: 1,6...4000 V = (20 000 Ω/V)
 1,6...1600 V \sim (1000 Ω/V)
 80 μA ...8 A = in 6 Stufen
 0...10 M Ω in 5 Stufen



NEU! Labor-Multimeter Modell 80

Spitzengerät als Tischmodell mit hoher Genauigkeit, optimalem Bedienungskomfort und parallaxfreier 125-mm-Skala. Dioden schützen das Kernmagnet-Drehspul-Messwerk, und ein Schalter ermöglicht Polaritäts-umkehr.

Genauigkeit: $\pm 1\% = \pm 1,5\% \sim$
 Bereiche: 0,25...5000 V = (20 000 Ω/V)
 2,5...5000 V \sim (5000 Ω/V)
 50 μA ...10 A = in 6 Stufen
 0...20 M Ω in 5 Stufen

Ferner Mod. 81 Multimeter für Gleichstrom und Mod. 82 Multimeter für Wechselstrom.

DAYSTROM S. A.
 8040 Zürich, Badenerstrasse 333, Tel. (051) 52 88 80
 1211 Genève, 8, avenue de Frontenex, tél. (022) 35 99 50
 Groupement d'instrumentation SCHLUMBERGER

DAYSTROM SA ZÜRICH
GENÈVE

Freileitungsabzweigschalter 24 kV, 400 A

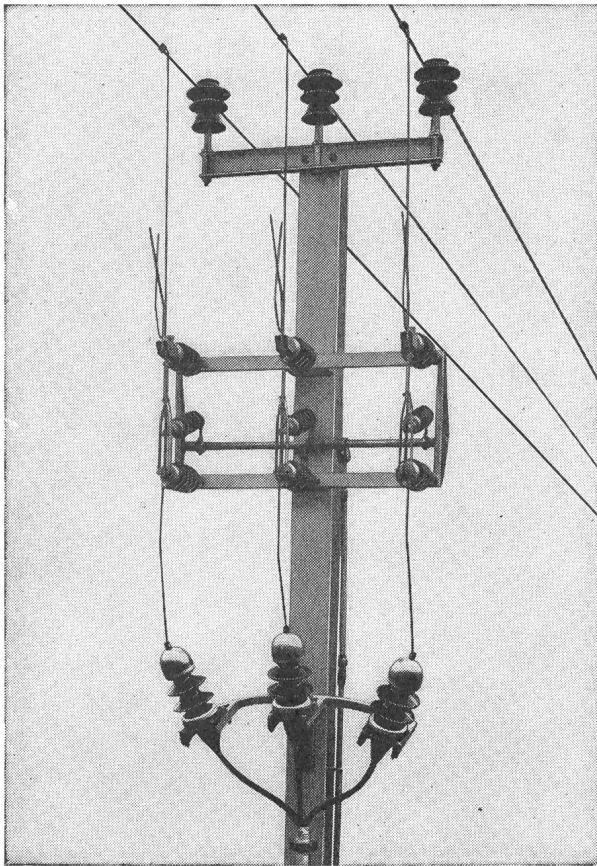

Sectionneur de dérivation 24 kV, 400 A

Alpha A.G. Nidau

(Biel) Telefon (032) 2 46 92

Kennen Sie den neuen

Freileitungsabzweigschalter

(siehe Abbildung) und den

Kabelanschlusstrenner?

(am Ende einer Freileitung)

Wir liefern dieselben und beraten Sie gerne.

Connaissez-vous le nouveau

sectionneur de dérivation

(voir figure) et le

sectionneur de câble?

(passage fin de ligne aérienne-câble)

Nous livrons ces appareils et vous conseillons volontiers.

Alpha S.A. Nidau

(Bienne) Téléphone (032) 2 46 92

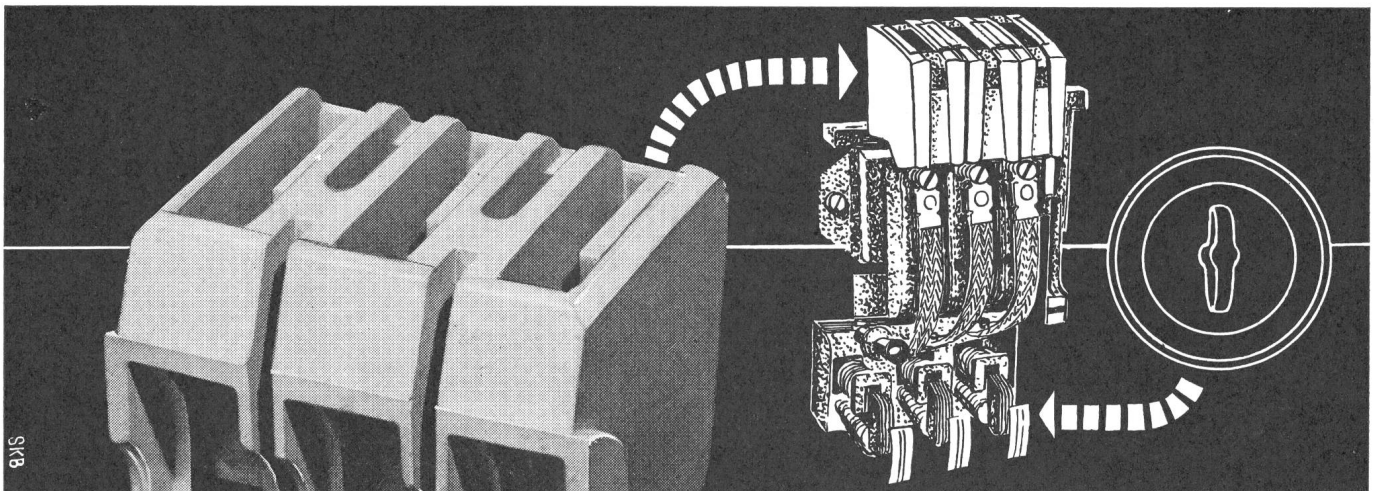

Keramische Isoliermaterialien für
die gesamte Elektro-Industrie aus

STEATIT, HARTPORZELLAN

sowie Spezialmassen für Heizkörperbau,
Hochfrequenztechnik etc.

KELIS AG. THAYNGEN/SH

Telephon (053) 6 72 54

FABRIK KERAMISCHER ELEKTRO-ISOLIERMATERIALIEN



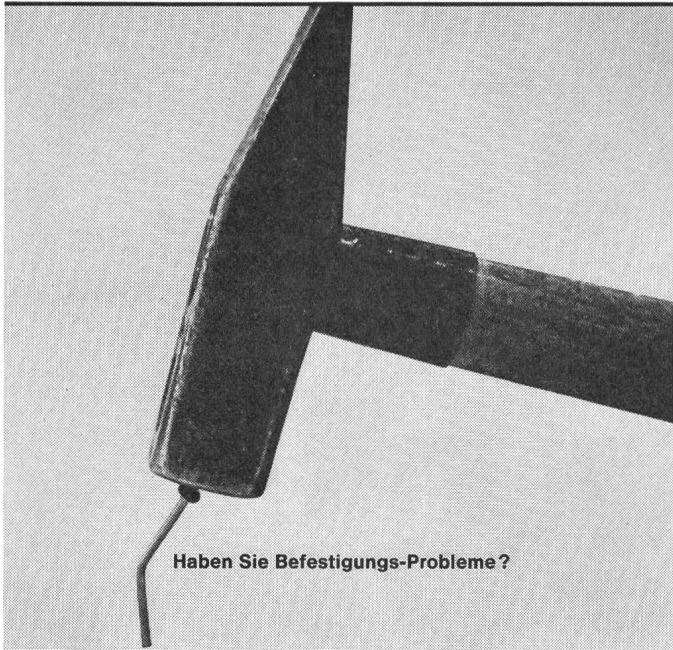

Haben Sie Befestigungs-Probleme?

Dank 20jähriger Spezialisierung und Erfahrung in Befestigungstechnik sind wir in der Lage, Sie über die verschiedensten Probleme sachlich beraten zu können.

KOENIG

Dr. Ing. Koenig AG, 8953 Dietikon ZH
Telefon 051/88 26 61

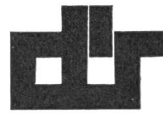

Transformatoren

mit SEV-Zeichen

**Ein- und Dreiphasentrocken-
transformatoren** für jeden
Verwendungszweck bis 200 KVA

Zündtransformatoren

Kreuzwickelspulen

Wickelarbeiten im Lohnauftrag

Reparaturen

Vakuuminprägnierung

**Vakuumgiessanlage für Epoxyd- und
Polyesterharze**

Moderner Maschinenpark

Erstklassiges Rohmaterial

Qualitätsarbeit

Kurze Lieferfrist

Dür- Transformatoren

Wehntalerstrasse 276

Postfach 8056 Zürich

Telefon (051) 48 52 25



SIEMENS

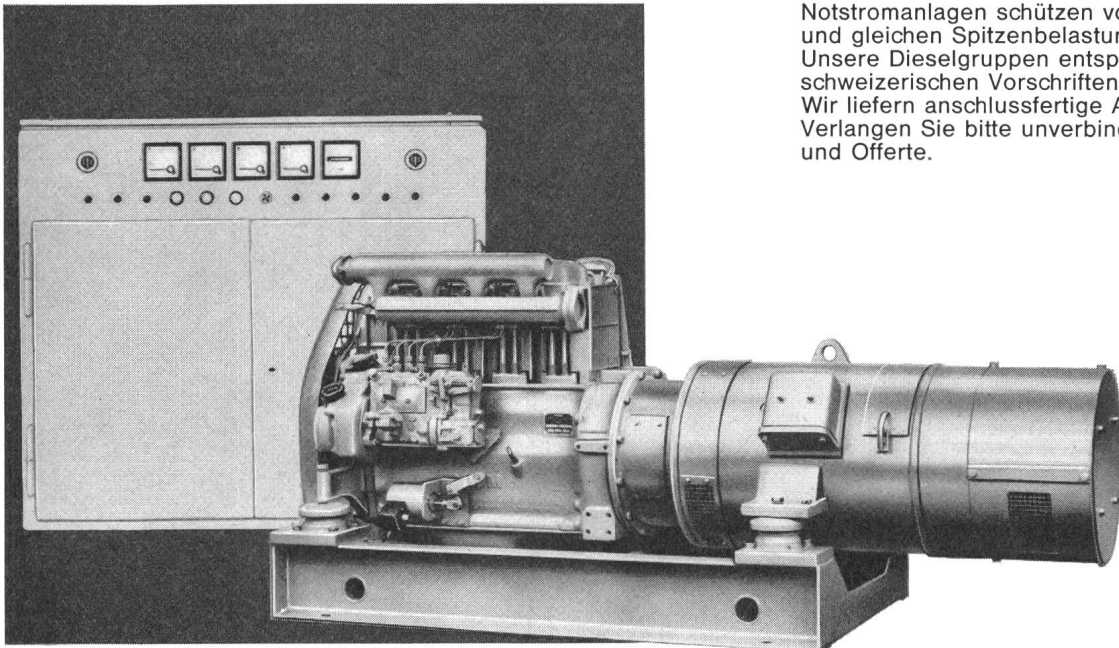

24 KVA, 3 x 380 V, 50 Hz, mit Dieselmotor
Leistungsbereich: ab 600 W, nach oben unbeschränkt

Notstromanlagen

kurzfristig lieferbar

Notstromanlagen schützen vor Stromausfall und gleichen Spitzenbelastungen aus. Unsere Dieselgruppen entsprechen den schweizerischen Vorschriften für Zivilschutz. Wir liefern anschlussfertige Ausführungen. Verlangen Sie bitte unverbindliche Beratung und Offerte.

Siemens
Elektrizitätserzeugnisse AG
8021 Zürich, Telefon 051/25 36 00
1002 Lausanne, Téléphone 021/22 06 75

R&S

Industrie-Steckkontakte

3 P + E 250 A - 500 V

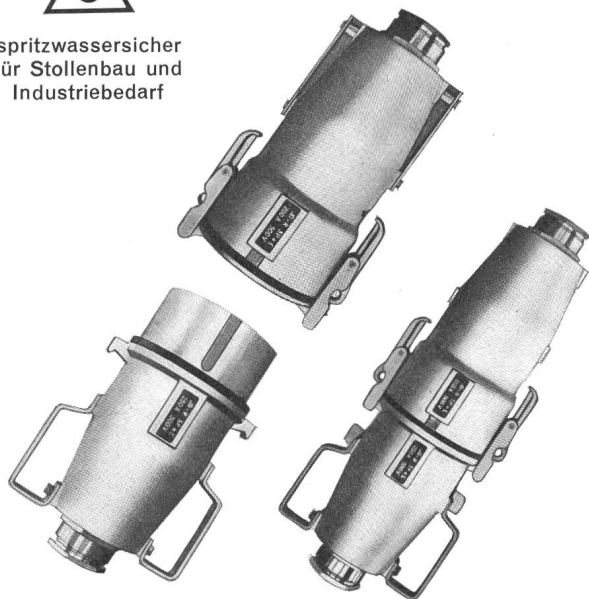
spritzwassersicher
für Stollenbau und
Industriebedarf**RAUSCHER & STOECKLIN AG, SISSACH**

Fabrik elektrischer Apparate und Transformatoren

Für die Verarbeitung von gedruckten Schaltungen

ELSOLD-Lötzinndraht, korrosionsfrei,
kupferspitzenschonend, nach PTT-Vorschriften.
Speziallötinn für die Tauchlötung
von gedruckten Schaltungen.

ZEVA-KleinlötKolben, HochleistungslötKolben,
SicherheitslötKolben, MikrolötKolben 6 Volt,
ZEVA-Flachbäder, TauchlötBäder, vollautomatische
Lötmaschinen für gedruckte Schaltungen.
ZEVA-Lötlacke, Kolophonium etc.

Verlangen Sie nähere Auskünfte und Unterlagen.

SAUBER + GISIN AG 8034 Zürich
Höschgasse 45 Telefon 051 34 80 80

3235.01

SAUBER + GISIN

Woertz Gusskasten

schützen die eingebauten
Abzweigklemmen vor Nässe,
Staub und Schlägen

in verschiedenen
Größen erhältlich
zum Einbau von Klemmen
bis 400 mm²

grau lackiert oder
feuerverzinkt

mit passenden Kabel-
stopfbuchsen bis 62 mm
Durchlass

**Oskar Woertz Basel**

Fabrik elektrotechnischer Artikel



Seit 1936

STABA

Qualitätstransformatoren

bis 65 kVA

Kurzfristig lieferbar

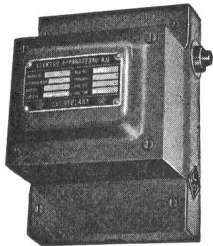

Ab Lager:

Regeltransformatoren

ETA thermische und magnetische Auslöser
Infrarot-Strahler

Verlangen Sie bitte unseren Katalog Nr. 18

EAB

ELEKTRO-APPARATEBAU AG

2608 Courtelary BE

Telefon (039) 4 92 55/56

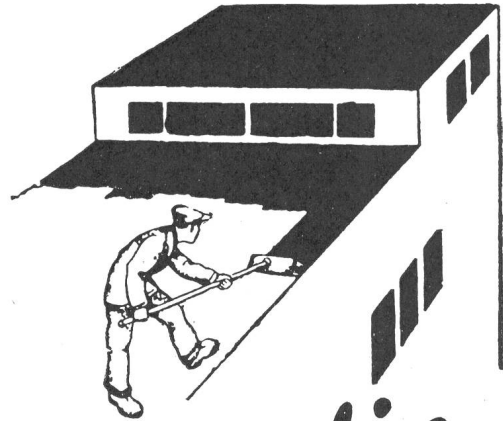

Terolin

Rostschutz- und Dichtungslack und Terolin-Kitt

Hitze-, kälte-, säurebeständig u. wasserdicht, für Eisen, Blech, Holz, Beton, Asphalt u. Bedachungen aller Art. Beste Unterwasserfarbe für Kraftwerke u. Schiffe. Kein Mennigvorstrich.

Seit 47 Jahren bewährt

Ausschliessliche Fabrikation:

R. KÄLIN, 4000 BASEL

Büro und Lager: Vogesenstrasse 167,
St. Johannhof, Geleise B 6

Telephon (061) 43 02 23

Siemens-Aquatherm

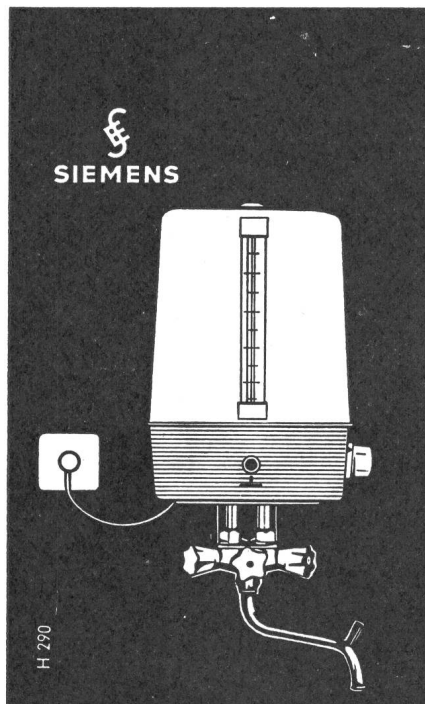

Kochendes Wasser direkt aus dem Hahn!
5 Liter Inhalt.
Einfache Montage, ohne Dübel, ohne Wandbefestigung, wird nur an die Wasserleitung angeschraubt.

Fr. 225.—

E-T-A

Automatische Fahrzeug-Sicherungen

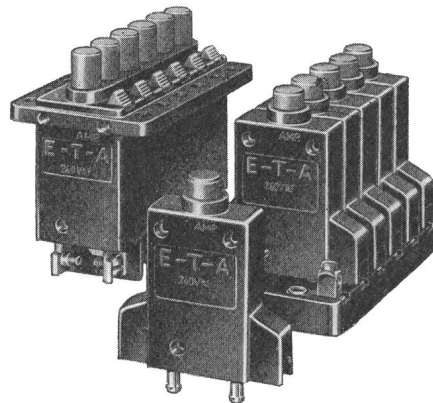

Als Aufsteck- oder Einbau-Kombinationen
für Normal- und Spezial-Fahrzeuge aller Art
2-, 4- und 6fach mit Klemmbrettern nach DIN 72581
Ausführliche technische Literatur auf Anfrage

Ellenberger & Poensgen GmbH.

8503 ALTORF BEI NÜRNBERG
Telephon 09124/215 - Telex 06/22381
Vertretung für die Schweiz:
HENRI GRANDJEAN, 4153 REINACH BL
Telephon 061 / 46 55 18

Beleuchtungs- messer

«**Metrux**»
Taschenformat

«**Tavolux**»
Skala 70 mm
(lt. Bild)

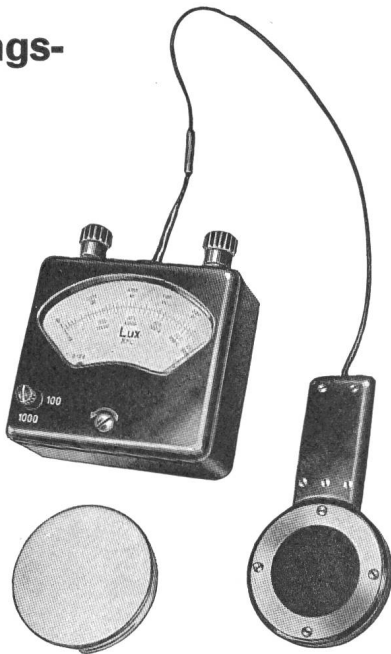

je mit 2 Bereichen: 100/1000, 300/3000, 500/5000
Lux mit oder ohne Augenkorrektionsfilter.
Hochempfindliche Luxmeter für Strassen-Be-
leuchtung usw. Aufsteck-Filter mit Faktor 1:10,
1:50 oder 1:100.

AG für Messapparate, Bern
Tel. (031) 45 38 66 Weissensteinstrasse 33



Transformatoren

Norm- und
Sonder-Trafo

zweck-
entsprechend
und zuverlässig

durch die
Spezialfirma

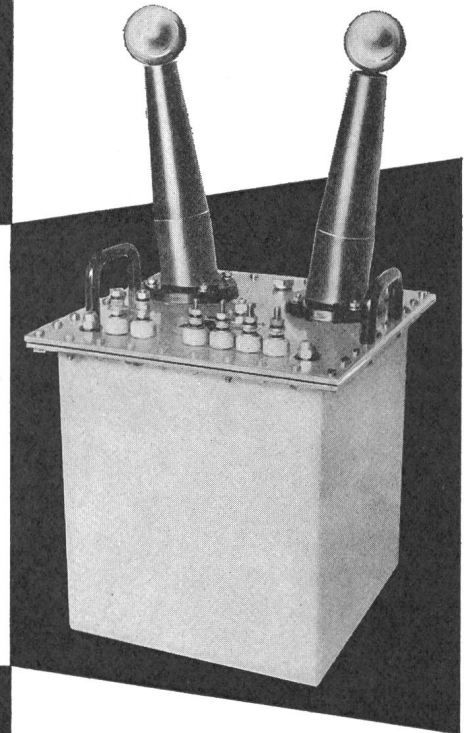

ERNST SCHLATTER AG
Dübendorf/ZH Tel. 051 85 73 00

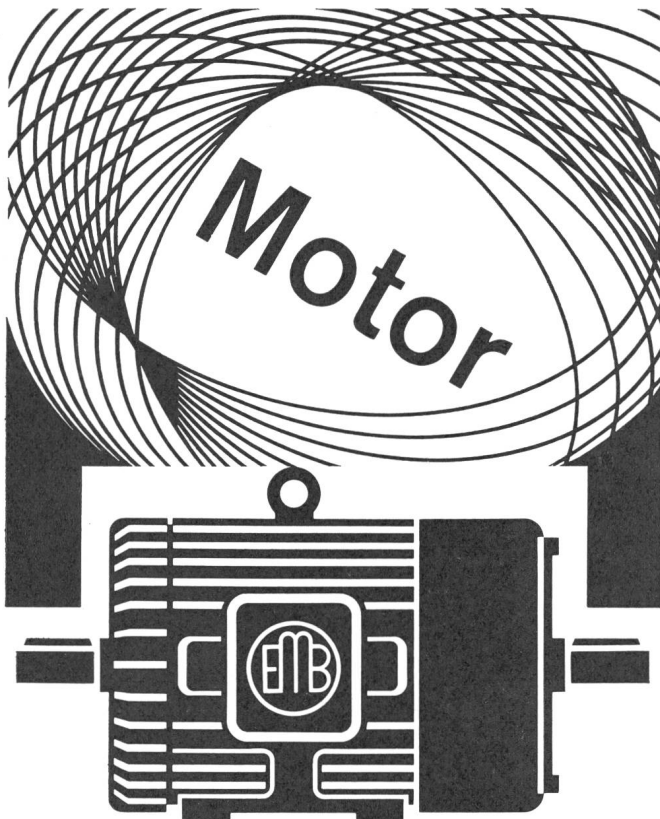

EMB Elektromotorenbau AG Birsfelden Schweiz
Telefon: 061 42 88 88 Telex: 62 678
Normal- und Spezialmotoren für Industrie und Gewerbe
Spezialität: Vibrationsarme Präzisionsmotoren

**Eisenkonstruktionen und
Armaturen für Fahrleitungen**

**Beleuchtungsmasten
für Strassen und Sportplätze**

liefert zu günstigen Preisen:

**Jb. Bissegger Eisenkonstruktionen
Märwil TG.**

Telephon 072 5 51 26

Zu verkaufen wegen Spannungsänderung

1 Öltransformator, Fabrikat Oerlikon Nr. 113467

Primär 6800—8250 Volt
8,74—7,2 Amp.

Sekundär 224—388 Volt
149 Amp.

Leistung 100 kW

Einwohnergemeinde Wittnau AG

127

Wegen Aufgabe der eigenen Stromversorgung

zu verkaufen:

gebrauchte, sehr gut erhaltene 126

Akkumulatoren-Batterie

von 60 Elementen J 20/II, Kapazität 470 Amp. bei 110 Volt (Fabrikat der Akkumulatorenfabrik Oerlikon).

Nottaris & Wagner, P 270 R
Eisengiesserei, Maschinen- und Apparatebau,
3414 Oberburg-Burgdorf, Telephon (034) 2 30 11.

Gesucht ins Berner Oberland

dipl. Elektroinstallateur

für 6 bis 8 Monate als Konzessionsträger.
Es handelt sich um eine interessante Tätigkeit bei zeitgemässer Entlohnung.

Interessenten melden sich bitte unter Chiffre B 134 Z an die Administration des Bulletin SEV, Postfach 229, 8021 Zürich.

Als Dienststelle für die Entwicklung und Beschaffung von Kriegsmaterial suchen wir 135

Elektrotechniker

(Ingenieur-Techniker HTL, dipl. Elektro-Techniker; Fachrichtung Schwachstrom)

für folgende Sachgebiete:

- Richtstrahl- und Trägertechnik
- Bord- und Bodenfunk (UHF und VHF)
- Radargeräte verschiedener Zwecke
- Abnahmen elektronischer Systeme und Anlagen im In- und Ausland

Bewerbungen von Schweizer Bürgern sind erbeten an die OFA 03.052.01 B

KRIEGSTECHNISCHE ABTEILUNG,
Hallwylstrasse 4, 3000 Bern 6
(Telephon 031 / 61 70 23)

Zur Ergänzung unseres Mitarbeiterstabes suchen wir zu baldigem Eintritt einen initiativen, jüngeren 133

Verkaufssachbearbeiter

Der Aufgabenkreis umfasst den schriftlichen und telefonischen Verkehr mit den Kunden, Erstellen von Offerten, Bearbeiten der Bestellungen und erfordert gute Kenntnisse in elektrotechnischen Installationen. Französische Sprachkenntnisse sind von Vorteil.

Bewerber, die Freude an einer selbständigen, abwechslungsreichen Tätigkeit haben, richten ihre Offerte an **Chiffre B 5102 Publicitas 6002 Luzern.** P 807 Lz

EBM

Grösseres Unternehmen der Stromversorgung (Jahresumsatz über 500 Millionen kWh)

sucht für seine Leitungsbauteilung

Vermessungs- oder Tiefbauzeichner

P 7676 Q

Arbeitsgebiet: Ausstecken von Leitungen
Ausschreiben von Kabelgrabarbeiten
Prüfen von Offerten u. Abrechnungen
Bauleitungen
Nachführen des Netzkatasters

Anforderungen: Abgeschlossener Lehrgang als Vermessungs- oder Tiefbauzeichner
Einige Jahre Praxis erwünscht
Schweizer Bürger
Deutsche und franz. Sprachkenntnisse

Wir bieten: Interessante und weitgehend selbständige Tätigkeit
Zeitgemässe Salarierung
Fünftagewoche
Pensions- und Hinterbliebenenversicherung 129

Handschriftliche Bewerbungen mit Bild, Lebenslauf, Zeugnisabschriften, Angabe von Referenzen und Gehaltsansprüchen sind zu richten an die

Direktion der ELEKTRA BIRSECK,
4142 Münchenstein 2 BL.

**INDUSTRIELLE BETRIEBE
DER GEMEINDE LANGENTHAL**

Infolge Pensionierung des bisherigen Inhabers
suchen wir einen 125

Magazin-Verwalter

für unsere Elektrizitäts-, Gas- und Wasserver-
sorgung.

Wir bieten einem zuverlässigen jungen Bewer-
ber mit abgeschlossener kaufmännischer Lehr-
zeit und mit Organisationstalent einen interes-
santen und verantwortungsvollen Posten. Bran-
chenkenntnisse erwünscht. OFA 03.500.40

Offerten mit Bild und Referenzen sind bis zum
24. Mai 1965 mit Angabe der Gehaltsansprüche
an die

**Verwaltung der Industriellen Betriebe
der Gemeinde Langenthal**
zu richten.

EBM

Grösseres Unternehmen der Stromversorgung
(Jahresumsatz über 500 Millionen kWh)

sucht für seine Leitungsbauabteilung

Ingenieur HTL

Arbeitsgebiet: P 7675 Q
Projektierung und Bau von Hoch- und
Niederspannungskabel- und Frei-
leitungs-Netzen
Unterhalt der Netzanlagen

Anforderungen: Diplom einer höheren technischen
Lehranstalt (Technikum), Fachrich-
tung Starkstrom
Erfahrung in Elektrizitätswerkbetrieb
erwünscht
Schweizer Bürger
Deutsche und franz. Sprachkenntnisse

Wir bieten: Interessante und weitgehend selbstän-
dige Tätigkeit
Zeitgemässe Salarierung
Fünftagewoche
Pensions- und Hinterbliebenen-
versicherung 130

Handschriftliche Bewerbungen mit Bild, Lebenslauf,
Zeugnisabschriften, Angabe von Referenzen und Ge-
haltsansprüchen sind zu richten an die

**Direktion der ELEKTRA BIRSECK,
4142 Münchenstein 2 BL.**

EMPA

Wir suchen für unsere Abteilungen «Metalle» und
«Akustik und Lärmbekämpfung» einen P 369 Z

dipl. Fernmelde-Ingenieur/ Techniker HTL

zur selbständigen Bearbeitung von Aufgaben in den
Gebieten 131

Lärmbekämpfung und elektrische Messung mechanischer Grössen

Handschriftliche Offerten mit Foto, Lebenslauf, Zeug-
nisabschriften und Angabe der Gehaltsansprüche sind
zu richten an

**Eidg. Materialprüfungs- und Versuchsanstalt,
8600 Dübendorf.**

MICAFIL

Für Entwicklungs-, Entwurfs- und Über-
wachungsaufgaben auf den Gebieten

- kapazitive Spannungswandler
- Leistungskondensatoren

suchen wir einen 120

Elektroingenieur

Das umfassende Tätigkeitsfeld, sowie der
Einsatz neuen Materials, erfordert im
Hinblick auf die Hochspannungs- und
Netztechnik wirtschaftliches Denken und
praktischen Sinn.

Entwicklungsmöglichkeiten.

Interessenten bitten wir, uns unter Kennziffer 304 zu
schreiben, oder sich telephonisch mit unserer Personal-
abteilung in Verbindung zu setzen.

Telephon (051) 62 52 00

MICAFIL AG, 8048 ZÜRICH

Kraftwerkunternehmen

Führendes Kraftwerkunternehmen in der Südostschweiz sucht durch uns einen jüngeren, qualifizierten 132

Elektroingenieur

Als weitgehend selbständiger Assistent des leitenden Betriebsingenieurs sollte er sich vor allem mit Anlagen, Unterhalt und Projektierung sowie mit der Energiewirtschaft der Kraftwerke befassen. Fachliche Ausrichtung auf Starkstromtechnik und den Bau von hydraulischen Kraftwerken wäre erwünscht.

Neuzeitlich ausgebaute Anstellungsbedingungen. P 82-83 Z

Interessenten (nicht unter 28) sind gebeten, ihre Eingabe mit handschriftlichem Begleitschreiben oder ihre Anmeldung zu einer orientierenden Besprechung zu richten an:

Arbeitspsychologisches Institut
Dr. C. Halter
Universitätsstrasse 69, Postfach 273
8033 Zürich

Unser Institut sichert Ihnen nach Wunsch volle Diskretion zu.
(Tel. 051 / 26 39 54)



Verkaufsabteilung

Wir suchen für den Ausbau unserer Abteilung Schweizer Verkauf (Innen- und Aussendienst) jüngeren, tüchtigen 114

Ingenieur ETH oder HTL Richtung Elektrotechnik

Einer initiativen Persönlichkeit, wenn möglich mit erfolgreicher Verkaufspraxis in der Elektrobranche, bieten wir in unserem modernen Fabrikationsunternehmen einen selbständigen, entwicklungsfähigen Posten.

ELMES, STAUB & Co.

Fabrik elektrischer Messinstrumente
8805 Richterswil

Wir suchen einen

119

Elektrofachmann

mit abgeschlossener Berufslehre.

Die interessante Aufgabe umfasst die Überwachung der Energieerzeugungsanlage, Revision der Verteilanlagen, Neuanschlüsse von Maschinen. Installationen allgemeiner Art.

Wir bieten enge Zusammenarbeit mit der Geschäftsleitung, lassen aber einer selbständigen Tätigkeit vollen Spielraum.

Die Betriebe der Baumwollindustrie und Eisengiesserei sind modern eingerichtet. Die Salariierung entspricht dem geachteten Posten. Wohnung steht zur Verfügung.

Bewerber werden gebeten, ihre Offerte an
Blumer Söhne & Cie., 8427 Rorbass-Freienstein
Kt. Zürich

oder direkt an

G. Blumer, Dipl. Ing., 8427 Rorbass-Freienstein
Telephon (051) 96 22 21 zu richten.

Bei der Wasserversorgung der Stadt Zürich wird als

Adjunkt des Direktors

ein **Elektroingenieur**, unter Umständen ein geeigneter Maschineningenieur schweizerischer Nationalität mit abgeschlossenem Hochschulstudium und mehreren Jahren Praxis gesucht. 115

Das selbständige Tätigkeitsgebiet umfasst die technische und administrative Oberleitung der Abteilung Werkstätte und Installation mit Studienbüro für elektrische, hydraulische und mechanische Anlagen (Belegschaft rund 60 Mann). Der Bau von Aufbereitungsanlagen und Pumpwerken für die Versorgung von Stadt und Region bringt grosse und interessante Aufgaben.

Besoldung gemäss Vereinbarung im Rahmen der revidierten städtischen Besoldungsverordnung, Kinderzulagen, Pensions- und Unfallversicherung.

Handschriftliche Offerten sind mit den üblichen Unterlagen sowie mit Angabe des Gehaltsanspruches und frühesten Eintrittstermins erbeten an die

Wasserversorgung der Stadt Zürich,
Postfach, 8023 Zürich.



Wir suchen für unsere **Bau- und Betriebsabteilung** einen 106

dipl. Elektrotechniker

Es handelt sich um eine interessante, abwechslungsreiche Tätigkeit in der Projektierung sowie beim Bau und Unterhalt der Hoch- und Niederspannungs-Verteilanlagen. P 218 Y

Wir bieten eine der Ausbildung und Erfahrung entsprechende Besoldung im Rahmen der städtischen Personalordnung und gute Entwicklungsmöglichkeiten.

Anmeldungen mit den üblichen Unterlagen sind erbeten an die

Direktion des Elektrizitätswerkes der Stadt Bern,
Postfach 2648, 3001 Bern.

Die Portlandcementwerk AG. Olten

sucht als Assistenten der techn. Direktion 108

einen Elektroingenieur HTL

Aufgaben: Behandlung allgemeiner Planungs- und Organisationsprobleme auf dem elektrischen wie auch auf dem maschinellen Sektor eines Industriebetriebes mit einem jährlichen Kraftbedarf von über 25 Mio kWh.

Erfordernisse: Diplom HTL, vorzugsweise Richtung Starkstrom. Praxis im Elektromaschinenbau, Maschinenunterhalt, Steuerungen usw. Idealalter ca. 30 Jahre. P 21194 On

Bewerbungen mit den nötigen Unterlagen, wie Lebenslauf, Zeugnisabschriften, Referenzen, Gehaltsansprüchen und Photo sind zu richten an

PORTLANDCEMENTWERK AG, 4600 OLTEN.

Fabrikationsunternehmen mit angeschlossener Vertriebsgesellschaft, elektrotechnische Branche, bietet beruflich sehr gut qualifiziertem Chefmonteur oder einem bereits einige Jahre in der Branche tätigen Reisevertreter einen Posten als 105

Mitarbeiter im Aussendienst

Für Bewerber ohne Praxis in der Reisetätigkeit könnte eine eingehendere Einführung und Ausbildung vorgesehen werden. P 807 Lz

Neben der Beratung und Betreuung bestehender Kunden, sollen Sie unser qualitativ hochstehendes Material auch in weiteren Abnehmerkreisen einführen. Tätigkeitsgebiet vorwiegend Innerschweiz und Mittelland.

Die Entschädigung erfolgt in Form eines festen Salärs entsprechend den Leistungen. Wagen wird zur Verfügung gestellt.

Handgeschriebene Offerten mit den vollständigen Beilagen von Interessenten für eine ausgesprochene Dauerstelle erwarten wir gerne unter Chiffre U 4913-23 an Publicitas 8021 Zürich.

Kraftwerke Vorderrhein AG

Infolge Rücktritt des bisherigen Stelleninhabers ist in unserem **Kraftwerk Tavanasa** der Posten des 110

Betriebsleiters

neu zu besetzen. P 7768 Ch

Wir suchen einen initiativen Ingenieur-Techniker HTL mit mehrjähriger Erfahrung in der elektrotechnischen Ausrüstung von Kraftwerken und Eignung zur Führung einer grösseren Belegschaft.

Eintritt nach Vereinbarung.

Anmeldungen mit den üblichen Unterlagen sind unter Angabe der Gehaltsansprüche zu richten an die **Betriebsdirektion der Nordostschweizerischen Kraftwerke AG, 5401 Baden.**

Liste offener Stellen. Beachten: Sprechstunden der STS für Stellensuchende nur nachmittags. Anmeldebogen bei der STS.

77 *Ingenieure, Techniker und Zeichner*, mit abgeschlossenen Studien, bzw. Lehre, Fachrichtung Elektrotechnik oder Maschinenbau, möglichst mit Praxis. Erstere für Berechnungen, Konstruktionen, Entwicklung und Versuche im Elektromaschinen- oder Elektroapparatebau, bzw. im thermischen Grossmaschinenbau oder im Vorrichtungs- und Werkzeugbau. Letztere für Konstruktions- und Werkstattzeichnungen. Eintritte nach Vereinbarung. Dauerstellungen bei Eignung. Grosse Maschinenfabrik der Ostschweiz.

79 *Junger Angestellter*, technisch-kaufmännischer Richtung, mit Englischkenntnissen, vorläufig für den Innendienst im Verkauf englischer Maschinen und Apparate in Westeuropa (Offerten, Propaganda, Katalogwesen, allgemeine Büroarbeiten, Maschinenschreiben). Eintritt baldmöglichst. Bewerber bevorzugt, der sich eine Dauerstellung erarbeiten möchte. Zürich.

Abgemeldete Stellen: 1963: 219; 1964: 3—133; 1965: 15.

Bedeutendes Schweizer Unternehmen auf dem Platz Zürich sucht jüngeren P 1003 Z

dipl. Elektroingenieur

mit guten Kenntnissen und praktischen Erfahrungen in der Fernmeldetechnik und der allgemeinen Elektrotechnik. Eignung nach Einarbeitung zur Führung eines grösseren Personalbestandes. 124
 Geboten wird: Gute Bezahlung, fortschrittliche Arbeitsbedingungen und Sozialeinrichtungen, abwechslungsreiche Tätigkeit.

Initiative Bewerber wollen ihre Offerte unter Chiffre 46893-42 an Publicitas, 8021 Zürich, einreichen.



Wir suchen 128

Fernmeldetechniker

Arbeitsgebiet: Inbetriebnahme und Überwachung der Fernwirkapparate und Regulierungseinrichtungen der Lastverteilanlage Baden. Bau und Unterhalt von Trägerfrequenzverbindungen über Hochspannungsleitungen und Anlagen für Fernmessung und Fernsteuerung.

Verlangt wird abgeschlossenes Studium und möglichst einige Jahre Praxis. OFA 01.051.04

Dauerstelle mit Pensionsberechtigung, 5-Tage-Woche.

Bewerbungen von Schweizer Bürgern mit Personalien, Photo und Ausweisen über Ausbildung und bisherige Tätigkeit sind zu richten an

**Nordostschweizerische Kraftwerke AG,
 Elektromechanische Abteilung,
 5401 Baden.**

Wasser- und Elektrizitätswerk Arbon

Infolge Wegwahl des bisherigen Stelleninhabers suchen wir baldmöglichst einen 103

Elektrotechniker

als Stellvertreter des Betriebsleiters.

Sein Arbeitsgebiet umfasst die Projektierung und Bauleitung beim Ausbau der Anlagen für die öffentliche Wasser- und Elektrizitätsversorgung. Bewerber mit einigen Jahren Praxis auf diesem Gebiet werden bevorzugt. Die Besoldung erfolgt im Rahmen des Besoldungsreglementes der Gemeinde Arbon.

Alternierende 5-Tage-Woche. Der Beitritt zur Pensionskasse ist obligatorisch.

Bewerber, welche sich für eine vielseitige, interessante Tätigkeit bei angenehmen Arbeitsbedingungen interessieren, senden ihre Offerte mit Photo, Lebenslauf und Zeugnissen baldmöglichst an die Betriebsleitung des Wasser- und Elektrizitätswerkes Arbon.

WASSER- UND ELEKTRIZITATSWERK ARBON



sucht einen tüchtigen, erfahrenen

Bauleiter

für die Überwachung und Koordination der Montage der elektro-mechanischen Ausrüstung einer interessanten Baustelle (Maschinenhaus mit Freiluftschaltanlage) im Tessin. 104

Bewerber, die sich über entsprechende Ausbildung und Tätigkeit ausweisen können, wollen ihre Offerte mit den üblichen Beilagen richten an die Schweizerische Elektrizitäts- und Verkehrsgesellschaft (Suisselectra), Malzgasse 32, 4000 Basel 10. P 293 Q



Rien n'est négligé pour maintenir les produits DIA à la tête du progrès. De nombreux constructeurs de tous pays les utilisent déjà pour l'équipement de leurs enregistreurs. Une qualité irréprochable des prix avantageux sont de rigueur. Ces produits bénéficient d'une longue expérience et de modes de construction soigneusement étudiés. Adaptez-les vous aussi, vous vous en trouverez bien.

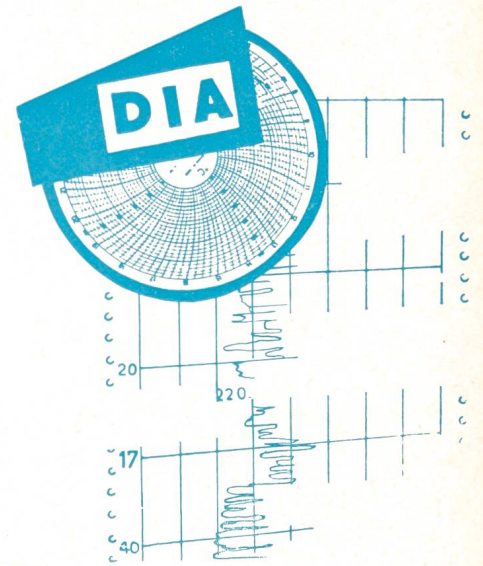

Programme de Fabrication

Rubans encreurs, bâtonnets encreurs, feutres encreurs de longévité particulièrement grande pour enregistreurs de toutes marques.

Deux exécutions pour les **rubans encreurs**: dans le type "K" le ruban protecteur est "soudé" au ruban encreur proprement dit, ils forment un tout excluant l'apparition d'ondulations du ruban protecteur aux coefficients de dilatation différents des 2 rubans et provoquant parfois des "râtes" dans l'enregistreur. Ce type de ruban est ce qu'il y a actuellement de plus moderne dans ce domaine; impression parfaite des points, sans bavures, grande longévité et toujours accrue encore grâce à des études poursuivies sans relâche.

Le type "D" est le type jusqu'ici classique dans lequel le ruban protecteur n'est pas solidaire du ruban encreur.

Les bâtonnets encreurs sont du type à support tissé.

Galets encreurs en feutre pour tous systèmes imprimeurs.

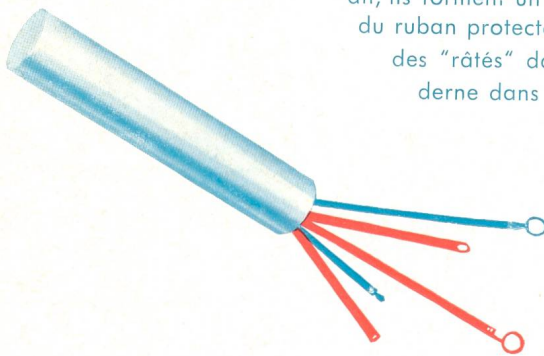

Les dispositifs d'encre continu DIA

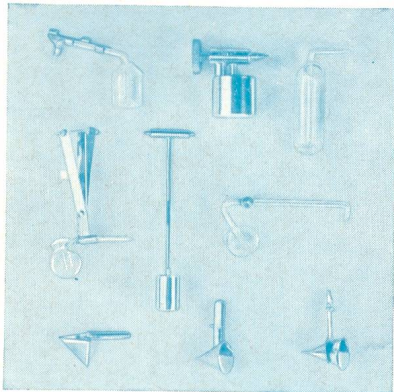

constituent l'aboutissement actuel du perfectionnement des plumes enregistreuses. Spécialisés dans ce domaine depuis de longues années, nous y disposons d'une grande expérience. Nous pouvons étudier l'adaptation de notre dispositif d'encre continu même sur d'anciens enregistreurs.

Plumes enregistreuses en métal, en verre et en matière plastique pour enregistreurs de toutes marques.

Il n'y a pas de modèles que nous ne puissions réaliser, tant la qualité des matières utilisées que la fabrication sont irréprochables et assurent un maximum de précision. Nous fabriquons des plumes à pointe en acier V.4.A. et platine-iridium pour trait normal ou très fin, des plumes à fente aussi, et pouvons ainsi offrir la plume qui convient à chaque cas d'emploi. Nous fabriquons encore des plumes en verre à pointe extra fine. Nous pouvons étudier des plumes spéciales pour cas particuliers. Notre expérience est à votre disposition.

Encres DIA pour enregistreurs Nos encres sont conditionnées en flacons en matière plastique de 25, 250 et 500 cm³, avec pipette de remplissage. Différentes qualités permettent d'avoir une encre convenant à chaque cas d'application.

- Qualité A à séchage normal (lent)
- Qualité B pour locaux humides
- Qualité C pour locaux à température élevée
- Qualité D pour températures basses (jusqu'à -30 ° C)
- Qualité M à séchage rapide
- Qualité GA 10 à séchage immédiat
- Qualité GAG à séchage très rapide (pour enregistrement à fortes amplitudes)
- Qualité P pour procédé thermofax

REPRÉSENTANTS:

Allemagne: (Berlin, Norddeutschland, Ruhrgebiet, Westfalen, Rheinland, Hessen, Pfalz, Saargebiet, Baden-Württemberg, Bayern,)
Etrangers: Denmark, Norvège, Suède, Finlande, Les Pays Bas, Belgique, Luxembourg, Analeterre. France. Espagne. Portugal. Suisse. Autriche. Italie.

111



112



445



1472



117



1063



1702

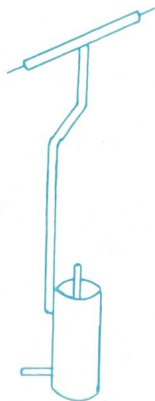

1702

m.D.



120

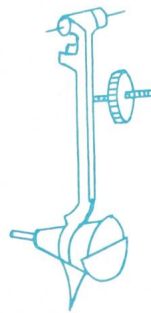

1548

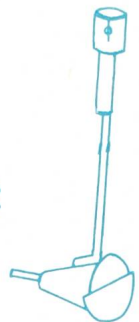

200

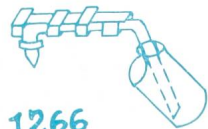

1266

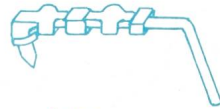

410

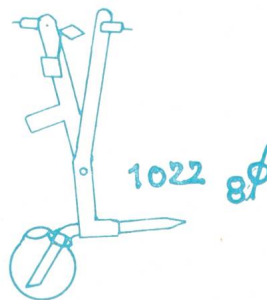

1022 8φ

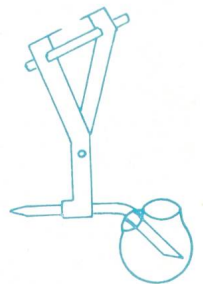

1384 a

2838

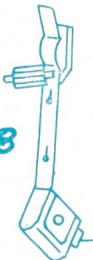

2840



2839



6216



3453

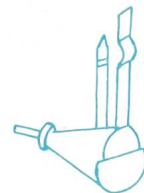

3459

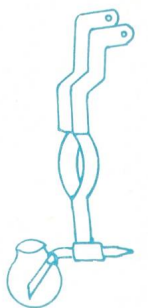

Kabel

für Hoch- und Niederspannung

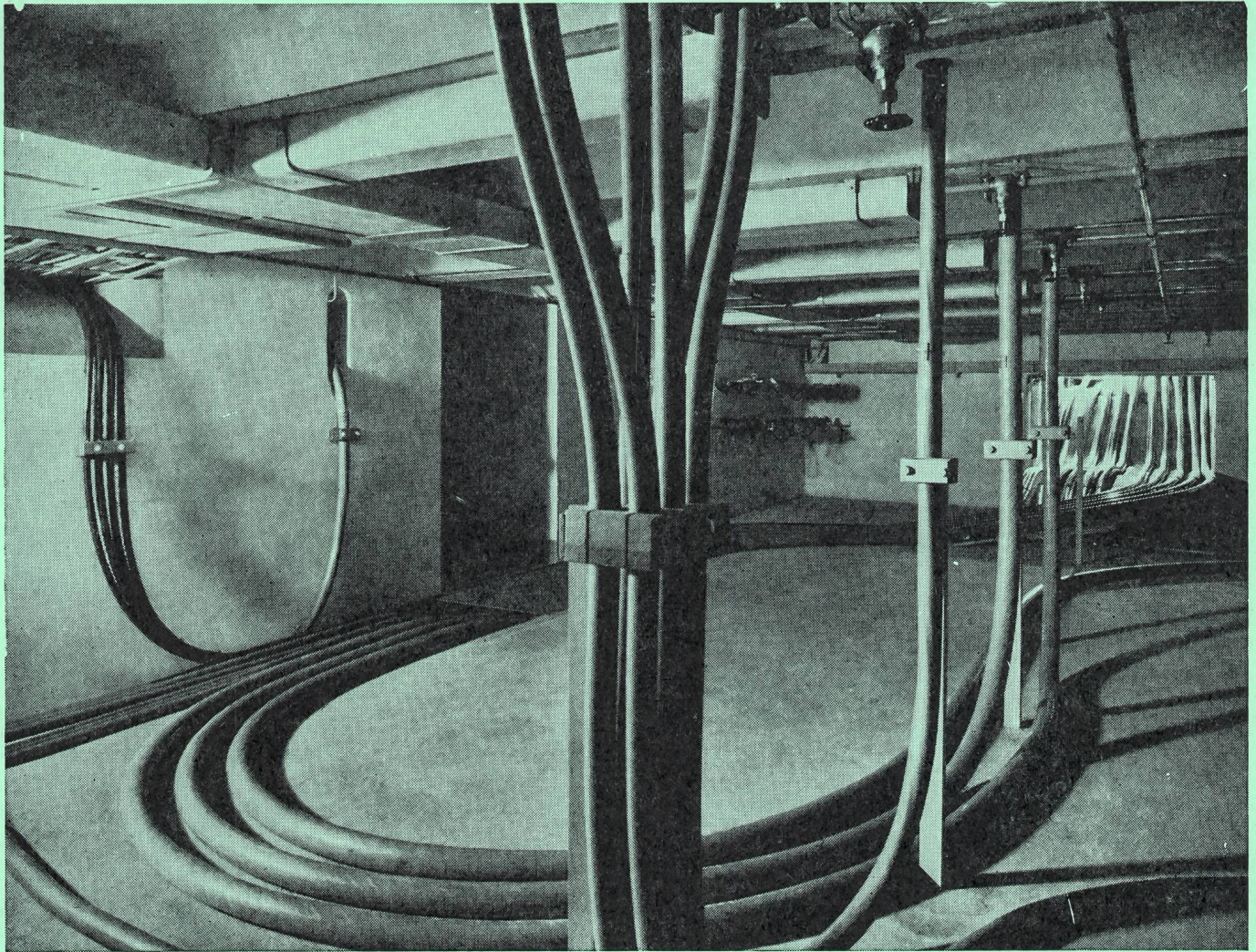

**Bleikabel
und Kunststoffkabel
für Stark-
und Schwachstrom
Armaturen
für sämtliche
Kabeltypen**



KABELWERKE BRUGG AG

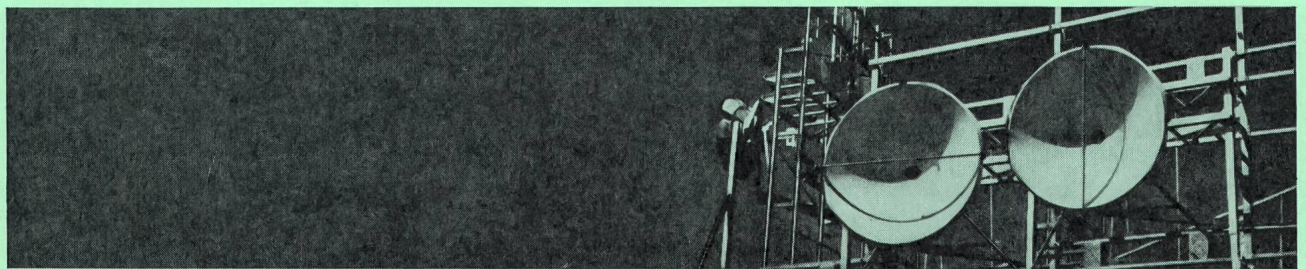
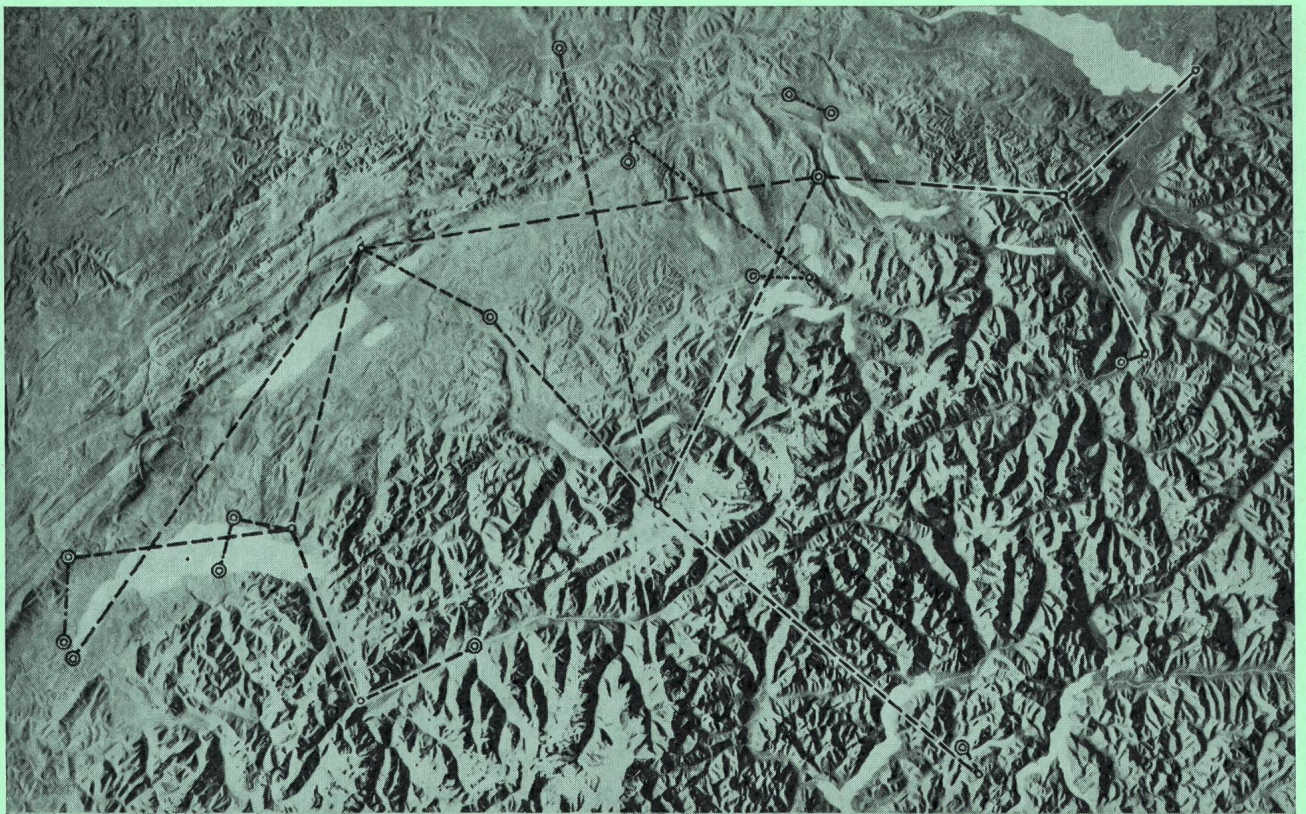

Um noch schneller und zuverlässiger Nachrichten übertragen zu können, wird ständig nach neuen Mitteln und Wegen gesucht. Die Hochfrequenztechnik stellt dabei mit Richtstrahlverbindungen einen wesentlichen Anteil für die moderne Nachrichtenübermittlung zur Verfügung.

Diese Richtstrahlstrecken fügen sich über die Höhenzüge unseres Landes zu einem unsichtbaren Netzwerk zusammen. Jede Verbindung kann gleichzeitig einzelne Fernsehprogramme oder Hunderte von Telefonkanälen übertragen.

Die Stationen solcher Richtstrahlverbindungen, jede mit Sender- und Empfangsgeräten ausgerüstet, werden auf Geländepunkten mit freier Sicht aufgebaut. Richtantennen bündeln die ausgestrahlten Wellen von einer Station zur nächsten, um mit kleinstem Leistungsaufwand grösste Zuverlässigkeit und Wirkung zu erreichen.

Standard-Richtstrahlanlagen bilden einen wesentlichen Bestandteil des heutigen Nachrichtennetzes der Schweiz.

STANDARD TELEPHON UND RADIO AG, ZÜRICH

1836

STR

Ein ITT-Unternehmen